



Istruzioni per l'uso	Návod k použití
Instructions for use	Návod na používanie
Mode d'emploi	Használati utasítás
Bedienungsanleitung	Instrukcja użytkowania
Instrucciones de uso	Инструкции по
Instruções de	эксплуатации
utilização	Пайдалану
Οδηγίες χρήσης	нұсқаулығы

# FERRO ARRICCIACAPELLI

IT	<b>FERRO ARRICCIACAPELLI</b>	pagina	1
EN	<b>CURLING IRON</b>	page	9
FR	<b>FER À FRISER</b>	page	17
DE	<b>LOCKENSTAB</b>	seite	25
ES	<b>RIZADOR DE PELO</b>	página	33
PT	<b>MODELADOR DE CABELOS</b>	pág.	41
EL	<b>ΣΙΔΕΡΟ ΓΙΑ ΜΠΟΥΚΛΕΣ</b>	σελίδα	49
CZ	<b>KULMA NA VLASY</b>	strana	57
SK	<b>KULMA NA VLASY</b>	strana	65
HU	<b>HAJSÜTŐVÁS</b>	oldal	73
PL	<b>LOKÓWKA DO WŁOSÓW</b>	strona	81
RU	<b>ЩИПЦЫ ДЛЯ ЗАВИВКИ ВОЛОС</b>	страница	89
KK	<b>БҰЙРАЛАУ ҚЫСҚАШЫ</b>	-бет	97

TYPE Q9601

**IMETEC**

GUIDA ILLUSTRATIVA / ILLUSTRATIVE GUIDE / GUIDE ILLUSTRÉ /  
 BEBILDERTER LEITFADEN / GUÍA ILUSTRATIVA / GUIA ILUSTRATIVO  
 / ΕΠΕΞΗΓΗΜΑΤΙΚΟΣ ΟΔΗΓΟΣ / ILUSTRATIVNÍ NÁVOD / ILUSTRACJŃY  
 SPRIEWOĐCA / KÉRESÚTMUTATÓ / PRZEWODNIK / ИЛЛЮСТРИРОВАННАЯ  
 ПАМЯТКА / КӨРНЕКИ НҮСҚАУЛЫҚ

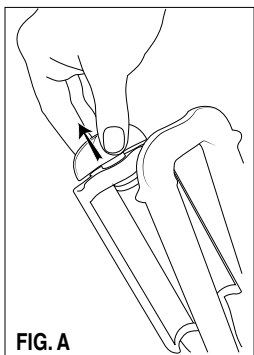
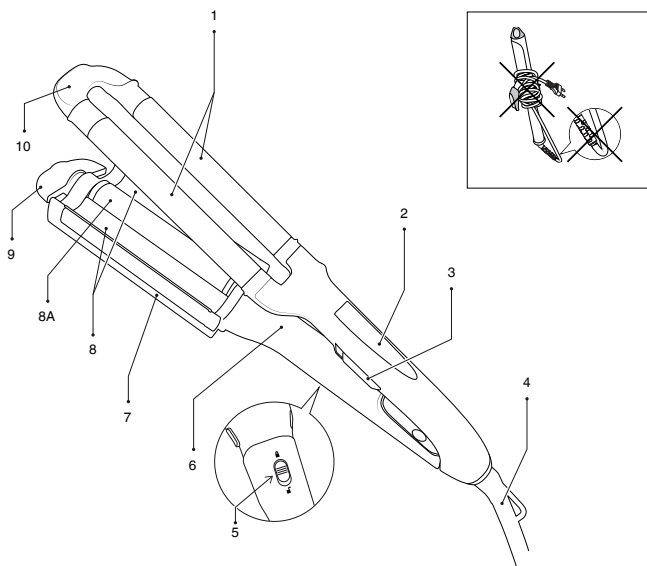

FIG. A

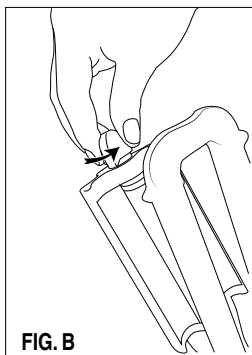





FIG. B

DATI TECNICI (6) / TECHNICAL DATA (6) / DONNÉES TECHNIQUES (6) /  
 TECHNISCHE DATEN (6) / DATOS TÉCNICOS (6) / DADOS TÉCNICOS (6) /  
 ΤΕΧΝΙΚΑ ΣΤΟΙΧΕΙΑ (6) / TECHNICKÉ ÚDAJE (6) / TECHNICKÉ ÚDAJE (6) /  
 MŰSZAKI ADATOK (6) / DANE TECHNICZNE (6) / ТЕХНИЧЕСКИЕ ДАННЫЕ  
 (6) / ТЕХНИКАЛЫҚ ДЕРЕКТЕР (6)

TYPE Q9601	 
220-240 V 50 Hz	
100 W	 
TENACITA GROUP S.p.A	
VIA PIEMONTE 5	
IT - 24052 AZZANO S. P.	

# INTRODUZIONE

IT

*Gentile cliente, La ringraziamo per aver scelto il nostro prodotto. Siamo sicuri che Lei apprezzerà la sua qualità e affidabilità in quanto progettato e prodotto mettendo in primo piano la soddisfazione del cliente. Le presenti istruzioni per l'uso sono conformi alla norma europea EN 82079.*



**ATTENZIONE! Istruzioni e avvertenze per un uso sicuro dell'apparecchio.**

**Prima di utilizzare questo apparecchio, leggere attentamente le istruzioni per l'uso e in particolare note, avvertenze e istruzioni sulla sicurezza, attenendosi a esse. Conservare il presente manuale insieme alla relativa guida illustrativa, a scopo di consultazione futura. In caso di cessione dell'apparecchio a terzi, consegnare anche l'intera documentazione.**

**① NOTA: se nella lettura di questo manuale alcune parti risultassero di difficile comprensione o se sorgessero dubbi, contattare l'azienda all'indirizzo indicato in ultima pagina prima di utilizzare l'apparecchio.**

**① NOTA: gli ipovedenti possono consultare la versione digitale di queste istruzioni per l'uso sul sito [www.tenactagroup.com](http://www.tenactagroup.com)**

## INDICE

Introduzione .....	1
Avvertenze sulla sicurezza.....	2
Legenda simboli .....	4
Descrizione dell'apparecchio e degli accessori.....	4
Consigli utili .....	4
Utilizzo .....	5
Pulizia e manutenzione .....	6
Conservazione .....	6
Smaltimento.....	7
Assistenza e garanzia .....	7
Guida illustrativa .....	I
Dati tecnici.....	I

## AVVERTENZE SULLA SICUREZZA

- IT • Dopo aver rimosso l'apparecchio dalla confezione, assicurarsi che sia integro e completo come mostrato nella guida illustrativa e privo di danni visibili. In caso di dubbio, non utilizzare l'apparecchio e rivolgersi al servizio di assistenza autorizzato.



**ATTENZIONE!** Rimuovere dall'apparecchio eventuali materiali di comunicazione quali etichette, cartellini ecc., prima dell'utilizzo.



**ATTENZIONE!** Rischio di soffocamento. I bambini non devono giocare con la confezione. Tenere il sacchetto di plastica lontano dalla portata dei bambini.

- Questo apparecchio deve essere utilizzato unicamente allo scopo per cui è stato progettato, ovvero come ferro arricciacapelli per uso domestico. Qualsiasi altro utilizzo è considerato non conforme all'uso previsto e pertanto pericoloso.
- Prima di collegare l'apparecchio alla rete elettrica, controllare che la tensione e la frequenza riportati sui dati tecnici dell'apparecchio corrispondano a quelli della rete di alimentazione disponibile. I dati tecnici si trovano sull'apparecchio e sull'alimentatore se presente (vedi guida illustrativa).
- L'apparecchio può essere utilizzato da bambini di età non inferiore a 8 anni e da persone con ridotte capacità fisiche, sensoriali o mentali, o prive di esperienza o della necessaria conoscenza, purché sotto sorveglianza oppure dopo che le stesse abbiano ricevuto istruzioni relative all'uso sicuro dell'apparecchio e alla comprensione dei pericoli ad esso inerenti. I bambini non devono giocare con l'apparecchio. La pulizia e la manutenzione destinata ad essere effettuata dall'utilizzatore non deve essere effettuata da bambini senza sorveglianza.
- Ⓞ NON utilizzare l'apparecchio con mani bagnate o piedi umidi o nudi.

- **⊘ NON tirare il cavo di alimentazione o l'apparecchio stesso per staccare la spina dalla presa di corrente.**
- **⊘ NON tirare o sollevare l'apparecchio per il cavo di alimentazione.**
- **⊘ NON esporre l'apparecchio all'umidità o all'influsso di agenti atmosferici (pioggia, sole, ecc.) o temperature estreme.**
- **Sorvegliare l'apparecchio durante il funzionamento.**
- **Disinserire sempre la spina dall'alimentazione elettrica prima della pulizia o manutenzione e in caso di non utilizzo dell'apparecchio.**
- **In caso di guasto o di cattivo funzionamento dell'apparecchio, spegnerlo e non manometterlo. Per l'eventuale riparazione rivolgersi solamente ad un centro di assistenza tecnica autorizzato.**
- **Se il cavo di alimentazione è danneggiato, esso deve essere sostituito da un centro di assistenza tecnica autorizzato, in modo da prevenire ogni rischio.**
- **Quando si utilizza l'apparecchio in un bagno, bisogna staccare la spina dopo l'uso, poiché la prossimità con l'acqua costituisce un rischio anche se l'apparecchio è spento.**
- **Per una maggiore protezione, si consiglia l'installazione di un dispositivo a corrente differenziale nel circuito elettrico che alimenta il bagno che abbia una corrente differenziale di funzionamento nominale non superiore a 30 mA (ideale 10 mA). È opportuno chiedere consigli all'installatore.**







**ATTENZIONE! NON utilizzare questo apparecchio nelle vicinanze di vasche da bagno, docce, lavandini o altri recipienti che contengono acqua.**

- **⊘ Questo apparecchio non deve venire a contatto con acqua, altri liquidi, spray o vapori. Per le attività di pulizia e manutenzione fare riferimento esclusivamente all'apposito paragrafo di questo manuale.**
- **Questo apparecchio è da utilizzarsi solo per capelli**

**umani. NON utilizzarlo per animali o per parrucche e parrucchini di materiale sintetico.**

- **Per le caratteristiche dell'apparecchio, fare riferimento alla confezione esterna.**
- **Utilizzare unicamente con gli accessori forniti che costituiscono parte integrante dell'apparecchio.**

## LEGENDA SIMBOLI

	<i>Avvertenza</i>		<i>Divieto generico</i>
	<i>Apparecchio di classe II</i>		<i>Nota</i>
	<i>Non adatto all'uso nella vasca da bagno o nella doccia</i>		

## DESCRIZIONE DELL'APPARECCHIO E DEGLI ACCESSORI

Guardare la Guida illustrativa pag. I per controllare il contenuto della confezione. Tutte le figure si trovano nelle pagine interne della copertina.

1. Barrel riscaldati superiori
2. Display led
3. Interruttore on/off e regolazione della temperatura
4. Cavo di alimentazione
5. Blocco chiusura styler
6. Dati tecnici
7. Base d'appoggio con piedini
8. Barrel riscaldati inferiori
- 8a. Barrel mobile per onde
9. Manopola di regolazione onda
10. Punta fredda

Per le caratteristiche dell'apparecchio, fare riferimento alla confezione esterna. Utilizzare unicamente con gli accessori forniti.

## CONSIGLI UTILI

L'apprendimento della tecnica di utilizzo dello styler per capelli necessita di piccoli accorgimenti iniziali che vi permetteranno di ottenere velocemente gli effetti desiderati. Il tempo di utilizzo è variabile in funzione dell'esperienza dello strumento e dell'acconciatura desiderata.

- Assicurarsi che i capelli siano asciutti, puliti e senza alcuna traccia di lacca, schiuma per capelli o gel.
- Pettinare i capelli assicurandosi che non ci siano nodi.
- Iniziare la piega dalla nuca, procedere ai lati e terminare sulla fronte.
- Durante l'uso, il riscaldamento e il raffreddamento della piastra, posizionare l'apparecchio su una superficie liscia e resistente al calore.
- Mentre si procede con la piega, fare attenzione a non avvicinare troppo le parti riscaldate alle aree sensibili del viso, delle orecchie, del collo o della cute.

- Dopo l'uso lasciare raffreddare completamente lo styler prima di riporlo.

## UTILIZZO



**ATTENZIONE!** Questo apparecchio non deve essere utilizzato se è stato fatto cadere o se vi sono segni di danni visibili.



**ATTENZIONE!** NON utilizzare questo apparecchio nelle vicinanze di vasche da bagno, docce, lavandini o altri recipienti che contengono acqua. Non immergere mai l'apparecchio in acqua.



**ATTENZIONE!** Rischio di incendio. NON utilizzare prodotti infiammabili sui capelli o sull'apparecchio.

### PREPARAZIONE DEI CAPELLI

- Lavare come d'abitudine i capelli e pettinarli districando i nodi.
- Asciugare i capelli e spazzolarli dalle radici alle punte.
- Dividere i capelli in sezioni iniziando la piega dalla nuca.

### ISTRUZIONI DI UTILIZZO

Lo styler può realizzare 4 diverse tipologie di onde (onda 1, onda 2, onda 3, onda 4) ed è già predisposto su onda 1.

Per impostare le onde 2, 3, 4:

- Impugnare lo styler con il display led (2) rivolto verso l'alto sbloccare le piastre (5).
- Tirare verso l'esterno (FIG. A) la manopola di regolazione onda (9) e ruotarla verso destra di 180° (FIG. B).
- Ad ogni rotazione di 180° il barrel mobile per onde (8a) cambia altezza.
- Ad ogni altezza corrisponde una diversa tipologia di onda (in successione onda 2, onda 3, onda 4).
- Collegare il cavo alla rete di alimentazione.

Per accendere lo styler scorrere l'interruttore on/off di regolazione della temperatura (3) verso sinistra posizionandosi sulla temperatura desiderata.

- Selezionare la temperatura desiderata tra le 3 a disposizione (170°C - 190°C - 210°C) premendo i tasti + o - (3).
- La piastra è pronta per l'utilizzo quando la temperatura sul display (2) smette di lampeggiare.
- Con una mano tenere in tensione la ciocca, inserirla tra le parti riscaldate (1,8 e 8a), chiudere il prodotto e tener premuto per qualche secondo. Ripetere l'operazione di styling su tutta la

IT lunghezza del capello.



**ATTENZIONE!** Ogni qualvolta si necessita poggiare l'apparecchio durante l'operazione di styling, riporlo con base d'appoggio con piedini (7) verso il basso.

- Una volta terminato lo styling dei capelli, spegnere l'apparecchio facendo scorrere il tasto (3) verso destra su 0 e scollegarlo dalla presa di corrente.
- Attendere che l'apparecchio sia freddo.
- Utilizzare l'apposito blocco di chiusura (5) per chiudere e riporre lo styler.

## PULIZIA E MANUTENZIONE



**ATTENZIONE!** Disinserire sempre la spina dalla presa di corrente prima della pulizia o manutenzione.



**ATTENZIONE!** Prima di riutilizzare l'apparecchio, assicurarsi che tutte le parti pulite siano completamente asciutte.

- Scollegare l'apparecchio dalla rete di alimentazione.
- Verificare che l'apparecchio sia freddo.
- Pulire la superficie esterna ed interna delle parti riscaldate (1,8,8a) e il manico dell'apparecchio con un panno morbido e umido.
- Lasciare asciugare completamente prima di una successiva riaccensione.

## CONSERVAZIONE



**ATTENZIONE!** Rischio di incendio. Lasciar raffreddare completamente l'apparecchio prima di riporlo.



**ATTENZIONE!** NON avvolgere il cavo di alimentazione attorno all'apparecchio.



## SMALTIMENTO

IT



L'imballaggio del prodotto è composto da materiali riciclabili. Smaltirlo in conformità alla normativa di tutela ambientale.



Ai sensi della direttiva 2012/19/UE sui rifiuti di apparecchiature elettriche ed elettroniche (RAEE) il simbolo del cassonetto barrato riportato sull'apparecchiatura o sulla sua confezione indica che il prodotto alla fine della propria vita utile deve essere raccolto separatamente dagli

altri rifiuti. L'utente dovrà, pertanto, conferire l'apparecchiatura giunta a fine vita agli idonei centri di raccolta differenziata dei rifiuti elettrici ed elettronici. In alternativa alla gestione autonoma è possibile consegnare l'apparecchiatura che si desidera smaltire al rivenditore, al momento dell'acquisto di una nuova apparecchiatura di tipo equivalente. Presso i rivenditori di prodotti elettronici con superficie di vendita di almeno 400 m<sup>2</sup> è inoltre possibile consegnare gratuitamente, senza obbligo di acquisto, i prodotti elettronici da smaltire con dimensioni inferiori a 25 cm. L'adeguata raccolta differenziata per l'avvio successivo dell'apparecchiatura dismessa al riciclaggio, al trattamento e allo smaltimento compatibile con il rispetto dell'ambiente contribuisce ad evitare possibili effetti negativi sull'ambiente e sulla salute e favorisce il reimpiego e/o riciclo dei materiali di cui è composta l'apparecchiatura.

## ASSISTENZA E GARANZIA

L'apparecchio è garantito per un periodo di due anni dalla data di consegna. Fa fede la data riportata sullo scontrino/fattura (purché chiaramente leggibile), a meno che l'acquirente non provi che la consegna è successiva.

In caso di difetto del prodotto preesistente alla data di consegna, viene garantita la riparazione o la sostituzione senza spese dell'apparecchio, salvo che uno dei due rimedi risulti sproporzionato rispetto all'altro. L'acquirente ha l'onere di denunciare a un Centro Assistenza autorizzato il difetto di conformità entro due mesi dalla scoperta del difetto stesso.

Non sono coperte dalla garanzia tutte le parti che dovessero risultare difettose a causa di:

- a. danni da trasporto o da cadute accidentali,
- b. errata installazione o inadeguatezza impianto elettrico,
- c. riparazioni o modifiche operate da personale non autorizzato,
- d. mancata o non corretta manutenzione e pulizia,
- e. prodotto e/o parti di prodotto soggette a usura e/o consumabili, inclusa la riduzione del tempo di utilizzo delle batterie dovuta all'uso o al tempo se presenti.
- f. mancata osservanza delle istruzioni per il funzionamento dell'apparecchio, negligenza o trascuratezza nell'uso,
- g. cavo di alimentazione attorcigliato o piegato per incuria o tirato,

- IT**
- h. caduta accidentale durante l'uso,
  - i. Utilizzo di accessori o componenti di manutenzione non originali,
  - j. Utilizzo di prodotti chimici per la pulizia dell'apparecchio,
  - k. Utilizzo di lacche o altri spray durante l'uso.

L'elenco di cui sopra è a titolo meramente esemplificativo e non esaustivo, in quanto la presente garanzia è comunque esclusa per tutte quelle **circostanze che non possono farsi risalire a difetti di fabbricazione** dell'apparecchio. La garanzia è inoltre esclusa in tutti i casi di uso improprio dell'apparecchio ed in caso di uso professionale. Si declina ogni responsabilità per eventuali danni che possano direttamente o indirettamente derivare a persone, cose ed animali domestici in conseguenza della mancata osservanza di tutte le prescrizioni indicate nell'apposito "Libretto Istruzioni ed avvertenze" in tema di installazione, uso e manutenzione dell'apparecchio. Sono fatte salve le azioni contrattuali di garanzia nei confronti del venditore.

### **Modalità di assistenza**

La riparazione dell'apparecchio deve essere effettuata presso un Centro Assistenza autorizzato. L'apparecchio difettoso, se in garanzia, dovrà pervenire al Centro Assistenza unitamente ad un documento fiscale che ne attesti la data di vendita o di consegna.



# INTRODUCTION

Dear customer, thank you for choosing our product. We feel certain you will appreciate its quality and reliability as it was designed and manufactured with customer satisfaction in mind. These instructions for use are compliant with the European Standard EN 82079.



## **WARNING! Instructions and warnings for safe use.**

**Before using this appliance, carefully read the instructions for use and in particular the safety notes and warnings, which must be complied with. Keep this manual together with its illustrative guide for future consultation. Should you transfer the appliance to another user, make sure you hand over this documentation as well.**

**① NOTE: should any part of this manual be difficult to understand or any doubt arise, contact the company at the address indicated on the last page before using the product.**

**① NOTE: persons with impaired vision may consult these instructions for use in digital format at the website [www.tenactagroup.com](http://www.tenactagroup.com)**

## INDEX

Introduction .....	9
Safety notes .....	10
Symbols .....	12
Description of the appliance and its accessories .....	12
Useful tips.....	12
Use .....	13
Maintenance and cleaning.....	14
Storage .....	14
Disposal .....	15
Assistance and warranty .....	15
Illustrative guide .....	I
Technical data .....	I

## SAFETY NOTES

EN

- After unpacking, make sure the appliance is intact, complete with all its parts as shown in the illustrative guide and with no sign of damage. If in any doubt, do not use the appliance and contact an authorised service centre.



**CAUTION!** Remove any communication material such as labels, tags etc. from the appliance before use.



**WARNING!** Risk of suffocation. Children shall not play with the packaging. Keep the plastic bag out of the reach of children.

- This appliance must be used only for the purpose for which it was designed, namely as a curling iron for home use. Any other use is considered not compliant with the intended use and therefore dangerous.
- Before connecting the appliance to the mains supply, make sure that the voltage and frequency indicated on the technical data of the appliance correspond to those of the mains supply. The rating is on the appliance or on the power supply unit, if any (see illustrative guide).
- This appliance can be used by children aged from 8 years and above and persons with reduced physical, sensory or mental capabilities or lack of experience and knowledge if they have been given supervision or instruction concerning use of the appliance in a safe way and understand the hazards involved. Children shall not play with the appliance. Cleaning and user maintenance shall not be made by children without supervision.
- ⚠ DO NOT use the appliance with wet hands, damp feet or barefoot.

- **⊘ DO NOT pull the supply cord or the appliance itself to remove the plug from the socket.**
- **⊘ DO NOT pull or lift the appliance by the supply cord.**
- **⊘ DO NOT expose the appliance to humidity, to the effects of weather (rain, sun, etc.) or to extreme temperatures.**
- **DO NOT leave the appliance unattended while in operation.**
- **Always disconnect the appliance from the mains supply before cleaning or performing maintenance and when the appliance is not in use.**
- **If the appliance is faulty or malfunctions, switch it off and do not tamper with it. Contact an authorised technical service centre for any repairs.**
- **If the supply cord is damaged it must be replaced by an authorised technical service centre, so as to prevent all risks.**
- **When the appliance is used in a bathroom, unplug it after use since the proximity of water presents a hazard even when the appliance is switched off.**
- **For additional protection, the installation of a residual current device (RCD) having a rated residual operating current not exceeding 30 mA (ideal 10 mA) is advisable in the electrical circuit supplying the bathroom. Ask your installer for advice.**







**WARNING! DO NOT use this appliance near bathtubs, showers, basins or other vessels containing water.**

- **⊘ This appliance shall not come into contact with water, other liquids, sprays, steam. For any cleaning and maintenance operation refer to the instructions in the relevant chapter.**

- This appliance must only be used on human hair. **DO NOT** use the appliance on animals or on wigs and hair pieces made of synthetic material.
- See the external packaging for the characteristics of the appliance.
- Use the appliance only with the supplied accessories that are an essential part of the appliance.

## SYMBOLS

	<i>Warning</i>		<i>Prohibited</i>
	<i>Class II equipment</i>		<i>Note</i>
	<i>Not suitable for use in the bath or shower</i>		

## DESCRIPTION OF THE APPLIANCE AND ITS ACCESSORIES

Refer to page I of the Illustrative Guide to check the contents of the package. All the figures are found on the inside pages of the cover.

- |   |                             |
|---|-----------------------------|
| 1. Upper heated barrel                      | 6. Technical data           |
| 2. LED display                              | 7. Support base with feet   |
| 3. On/Off and temperature adjustment button | 8. Lower heated barrels     |
| 4. Power cable                              | 8a. Mobile barrel for waves |
| 5. Styler closing lock                      | 9. Wave adjustment knob     |
|   | 10. Cold tip                |

For the appliance features, refer to the external packaging. Use the supplied accessories only.

## USEFUL TIPS

Understanding the usage technique of the hair styler requires small initial precautions that will allow the desired effects to be obtained quickly. The time of use is variable based on experience using the appliance and the desired hairstyle.

- Ensure your hair is dry, clean and without any trace of hairspray, hair mousse or gel.
- Comb your hair ensuring there are no knots.
- Start straightening from the nape of the neck, proceed on the sides and finish on the forehead.

- During use, when the plates heat and cool, position the appliance on a smooth and heat resistant surface.
- While straightening, careful not to bring the heated parts to close to sensitive parts of the face, ears, neck or skin.
- After use, allow the styler to cool down completely before putting it away.

## USE



**WARNING! This appliance is not to be used if it has been dropped or if there are visible signs of damage.**



**WARNING! DO NOT use this appliance near bathtubs, showers, basins or other vessels containing water. Never place the appliance into water.**



**WARNING! Risk of fire. DO NOT use flammable products on hair or on the appliance.**

### PREPARING YOUR HAIR

- Wash hair as normal and comb to remove knots.
- Dry your hair and brush from the roots to the ends.
- Divide hair into sections and start straightening from the nape of the neck.

### INSTRUCTIONS FOR USE

The styler can create 4 different types of waves (wave 1, wave 2, wave 3, wave 4) and is preset to wave 1.

Set waves 2, 3 and 4 as follows:

- Hold the styler with the LED display (2) facing upwards to unlock the plates (5).
- Pull the wave adjustment knob (9) outwards (FIG. A) and rotate it by 180° to the right (FIG. B).
- The mobile barrel for waves (8a) changes height with every 180° rotation.
- Each height corresponds to a different type of wave (in this order: wave 2, wave 3, wave 4).
- Connect the power cable to the mains.

Switch on the styler by sliding the on/off temperature adjustment button (3) to the left to the desired temperature:

- Select the desired temperature from the 3 temperatures available (170°C - 190°C - 210°C) by pressing the + or - buttons (3).
- The straightener is ready for use when the temperature on the display

(2) stops flashing.

- Use one hand to pull the lock of hair, insert it between the heated parts (1,8 and 8a), close the product and hold it pressed for a few seconds. Repeat the styling operation along the entire length of the hair.



**CAUTION! Every time you need to place the appliance down during styling operations, do so with the support base with feet (7) facing down.**

- After hair styling has been completed, switch the appliance off by sliding the button (3) right to 0 and disconnect it from the socket.
- Wait for the appliance to cool down.
- Use the specific closing lock (5) to close and store the styler.

## MAINTENANCE AND CLEANING



**WARNING! Always disconnect the appliance from the socket before cleaning or performing maintenance.**



**WARNING! Make sure all cleaned parts are completely dry before reusing the appliance.**

- Disconnect the appliance from the mains.
- Make sure the appliance is cool.
- Clean the external and internal surfaces of the heated parts (1,8,8a) and the handle of the appliance using a soft and damp cloth.
- Let it dry completely before switching it on again.

## STORAGE



**WARNING! Risk of fire. Wait for the appliance to cool completely before storing it.**



**WARNING! DO NOT wrap the supply cord around the appliance.**



## DISPOSAL



The packaging of the appliance is made of recyclable materials. Dispose of the packaging in accordance with the environmental protection regulations.



Pursuant to Directive 2012/19/EU on waste electrical and electronic equipment (WEEE), the crossed bin symbol on the appliance or its packaging indicates that the appliance must be disposed of separately from other waste at the end of its useful life. The user must therefore take the appliance to an appropriate recycling centre for electrical and electronic equipment.

Alternatively, the user may hand the appliance he or she wishes to dispose of over to the retailer when purchasing an equivalent new appliance. The user can hand over electronic products measuring less than 25 cm to retailers of electronic products having a sales area of at least 400 m<sup>2</sup> free of charge and with no obligation to buy. Appropriate separate collection for the subsequent procedure for the decommissioned appliance for recycling, which includes treatment and environmentally friendly disposal helps prevent adverse effects on the environment and health and promotes reusing and/or recycling materials that the appliance consists of.

## ASSISTANCE AND WARRANTY

The appliance is guaranteed for a period of two years from the date of delivery. Evidence shall be taken as the date indicated on the receipt/invoice (provided it is legible), unless the buyer can prove that the delivery occurred later.

In the event of a defect in the product which existed prior to the date of delivery, appliance repair or replacement is guaranteed free of charge, unless one of the two solutions is disproportionate to the other. The buyer has the obligation to notify an authorised Service Centre of the non-conformity within two months from discovering the defect.

The warranty does not cover any part that may be defective due to:

- a. damage from transport or accidental drops,
- b. incorrect installation or inadequate electrical system,
- c. repairs or alterations performed by unauthorised personnel,
- d. insufficient or improper maintenance and cleaning,
- e. products and/or parts of products subject to wear and/or consumables, and reduced operating time of rechargeable batteries, if applicable, due to usage or age.
- f. non-observance of the operating instructions for the appliance, negligent or careless usage,
- g. twisted, excessively bent or pulled power cable,
- h. hair in the fan,
- i. dirty cold air intake filter which causes the motor to overheat,
- j. accidental drop during use,
- k. use of non-original accessories or maintenance equipment,

- I. use of chemical products to clean the appliance,
- M. use of hairspray or other sprays during use.

**EN** The list above is purely indicative and not exhaustive and in any case, this warranty shall not cover all **circumstances that cannot be attributed to manufacturing defects** of the appliance.

Any improper or professional use of the device will immediately void the guarantee.

The manufacturer cannot be held responsible for any direct or indirect damage or injury to persons, property or pets attributable to the non-observance of any of the directions given in the "Instruction manual and safety information handbook" for the installation, use and maintenance of the appliance.

This is without prejudice to any contractual warranty claims against the seller.

### **Methods of support**

The appliance may only be repaired by an authorised service centre. If still covered by the guarantee, the defective appliance must be taken to an authorised service centre, accompanied by a legally valid document proving the date of sale or delivery.

# INTRODUCTION

*Cher client, nous vous remercions d'avoir choisi l'un de nos produits. Nous sommes certains que vous apprécierez sa qualité et sa fiabilité, puisqu'il a été conçu et fabriqué afin de satisfaire le client. Le présent mode d'emploi a été rédigé conformément à la norme européenne EN 82079.*

FR



**ATTENTION ! Instructions et mises en garde pour une utilisation sûre.**

**Avant d'utiliser l'appareil, veuillez lire attentivement le mode d'emploi et, en particulier, les avertissements et consignes concernant la sécurité et les respecter. Conservez ce manuel ainsi que le guide illustré s'y rapportant à des fins de consultation. En cas de cession de l'appareil à un tiers, veuillez lui fournir également toute la documentation.**

**① REMARQUE : en cas de difficulté de compréhension d'une partie de ce manuel ou de doute, contacter la société à l'adresse indiquée sur la dernière page avant d'utiliser le produit.**

**① REMARQUE : Les personnes mal voyantes peuvent consulter la version numérique de ce mode d'emploi sur le site internet [www.tenactagroup.com](http://www.tenactagroup.com)**

## INDEX

Introduction . . . . .	17
Consignes de sécurité . . . . .	18
Légende des symboles . . . . .	20
Description de l'appareil et des accessoires . . . . .	20
Conseils utiles . . . . .	20
Utilisation . . . . .	21
Nettoyage et entretien . . . . .	22
Conservation . . . . .	22
Élimination . . . . .	23
Assistance et garantie . . . . .	23
Guide illustré . . . . .	I
Données techniques . . . . .	I

## CONSIGNES DE SÉCURITÉ

- Après le déballage, s'assurer que l'appareil soit en parfait état, qu'il comprenne bien tous les composants indiqués dans le guide illustré et qu'il ne présente aucun signe de dommage. En cas de doute, ne pas utiliser l'appareil et contacter un centre d'assistance autorisé.



**ATTENTION !** Enlever tous les matériels de communication tels que les étiquettes, etc. de l'appareil avant de l'utiliser.



**ATTENTION !** Risque d'étouffement. Les enfants ne doivent pas jouer avec l'emballage. Tenir le sac plastique hors de portée des enfants.

- Le présent appareil doit être utilisé uniquement pour l'usage pour lequel il a été conçu, à savoir en tant que fer à friser à usage domestique. Toute autre utilisation est considérée comme non conforme et donc dangereuse.
- Avant de brancher l'appareil au secteur, s'assurer que la tension et la fréquence indiquées sur les données techniques de l'appareil correspondent à celles du réseau. Les données techniques d'identification se trouvent sur l'appareil ou sur l'alimentateur, si présent (voir le guide illustré).
- Cet appareil peut être utilisé par les enfants de plus de 8 ans et les personnes possédant des capacités physiques, sensorielles ou mentales réduites, ou sans expérience ni connaissance spécifique, à condition qu'ils bénéficient d'une surveillance appropriée ou qu'ils soient instruits de l'utilisation de l'appareil en toute sécurité et qu'ils se rendent compte des dangers qui y sont liés. Les enfants ne doivent pas jouer avec l'appareil. Les opérations de nettoyage et d'entretien ne doivent pas être effectuées par des enfants sans surveillance.
- Ⓞ NE PAS utiliser l'appareil avec les mains ou les pieds humides ou nus.

- **⊘ NE PAS tirer le cordon d'alimentation ou l'appareil pour enlever la fiche de la prise électrique.**
- **⊘ NE PAS tirer ou lever l'appareil par le cordon d'alimentation.**
- **⊘ NE PAS exposer l'appareil à l'humidité, aux agents atmosphériques (pluie, soleil, etc.) ou à des températures extrêmes.**
- **NE PAS laisser l'appareil sans surveillance lorsqu'il est en marche.**
- **Toujours débrancher l'appareil du secteur avant de nettoyer ou d'effectuer l'entretien et quand l'appareil n'est pas utilisé.**
- **En cas de panne ou de mauvais fonctionnement de l'appareil, l'éteindre et ne pas l'altérer. Pour toute réparation, s'adresser uniquement à un centre d'assistance technique autorisé.**
- **Si le cordon d'alimentation est endommagé, il doit être remplacé par un centre d'assistance technique autorisé, de façon à éviter tout risque.**
- **En cas d'utilisation de l'appareil dans une salle de bains, débrancher la fiche d'alimentation après l'utilisation, car la proximité de l'eau représente un risque même lorsque l'appareil est éteint.**
- **Pour plus de protection, il est conseillé d'installer un disjoncteur différentiel dont le courant de fonctionnement résiduel nominal ne dépasse pas 30 mA (l'idéal est 10 mA) dans le circuit électrique de la salle de bains. Demandez conseil à votre installateur.**



**ATTENTION ! NE PAS utiliser cet appareil près des baignoires, douches, lavabos ou autres récipients contenant de l'eau.**





- **⊘ Cet appareil ne doit pas entrer en contact avec l'eau, d'autres liquides, des produits vaporisés, de la vapeur. Pour toute opération de nettoyage et d'entretien, consulter les instructions du chapitre spécifique.**
- **Cet appareil ne doit être utilisé que sur des cheveux humains. NE PAS utiliser l'appareil sur des animaux ou**

sur des perruques et fragments de cheveux en matériau synthétique.

- Pour les caractéristiques de l'appareil, consultez l'extérieur de l'emballage.
- Utiliser l'appareil uniquement avec les accessoires fournis, qui font partie intégrante de ce dernier.

FR

## LÉGENDE DES SYMBOLES

 <i>Mise en garde</i>	 <i>Interdiction générale</i>
 <i>Appareil de classe II</i>	 <i>Remarque</i>
 <i>Non adapté à l'utilisation dans une baignoire ou sous la douche</i>	

## DESCRIPTION DE L'APPAREIL ET DES ACCESSOIRES

Consulter le Guide illustré page I pour contrôler le contenu de l'emballage. Toutes les figures se trouvent sur les pages internes de la couverture.

1. Corps chauffants supérieurs
2. Écran à LED
3. Interrupteur on/off et réglage de la température
4. Câble d'alimentation
5. Blocage de fermeture du fer à friser
6. Données techniques
7. Base d'appui avec pieds
8. Corps chauffants inférieurs
- 8a. Corps mobile pour les ondulations
9. Bouton de réglage des ondulations
10. Pointe froide

Pour les caractéristiques de l'appareil, consulter l'extérieur de l'emballage. Utiliser uniquement avec les accessoires fournis.

## CONSEILS UTILES

L'apprentissage de la technique d'utilisation du fer à friser nécessite la prise de précautions initiales qui vous permettront d'obtenir rapidement les effets désirés. Le temps d'utilisation varie en fonction de l'expérience de l'instrument et de la coiffure désirée.

- S'assurer que les cheveux soient secs, propres et qu'ils ne présentent aucune trace de laque, de mousse pour cheveux ou de gel.
- Peigner les cheveux en s'assurant qu'il n'y ait pas de nœuds.
- Commencer la mise en plis à partir de la nuque, puis passer aux côtés et terminer par le front.
- Lors de l'utilisation, du chauffage et du refroidissement du fer, placer l'appareil sur une surface lisse et résistante à la chaleur.
- Pendant la mise en plis, veiller à ne pas trop approcher les parties chauffantes des zones sensibles du visage, des oreilles, du cou ou de la peau.

- Après l'utilisation, laisser complètement refroidir le fer à friser avant de le ranger.

## UTILISATION



**ATTENTION ! Cet appareil ne doit pas être utilisé s'il est tombé ou en présence de traces visibles de dégâts.**

FR



**ATTENTION ! NE PAS utiliser cet appareil près des baignoires, douches, lavabos ou autres récipients contenant de l'eau. Ne jamais mettre cet appareil dans l'eau.**



**ATTENTION ! Risque d'incendie. NE PAS utiliser de produits inflammables sur les cheveux ou sur l'appareil.**

### PRÉPARATION DES CHEVEUX

- Laver les cheveux comme d'habitude et les peigner en démêlant les nœuds.
- Sécher les cheveux et les brosser des racines vers les pointes.
- Diviser les cheveux en commençant la mise en pli par la nuque.

### MODE D'EMPLOI

Le fer à friser peut réaliser 4 différents types d'ondulations (ondulation 1, ondulation 2, ondulation 3, ondulation 4) et il est déjà pré-réglé sur ondulation 1. Pour configurer les ondulations 2, 3, 4 :

- Prendre le fer à friser avec l'écran à LED (2) retourné vers le haut et débloquer les plaques (5).
- Tirer vers l'extérieur (FIG. A) le bouton de réglage des ondulations (9) et le tourner vers la droite de 180° (FIG. B).
- À chaque rotation de 180°, le corps mobile pour les ondulations (8a) change de hauteur.
- À chaque hauteur correspond un différent type d'ondulation (successivement ondulation 2, ondulation 3, ondulation 4).
- Brancher le cordon au réseau d'alimentation.

Pour allumer le fer à friser, faire glisser la touche on/off de réglage de la température (3) vers la gauche en se plaçant sur la température souhaitée.

- Sélectionner la température souhaitée parmi les 3 disponibles (170 °C - 190 °C - 210 °C) en appuyant sur les touches + ou - (3).
- La plaque est prête à l'emploi quand la température affichée à l'écran (2) cesse de clignoter.
- D'une main, tendre une mèche de cheveux, l'insérer entre les parties chauffantes (1,8 et 8a), fermer le produit et continuer à appuyer pendant quelques secondes. Répéter l'opération de coiffure sur toute la longueur du cheveu.



**ATTENTION !** Chaque fois qu'il est nécessaire de poser l'appareil durant l'opération de coiffure, le déposer sur la base d'appui avec les pieds (7) vers le bas.

- Après avoir terminé les opérations de coiffure des cheveux, éteindre l'appareil en faisant coulisser la touche (2) vers la droite sur 0 et le débrancher de la prise de courant.
- Attendre que l'appareil soit froid.
- Utiliser le blocage de fermeture (4) pour fermer et ranger le fer à friser.

## NETTOYAGE ET ENTRETIEN



**ATTENTION !** Toujours débrancher l'appareil de la prise électrique avant d'effectuer son nettoyage ou son entretien.



**ATTENTION !** S'assurer que toutes les parties nettoyées sont complètement sèches avant de réutiliser l'appareil.

- Débrancher l'appareil du secteur.
- Vérifier que l'appareil soit froid.
- Nettoyer la surface externe et interne des parties chauffantes (1,8,8a) et le manche de l'appareil avec un chiffon doux et humide.
- Laisser sécher complètement avant le prochain allumage.

## CONSERVATION



**ATTENTION !** Risque d'incendie. Attendre que l'appareil ait complètement refroidi avant de le ranger.



**ATTENTION !** NE PAS enrouler le cordon d'alimentation autour de l'appareil.



## ÉLIMINATION



L'emballage du produit est composé de matériaux recyclables. Il doit être éliminé conformément à la réglementation en vigueur en matière de protection de l'environnement.



Conformément à la directive 2012/19/UE relative aux déchets d'équipements électriques et électroniques (DEEE), le symbole de la poubelle barrée reporté sur l'appareil ou sur son emballage indique qu'à la fin de sa vie utile, le produit doit être collecté séparément des autres déchets. L'utilisateur devra donc remettre l'appareil arrivé en fin de vie aux centres communaux appropriés de collecte sélective

des déchets électrotechniques et électroniques. En alternative à la gestion autonome, vous pouvez remettre l'équipement que vous souhaitez éliminer au revendeur au moment de l'achat d'un nouvel équipement de type équivalent. Vous pouvez également remettre gratuitement, sans obligation d'achat, les produits électroniques à éliminer dont les dimensions sont inférieures à 25 cm aux revendeurs de produits électroniques qui possèdent une surface de vente d'au moins 400 m<sup>2</sup>. La collecte sélective appropriée pour l'envoi successif de l'équipement hors service au recyclage, au traitement et à l'élimination compatible avec le respect de l'environnement, contribue à éviter les effets négatifs possibles sur l'environnement et sur la santé et favorise la réutilisation et/ou le recyclage des matériaux constituant l'équipement.

## ASSISTANCE ET GARANTIE

L'appareil est garanti pour une période de deux ans à partir de la date de livraison. La date reportée sur le reçu/facture fait foi (à condition d'être clairement lisible), à moins que l'acheteur ne prouve que la livraison est ultérieure.

En cas de défaut du produit antérieur à la date de livraison, la réparation ou le remplacement gratuit de l'appareil est garanti, à moins que l'une des deux solutions ne s'avère être disproportionnée par rapport à l'autre. L'acheteur est tenu de notifier à un Centre d'assistance autorisé le défaut de conformité dans un délai maximum de deux mois à compter de la constatation du défaut.

La garantie ne couvre pas toutes les pièces s'avérant défectueuses à cause de :

- a. Dégâts dus au transport ou à des chutes accidentelles,
- b. Installation erronée ou système électrique inadapté,
- c. Réparations ou modifications effectuées par un personnel non autorisé,
- d. Absence ou exécution incorrecte de l'entretien et du nettoyage,

e. produit et/ou parties du produit sujettes à l'usure et/ou consommables, y compris la réduction du temps d'utilisation des piles liée, le cas échéant, à l'utilisation et au temps.

- FR
- f. Non-respect des instructions de fonctionnement de l'appareil, négligence ou manque d'attention lors de l'utilisation,
  - g. Câble d'alimentation entortillé ou plié en raison d'un manque de soin ou sur lequel on a tiré,
  - h. Présence de cheveux dans la soufflante,
  - i. Défaut de nettoyage du filtre de l'entrée d'air froid qui entraîne une surchauffe du moteur,
  - j. Chute accidentelle pendant l'utilisation,
  - k. Utilisation d'accessoires ou de composants d'entretien qui ne sont pas d'origine,
  - l. Utilisation de produits chimiques pour nettoyer l'appareil,
  - m. Utilisation de laques ou d'autres sprays pendant l'utilisation.

La liste ci-dessus n'est fournie qu'à titre d'exemple et n'est pas exhaustive, car la présente garantie est de toute manière exclue dans toutes **les circonstances dont il est impossible de prouver qu'elles découlent de défauts de fabrication de** l'appareil. La garantie déchoit également en cas d'utilisation impropre de l'appareil et d'usage professionnel.

La société décline toute responsabilité en cas de dommages directs ou indirects causés à des personnes, des biens ou des animaux domestiques suite au non respect de toutes les prescriptions indiquées dans la « Notice d'instructions et de mises en garde » spécifique en matière d'installation, d'utilisation et d'entretien de l'appareil. Les actions contractuelles de garantie vis-à-vis du vendeur font exception.

### **Modalités d'assistance**

La réparation de l'appareil doit être effectuée dans un Centre d'Assistance autorisé. S'il est sous garantie, l'appareil défectueux devra être remis au Centre d'assistance accompagné d'un document fiscal attestant sa date d'achat ou de livraison.

# EINLEITUNG

Sehr geehrte Kundin, sehr geehrter Kunde, vielen Dank, dass Sie sich für unser Produkt entschieden haben. Wir sind sicher, dass Sie die Qualität und Zuverlässigkeit des Geräts zu schätzen wissen werden, denn bei seiner Entwicklung und Herstellung stand die Zufriedenheit unserer Kunden stets im Vordergrund. Diese Bedienungsanleitung entspricht der europäischen Norm EN 82079.



**WARNUNG! Anweisungen und Warnhinweise für einen sicheren Gebrauch.**

Lesen Sie die Bedienungsanleitung und insbesondere die Sicherheitshinweise und Warnungen vor der Inbetriebnahme des Gerätes durch und befolgen Sie sie genau. Bewahren Sie diese Anleitung zusammen mit dem abgebildeten Leitfaden zum späteren Nachschlagen auf. Falls das Gerät an einen anderen Benutzer weitergegeben wird, müssen ihm auch diese Unterlagen übergeben werden.

**① HINWEIS:** Falls irgendwelche Stellen in dieser Anleitung schwer zu verstehen sind oder Sie Fragen haben, wenden Sie sich bitte vor Benutzung des Gerätes an das Unternehmen. Die Adresse finden Sie auf der letzten Seite.

**① HINWEIS:** Sehbehinderte können die digitale Version dieser Bedienungsanleitung auf der Website [www.tenactagroup.com](http://www.tenactagroup.com) einsehen.

## INHALT

Einleitung .....	25
Sicherheitshinweise .....	26
Zeichenerklärung .....	28
Beschreibung des Geräts und des Zubehörs .....	28
Nützliche Tipps .....	28
Gebrauch .....	29
Reinigung und Wartung .....	30
Aufbewahrung .....	30
Entsorgung .....	31
Kundendienst und Garantie .....	31
Bebildeter Leitfaden .....	I
Technische Daten .....	I

## SICHERHEITSHINWEISE

- Nach dem Auspacken überprüfen, ob das Gerät intakt ist, alle im bebilderten Leitfaden gezeigten Teile vorhanden sind und keinerlei Anzeichen für Schäden vorliegen. Im Zweifelsfall sollten Sie das Gerät nicht benutzen, sondern sich an ein autorisiertes Kundendienstzentrum wenden.

DE



**VORSICHT!** Aufkleber, Etiketten und Ähnliches vor Gebrauch vom Gerät entfernen.



**WARNUNG!** Erstickungsgefahr. Kinder dürfen die Verpackung nicht als Spielzeug benutzen. Die Plastiktüte außerhalb der Reichweite von Kindern aufbewahren.

- Dieses Gerät darf nur zu dem Zweck verwendet werden, für den es entwickelt wurde, nämlich als Lockenstab für den Hausgebrauch. Jede andere Art der Verwendung gilt als unsachgemäß und daher gefährlich.
- Vor dem Anschluss des Gerätes an die Stromversorgung sicherstellen, dass die in den technischen Daten des Gerätes angegebene Spannung und Frequenz jener der Stromversorgung entsprechen. Die Bemessungsdaten sind auf dem Gerät oder der Stromversorgungseinheit, falls vorhanden, angegeben (siehe bebilderten Leitfaden).
- Dieses Gerät kann von Kindern ab 8 Jahren und von Personen mit verminderten körperlichen, sensorischen oder geistigen Fähigkeiten oder mangelnder Erfahrung und Kenntnis benutzt werden, wenn diese beaufsichtigt werden oder Anweisungen zur sicheren Benutzung des Gerätes erhalten und die damit verbundenen Gefahren verstanden haben. Kinder dürfen das Gerät nicht als Spielzeug benutzen. Die Reinigung und die kundenseitige Wartung dürfen nicht von Kindern vorgenommen werden, es sei denn, sie werden dabei beaufsichtigt.
- ☉ Das Gerät NICHT mit feuchten Händen oder Füßen oder barfuß benutzen.
- ☉ NICHT am Netzkabel oder direkt am Gerät ziehen, um

den Stecker aus der Steckdose zu ziehen.

- ⓧ Das Gerät NICHT am Netzkabel ziehen oder anheben.
- ⓧ Das Gerät NICHT hoher Luftfeuchtigkeit, Witterungseinflüssen (Regen, Sonne usw.) oder extremen Temperaturen aussetzen.
- Das Gerät immer vom Stromnetz trennen, bevor es gereinigt oder gewartet wird oder wenn es nicht benutzt wird.
- Bei Defekten oder Betriebsstörungen das Gerät ausschalten und nicht eigenmächtig eingreifen. Falls Reparaturen nötig sind, wenden Sie sich bitte an ein autorisiertes Kundendienstzentrum.
- Falls das Netzkabel beschädigt sein sollte, muss es von einem autorisierten Kundendienstzentrum ersetzt werden, um allen Risiken vorzubeugen.
- Nach der Verwendung den Stecker des Gerätes aus der Steckdose ziehen, wenn es in einem Badezimmer verwendet wird, da die Nähe zum Wasser auch dann eine Gefahr darstellt, wenn das Gerät ausgeschaltet ist.
- Als zusätzlicher Schutz wird die Installation einer Fehlerstromschutzeinrichtung mit einem Nennreststrom von max. 30 mA (optimal sind 10 mA) im Versorgungsstromkreis des Badezimmers empfohlen. Fragen Sie diesbezüglich einen Elektriker um Rat.







**WARNUNG!** Dieses Gerät NICHT in der Nähe von Badewannen, Duschen, Waschbecken oder anderen mit Wasser gefüllten Behältern verwenden.

- ⓧ Dieses Gerät darf nicht mit Wasser, anderen Flüssigkeiten, Sprühnebel oder Dampf in Kontakt kommen. Für die Wartung und die Reinigung wird auf die Anweisungen im entsprechenden Kapitel verwiesen.
- Das Gerät darf nur an menschlichem Haar angewandt werden. Das Gerät NICHT an Tieren oder Perücken und Haarteilen aus synthetischem Material anwenden.
- Die Eigenschaften des Geräts sind auf der äußeren Verpackung angegeben.

- Das Gerät nur zusammen mit den mitgelieferten Aufsätzen verwenden, sie sind wesentliche Bestandteile des Gerätes.

## ZEICHENERKLÄRUNG

DE

	<i>Wichtiger Hinweis</i>		<i>Allgemeine Verbote</i>
	<i>Gerät der Schutzklasse II</i>		<i>Anmerkung</i>
	<i>Nicht zur Verwendung in der Badewanne oder Dusche geeignet</i>		

## BESCHREIBUNG DES GERÄTS UND DES ZUBEHÖRS

Bitte den bebilderten Leitfaden auf Seite I beachten, um den Packungsinhalt zu überprüfen. Alle Abbildungen befinden sich auf den Innenseiten des Umschlags.

- |   |   |
|---|---|
| 1. Obere Heizelemente                     | 7. Sockel mit Füßen                         |
| 2. LED-Display                            | 8. Untere Heizelemente                      |
| 3. ON/OFF-Schalter und Temperaturregelung | 8a. Bewegliches Heizelement für Wellen      |
| 4. Netzkabel                              | 9. Drehknopf für die Einstellung der Wellen |
| 5. Verriegelung des Stylers               | 10. Kalte Spitze                            |
| 6. Technische Daten                       |   |

Für die Eigenschaften des Geräts siehe Verpackungsaufdruck. Nur mit dem mitgelieferten Zubehör verwenden.

## NÜTZLICHE TIPPS

Zum Erlernen der Benutzung des Haarstylers geben wir einige Tipps, die notwendig sind, um die gewünschten Effekte rasch zu erzielen. Die Dauer der Benutzung hängt von der Erfahrung mit dem Gerät und der gewünschten Frisur ab.

- Vergewissern Sie sich, dass das Haar trocken, sauber und frei von Haarspray, Haarschaum oder Gel ist.
- Alle Knoten aus dem Haar auskämmen.
- Beim Stylen am Hinterkopf beginnen, danach an den Seiten fortfahren und mit der Stirn enden.
- Legen Sie das Gerät während des Gebrauchs, der Erwärmung und Abkühlung der Heizplatten auf einer glatten und hitzebeständigen Unterlage ab.
- Achten Sie während des Stylings darauf, die erhitzten Teile nicht zu nahe an die empfindlichen Bereiche des Gesichts, die Ohren, den Hals oder die Kopfhaut anzunähern.

## GEBRAUCH



**WARNUNG! Das Gerät darf nicht verwendet werden, wenn es zu Boden gefallen ist oder sichtbare Anzeichen von Schäden aufweist.**



**WARNUNG! Dieses Gerät NICHT in der Nähe von Badewannen, Duschen, Waschbecken oder anderen mit Wasser gefüllten Behältern verwenden. Das Gerät niemals in Wasser eintauchen.**



**WARNUNG! Brandgefahr. Keine entflammaren Produkte auf dem Haar oder dem Gerät anwenden.**

### VORBEREITUNG DES HAARS

- Waschen Sie das Haar wie gewohnt und kämmen Sie anschließend alle Knoten aus.
- Trocknen Sie das Haar und bürsten Sie es von den Wurzeln zu den Spitzen.
- Teilen Sie die Haare in Strähnen und beginnen Sie mit dem Stylen am Hinterkopf.

### GEBRAUCHSANLEITUNG

Der Styler kann 4 verschiedene Wellentypologien (Welle 1, Welle 2, Welle 3, Welle 4) realisieren und ist bereits auf die Welle 1 voreingestellt.

Für die Einstellung der Wellen 2, 3, 4:

- Den Styler mit dem LED-Display (2) nach oben in die Hand nehmen und die Platten (5) entriegeln.
- Den Drehknopf für die Einstellung der Wellen (9) nach oben ziehen (ABB. A) und um 180° nach rechts drehen (ABB. B).
- Bei jeder Drehung um 180° ändert das bewegliche Heizelement für Wellen (8a) die Höhe.
- Jede Höhe entspricht einem anderen Wellentyp (in Folge Welle 2, Welle 3, Welle 4).
- Das Kabel an das Stromnetz anschließen.

Zum Einschalten des Stylers den Ein-/Ausschalter für die Temperaturregelung (3) nach links schieben und auf die gewünschte Temperatur einstellen:

- Mit den Tasten + oder - (3) die gewünschte Temperatur aus den 3 verfügbaren Temperaturen (170°C - 190°C - 210°C - 3°C) auswählen.
- Die Platte ist betriebsbereit, wenn die Temperatur auf dem Display (2) nicht mehr blinkt.
- Die Haarsträhne mit einer Hand gespannt halten, zwischen die erhitzten Teile (1,8 und 8a) legen, das Gerät schließen und einige Sekunden lang

gedrückt halten. Den Styling-Vorgang über die gesamte Haarlänge wiederholen.



**ACHTUNG!** Wann immer das Gerät während des Stylingvorgangs abgelegt werden muss, ist es mit den Füßen (7) nach unten auf den Sockel zu stellen.

DE

- Nach Beendigung des Haar-Stylings das Gerät durch Schieben des Schalters (3) nach rechts auf 0 ausschalten und das Netzkabel aus der Steckdose abziehen.
- Abwarten, bis das Gerät kalt ist.
- Die entsprechende Verriegelung (5) verwenden, um den Haarstyler zu schließen und aufzubewahren.

## REINIGUNG UND WARTUNG



**WARNUNG!** Vor der Reinigung oder Wartung das Gerät immer von der Steckdose trennen.



**WARNUNG!** Sicherstellen, dass alle gereinigten Teile vollständig trocken sind, bevor das Gerät erneut benutzt wird.

- Das Gerät vom Stromnetz trennen.
- Sicherstellen, dass das Gerät kalt ist.
- Die Außen- und Innenflächen der sich erhaltenden Teile (1,8,8a) und den Griff des Geräts mit einem weichen, feuchten Tuch reinigen.
- Vor einem erneuten Einschalten vollkommen trocknen lassen.

## AUFBEWAHRUNG



**WARNUNG!** Brandgefahr. Vor dem Wegräumen des Geräts warten, bis es vollständig abgekühlt ist.



**WARNUNG!** Wickeln Sie das Netzkabel NICHT um das Gerät.



## ENTSORGUNG



Die Verpackung des Produktes besteht aus recycelbaren Materialien.

Sie ist gemäß den Umweltschutzvorschriften zu entsorgen.



Gemäß der Richtlinie 2012/19/EG über Elektro- und Elektronik-Altgeräte (WEEE) weist das Symbol der durchgestrichenen Mülltonne auf dem Gerät oder auf seiner

Verpackung darauf hin, dass das Produkt am Ende seiner Nutzungsdauer getrennt von anderen Abfällen gesammelt werden muss. Deshalb muss der Benutzer das Gerät am Ende der Lebensdauer den zuständigen Stellen für die getrennte

Sammlung von Elektro- und Elektronikschrott zuführen. Wahlweise zur selbständigen Handhabung kann das zu entsorgende Gerät beim Kauf eines neuen, gleichwertigen Geräts an den Händler zurückgegeben werden. Des Weiteren können bei Händlern für elektronische Geräte, die über eine Verkaufsfläche von mindestens 400 m<sup>2</sup> verfügen, kostenlos und ohne Kaufverpflichtung zu entsorgende elektronische Altgeräte mit Abmessungen unter 25 cm abgegeben werden. Eine angemessene getrennte Sammlung für das anschließende Recycling, die Behandlung und die Entsorgung des Altgeräts, das im Einklang mit dem Umweltschutz steht, trägt dazu bei, mögliche negative Auswirkungen auf Umwelt und Gesundheit zu vermeiden, und fördert die Wiederverwendung und/oder das Recycling der Materialien, aus denen das Gerät besteht.

## KUNDENDIENST UND GARANTIE

Für das Gerät wird eine Garantie von zwei Jahren ab Lieferdatum gewährt. Es gilt das Datum auf dem Kaufbeleg/ der Rechnung (sofern es gut lesbar ist), es sei denn, der Käufer weist nach, dass die Lieferung erst danach erfolgt ist.

Sollte das Gerät bereits bei der Lieferung einen Mangel aufweisen, wird die Reparatur oder der Austausch des Geräts kostenlos gewährleistet, es sei denn, eine der beiden Maßnahmen steht in keinem Verhältnis zu der anderen. Der Käufer ist verpflichtet, den Mangel innerhalb von zwei Monaten ab Feststellung einem der autorisierten Kundendienst-Zentren melden.

Von der Garantie ausgeschlossen sind alle Teile, die aufgrund der im Folgenden aufgelisteten Ursachen fehlerhaft sind:

- a. Transportschäden oder unbeabsichtigtes Herunterfallen.
- b. Fehlerhafte Montage oder unsachgemäße elektrische Anlage.
- c. Von nicht autorisiertem Personal ausgeführte Reparaturen bzw. Veränderungen.

- d. Fehlende oder fehlerhaft ausgeführte Wartung und Reinigung.
- e. Produkte und/oder Teile des Produkts, die Verschleiß oder Verbrauch unterliegen, einschließlich der Verringerung der

Lebensdauer der Batterien, falls vorhanden, aufgrund der Benutzung oder der vergangenen Zeit.

f. Nichtbeachtung der Bedienungsanleitung des Geräts, Fahrlässigkeit oder Nachlässigkeit bei der Verwendung.

g. Aus Nachlässigkeit verdrehtes oder gebogenes Netzkabel.

h. Haare im Gebläse.

i. Überhitzung des Motors durch mangelhafte Reinigung des Filters am Kaltlufteinlass.

j. Herunterfallen des Geräts während des Gebrauchs.

k. Verwendung nicht originaler Zubehör- oder Ersatzteile.

l. Verwendung von chemischen Produkten zur Reinigung des Geräts.

m. Verwendung von Haarspray oder anderen Sprays während des Gebrauchs.

DE

Die obige Liste hat lediglich beispielhaften Charakter und ist nicht erschöpfend, da in jedem Fall alle **Umstände, die nicht auf Herstellungsfehler des Geräts beruhen**, von der Garantieleistung ausgeschlossen sind. Die Garantie ist auch in allen Fällen der unsachgemäßen Verwendung des Geräts und bei gewerblicher Nutzung ausgeschlossen.

Es wird keine Haftung für Schäden übernommen, die direkt oder indirekt an Personen, Sachen und Haustieren durch die Nichtbeachtung sämtlicher Anweisungen in "Bedienungsanleitung und Sicherheitshinweise" zur Installation, Verwendung und Wartung des Geräts entstehen können. Hiervon unberührt bleiben vertragliche Gewährleistungsansprüche dem Verkäufer gegenüber.

### **Kundendienstleistungen**

Reparaturen des Geräts müssen von einem autorisierten Kundendienst-Zentrum ausgeführt werden. Sollte ein Garantieanspruch bestehen, muss das defekte Gerät zusammen mit einem Beleg, aus dem das Kauf- oder Lieferdatum hervorgeht, dem Kundendienst-Zentrum überlassen werden.

# INTRODUCCIÓN

*Estimado cliente: Le agradecemos que haya elegido nuestro producto. Estamos convencidos de que valorará su calidad y fiabilidad, ya que ha sido diseñado y fabricado teniendo como prioridad la satisfacción del cliente. Este manual de instrucciones se ha redactado de conformidad con la norma europea EN 82079.*



## **¡ATENCIÓN! Instrucciones y advertencias para un uso seguro del aparato.**

Antes de utilizar este aparato, lea atentamente las instrucciones de uso, especialmente las observaciones y advertencias de seguridad, que se deben respetar. Guarde este manual junto con su guía ilustrativa para consultas futuras. Si el aparato se cediera a otro usuario, asegúrese de entregarlo también junto con esta documentación.

**① NOTA:** En caso de duda o problemas para comprender el manual, póngase en contacto con la empresa antes de utilizar el producto a través de la dirección indicada en la última página.

**① NOTA:** Las personas con visión reducida pueden consultar la versión digital de estas instrucciones de uso en el sitio [www.tenactagroup.com](http://www.tenactagroup.com)

## ÍNDICE

Introducción.....	33
Advertencias de seguridad.....	34
Referencia de símbolos .....	36
Descripción del aparato y de los accesorios .....	36
Consejos útiles .....	36
Empleo.....	37
Mantenimiento y limpieza.....	38
Conservación .....	38
Eliminación.....	39
Asistencia y garantía .....	39
Guía ilustrativa .....	I
Datos técnicos.....	I

## ADVERTENCIAS DE SEGURIDAD

- Tras el desembalaje, asegúrese de que el aparato esté intacto, de que no falte ninguna parte consultando la guía ilustrativa y de que no haya señales de daños. En caso de dudas, no utilice el aparato y póngase en contacto con un centro de asistencia autorizado.

ES



¡ATENCIÓN! Retire del aparato los posibles materiales informativos, como etiquetas, etc., antes de usarlo.



¡ATENCIÓN! Riesgo de asfixia. No deje que los niños jueguen con el embalaje. Mantenga la bolsa de plástico fuera del alcance de los niños.

- Este aparato sólo debe utilizarse para el fin para el que fue proyectado, es decir, como un rizador de uso doméstico. Cualquier otro uso se considera no conforme con el uso previsto y por lo tanto peligroso.
- Antes de conectar el aparato a la red eléctrica, asegúrese de que el voltaje y la frecuencia indicados en los datos técnicos del aparato se correspondan con los de la red eléctrica. Los datos se encuentran en el aparato o en la fuente de suministro, de haberlos (consulte la guía ilustrativa).
- Este aparato puede ser utilizado por niños a partir de 8 años de edad y personas con discapacidades físicas, sensoriales o mentales o con falta de experiencia y conocimientos, siempre y cuando se encuentren bajo la supervisión de un adulto o hayan recibido las instrucciones pertinentes sobre el uso seguro del aparato y entiendan los riesgos implícitos. Los niños no deben jugar con el aparato. Los niños sin supervisión no deben llevar a cabo tareas de limpieza y mantenimiento.
- Ⓞ NO utilice el aparato con las manos mojadas ni

con los pies húmedos o descalzos.

- **⊘ NO tire del cable de alimentación ni del propio aparato para desconectar el enchufe de la toma de corriente.**
- **⊘ NO arrastre el aparato ni lo levante por el cable de alimentación.**
- **⊘ NO exponga el aparato a la humedad, a los agentes atmosféricos (lluvia, sol, etc.) ni a temperaturas extremas.**
- **Vigile el aparato mientras está en funcionamiento.**
- **Desenchufe el aparato de la alimentación eléctrica antes de llevar a cabo operaciones de limpieza o mantenimiento, o si no va a utilizarlo.**
- **Si el aparato se avería o funciona mal, apáguelo y no intervenga. Póngase en contacto con un centro de asistencia técnica autorizado para solicitar cualquier reparación.**
- **Si el cable de alimentación está estropeado, deberá sustituirse en un centro de asistencia técnica autorizado con el fin evitar cualquier riesgo.**
- **Cuando el aparato se utilice en un cuarto de baño, desenchúfelo después de su uso, ya que la proximidad del agua representa un peligro incluso con el aparato apagado.**
- **Para una mayor protección, se aconseja instalar un dispositivo diferencial residual en el circuito eléctrico que alimenta el baño que tenga una corriente residual de funcionamiento nominal no superior a 30 mA (preferiblemente de 10 mA). Conviene solicitar asesoramiento al instalador.**







**¡ATENCIÓN! NO utilice este aparato cerca de bañeras, duchas, lavabos u otros recipientes que contengan agua.**

- **⊘ Este aparato NO debe entrar en contacto con agua, otros líquidos, aerosoles ni vapores. Para las actividades de limpieza y mantenimiento, consulte los apartados específicos de este manual.**

- Este aparato debe utilizarse únicamente con cabello humano. NO utilice este aparato con animales o pelucas y postizos realizados con material sintético.
- Para conocer las características del aparato, consulte el embalaje exterior.
- Utilice el aparato solo con los accesorios suministrados, que forman parte esencial del aparato.

## REFERENCIA DE SÍMBOLOS

ES

	<i>Advertencia</i>		<i>Prohibición genérica</i>
	<i>Aparato de clase II</i>		<i>Nota</i>
	<i>No se debe usar en la bañera ni en la ducha</i>		

## DESCRIPCIÓN DEL APARATO Y DE LOS ACCESORIOS

Consulte la Guía ilustrativa pág. I para controlar el contenido del embalaje. Todas las figuras se encuentran en las páginas internas de la cubierta.

- |  |   |
|--|---|
| 1. Cilindros calefactores superiores                 | 7. Base de apoyo con pies                   |
| 2. Pantalla de led                                   | 8. Cilindros calefactores inferiores        |
| 3. Interruptor on/off y regulación de la temperatura | 8a. Cilindro móvil para ondas               |
| 4. Cable de alimentación                             | 9. Botón giratorio de regulación de la onda |
| 5. Bloqueo de cierre del styler                      | 10. Punta fría                              |
| 6. Datos técnicos                                    |   |

Para las características del aparato consulte el empaque exterior. Utilícelo solo con los accesorios suministrados de serie.

## CONSEJOS ÚTILES

El aprendizaje de la técnica de uso de la plancha rizador para cabello requiere unas pequeñas medidas iniciales que te permitirán conseguir rápidamente los efectos deseados. El tiempo de uso varía en función de la experiencia del instrumento y del peinado deseado.

- Cerciórese de que el cabello esté seco, limpio y sin laca, espuma ni gel.
- Péinese asegurándose de que no haya nudos. Empiece a alisar el pelo en la parte de la nuca, siga con los lados y por último, con la frente.

- Mientras se use, se caliente y se enfríe la plancha, colóquela sobre una superficie lisa y resistente al calor.
- Durante el peinado, no acerques demasiado las partes calientes a las áreas sensibles del rostro, de las orejas, del cuello y de la piel.
- Después del uso, deja enfriar completamente la plancha rizador antes de guardarla.

## EMPLEO



**¡ATENCIÓN! No utilice este aparato si se ha caído o si presenta señales de daño visibles.**

ES



**¡ATENCIÓN! NO utilice este aparato cerca de bañeras, duchas, lavabos u otros recipientes que contengan agua. Nunca introduzca el aparato en agua.**



**¡ATENCIÓN! Riesgo de incendio. NO use productos inflamables en el cabello o en el aparato.**

### PREPARACIÓN DEL PELO

- Lávese el pelo como lo hace habitualmente y péinese desenredando los nudos.
- Séquese el pelo y cepíllelo de la raíz a las puntas.
- Divide el cabello en secciones empezando el peinado por la nuca.

### INSTRUCCIONES DE USO

El styler puede realizar 4 tipos diferentes de ondas (onda 1, onda 2, onda 3, onda 4) y ya está preparado en la onda 1.

Para configurar las ondas 2, 3, 4:

- Aferra el styler con la pantalla de led (2) mirando hacia arriba y desbloquea las placas (5).
- Tira hacia el exterior (FIG. A) el botón giratorio de regulación de la onda (9) y gíralo hacia la derecha 180° (FIG. B).
- Con cada rotación de 180°, el cilindro móvil para ondas (8a) cambia la altura.
- A cada altura corresponde un tipo diferente de onda (en sucesión, onda 2, onda 3, onda 4).
- Conecta el cable a la red de alimentación.

Para encender el styler, desliza el interruptor on/off de regulación de la temperatura (3) hacia la izquierda hasta situarlo en la temperatura deseada.

- Selecciona la temperatura deseada entre las 3 a disposición (170 °C - 190 °C - 210 °C) presionando los botones + o - (3).

- La plancha está lista para el uso cuando la temperatura que se muestra en la pantalla (2) deja de parpadear.
- Con una mano, mantén en tensión el mechón, introdúcelo entre las partes calientes (1, 8 y 8a), cierra el aparato y mantenlo presionado durante unos segundos. Repite el peinado a lo largo de todo el cabello.



**¡ATENCIÓN! Siempre que sea necesario apoyar el aparato durante el peinado, colócalo en su base de apoyo con pies (7) mirando hacia abajo.**

ES

- Cuando concluyas las operaciones de peinado, apaga el aparato deslizando el botón (3) hacia la derecha hasta 0 y desconéctalo de la toma de corriente.
- Espera a que el aparato se enfríe.
- Utilice el bloqueo de cierre (5) para desconectar y guardar la plancha.

## MANTENIMIENTO Y LIMPIEZA



**¡ATENCIÓN! Desconecte siempre el enchufe de la toma de corriente eléctrica antes de realizar cualquier trabajo de limpieza o mantenimiento.**



**¡ATENCIÓN! Antes de volver a usar el aparato, asegúrese de que todas las partes que se han limpiado estén secas.**

- Desconecta el aparato de la red de alimentación.
- Comprueba que el aparato esté frío.
- Limpie la superficie externa e interna de las partes calientes (1,8,8a) y el mango del aparato con un paño suave y húmedo.
- Deja que se seque completamente antes de volverlo a encender.

## CONSERVACIÓN



**¡ATENCIÓN! Riesgo de incendio. Deje que el aparato se enfríe por completo antes de volver a guardarlo.**



**¡ATENCIÓN! NO enrosque el cable de alimentación en el aparato.**



## ELIMINACIÓN



El embalaje del producto está compuesto por materiales reciclables. Elimine el embalaje de acuerdo con las normas de protección medioambiental.



De conformidad con la Directiva 2012/19/UE sobre residuos de aparatos eléctricos y electrónicos (RAEE), el símbolo del contenedor tachado presente en el aparato o en su embalaje indica que el aparato debe eliminarse separado del resto de residuos al final de su vida útil. El usuario, por tanto, deberá entregar el aparato al final de su vida útil en un centro autorizado de recogida selectiva de equipos eléctricos y electrónicos. De forma alternativa, el usuario puede devolver el aparato que desee eliminar en la tienda al adquirir uno nuevo equivalente. Asimismo, los productos electrónicos con dimensiones de máximo 25 cm pueden entregarse gratuitamente en tiendas de productos electrónicos con superficies de venta de por lo menos 400 m<sup>2</sup>, sin obligación de compra. Una adecuada recogida selectiva y el consecuente envío del aparato para el reciclaje, el tratamiento y la eliminación respetuosa con el medioambiente contribuyen a evitar posibles consecuencias negativas para el medioambiente y la salud pública, y favorecen el reciclaje de los materiales que componen el aparato.

ES

## ASISTENCIA Y GARANTÍA

El aparato tiene una garantía de dos años desde la fecha de entrega. La fecha válida será la indicada en el recibo/factura (siempre que sea legible claramente), a no ser que el comprador pruebe que la entrega fue posterior.

En caso de defecto del producto anterior a la fecha de entrega, se garantiza la reparación o la sustitución del aparato sin gastos, a no ser que una de las dos soluciones resulte desproporcionada respecto de la otra. El comprador tiene el deber de comunicar a un Centro de Asistencia el defecto de conformidad en un plazo de dos meses desde el descubrimiento de dicho defecto.

La garantía no cubre todas las partes que resulten defectuosas por:

- a. daños de transporte o por caídas accidentales;
- b. una instalación errónea o una instalación eléctrica inadecuada;
- c. reparaciones o modificaciones realizadas por personal no autorizado;
- d. mantenimiento y limpieza incorrectos o no realizados;
- e. producto y/o componentes del producto sujetos a desgaste y/o consumibles, incluida la disminución del tiempo de uso de las baterías recargables debida al uso o al paso del tiempo, en su caso;
- f. incumplimiento de las instrucciones de funcionamiento del aparato, negligencia o descuido durante el uso;

- g. cable de alimentación enredado, doblado o roto;
- h. cabello en el ventilador;
- i. filtro de la entrada de aire frío sucio, que provoca un sobrecalentamiento del motor;
- j. caída accidental durante el uso;
- k. uso de accesorios o equipo de mantenimiento no originales;
- l. uso de productos químicos para limpiar el aparato;
- m. uso de laca u otros aerosoles durante el uso.

**ES**

La lista anterior es meramente indicativa y no exhaustiva y, en cualquier caso, esta garantía no cubre todas las **circunstancias que no puedan atribuirse a defectos de fabricación** del aparato.

Además, la garantía queda excluida en caso de uso inadecuado del aparato y en caso de uso profesional.

Se declina toda responsabilidad por eventuales daños causados directa o indirectamente a personas, objetos o animales domésticos como consecuencia del incumplimiento de las prescripciones indicadas en el correspondiente «Manual de instrucciones y advertencias» relativo a la instalación, el uso y el mantenimiento del aparato.

Se excluyen las acciones contractuales de garantía en relación con el vendedor.

### **Modo de asistencia**

La reparación del aparato debe realizarse en un centro de asistencia autorizado. El aparato defectuoso en garantía deberá enviarse al centro de asistencia junto con un documento con validez legal en el que figure la fecha de venta o entrega.

# INTRODUÇÃO

Prezado cliente, obrigado por ter escolhido o nosso produto. Temos a certeza de que irá apreciar a sua qualidade e fiabilidade, pois foi concebido e fabricado tendo em vista a satisfação do cliente. As presentes instruções de utilização estão em conformidade com a norma europeia EN 82079.



**AVISO!** Deverá respeitar as presentes instruções e avisos para uma utilização segura do aparelho.

Antes de utilizar este aparelho, leia atentamente as instruções de utilização, principalmente as notas relativas à segurança e os avisos, que devem ser respeitados. Conserve este manual juntamente com o respetivo guia ilustrativo para consulta futura. No caso de ceder o aparelho a terceiros, certifique-se de fornecer também a presente documentação juntamente com o aparelho.

① **NOTA:** caso não compreenda alguma das instruções contidas neste manual ou surjam quaisquer dúvidas antes de utilizar o produto, contacte o fabricante através da morada indicada na última página do presente.

① **NOTA:** as pessoas com deficiências visuais poderão consultar a versão digital destas instruções de utilização no website [www.tenactagroup.com](http://www.tenactagroup.com)

## ÍNDICE

Introdução .....	41
Avisos sobre a segurança .....	42
Legenda dos símbolos .....	44
Descrição do aparelho e dos acessórios.....	44
Conselhos úteis .....	44
Emprego .....	45
Manutenção e limpeza .....	46
Conservação .....	46
Eliminação.....	47
Assistência e garantia .....	47
Guia ilustrado .....	
Dados técnicos .....	

## AVISOS SOBRE A SEGURANÇA

- Após remover o aparelho de sua embalagem, certifique-se de que esteja intacto e completo, fornecido com as partes ilustradas no guia, e que não haja sinais de danos. Em caso de dúvida, não utilize o aparelho e contacte um Centro de Assistência Autorizado.



**ATENÇÃO!** Remova todos os materiais de comunicação do aparelho, tais como etiquetas, rótulos, etc., antes da primeira utilização.



**AVISO!** Risco de asfixia. As crianças não devem brincar com a embalagem. Mantenha o saco de plástico fora do alcance das crianças.

- Este aparelho deve ser utilizado apenas para a finalidade para a qual foi concebido, ou seja, como ferro de frisar para uso doméstico. Qualquer outro tipo de uso é considerado não conforme e, portanto, perigoso.
- Antes de ligar o aparelho à rede elétrica, certifique-se de que a tensão e a frequência apresentadas nos dados técnicos do aparelho correspondem aos valores da rede de alimentação disponível. Os dados técnicos encontram-se no aparelho ou na unidade de alimentação, se presente (consulte o guia ilustrativo).
- Este aparelho pode ser utilizado por crianças com idade igual ou superior a 8 anos, por pessoas com capacidades físicas, sensoriais ou mentais reduzidas ou com falta de experiência e conhecimentos, se forem supervisionadas ou se tiverem recebido instruções por parte de terceiros relativamente à utilização segura do aparelho e se estiverem cientes de todos os perigos envolvidos. As crianças não devem brincar com o aparelho. A limpeza e a manutenção devem ser efetuadas pelo utilizador e nunca por crianças sem supervisão.

- **⊘ NÃO** utilize o aparelho com as mãos e os pés molhados ou descalço.
- **⊘ NÃO** puxe o cabo de alimentação ou o próprio aparelho para remover a ficha da tomada de corrente.
- **⊘ NÃO** puxe, nem levante o aparelho pelo cabo de alimentação.
- **⊘ NÃO** exponha o aparelho à humidade, às condições climáticas (chuva, sol, etc.) ou a temperaturas extremas.
- **NÃO DEIXE** este produto sem supervisão durante o seu funcionamento.
- Remova sempre o cabo de alimentação da tomada antes de efetuar a limpeza ou a manutenção do aparelho e quando não necessitar de utilizá-lo.
- Em caso de avaria ou mau funcionamento do aparelho, desligue-o e não tente repará-lo. Contacte apenas um Centro de Assistência Técnica autorizado para quaisquer reparações que sejam necessárias.
- Se o cabo de alimentação estiver danificado, deverá adquirir um cabo novo num Centro de Assistência Técnica autorizado, de modo a prevenir potenciais riscos.
- Se utilizar o aparelho numa casa de banho, certifique-se de que o desliga após a sua utilização, uma vez que a proximidade à água representa um perigo, mesmo quando o aparelho estiver desligado.
- Para uma proteção adicional, recomendamos a instalação de um dispositivo diferencial residual (DDR) no circuito elétrico da sua casa de banho, com uma corrente nominal de operação não superior a 30 mA (o ideal é 10 mA). Para mais informações, contacte um técnico qualificado.



**AVISO! NÃO** utilize este aparelho perto de banheiras, chuveiros, lavatórios ou outros recipientes que contenham água.





- **⊘** Este aparelho **NÃO** deve entrar em contacto com água, outros líquidos, sprays ou vapores. Para mais

informações sobre os procedimentos de limpeza e de manutenção, consulte o capítulo relevante no presente manual.

- Este aparelho deve ser utilizado apenas em cabelos humanos. **NÃO UTILIZE** este aparelho em pelos de animais, perucas ou aplicações para cabelos feitas a partir de materiais sintéticos.
- Para mais informações sobre as características do aparelho, consulte a embalagem externa do mesmo.
- Utilize o aparelho apenas com os acessórios fornecidos, que são partes essenciais do mesmo.

PT

## LEGENDA DE SÍMBOLOS

	<i>Advertência</i>		<i>Proibição genérica</i>
	<i>Aparelho de classe II</i>		<i>Nota</i>
	<i>Não adequado para o uso em banheira ou no duche</i>		

## DESCRIÇÃO DO APARELHO E DOS ACESSÓRIOS

Consultar o Guia ilustrado pág. 1 para controlar o conteúdo da embalagem. Todas as figuras encontram-se nas páginas internas da capa.

1. Cilindros aquecidos superiores
2. Ecrã LED
3. Interruptor on/off e regulação de temperatura
4. Cabo de alimentação
5. Bloqueio de fecho do modelador
6. Dados técnicos
7. Base de apoio com pés
8. Cilindros aquecidos inferiores
- 8a. Cilindro móvel para ondas
9. Manípulo de regulação onda
10. Ponta fria

Para as características do aparelho, referir-se à embalagem externa. Utilizar somente com os acessórios fornecidos.

## CONSELHOS ÚTEIS

Para aprender a técnica de utilização modelador de cabelos, basta seguir algumas indicações iniciais que permitirão obter rapidamente os efeitos desejados. O tempo de utilização pode variar conforme a experiência já adquirida com o aparelho e conforme o penteado desejado.

- Certificar-se de que os cabelos estejam secos, limpos e sem resíduos de laca, espuma modeladora para cabelos ou gel.

- Pentear os cabelos e eliminar todos os nós. Iniciar o alisamento a partir da nuca, continuar nos lados e finalizar com a parte da frente.
- Durante o uso, aquecimento e arrefecimento da prancha, posicionar o aparelho em uma superfície lisa e resistente ao calor.
- Enquanto estiver a fazer o penteado, prestar atenção para não aproximar demasiadamente as partes aquecidas das áreas sensíveis do rosto, orelhas, pescoço ou da pele.
- Após o uso, deixar arrefecer completamente o modelador antes de guardar.

## EMPREGO



**AVISO! NÃO utilize este aparelho caso o mesmo tenha caído no chão ou apresentar sinais visíveis de danos.**

PT



**AVISO! NÃO utilize este aparelho perto de banheiras, chuveiros, lavatórios ou outros recipientes que contenham água. Nunca imerja o aparelho em água.**



**AVISO! Risco de incêndio. NÃO UTILIZE produtos inflamáveis no cabelo ou juntamente com o aparelho.**

### PREPARAÇÃO DOS CABELOS

- Lavar e pentear normalmente os cabelos, desfazendo os nós.
- Secar e escovar os cabelos, das raízes às pontas.
- Dividir os cabelos em secções e iniciar o penteado pela nuca.

### INSTRUÇÕES PARA O EMPREGO

O modelador pode realizar 4 diferentes tipos de ondas (onda 1, onda 2, onda 3, onda 4) e já está predisposto em onda 1.

Para configurar as ondas 2, 3, 4:

- Segure o modelador com o visor led (2) virado para cima para desbloquear as placas (5).
- Puxar para fora (FIG. A) o manípulo de regulação da onda (9) e rodá-lo para a direita de 180° (FIG. B).
- A cada rotação de 180° o cilindro móvel para ondas (8a) muda de altura.
- A cada altura corresponde uma diferente tipologia de onda (em sucessão onda 2, onda 3, onda 4).
- Ligar o cabo à rede de alimentação.

Para acender o modelador deslizar o interruptor on/off de regulação da temperatura (3) para esquerda posicionando-se na temperatura desejada.

- Selecionar a temperatura desejada entre as 3 a disposição (170 °C a 190 °C a 210 °C) pressionando as teclas + ou - (3).
- A placa está pronta para a utilização quando a temperatura no visor (2) para de lampear.
- Com uma mão manter em tensão a madeixa, inseri-la entre as partes aquecidas (1,8 e 8a), fechar o produto e mantê-lo pressionado por alguns segundos. Repetir a operação de modelagem em todo o comprimento do cabelo .



**ATENÇÃO! Sempre que precisar apoiar o aparelho durante a operação de modelagem, colocá-lo com a base de apoio com pés (7) para baixo.**

PT

- Ao terminar as operações de modelagem dos cabelos, desligar o aparelho fazendo deslizar a tecla (3) para a direita ou para a posição 0, e desconectá-lo da tomada elétrica.
- Aguardar até que o aparelho esteja frio.
- Utilize o respetivo bloqueio de fechamento (5) para fechar e acondicionar o modelador.

## MANUTENÇÃO E LIMPEZA



**AVISO! Remova sempre o cabo de alimentação da tomada de corrente elétrica antes de efetuar a limpeza ou a manutenção do aparelho.**



**AVISO! Antes de voltar a utilizar o aparelho, certifique-se de que todas as peças estão limpas e completamente secas.**

- Desconectar o aparelho da rede de alimentação elétrica.
- Verificar se o aparelho está frio.
- Limpar a superfície externa e interna das partes aquecidas (1,8,8a) e o punho do aparelho com um pano macio e húmido.
- Deixar secar completamente antes de ligar outra vez.

## CONSERVAÇÃO



**AVISO! Risco de incêndio. Deixe o aparelho arrefecer completamente antes de armazená-lo.**





**AVISO! NÃO ENROLE o cabo de alimentação à volta do aparelho.**

## ELIMINAÇÃO



A embalagem deste produto é composta por materiais recicláveis. Elimine a embalagem em conformidade com as normas de proteção ambiental vigentes.



Nos termos da Diretiva europeia 2012/19/UE relativa aos resíduos de equipamentos elétricos e eletrónicos (REEE), o símbolo do contentor de lixo barrado com uma cruz no aparelho ou na sua embalagem indica que o produto deve ser eliminado separadamente dos restantes resíduos no final da sua vida útil. Como tal, o utilizador deve levar o aparelho a um centro de reciclagem adequado para equipamentos elétricos e eletrónicos. Em alternativa, o utilizador pode entregar o aparelho que deseja descartar ao revendedor aquando da compra de um novo aparelho. O utilizador pode entregar os produtos eletrónicos com menos de 25 cm, gratuitamente e sem obrigação de compra, aos revendedores de produtos eletrónicos que possuam uma área de vendas com, pelo menos, 400 m<sup>2</sup>. A recolha diferenciada adequada para o consequente procedimento de desmantelamento do aparelho para reciclagem, que inclui tratamento e a eliminação ecológica, contribui para evitar quaisquer efeitos adversos ao ambiente e à saúde e promove a reutilização e/ou reciclagem de materiais que compõem o aparelho.

PT

## ASSISTÊNCIA E GARANTIA

O aparelho beneficia de uma garantia de dois anos a partir da data de entrega. Para efeitos de garantia, será considerada a data do recibo/fatura (se estiver claramente legível), exceto no caso em que o cliente comprove que a entrega foi feita posteriormente. Caso o produto apresente defeitos já existentes antes da data da entrega ao cliente, o mesmo será reparado ou substituído sem quaisquer custos para o cliente e de acordo com a solução que o fabricante considerar mais apropriada. O comprador tem a obrigação de comunicar ao Centro de Assistência autorizado o defeito de conformidade no prazo de dois meses a partir da identificação do defeito. A garantia não cobrirá quaisquer peças que possam apresentar defeitos causados por:

- danos de transporte ou quedas acidentais;
- instalação incorreta ou sistema elétrico inadequado;
- reparações ou modificações efetuadas por pessoal não autorizado;
- manutenção ou limpeza insuficientes ou efetuadas incorretamente;
- produto e/ou peças do produto sujeitos a desgaste e/ou consumíveis, incluindo a redução do tempo de utilização das pilhas devido à sua utilização ou vida útil, se aplicável;
- inobservância das instruções de utilização do aparelho, negligência ou

utilização inadequada;

- g. cabo de alimentação torcido, excessivamente dobrado ou puxado;
- h. presença de cabelos na ventoinha;
- i. filtro de entrada de ar frio sujo, o que leva ao sobreaquecimento do motor;
- j. quedas acidentais durante a utilização do aparelho;
- k. utilização de acessórios ou de equipamento de manutenção não originais;
- l. utilização de produtos químicos para limpar o aparelho;
- m. utilização de laca ou de outro tipo de sprays durante a utilização do aparelho.

**PT** A lista acima é meramente indicativa e não exaustiva, uma vez que, em qualquer caso, estão excluídos desta garantia **todos os casos não decorrentes de defeitos de fabrico do aparelho**. Além disso, qualquer utilização imprópria ou profissional deste aparelho anulará de imediato a presente garantia. O fabricante não será responsável por quaisquer danos, diretos ou indiretos, que possam ser causados a pessoas, objetos ou animais domésticos, em consequência da inobservância das instruções contidas no respetivo “Manual de instruções e informações de segurança” relativamente à instalação, utilização e manutenção do aparelho. Tal será aplicável sem prejuízo de quaisquer reivindicações de garantia contratuais relativas ao vendedor.

#### **Modalidades de assistência**

O aparelho deve ser reparado apenas num Centro de Assistência Autorizado. Caso se encontre dentro do período da garantia, o aparelho defeituoso deverá ser entregue num Centro de Assistência Autorizado, juntamente com um comprovativo legalmente válido da data de compra ou de entrega do aparelho ao cliente.

## ΕΙΣΑΓΩΓΗ

Αγαπητέ πελάτη, σας ευχαριστούμε για την επιλογή του προϊόντος μας. Είμαστε σίγουροι ότι θα εκτιμήσετε την ποιότητα και αξιοπιστία αυτής της συσκευής, η οποία σχεδιάστηκε και κατασκευάστηκε με προτεραιότητα την ικανοποίηση του πελάτη. Αυτές οι οδηγίες χρήσης συμμορφώνονται με το ευρωπαϊκό πρότυπο EN 82079.



**ΠΡΟΕΙΔΟΠΟΙΗΣΗ!** Οδηγίες και προειδοποιήσεις για την ασφαλή χρήση της συσκευής.

Πριν χρησιμοποιήσετε αυτή τη συσκευή, διαβάστε προσεκτικά τις οδηγίες χρήσης και συγκεκριμένα τις υποδείξεις ασφαλείας και τις προειδοποιήσεις που πρέπει να εφαρμόζονται. Κρατήστε το εγχειρίδιο αυτό μαζί με τον επεξηγηματικό οδηγό για μελλοντική χρήση. Αν πρέπει να μεταβιβάσετε τη συσκευή σε άλλο χρήστη, βεβαιωθείτε ότι υπάρχει επίσης και η παρούσα τεκμηρίωση.

**① ΣΗΜΕΙΩΣΗ:** αν είναι δύσκολη η κατανόηση κάποιου μέρους του εγχειριδίου αυτού ή υπάρχουν αμφιβολίες, επικοινωνήστε με την εταιρεία στη διεύθυνση που υποδεικνύεται στην τελευταία σελίδα πριν χρησιμοποιήσετε το προϊόν.

**① ΣΗΜΕΙΩΣΗ:** άτομα με μειωμένη όραση μπορούν να επισκεφθούν την ψηφιακή έκδοση αυτών των οδηγιών χρήσης στην ιστοσελίδα [www.tenactagroup.com](http://www.tenactagroup.com)

## ΠΕΡΙΕΧΟΜΕΝΑ

Εισαγωγή .....	49
Προειδοποιήσεις για την ασφαλεία .....	50
Λεζαντα συμβολων.....	52
Περιγραφή της συσκευής και των εξαρτημάτων.....	52
Χρησιμες συμβουλές .....	52
Χρήση.....	53
Καθαρισμός και συντήρηση .....	54
Αποθήκευση .....	54
Διαθεση .....	55
Τεχνική υποστήριξη και εγγυηση.....	55
Επεξηγηματικός οδηγός.....	I
Τεχνικά στοιχεία .....	I

## ΕΠΙΣΗΜΑΝΣΕΙΣ ΑΣΦΑΛΕΙΑΣ

- Μετά την αποσυσκευασία, βεβαιωθείτε ότι η συσκευή είναι ακέραιη, πλήρης με όλα τα εξαρτήματά της όπως φαίνεται στον επεξηγηματικό οδηγό και χωρίς σημάδια ζημιάς. Αν έχετε κάποιες αμφιβολίες, μην χρησιμοποιείτε τη συσκευή και επικοινωνήστε με ένα εξουσιοδοτημένο κέντρο τεχνικής βοήθειας.



**ΠΡΟΣΟΧΗ!** Πριν από τη χρήση της συσκευής, αφαιρέστε τυχόν υλικά πληροφόρησης όπως ετικέτες, καρτελάκια κλ.π.



**ΠΡΟΕΙΔΟΠΟΙΗΣΗ!** Κίνδυνος ασφυξίας. Τα παιδιά δεν πρέπει να παίζουν με τη συσκευασία. Κρατήστε την πλαστική σακούλα μακριά από τα παιδιά.

EL

- Η παρούσα συσκευή πρέπει να χρησιμοποιείται μόνο για το σκοπό που σχεδιάστηκε, δηλαδή ως σίδερο για το κατσάρωμα των μαλλιών οικιακής χρήσης. Οποιαδήποτε άλλη χρήση που δεν θεωρείται σύμφωνη με την προβλεπόμενη χρήση είναι επομένως επικίνδυνη.
- Πριν συνδέσετε τη συσκευή στο ηλεκτρικό δίκτυο, βεβαιωθείτε ότι η τάση και συχνότητα που υποδεικνύονται στα τεχνικά στοιχεία της συσκευής αντιστοιχούν σε εκείνα του ηλεκτρικού δικτύου. Η απόδοση της συσκευής αναγράφεται πάνω στη συσκευή ή στη μονάδα ηλεκτρικής τροφοδοσίας, αν υπάρχει (δείτε τον επεξηγηματικό οδηγό).
- Η συσκευή μπορεί να χρησιμοποιείται από παιδιά ηλικίας από 8 ετών και πάνω και από άτομα με μειωμένες φυσικές, αισθητήριες ή διανοητικές ικανότητες ή που δεν διαθέτουν εμπειρία ή τις απαραίτητες γνώσεις, αρκεί αυτό να γίνεται υπό επίβλεψη ή αφού τα άτομα αυτά λάβουν τις οδηγίες σχετικά με την ασφαλή χρήση της συσκευής και κατανοήσουν τους κινδύνους που συνδέονται με αυτήν. Τα παιδιά δεν πρέπει να παίζουν με τη συσκευή. Ο καθαρισμός και η συντήρηση που προορίζεται να πραγματοποιείται από τον χρήστη δεν πρέπει να γίνεται από παιδιά χωρίς επίβλεψη.

- **⊘ ΜΗ** χρησιμοποιείτε τη συσκευή με βρεγμένα χέρια, υγρά ή γυμνά πόδια.
- **⊘ ΜΗΝ** τραβάτε το ηλεκτρικό καλώδιο ή τη συσκευή για να τη βγάλετε την πρίζα.
- **⊘ ΜΗΝ** τραβάτε ή ανυψώνετε τη συσκευή κρατώντας το καλώδιο τροφοδοσίας.
- **⊘ ΜΗΝ** εκθέτετε τη συσκευή σε υγρασία, στις καιρικές συνθήκες (βροχή, ήλιο, κλπ.) ή σε ακραίες θερμοκρασίες.
- ΜΗΝ αφήνετε τη συσκευή χωρίς επιτήρηση όταν βρίσκεται σε λειτουργία.
- Αποσυνδέετε πάντα το φισ από την πρίζα ρεύματος πριν από τον καθαρισμό ή τη συντήρηση και σε περίπτωση που δεν χρησιμοποιείται τη συσκευή.
- Αν η συσκευή έχει υποστεί ζημιά ή δυσλειτουργεί, απενεργοποιήστε την και μην την παραβιάζετε. Επικοινωνήστε με ένα εξουσιοδοτημένο κέντρο τεχνικής υποστήριξης για οποιεσδήποτε επισκευές.
- Αν έχει καταστραφεί το ηλεκτρικό καλώδιο πρέπει να αντικαθίσταται από ένα εξουσιοδοτημένο κέντρο τεχνικής υποστήριξης, ούτως ώστε να προλαμβάνεται κάθε κίνδυνος.
- Όταν χρησιμοποιείτε τη συσκευή στο μπάνιο, αποσυνδέστε τη μετά τη χρήση καθώς η εγγύτητα του νερού παρουσιάζει κίνδυνο ακόμα και αν είναι αποσυνδεδεμένη η συσκευή.
- Για περισσότερη προστασία, συνιστάται η εγκατάσταση μιας συσκευής με διαφορικό ρεύμα στο ηλεκτρικό κύκλωμα που τροφοδοτεί το λουτρό, που θα έχει ονομαστικό διαφορικό ρεύμα λειτουργίας όχι μεγαλύτερο των 30 mA (το ιδανικό είναι 10 mA). Θα πρέπει να ζητήσετε συμβουλές από τον εγκαταστάτη.

EL



**ΠΡΟΕΙΔΟΠΟΙΗΣΗ!** ΜΗ χρησιμοποιείτε τη συσκευή κοντά σε μπανιέρες, ντους, λεκάνες ή άλλα δοχεία με νερό.





- **⊘** Αυτή η συσκευή δεν πρέπει να έρχεται σε επαφή με το νερό, άλλα υγρά, σπρέι, ατμό. Για τον καθαρισμό

και τη συντήρηση, ανατρέξτε αποκλειστικά και μόνο στην ειδική παράγραφο του παρόντος εγχειριδίου.

- Αυτή η βούρτσα πρέπει να χρησιμοποιείται μόνο για ανθρώπινα μαλλιά. ΜΗΝ χρησιμοποιείτε τη συσκευή σε ζώα ή περούκες και μαλλιά από συνθετικό υλικό.
- Για τα χαρακτηριστικά της συσκευής, ανατρέξτε στην εξωτερική συσκευασία.
- Χρησιμοποιήστε τη συσκευή μόνο με τα εξαρτήματα που παρέχονται τα οποία αποτελούν ένα ουσιαστικό μέρος της συσκευής.

## ΛΕΞΑΝΤΑ ΣΥΜΒΟΛΩΝ

EL

	Προειδοποίηση		Γενική απαγόρευση
	Συσκευή κατηγορίας II		Σημείωση
	Δεν ενδείκνυται για χρήση στο μπάνιο ή στο ντους		

## ΠΕΡΙΓΡΑΦΗ ΤΗΣ ΣΥΣΚΕΥΗΣ ΚΑΙ ΤΩΝ ΕΞΑΡΤΗΜΑΤΩΝ

Δείτε τον επεξηγηματικό οδηγό παράγγ. I για να ελέγξετε το περιεχόμενο της συσκευασίας. Όλες οι εικόνες βρίσκονται στις εσωτερικές σελίδες του εξώφυλλου.

1. Επάνω θερμαινόμενοι κύλινδροι
2. Οθόνη Led
3. Διακόπτης on/off και ρύθμιση της θερμοκρασίας
4. Καλώδιο τροφοδοσίας
5. Μπλοκ ασφάλισης styler
6. Τεχνικά στοιχεία
7. Βάση στήριξης με πόδια
8. Κάτω θερμαινόμενοι κύλινδροι
- 8a. Κινητός κύλινδρος για κυματισμούς
9. Λαβή ρύθμισης κυματισμών
10. Κρύα άκρη

Για τα χαρακτηριστικά της συσκευής, ανατρέξτε στην εξωτερική συσκευασία. Χρησιμοποιείτε το αποκλειστικά με τα αξεσουάρ που υπάρχουν.

## ΧΡΗΣΙΜΕΣ ΣΥΜΒΟΥΛΕΣ

Η εκμάθηση της τεχνικής της χρήσης του styler των μαλλιών απαιτεί αρχικά κάποια προσοχή που θα σας βοηθήσει να επιτύχετε γρήγορα τα επιθυμητά αποτελέσματα. Ο χρόνος χρήσης ποικίλει ανάλογα με την εμπειρία του εργαλείου και της κόμμωσης που επιθυμείτε.

- Βεβαιωθείτε ότι τα μαλλιά είναι στεγνά, καθαρά και χωρίς ίχνος λακ, αφρού μαλλιών ή gel.
- Χτενίστε τα μαλλιά και βεβαιωθείτε ότι δεν υπάρχουν κόμποι.

Αρχίστε το χτένισμα από τον τράχηλο, προχωρήστε στις πλευρές και τελειώστε μπροστά.

- Κατά τη χρήση, τη θέρμανση και τη ψύξη της πλάκας, τοποθετήστε τη συσκευή σε μια λεία και ανθεκτική στη θερμότητα επιφάνεια.
- Ενώ συνεχίζετε το φιξάρισμα, προσέξτε να μην πλησιάσετε υπερβολικά τα ζεστά σημεία της συσκευής στις ευαίσθητες περιοχές του προσώπου, των αυτιών, του λαιμού ή του δέρματος.
- Μετά τη χρήση αφήστε να κρυώσει εντελώς το styler πριν το επανατοποθετήσετε.

## ΧΡΗΣΗ



**ΠΡΟΕΙΔΟΠΟΙΗΣΗ! ΜΗ χρησιμοποιείτε τη συσκευή αν πέσει κάτω ή αν υπάρχουν εμφανή σημάδια ζημιάς.**



**ΠΡΟΕΙΔΟΠΟΙΗΣΗ! ΜΗ χρησιμοποιείτε τη συσκευή κοντά σε μπανιέρες, ντους, λεκάνες ή άλλα δοχεία με νερό. Ποτέ μην βάζετε τη συσκευή μέσα σε νερό.**



**ΠΡΟΕΙΔΟΠΟΙΗΣΗ! Κίνδυνος πυρκαγιάς. ΜΗΝ χρησιμοποιείτε εύφλεκτα προϊόντα στα μαλλιά ή στη συσκευή.**

### ΠΡΟΕΤΟΙΜΑΣΙΑ ΤΩΝ ΜΑΛΛΙΩΝ

- Πλύνετε όπως συνηθίζετε τα μαλλιά και χτενίστε τα ξεμπλέκοντας τους κόμπους.
- Στεγνώστε τα μαλλιά και χτενίστε τα από τις ρίζες προς τις άκρες.
- Χωρίστε τα μαλλιά σε τομείς αρχίζοντας το φιξάρισμα από τον αυχένα.

### ΟΔΗΓΙΕΣ ΧΡΗΣΗΣ

Το styler μπορεί να δημιουργήσει 4 διαφορετικά είδη κυματισμών (κυματισμό 1, κυματισμό 2, κυματισμό 3, κυματισμό 4) και είναι ήδη ρυθμισμένο στον κυματισμό 1. Για να ρυθμίσετε τους κυματισμούς 2, 3, 4:

- Κρατήστε το styler με την οθόνη led (2) στραμμένη προς τα επάνω και απεμπλοκάρτε τις πλάκες (5).
- Τραβήξτε προς τα έξω (ΕΙΚ. Α) τη λαβή ρύθμισης κυματισμών (9) και περιστρέψτε την προς τα δεξιά 180° (ΕΙΚ. Β).
- Με κάθε περιστροφή 180° ο κινητός κύλινδρος κυματισμών (8a) αλλάζει ύψος.
- Σε κάθε ύψος αντιστοιχεί ένα διαφορετικό είδος κυματισμού (διαδοχικά κυματισμός 2, κυματισμός 3, κυματισμός 4).
- Συνδέστε το καλώδιο στο ηλεκτρικό δίκτυο.

Για να ενεργοποιήσετε το styler κυλίστε το διακόπτη ρύθμισης θερμοκρασίας on/off (3) προς τα αριστερά τοποθετώντας το στη θερμοκρασία που επιθυμείτε.

- Επιλέξτε τη θερμοκρασία που θέλετε μεταξύ των 3 διαθέσιμων βαθμίδων (170°C - 190°C - 210°C - 3°C) πατώντας τα πλήκτρα + ή - (3).
- Το σίδερο μαλλιών είναι έτοιμο για χρήση όταν δεν αναβοσβήνει πλέον (2) η θερμοκρασία στην οθόνη.
- Με το ένα χέρι κρατήστε τεντωμένη την τούφα, βάλτε την ανάμεσα στα θερμαινόμενα μέρη (1,8 και 8a), κλείστε το προϊόν και κρατήστε το πατημένο για μερικά δευτερόλεπτα. Επαναλάβετε τη διαδικασία του styling σε όλο το μήκος των μαλλιών.



**ΠΡΟΣΟΧΗ! Κάθε φορά που πρέπει να τοποθετήσετε τη συσκευή κατά τη διάρκεια της διαδικασίας του styling, εναποθέστε τη με τη βάση στήριξης (7) προς τα κάτω.**

EL

- Αφού τελειώσετε τις εργασίες του styling μαλλιών, απενεργοποιήστε τη συσκευή κυλώντας το πλήκτρο στο (3) προς τα δεξιά στο 0 και αποσυνδέστε το από την ηλεκτρική πρίζα.
- Βεβαιωθείτε ότι η συσκευή είναι κρύα.
- Χρησιμοποιήστε το ειδικό μπλοκ ασφάλισης (5) για να κλείσετε το styler.

## ΚΑΘΑΡΙΣΜΟΣ ΚΑΙ ΣΥΝΤΗΡΗΣΗ



**ΠΡΟΕΙΔΟΠΟΙΗΣΗ! Αποσυνδέετε πάντα τη συσκευή από την πρίζα ρεύματος πριν τις εργασίες καθαρισμού ή συντήρησης.**



**ΠΡΟΕΙΔΟΠΟΙΗΣΗ! Βεβαιωθείτε ότι όλα τα μέρη που έχουν καθαριστεί είναι εντελώς στεγνά πριν χρησιμοποιήσετε τη συσκευή.**

- Αποσυνδέστε τη συσκευή από το τροφοδοτικό δίκτυο.
- Βεβαιωθείτε ότι η συσκευή είναι κρύα.
- Καθαρίστε την εξωτερική και εσωτερική επιφάνεια των ζεστών μερών (1,8,8a) και το χερούλι της συσκευής με ένα απαλό και υγρό πανί.
- Αφήστε το να στεγνώσει πλήρως πριν το επανενεργοποιήσετε.

## ΑΠΟΘΗΚΕΥΣΗ



**ΠΡΟΕΙΔΟΠΟΙΗΣΗ! Κίνδυνος πυρκαγιάς. Πριν αποθηκεύσετε το προϊόν, αφήστε το πρώτα να κρυώσει εντελώς.**





**ΠΡΟΕΙΔΟΠΟΙΗΣΗ! ΜΗΝ τυλίγετε το καλώδιο τροφοδοσίας γύρω από τη συσκευή.**

## ΑΠΟΡΡΙΨΗ



Η συσκευασία της συσκευής αποτελείται από ανακυκλώσιμα υλικά. Απορρίψτε τη συσκευασία σύμφωνα με τους κανονισμούς για την προστασία του περιβάλλοντος.



Σύμφωνα με την οδηγία 2012/19/ΕΕ σχετικά με τα απόβλητα ηλεκτρικού και ηλεκτρονικού εξοπλισμού (ΑΗΗΕ), το σύμβολο του διαγραμμένου κάδου πάνω στη συσκευή ή τη συσκευασία της δείχνει ότι το προϊόν πρέπει να απορρίπτεται χωριστά από τα άλλα απόβλητα στο τέλος της ωφέλιμης ζωής του. Ωστόσο ο χρήστης πρέπει να παραδίδει τη συσκευή σε ένα κατάλληλο κέντρο ανακύκλωσης ηλεκτρικού και ηλεκτρονικού εξοπλισμού. Εναλλακτικά, ο χρήστης μπορεί να παραδώσει τη συσκευή

που θέλει να απορρίψει στον μεταπωλητή όταν αγοράσει μια άλλη ισοδύναμη συσκευή. Στους μεταπωλητές των ηλεκτρονικών προϊόντων με επιφάνεια πώλησης τουλάχιστον 400 m<sup>2</sup> μπορείτε επίσης να παραδώσετε δωρεάν, χωρίς την υποχρέωση αγοράς, τα ηλεκτρονικά προϊόντα προς διάθεση με διαστάσεις κάτω των 25 cm. Η κατάλληλη διαφοροποιημένη συλλογή για την επακόλουθη ανακύκλωση της συσκευής, η επεξεργασία και η απόρριψη με σεβασμό στο περιβάλλον συμβάλει στην αποφυγή πιθανών δυσμενών επιπτώσεων για το περιβάλλον και την υγεία και θα προωθήσει την επαναχρησιμοποίηση ή/και την ανακύκλωση των υλικών από τα οποία αποτελείται η συσκευή.

EL

## ΥΠΟΣΤΗΡΙΞΗ ΚΑΙ ΕΓΓΥΗΣΗ

Η συσκευή διαθέτει εγγύηση για περίοδο δύο ετών από την ημερομηνία παράδοσης. Λάβετε ως σημείο αναφοράς την ημερομηνία που αναγράφεται στην απόδειξη/τιμολόγιο (με την προϋπόθεση ότι είναι ευανάγνωστο), εκτός αν ο αγοραστής δεν αποδείξει ότι η παράδοση είναι μεταγενέστερη.

Σε περίπτωση ελαττώματος του προϊόντος που προηγείται της ημερομηνίας παράδοσης, είναι εγγυημένη η επισκευή ή αντικατάσταση χωρίς επιβάρυνση της συσκευής, εκτός αν ένα από τα διορθωτικά μέτρα είναι δυσανάλογο του άλλου. Ο αγοραστής οφείλει να καταγγείλει σε ένα εξουσιοδοτημένο κέντρο τεχνικής υποστήριξης την έλλειψη συμμόρφωσης εντός δύο μηνών από την ανακάλυψη του ελαττώματος.

Δεν καλύπτονται από την εγγύηση όλα τα μέρη που μπορεί να αποδειχθούν ελαττωματικά εξαιτίας:

- ζημιών κατά τη μεταφορά ή λόγω τυχαίας πτώσης,
- λανθασμένης εγκατάστασης ή ανεπάρκειας της ηλεκτρικής εγκατάστασης,
- επισκευών ή τροποποιήσεων από μη εξουσιοδοτημένα άτομα,
- έλλειψης ή λανθασμένης συντήρησης και καθαρισμού,
- προϊόν ή/και μέρη του προϊόντος που υπόκεινται σε φθορά ή/και είναι αναλώσιμα, συμπεριλαμβανομένης της μείωσης χρόνου χρήσης των μπαταριών που οφείλεται στη χρήση ή στο χρόνο.
- μη τήρησης των οδηγιών λειτουργίας της συσκευής, αμέλεια ή απρόσεκτη χρήση,
- συνεστραμμένο, υπερβολικά λυγισμένο ή τραβηγμένο καλώδιο

- τροφοδοσίας,
- h. μαλλιά στον ανεμιστήρα,
  - i. βρώμικο φίλτρο εισόδου κρούς αέρα που προκαλεί υπερθέρμανση του μοτέρ,
  - j. τυχαία πτώση κατά τη χρήση,
  - k. χρήση μη γνήσιων εξαρτημάτων ή εξοπλισμού συντήρησης,
  - l. χρήση χημικών προϊόντων για τον καθαρισμό της συσκευής,
  - m. χρήση σπρέι μαλλιών ή άλλων σπρέι κατά τη χρήση.

Η παραπάνω λίστα είναι απλώς ενδεικτική και όχι περιοριστική, εφόσον η παρούσα εγγύηση αποκλείεται για όλες εκείνες τις **περιπτώσεις που δεν μπορούν να αποδοθούν σε κατασκευαστικά ελαττώματα** της συσκευής.

Η εγγύηση επίσης ακυρώνεται σε όλες τις περιπτώσεις ακατάλληλης χρήσης της συσκευής και σε περίπτωση επαγγελματικής χρήσης.

Δεν αναλαμβάνουμε καμία ευθύνη για τυχόν ζημιές που προέρχονται άμεσα ή έμμεσα από άτομα, πράγματα και κατοικίδια, λόγω αδυναμίας συμμόρφωσης με όλες τις οδηγίες που περιλαμβάνονται στο «Βιβλιαράκι οδηγιών και προειδοποιήσεων» σχετικά με την εγκατάσταση, τη χρήση και τη συντήρηση της συσκευής.

**EL** Με την επιφύλαξη τυχόν συμβατικών δεσμεύσεων προς τον πωλητή.

### **Τρόπος τεχνικής εξυπηρέτησης**

Η επισκευή της συσκευής πρέπει να πραγματοποιείται σε ένα εξουσιοδοτημένο κέντρο τεχνικής εξυπηρέτησης. Η ελαττωματική συσκευή, αν είναι σε εγγύηση, θα πρέπει να φτάσει στο κέντρο τεχνικής εξυπηρέτησης μαζί με ένα φορολογικό έγγραφο που να βεβαιώνει την ημερομηνία πώλησης ή παράδοσης.

## ÚVOD

Vážený zákazníku, děkujeme za zakoupení našeho výrobku. Jsme si jisti, že oceníte jeho kvalitu a spolehlivost, neboť byl navržen a vyroben s cílem uspokojit požadavky zákazníků. Tyto instrukce týkající se používání odpovídají evropské normě EN 82079.



**POZOR! Pokyny a upozornění pro bezpečné používání přístroje.**

Před použitím tohoto přístroje si pečlivě přečtěte návod k použití a zejména bezpečnostní pokyny a varování, které musí být dodrženy. Uchovávejte tento návod spolu se svým ilustračním průvodcem pro použití v budoucnu. Pokud přístroj postoupíte jinému uživateli, ujistěte se také o předání této dokumentace.

CZ

**① POZNÁMKA:** Pokud by bylo obtížné pochopit jakoukoli část tohoto návodu nebo v případě jakýchkoli pochybností kontaktujte společnost na adrese uvedené na poslední straně před použitím výrobku.

**① POZNÁMKA:** Osoby se zrakovým postižením mohou využít digitální verze tohoto návodu k použití na webových stránkách [www.tenactagroup.com](http://www.tenactagroup.com).

## OBSAH

Úvod .....	57
Bezpečnostní poznámky .....	58
Vysvětlivky symbolů .....	60
Popis přístroje a příslušenství .....	60
Užitečné rady .....	60
Způsob použití .....	61
Údržba a čištění .....	62
Uschovávání .....	62
Likvidace .....	62
Servisní služba a záruka .....	63
Ilustrační průvodce .....	I
Technické údaje .....	I

## BEZEČNOSTNÍ POZNÁMKY

- Po rozbalení se ujistěte, že přístroj je neporušený, kompletní se všemi jeho částmi, jak je znázorněno v ilustračním průvodci a nevykazuje žádné známky poškození. V případě jakýchkoli pochybností výrobek nepoužívejte a obraťte se na autorizované servisní středisko.



**POZOR!** Před použitím z přístroje odstraňte případné komunikační materiály, jako jsou štítky, cedulky apod.



**POZOR!** Riziko udušení. Děti si nesmějí hrát s obalem. Udržujte plastový sáček mimo dosah dětí.

CZ

- Tento přístroj musí být používán pouze k účelu, pro který byl navržen, a sice jako kulma pro domácí použití. Jakékoliv jiné použití není v souladu se zamýšleným použitím, a tudíž je považováno za nebezpečné.
- Před připojením přístroje k elektrické síti zkontrolujte, zda napětí a frekvence uvedené v technických informacích přístroje odpovídají údajům napájecí sítě, kterou máte k dispozici. Technické údaje se nacházejí na přístroji a napáječi, je-li součástí (viz ilustrační průvodce).
- Přístroj mohou používat děti mladší 8 let a osoby se sníženými fyzickými, smyslovými nebo duševními schopnostmi, popřípadě nedostatečnými zkušenostmi či znalostmi za předpokladu, že jsou pod dohledem, nebo poté, co obdržely pokyny pro bezpečné používání přístroje a pochopily související nebezpečí. Děti si s přístrojem nesmějí hrát. Děti tento přístroj nesmějí používat jako hračku. Úkony čištění a údržby určené k provádění uživatelem nesmějí vykonávat děti bez dozoru.
-  Tento přístroj **NEPOUŽÍVEJTE**, máte-li mokré

nebo vlhké ruce či nohy.

- ⓧ Pokud chcete odpojit zástrčku ze zásuvky, **NETAHEJTE** za šňůru ani za samotný přístroj.
- ⓧ **NETAHEJTE** za napájecí kabel přístroje ani jej jeho prostřednictvím nezvedejte.
- ⓧ Přístroj **NEVYSTAVUJTE** působení vlhkosti nebo atmosférickým vlivům (déšť, slunce apod.) nebo příliš vysokým teplotám.
- Pokud je přístroj zapnutý, mějte ho pod dozorem.
- Před čištěním nebo údržbou přístroje a v případě jeho nečinnosti pokaždé odpojte zástrčku přístroje z napájecího elektrického okruhu.
- V případě závady nebo špatné funkce přístroj vypněte a nezasahujte do něj. Za účelem případné opravy se obraťte výhradně na autorizované servisní středisko.
- V případě poškození napájecího kabelu musí být tento vyměněn v autorizovaném servisním středisku, aby se předešlo jakémukoli riziku.
- Používáte-li přístroj v koupelně, odpojte zástrčku ze zásuvky, neboť voda představuje nebezpečí i v případě, že je přístroj vypnutý.
- Pro zvýšení bezpečnosti doporučujeme do elektrického obvodu koupelny nainstalovat proudový chránič, u něhož rozdílový proud při jmenovitém provozu není větší než 30 mA (ideální je 10 mA). Je vhodné nechat si poradit instalačním technikem.







**POZOR! NEPOUŽÍVEJTE** tento přístroj v blízkosti van, sprch, umyvadel nebo jiných nádob obsahujících vodu.

- ⓧ Tento přístroj nesmí přijít do styku s vodou, jakýmkoli kapalinami, spreji nebo párou. Při čištění a provádění údržby se řiďte výhradně příslušným odstavcem tohoto manuálu.
- Tento přístroj se smí používat pouze na lidské vlasy. Tento přístroj **NEPOUŽÍVEJTE** na zvířatech

ani na parukách a příčescích vyrobených ze syntetických materiálů.

- Technické parametry přístroje jsou uvedeny na vnější straně balení.
- Přístroj používejte pouze s dodaným příslušenstvím, které je jeho nedílnou součástí.

## VYSVĚTLIVKY SYMBOLŮ

 <i>Upozornění</i>	 <i>Všeobecný zákaz</i>
 <i>Přístroj třídy II</i>	 <i>Poznámka</i>
 <i>Ne pro použití ve vaně nebo ve sprše</i>	

CZ

## POPIS PŘÍSTROJE A PŘÍSLUŠENSTVÍ

Přehlédněte si ilustračního průvodce na str. I pro zkontrolování obsahu balení. Všechny obrázky se nacházejí na vnitřních stránkách obalu.

1. Horní vyhřívané válečky
2. Led displej
3. Vypínač on/off a regulace teploty
4. Napájecí kabel
5. Blokovací uzávěr kulmy
6. Technické údaje
7. Podpěrná základna s nožičkami
8. Spodní vyhřívané válečky
- 8a. Mobilní váleček na vlny
9. Knoflík pro nastavení vlny
10. Chladná špička

Charakteristiky přístroje jsou uvedeny na vnější straně balení. Používejte pouze dodané příslušenství.

## UŽITEČNÉ RADY

Osvojení si techniky používání kulmy si vyžaduje několik malých počátečních kroků, které vám umožní rychle dosáhnout požadovaných účinků. Doba použití je variabilní v závislosti na zkušenostech s použitím nástroje a účesu, který chcete vytvořit.

- Ujistěte se, že vaše vlasy jsou celkem suché, čisté, bez laku, pěny anebo gelu na vlasy.
- Rozčešte vlasy tak, abyste odstranili eventuální zauzlení. Začněte s úpravou na zátylku, pak pokračujte po bocích a skončete na čele.
- Během používání, zahřívání a ochlazování žehličky na vlasy ji pokládejte na hladký a žáruvzdorný povrch.
- Během úpravy dávejte pozor, abyste příliš nepřibližovali ohřáté části k citlivým oblastem obličeje, uší, krku a pokožky.
- Po použití nechte kulmu na vlasy řádně vychladnout předtím, než ji uložíte na místo.

## ZPŮSOB POUŽITÍ



**POZOR! NEPOUŽÍVEJTE tento přístroj, když jsou na něm viditelné známky poškození.**



**POZOR! NEPOUŽÍVEJTE tento přístroj v blízkosti van, sprch, umyvadel nebo jiných nádob obsahujících vodu. Přístroj nikdy neponořujte do vody.**



**POZOR! Riziko požáru. Na vlasy ani samotný přístroj NEAPLIKUJTE hořlavé výrobky.**

### PŘÍPRAVA VLASŮ

- Vlasy si umyjte obvyklým způsobem, pak je rozčešte, abyste odstranili zauzlení.
- Vlasy vysušte a vykartáčujte od kořínků ke konečkům.
- Rozdělte vlasy do skupin, počínaje na zátylku.

### POKYNY PRO POUŽITÍ

Kulma může vytvářet 4 různé typy vln (vlna 1, vlna 2, vlna 3, vlna 4) a je již nastaven na vlně 1.

Pro nastavení vln 2, 3, 4:

- Uchopte kulmu s led displejem (2) otočeným nahoru, abyste odemkli desky (5).
- Vytáhněte směrem ven (OBR. A) knoflík pro nastavení vlny (9) a otočte jej o 180° doprava (OBR. B).
- U každého otočení o 180° mění mobilní váleček pro vlny (8a) výšku.
- Každá výška odpovídá jinému typu vlny (postupně vlně 2, vlně 3, vlně 4).
- Zapojte kabel do napájecí sítě.

Pro zapnutí kulmy posuňte tlačítko on/off pro regulaci teploty (3) doleva umístěním na požadovanou teplotu.

- Zvolte požadovanou teplotu ze 3 dostupných (170°C - 190°C - 210°C) stisknutím tlačítek + nebo - (3).
- Když teplota na displeji (2) přestane blikat, je kulma připravena k použití.
- Jednou rukou napněte pramen vlasů, vložte jej mezi vyhřívané části (1,8 a 8a), zavřete přístroj a podržte po dobu několika sekund. Zopakujte úpravu po celé délce vlasu.

CZ



**POZOR! Pokaždé, když musíte položit přístroj během stylingu , umístěte jej s podpěrnou základnou s nožičkami (7) směrem dolů.**

- Po ukončení stylingu vlasů přístroj vypněte posunutím tlačítka (3) směrem doprava na 0 a odpojte jej z proudové zásuvky.
- Počkejte na ochlazení přístroje.
- Na zavření a uložení kulmy použijte příslušnou uzavírací pojistku (5).

## ÚDRŽBA A ČIŠTĚNÍ



**POZOR! Před čištěním nebo prováděním údržby vytáhněte zástrčku z elektrické zásuvky.**



**POZOR! Ujistěte se, že veškeré součásti, které jste čistili, jsou před dalším použitím přístroje zcela suché.**

- Odpojte přístroj od napájecí sítě.
- Ujistěte se, že přístroj vychladl.
- Vyčistěte vnější povrch i vnitřek vyhřívaných částí (1,8,8a) a rukojeť přístroje měkkým a vlhkým hadříkem.
- Nechte kompletně vysušit před dalším opětovným zapnutím.

## USCHOVÁVÁNÍ



**POZOR! Riziko požáru. Před uložením nechejte přístroj zcela vychladnout.**



**POZOR! NENAVÍJEJTE přívodní kabel okolo přístroje.**

## LIKVIDACE



Obal výrobku je z recyklovatelných materiálů. Obalový materiál zlikvidujte v souladu s předpisy na ochranu životního prostředí.





V souladu se směrnicí 2012/19/EU o odpadních elektrických a elektronických zařízeních (OEEZ) symbol přeškrtnuté popelnice na přístroji nebo jeho obalu znamená, že přístroj na konci své životnosti musí být likvidován odděleně od ostatního odpadu. Uživatel proto musí odevzdat přístroj do specifického recyklačního střediska pro elektrická a elektronická zařízení. Případně může uživatel při nákupu nového (obdobného) přístroje předat přístroj, který si přeje zlikvidovat, obchodníkovi. Uživatel může předat elektronické výrobky o velikosti menší než 25 cm prodejcem elektronických výrobků, kteří mají prodejní plochu nejméně 400 m<sup>2</sup>, a to bezplatně a bez závazku ke koupi. Vhodně separovaný sběr s cílem zajistit recyklaci odevzdaného přístroje, jež zahrnuje úpravu a ekologickou likvidaci, zamezuje nepříznivým dopadům na životní prostředí a zdraví a podporuje opětovné využití a/nebo recyklaci materiálů, ze kterých se přístroj skládá.

## SERVISNÍ SLUŽBA A ZÁRUKA

CZ

Na přístroj se vztahuje záruka v délce 2 let od data dodání. Je platné datum uvedené na účtence/faktuře (za předpokladu, že jsou jasně čitelné); v opačném případě pouze tehdy, může-li kupující prokázat, že dodávka byla provedena později.

V případě vady výrobku existující před dnem doručení se zaručuje oprava nebo výměna přístroje bez jakéhokoliv poplatku, pokud jedno z těchto dvou nápravných opatření není nepoměrné ve srovnání s druhým. Kupující je povinen oznámit autorizovanému servisnímu středisku vadu do dvou měsíců od jejího zjištění.

Záruka se nevztahuje na všechny části, které mohou být vadné v důsledku:

- a. poškození způsobené přepravou nebo náhodnými pády;
- b. nesprávné instalace nebo nevhodného elektrického systému,
- c. oprav nebo úprav provedených neoprávněnými osobami;
- d. chybějící nebo nesprávné údržby a čištění,
- e. efektu opotřebení či spotřeby, kterému/které podléhá výrobek a/nebo jeho části, a to včetně zkrácení doby použití baterie v důsledku používání nebo postupu času,
- f. nedodržení pokynů pro provoz přístroje, nedbalosti nebo neopatrného zacházení,
- g. zkrouceného příliš zohýbaného nebo vytaženého napájecího kabelu,
- h. vlasů zachycených ve ventilátoru,
- i. znečištěného filtru přívodního studeného vzduchu, který způsobuje přehřívání motoru,
- j. náhodného upuštění přístroje při používání,
- k. použití neoriginálního příslušenství nebo vybavení k provádění údržby,
- l. použití chemických prostředků k čištění přístroje,

m. použití laku na vlasy nebo jiných typů sprejů současně s používáním přístroje.

Výše uvedený seznam slouží pouze jako příklad a není vyčerpávající. Tato záruka se nevztahuje na **případy, kdy nelze prozkoumat výrobní vady** přístroje.

Ze záruky jsou také vyloučeny všechny případy nesprávného použití přístroje a případy profesionálního použití.

Společnost IMETEC nenese žádnou zodpovědnost za případné škody, které mohou mít přímý či nepřímý dopad na osoby, předměty a zvířata v důsledku nedodržení všech pokynů uvedených v „Příručce pokynů a upozornění“, pokud jde o instalaci, použití a údržbu.

Tímto nejsou dotčeny jakékoli smluvní závazky vůči prodávajícímu.

### **Způsoby asistence**

Oprava přístroje musí být prováděna autorizovaným servisním střediskem. Vadný přístroj, pokud se na něj vztahuje záruka, musí být zaslán do servisního střediska spolu s potvrzením, které prokazuje datum prodeje nebo dodávky.

**CZ**

# ÚVOD

Vážený zákazník, ďakujeme za zakúpenie nášho výrobku. Sme si istí, že oceníte jeho kvalitu a spoľahlivosť, pretože bol navrhnutý a vyrobený s cieľom maximálne uspokojiť požiadavky zákazníkov. Tento návod na použitie je v súlade s európskou normou EN 82079.



**UPOZORNENIE!** Pokyny a upozornenia na bezpečné používanie výrobku.

Pred použitím výrobku si pozorne prečítajte návod na používanie a najmä bezpečnostné pokyny a upozornenia, ktoré musia byť dodržiavané. Uchovávajte tento návod spolu s ilustračným sprievodcom pre potreby nahliadnutia v budúcnosti. Pokiaľ výrobok postúpite inému používateľovi, odovzdajte mu súčasne aj kompletnú dokumentáciu.

**① POZNÁMKA:** ak by vznikli ťažkosti s pochopením niektorých častí tohto návodu, alebo v prípade akýchkoľvek pochybností, pred použitím výrobku kontaktujte firmu na adrese uvedenej na poslednej strane.

**① POZNÁMKA:** slabozraké osoby môžu využiť digitálnu verziu tohto návodu na webových stránkach [www.tenactagroup.com](http://www.tenactagroup.com)

## OBSAH

Úvod .....	65
Bezpečnostné poznámky .....	66
Vysvetlivky symbolov .....	68
Popis prístroja a príslušenstva .....	68
Užitočné rady .....	68
Použitie .....	69
Údržba a čistenie .....	70
Uschovávanie .....	70
Likvidácia .....	70
Servisná služba a záruka .....	71
Ilustrovaný sprievodca .....	I
Technické údaje .....	I

## BEZEČNOSTNÉ POZNÁMKY

- Po rozbalení sa uistite, že prístroj je neporušený, kompletný so všetkými jeho časťami, ako je znázornené v ilustračnom sprievodcovi a nevykazuje žiadne známky poškodenia. V prípade akýchkoľvek pochybností výrobok nepoužívajte a obráťte sa na autorizované servisné stredisko.



**UPOZORNENIE!** Pred použitím odstráňte z výrobku prípadné informačné materiály ako sú nálepky, štítky atď.



**UPOZORNENIE!** Riziko udusenia. Deti sa nesmú hrať s obalom. Uchovávajte plastové vrecko mimo dosahu detí.

- Tento prístroj musí byť používaný iba na účel, pre ktorý bol navrhnutý, a síce ako kulma na vlasy pre domáce použitie. Akékoľvek iné použitie nie je v súlade so zamýšľaným použitím, a teda je považované za nebezpečné.
- Pred pripojením výrobku do elektrickej siete sa ubezpečte, že napätie a frekvencia uvedené v technických údajoch k výrobku zodpovedajú údajom napájacej siete. Technické údaje sa nachádzajú na samotnom zariadení a na napájači, ak je k dispozícii (pozri ilustračného sprievodcu).
- Tento výrobok môžu používať deti od veku 8 rokov a osoby so zníženými fyzickými, zmyslovými alebo duševnými schopnosťami alebo s nedostatkom skúseností a znalostí, ak sú pod dohľadom alebo ak dostali inštrukcie týkajúce sa bezpečného použitia výrobku a pochopili súvisiace nebezpečenstvo. Deti sa nesmú s výrobkom hrať. Čistenie a údržbu, ktoré má vykonávať používateľ, nesmú vykonávať deti bez dozoru.
- Ⓞ **NEPOUŽÍVAJTE** výrobok s mokrými rukami alebo vlhkými či bosými nohami.

- **⊘ NEŤAHAJTE** za napájací kábel alebo za samotný výrobok, ak chcete vytiahnuť zástrčku z elektrickej zásuvky.
- **⊘ NEŤAHAJTE** ani nezdvíhajte výrobok za napájací kábel.
- **⊘ NEVYSTAVUJTE** výrobok vlhkosti a atmosferickým vplyvom (dážď, slnko atď.) alebo extrémnym teplotám.
- **NENECHÁVAJTE** výrobok bez dozoru, keď je zapnutý.
- Pred čistením alebo údržbou výrobku, a v prípade jeho nečinnosti, zakaždým odpojte jeho zástrčku z napájacieho elektrického okruhu.
- V prípade chyby alebo nesprávneho chodu výrobok vypnite a nemanipulujte s ním. Pri prípadnej oprave sa obráťte len na autorizovaný servis.
- V prípade poškodenia napájacej šnúry musí byť táto vymenená v autorizovanom servisnom stredisku, aby sa predišlo akémukoľvek riziku.
- Keď výrobok používate v kúpeľni, po použití ho vytiahnite zo zásuvky, pretože blízkosť vody predstavuje nebezpečenstvo, aj keď je výrobok vypnutý.
- Pre zvýšenú ochranu sa odporúča inštalovať do elektrického obvodu napájajúceho kúpeľňu prúdový chránič (RCD) s menovitým vypínacím reziduálnym prúdom maximálne 30 mA (ideálne 10 mA). Porad'te sa so svojím inštalátorom.

SK







**UPOZORNENIE! NEPOUŽÍVAJTE** tento výrobok v blízkosti vaní, sprích, umývadiel alebo iných nádob obsahujúcich vodu.

- **⊘** Tento výrobok nesmie prísť do styku s vodou, inými tekutinami, sprejmi, parou. Pri čistení a údržbe sa riad'te výlučne príslušnými odsekmi tohto návodu.
- Tento výrobok sa smie používať iba na ľudské vlasy. **NEPOUŽÍVAJTE** výrobok na zvieratá, parochne alebo príčesky zo syntetického materiálu.
- Údaje o vlastnostiach výrobku sa nachádzajú na

vonkajšom obale.

- Výrobok používajte iba s dodaným príslušenstvom, ktoré je jeho neoddeliteľnou súčasťou.

## VYSVETLIVKY SYMBOLOV

	<i>Upozornenie</i>		<i>Všeobecný zákaz</i>
	<i>Prístroj triedy II</i>		<i>Poznámka</i>
	<i>Nie pre použitie vo vani alebo v sprche</i>		

## POPIS PRÍSTROJA A PRÍSLUŠENSTVA

Pozrite si ilustrovaného sprievodcu na strane I. pre kontrolu obsahu balenia. Všetky obrázky sa nachádzajú na vnútorných stranách obálky.

1. Horné vyhrievané valčeky
2. Led displej
3. Vypínač on/off a regulácia teploty
4. Napájací kábel
5. Blokovací uzáver kulmy
6. Technické údaje
7. Podperná základňa s nožičkami
8. Spodné vyhrievané valčeky
- 8a. Mobilný valček na vlny
9. Gombík pre nastavenie vlny
10. Studená špička

Vlastnosti prístroja sú uvedené na vonkajšom obale.

Používajte výhradne dodávané príslušenstvo.

## UŽITOČNÉ RADY

Osvojenie si techniky používania kulmy si vyžaduje niekoľko malých počiatkových krokov, ktoré vám umožnia rýchlo dosiahnuť požadované účinky. Doba použitia závisí od skúsenosti narábania s prístrojom a od účesu, ktorý chcete vytvoriť.

- Uistite sa, že vaše vlasy sú celkom suché, čisté, bez laku, peny alebo gelu na vlasy.
- Rozčešte vlasy tak, aby ste odstránili eventuálne zauzlenie. Začnite s úpravou na zátylku, potom pokračujte po bokoch a skončite na čele.
- Počas používania, zahrievania a ochladzovania žehličky na vlasy ju ukladajte na hladký a žiaruvzdorný povrch.
- Počas úpravy dávajte pozor, aby ste príliš nepribližovali vyhriate časti prístroja k citlivým oblastiam tváre, uší, krku alebo pokožky.
- Po použití nechajte kulmu na vlasy poriadne vychladnúť pred jej uložením na miesto.

## POUŽITIE



**UPOZORNENIE!** Nepoužívajte výrobok, ak vám spadol, alebo ak je viditeľne poškodený.



**UPOZORNENIE! NEPOUŽÍVAJTE** tento výrobok v blízkosti vaní, sprch, umývadiel alebo iných nádob obsahujúcich vodu. Výrobok nikdy nedávajte do vody.



**UPOZORNENIE!** Nebezpečenstvo požiaru. **NEPOUŽÍVAJTE** na vlasy alebo na spotrebiči horľavé produkty.

### PRÍPRAVA VLASOV

- Umyte si vlasy zvyčajným spôsobom, potom ich rozčešte, aby ste odstránili zauzlenie.
- Vlasy vysušte a vykefujte od korenkov ku koncom.
- Rozdeľte vlasy do skupín, začínajúc na zátylku.

SK

### POKYNY NA POUŽITIE

Kulma môže vytvárať 4 rôzne typy vlín (vlňa 1, vlňa 2, vlňa 3, vlňa 4) a je už nastavená na vlne 1.

Pre nastavenie vlín 2, 3, 4:

- Uchopte kulmu s led displejom (2) otočeným hore, aby ste odomkli dosky (5).
- Vytiahnite smerom von (OBR. A) gombík pre nastavenie vlny (9) a otočte ho o 180° doprava (OBR. B).
- Pri každom otočení o 180° mení mobilný valček pre vlny (8a) výšku.
- Každá výška zodpovedá inému typu vlny (postupne vlne 2, vlne 3, vlne 4).
- Zapojte kábel do napájacej siete.

Pre zapnutie kulmy posuňte tlačidlo on/off pre reguláciu teploty (3) doľava umiestnením na požadovanú teplotu.

- Zvoľte požadovanú teplotu z 3 dostupných (170°C - 190°C - 210°C) stlačením tlačidiel + alebo - (3).
- Keď teplota na displeji (2) prestane blikať, je kulma pripravená na použitie.
- Jednou rukou napnite prameň vlasov, vložte ho medzi vyhrievané časti (1,8 a 8a), zatvorte prístroj a podržte po dobu niekoľkých sekúnd. Zopakujte úpravu po celej dĺžke vlasu.



**POZOR! Zakaždým, keď musíte položiť prístroj počas stylingu, umiestnite ho s podpernou základňou s nožičkami (7) smerom nadol.**

- Po ukončení stylingu vlasov prístroj vypnite posunutím tlačidla (3) smerom doprava na 0 a jeho odpojením od zásuvky.
- Počkajte na ochladenie prístroja.
- Na zatvorenie a uloženie kulmy použite príslušný poistný uzáver (5).

## ÚDRŽBA A ČISTENIE



**UPOZORNENIE! Pred čistením alebo údržbou kábel spotrebiča vždy vytiahnite zo zásuvky.**



**UPOZORNENIE! Ak chcete spotrebič znova používať, všetky vyčistené časti musia byť úplne suché.**

- Odpojte prístroj od napájacej siete.
- Uistite sa, že prístroj vychladol.
- Vyčistite vonkajší povrch aj vnútro vyhrievaných častí (1,8,8a) a rúkovač prístroja mäkkou a vlhkou handričkou.
- Nechajte kompletne vysušiť pred opätovným zapnutím.

## USCHOVÁVANIE



**UPOZORNENIE! Nebezpečenstvo požiaru. Pred odložením výrobku ho nechajte úplne vychladnúť.**



**UPOZORNENIE! NEOMOTÁVAJTE napájací kábel okolo spotrebiča.**

## LIKVIDÁCIA



Obal výrobku je z recyklovateľných materiálov. Zlikvidujte ho v súlade s predpismi na ochranu životného prostredia.





V súlade so smernicou 2012/19/EÚ o odpade z elektrických a elektronických zariadení (OEEZ) symbol prečiarknutého odpadkového koša na spotrebiči alebo jeho obale znamená, že výrobok na konci svojej životnosti je potrebné likvidovať oddelene od ostatného odpadu.

Používateľ preto musí odovzdať výrobok do špecifického recyklačného strediska pre elektrické a elektronické zariadenia. Prípadne môže používateľ odovzdať spotrebič, ktorý chce vyhodiť, v obchode, keď si kupuje nový ekvivalentný spotrebič. U predajcov elektroniky s predajnou plochou najmenej 400 m<sup>2</sup> je tiež možné zdarma a bez povinnosti následnej kúpy odovzdať elektronické výrobky s rozmermi menšími ako 25 cm. Adekvátny separovaný zber vyradených výrobkov pre ich následnú recykláciu, spracovanie a ekologickú likvidáciu prispieva k predchádzaniu negatívnych účinkov na životné prostredie a zdravie a podporuje opätovné použitie a/alebo recykláciu materiálov, z ktorých sa zariadenie skladá.

## SERVISNÁ SLUŽBA A ZÁRUKA

Záručná lehota výrobku je dva roky od dňa doručenia. Platí dátum uvedený na účtenke/faktúre (za predpokladu, že sú jasne čitateľné); v opačnom prípade iba vtedy, ak kupujúci môže preukázať, že dodávka bola vykonaná neskôr.

V prípade chyby výrobku existujúcej pred dňom doručenia sa zaručuje bezplatná oprava alebo výmena výrobku okrem prípadu, ak by jeden z uvedených spôsobov bol zjavne nevýhodnejší ako druhý. Kupujúci je povinný oznámiť servisnému autorizovanému stredisku chybu do dvoch mesiacov od jej zistenia.

Záruka sa nevzťahuje na všetky časti, ktoré môžu byť chybné v dôsledku:

- a. poškodenia počas dopravy alebo náhodného spadnutia,
- b. nesprávnej montáže alebo nevhodného použitia elektrického zariadenia,
- c. opráv alebo úprav vykonaných neautorizovaným pracovníkom,
- d. chýbajúcej alebo nesprávnej údržby a čistenia,
- e. ak výrobok a/alebo časti výrobku podliehajú opotrebovaniu a/alebo spotrebe, vrátane zníženia časovej kapacity batérií (ak sú súčasťou) v dôsledku ich používania a veku,
- f. nedodržania pokynov na prevádzku zariadenia, nebanlivosti alebo neopatrného zaobchádzania,
- g. pokrúteného, nadmerne ohýbaného alebo ťahaného napájacieho kábla,
- h. vlasov vo ventilátore,
- i. špinavého filtra prírodného studeného vzduchu, čo spôsobuje prehrievanie motora,
- j. náhodného pádu pri používaní,
- k. používania iného príslušenstva než je originálne alebo pomôcok na údržbu,

- I. použitia chemických látok na čistenie spotrebiča,
- m. používania laku na vlasy alebo iných sprejov počas používania.

Vyššie uvedený zoznam slúži ako príklad a nie je vyčerpávajúci a táto záruka sa nevzťahuje ani na všetky tie **prípady, ktoré nemožno pripísať výrobným chybám výrobku.**

Zo záruky sú tiež vylúčené všetky prípady nesprávneho použitia výrobku a prípady profesionálneho použitia.

Výrobca odmieta akúkoľvek zodpovednosť za prípadné škody priamo alebo nepriamo spôsobené osobami, vecami a domácimi zvieratami v dôsledku nedodržania všetkých predpisov uvedených v príslušnom „Dokumente s pokynmi a upozorneniami“ ohľadne montáže, použitia a údržby zariadenia.

Týmto nie sú dotknuté akékoľvek zmluvné záväzky voči predávajúcemu.

### **Servisné zásahy**

Oprava výrobku musí byť vykonávaná autorizovaným servisným strediskom. Chybný výrobok, ak sa naň vzťahuje záruka, musí byť zaslaný do servisného strediska spolu s potvrdením, ktoré preukazuje dátum predaja alebo dodávky.

## BEVEZETÉS

Kedves Vásárlónk! Köszönjük, hogy termékünket választotta. Biztosak vagyunk abban, hogy meg lesz elégedve termékünk minőségével és megbízhatóságával, amelyet ügyfeleink megalázkodását szem előtt tartva terveztünk és gyártottunk. Ez a használati útmutató megfelel az EN 82079 európai szabványnak.



**FIGYELEM! Utasítások és figyelmeztetések a biztonságos használat érdekében.**

A készülék használata előtt olvassa el figyelmesen a használati utasításokat, főként a biztonsági figyelmeztetéseket és utasításokat, és ügyeljen azok betartására. Őrizze meg ezt a kézikönyvet a képes útmutatóval együtt a későbbi hivatkozás érdekében. Amennyiben a készüléket átadja másoknak, mellékelje a teljes dokumentációt is.

**① MEGJEGYZÉS:** Ha gondja van a kézikönyv értelmezésével, vagy kérdése merül fel, a termék használata előtt forduljon munkatársainkhoz az utolsó oldalon jelzett címen.

**① MEGJEGYZÉS:** A gyengén látók a következő weboldalon tekinthetik meg jelen használati utasítás digitális verzióját: [www.tenactagroup.com](http://www.tenactagroup.com).

HU

## TÁRGYMUTATÓ

Bevezetés.....	73
Biztonsági tudnivalók.....	74
Jelmagyarázat.....	76
A készülék és a tartozékainak leírása.....	76
Hasznos tanácsok.....	76
Készülék használata.....	77
Karbantartás és tisztítás.....	78
Tárolás.....	78
A készülék ártalmatlanítása.....	79
Szerviz és garancia.....	79
Képes útmutató.....	I
Műszaki adatok.....	I

## BIZTONSÁGI TUDNIVALÓK

- Kicsomagolás után győződjön meg arról, hogy a készülék ép, a csomagolásban a képes útmutatón szereplő összes alkatrész benne van, és nem lát rajta sérülésre utaló jeleket. Ha bármilyen kétsége támad, ne használja a készüléket, hanem forduljon egy márkaszervizhez.



**FIGYELEM!** Használat előtt távolítson el a készülékről minden tájékoztató anyagot (pl. címkét, feliratot stb.).



**VIGYÁZAT!** Fulladásveszély.

Gyermekek ne játsszanak a csomagolással. A műanyag tasakot tartsa gyermekektől távol.

- Jelen készüléket csak arra a célra lehet használni, amelyre eredetileg tervezték, vagyis otthoni felhasználású hajsütővasként. Minden egyéb használat nem felel meg a rendeltetésszerű felhasználásnak, és ezért veszélyt jelent.
- Mielőtt csatlakoztatná a készüléket a hálózatra, ellenőrizze, hogy a készülék műszaki adatainál jelzett feszültség- és frekvenciaérték megegyezik-e az elektromos hálózat jellemzőivel. Az értékek a terméken vagy a tápegységen (ha van) találhatóak (lásd a termék részzeit bemutató ábrát).
- A készüléket 8 éves vagy annál idősebb gyerekek és csökkent fizikai, érzékszervi vagy mentális képességekkel rendelkező, illetve a megfelelő tapasztalattal vagy tudással nem rendelkező személyek csak felügyelet mellett használhatják, vagy csak akkor, ha a készülék biztonságos használatáról útmutatást kaptak, és tisztában vannak a készülék használatából eredő veszélyekkel. Gyermekek nem játszhatnak a készülékkel! A készülék tisztítását és karbantartását a felhasználónak kell elvégeznie; felügyelet nélkül hagyott gyermekek nem végezhetik el.

- ⊘ NE használja a készüléket, ha a vizes a keze, nedves a lába, vagy mezítláb van.
- ⊘ A dugót NE a tápkábelnél vagy a készüléknél fogva húzza ki a hálózati csatlakozóból.
- ⊘ NE húzza vagy emelje fel a készüléket a tápkábelnél fogva.
- ⊘ NE tegye ki a készüléket nedvességnek, az időjárás hatásainak (esőnek, napsütésnek stb.), illetve szélsőséges hőmérsékletnek.
- Működés közben NE hagyja a készüléket felügyelet nélkül.
- Tisztítás és karbantartás előtt, illetve ha a készüléket nem használja, csatlakoztassa le azt a hálózatról.
- Meghibásodás vagy rendellenes működés esetén kapcsolja ki és ne használja a készüléket. A javítás érdekében forduljon hivatalos szervizközponthoz.
- Ha a tápkábel sérült, a kockázatok elkerülése érdekében a cserét hivatalos szervizközpontnak kell elvégeznie.
- Ha a készüléket fürdőszobában használja, használat után húzza ki a csatlakozót a hálózati aljzatból, mivel a víz jelenléte kikapcsolt készülék esetén is veszélyes.
- A nagyobb biztonság érdekében javasoljuk, hogy a fürdőszobai hálózatot lássa el egy olyan áramvédőkapcsolóval, amelynek névleges megengedett hibaárama nem több, mint 30 mA (ideálisan 10 mA). Kérjen tanácsot villanszerelőtől.

HU







**VIGYÁZAT!** NE használja a készüléket fürdőkád, zuhanyzó, mosdó vagy más, vízzel töltött tartály közelében.

- ⊘ A készüléket nem érheti víz, egyéb folyadék, permet vagy gőz. A tisztítást és karbantartást kizárólag a jelen útmutató vonatkozó fejezeteinek megfelelően végezze el.
- A készülék kizárólag emberi hajon használható. NE használja a készüléket állatokon vagy szintetikus anyagból készült parókán, póthajon.

- **A készülék jellemzőit lásd a külső csomagoláson.**
- **A készülék kizárólag a mellékelt tartozékokkal használható, amelyek annak részét képezik.**

## JELMAGYARÁZAT

 <i>Figyelmeztetés</i>	 <i>Általános tiltás</i>
 <i>II osztályú készülék</i>	 <i>Megjegyzés</i>
 <i>Nem alkalmas fürdőkádban vagy zuhanyzóban való használatra</i>	

## A KÉSZÜLÉK ÉS A TARTOZÉKAINAK LEÍRÁSA

A csomag tartalmának ellenőrzéséhez tekintse meg a képes útmutatót az I. oldalon. Az összes ábra a borítólap belső oldalain található.

- |  |                                   |
|--|-----------------------------------|
| 1. Felső fűtött hajsütővas                   | 8. Alsó fűtött hajsütővas         |
| 2. Led kijelző                               | 8a. Mozdgó hajsütővas hullámokhoz |
| 3. On/Off és hőmérséklet szabályozó kapcsoló | 9. Hullám szabályozó gomb         |
| 4. Tápkábel                                  | 10. Hőszigetelt vég               |
| 5. Hajformázó lezáró rendszer                |                                   |
| 6. Műszaki adatok                            |                                   |
| 7. Tartó állvány lábakkal                    |                                   |

A készülék műszaki tulajdonságait lásd a csomagoláson. Csak a termék csomagolásában található tartozékokat használja.

## HASZNOS TANÁCSOK

Az alábbiakban a hajformázó használatának elsajátításához szükséges kezdeti tanácsokat olvashatja, amelyek segítségével gyorsan elérheti a kívánt eredményt. A készülék használati ideje függ a készülék használatában szerzett jártasságtól és a kívánt frizurától.

- Győződjön meg arról, hogy haja tiszta, és nincsenek rajta lakk, hab vagy zselé maradványok.
- Fésülje ki haját csomómentesre. A hajformázást kezdje a tarkónál, majd haladjon fokozatosan előre a homlok felé.
- A hajsimitó használata során, vagy miközben a készülék felmelegszik vagy kihűl, helyezze a hajsimitót egyenes, hőálló felületre.
- A hajformázás közben ügyeljen arra, hogy ne helyezze a készüléket túl közel az arcához, füléhez, nyakához vagy a fejbőréhez.
- A használatot követően mielőtt a készüléket elrakná, várja meg, hogy teljesen kihűljön.

## A KÉSZÜLÉK HASZNÁLATA



**VIGYÁZAT! Ne használja a készüléket, ha leesett, vagy látható sérülések vannak rajta.**



**VIGYÁZAT! NE használja a készüléket fürdőkád, zuhanyzó, mosdó vagy más, vízzel töltött tartály közelében. Soha ne merítse a készüléket vízbe.**



**VIGYÁZAT! Tűzveszély. NE használjon gyúlékony anyagokat a haján vagy a készüléken.**

### ELŐKÉSZÜLETEK A KÉSZÜLÉK HASZNÁLATÁHOZ

- Mossa meg, és fésülje ki a haját a szokásos módon.
- Szárítsa meg, és fésülje ki a haját a tövektől a hajvégek felé haladva.
- Ossa haját tincsekre, és kezdje a hajformázást a tarkónál.

### HASZNÁLATI ÚTMUTATÓ

A hajformázó négyféle hullám készítésére alkalmas (1. hullám, 2. hullám, 3. hullám, 4. hullám), és gyári beállításban az 1. hullámra van beállítva.

A 2.; 3. és 4. hullámok kiválasztásához:

- Fogja meg a hajformázót úgy, hogy a LED kijelző (2) felfelé nézzen, majd oldja ki a hajsütő lapokat (5).
- Húzza kifelé (A ábra) a hullámforma kiválasztására szolgáló gombot (9), és fordítsa el 180°-kal jobbra (B. ábra).
- Minden 180° -os elforgatást követően a hullámokhoz való mozgó hajsütővas (8a) magassága változik.
- Minden magassághoz más hullámforma tartozik (sorrendben 2., 3. és 4.).
- Csatlakoztassa a kábelt a hálózathoz.

A hajformázó bekapcsolásához csúsztassa az on/off és hőmérséklet szabályozó kapcsolót (3) balra, a kívánt hőmérsékleteknek megfelelő állásba.

- A + vagy - gombok (3) megnyomásával válassza ki a kívánt hőmérséklet fokozatot a rendelkezésre álló 3 fokozat (170°C - 190°C - 210°C) közül.
- A hajsütővas akkor áll készen a használatra, amikor a kijelzőn (2) látható hőmérséklet fokozat nem villog tovább.
- Az egyik kezével feszítsen ki egy hajtincset, helyezze az átforrósított részek (1,8 és 8a) közé, zárja össze a készüléket, és tartsa pár másodpercig. Ismétlje meg a műveletet a haj teljes hosszán.

HU



**FIGYELEM!** Amennyiben hajformázás közben le kell tennie a készüléket, helyezze azt vissza a lábakkal felszerelt tartóállványra (7) úgy, hogy lefelé nézzen.

- A készülék használatát követően csúsztassa a gombot (3) a jobb oldali 0 állásba, kikapcsolva ezzel a készüléket. Ezt követően húzza ki a csatlakozót a konnektorból.
- Várja meg, hogy a készülék teljesen kihűljön.
- Mielőtt hajformázót elrakná, használja a lapzáró gombot (5) az összecukásához.

## KARBANTARTÁS ÉS TISZTÍTÁS



**VIGYÁZAT!** Tisztítás vagy karbantartás előtt mindig válassza le a készüléket az áramforrásról.



**VIGYÁZAT!** Mielőtt ismét használná a készüléket, győződjön meg arról, hogy a megtisztított részek teljesen megszáradtak.

- Húzza ki a villásdugót az elektromos hálózathoz.
- Ellenőrizze, hogy a készülék teljesen kihűlt-e.
- Tisztítsa meg az átforrósodott részek külső és belső felületeit (1,8,8a) és a készülék nyelét egy puha nedves ronggyal.
- A további használat előtt hagyja a készüléket teljesen megszáradni.

## TÁROLÁS



**VIGYÁZAT!** Tűzveszély. Hagyja teljesen lehűlni a készüléket, mielőtt eltenné.



**VIGYÁZAT!** NE tekerje a tápkábelt a készülékre.



## A KÉSZÜLÉK ÁRTALMATLANÍTÁSA



A termék csomagolása újrahasznosítható anyagokból készült. A csomagolást a környezetvédelmi előírások szerint helyezze a hulladékba.



Az elektromos és elektronikus berendezések hulladékairól szóló 2012/19/EU irányelvnek megfelelően a terméken vagy annak csomagolásán látható áthúzott hulladékgyűjtő azt jelzi, hogy hasznos élettartama végén a terméket nem a háztartási hulladékba kell helyezni. A felhasználónak az elektromos és elektronikus hulladékok újrahasznosítását végző gyűjtőponton kell leadnia a készüléket. A kidobásra szánt készülék leadható abban az üzletben is, ahol ahhoz hasonló új készüléket vásárol. A 25 cm-nél kisebb elektromos berendezések ingyenesen, vásárlási kötelezettség nélkül leadhatók a 400 m<sup>2</sup>-nél nagyobb alapterületű eladótérrel rendelkező műszaki áruházakban. Az elhasználdott készülékek megfelelő szelektív gyűjtése, majd újrahasznosítása (környezetkímélő kezelése és ártalmatlanítása) hozzájárul a környezet és az emberi egészség védelméhez, valamint megkönnyíti a készüléket alkotó anyagok újrafelhasználását és/vagy újrahasznosítását.

## SZERVIZ ÉS GARANCIA

A termékre a szállítás dátumától számított két év garancia vonatkozik. A jótállás első napjának a bizonylaton/számlán szereplő (tisztán olvasható) dátumot kell tekinteni, kivéve azt az esetet, amelyben a vásárló bizonyítani tudja, hogy a készülék átadása ezt követően történt meg.

Az átadáskor már fennálló hibákat a gyártó garanciálisan, díjtalanul kijavítja, vagy indokolt esetben a készüléket díjtalanul kicseréli (kivéve, ha az egyik megoldás aránytalanul nagyobb költséget jelent a másiknál). A vevőnek a hiba észlelésétől számított két hónapon belül tájékoztatnia kell a hivatalos szervizközpontot a nem megfelelő termékről.

A jótállás nem terjed ki azokra a hibákra, amelyek a következő okok miatt léptek fel:

- a. a szállítás során vagy leejtéskor keletkezett kár,
- b. nem megfelelő beszerelés vagy elektromos rendszer,
- c. jogosulatlan személy által végzett javítás vagy módosítás,
- d. nem elegendő vagy nem megfelelő karbantartás vagy tisztítás,
- e. a kopásnak kitett és/vagy fogyóeszköz alkatrészecskék és/vagy termékek, ideértve a használat és az eltelt idő miatti élettartam-csökkenést az akkumulátor esetén.
- f. a használati útmutató utasításainak megszegése, hanyag vagy gondatlan használat,
- g. összetekeredett, túlzottan meghajlott vagy megfeszített tápkábel,
- h. hajszálak a ventilátorban,
- i. szennyezett hideglevegő-bemeneti szűrő, amely a motor

túlmelegedését okozza,

- j. a készülék véletlen leejtése használat közben,
- k. nem eredeti tartozékok vagy karbantartási eszközök használata,
- l. vegyszerek használata a készülék tisztításakor,
- m. hajlakk vagy egyéb spray használata a készülék használatakor.

A fenti lista csak tájékoztató jellegű és nem teljes. A garancia semmilyen esetben sem vonatkozik **olyan körülményekre, amelyek nem a készülék gyártási hibájára vezethetők vissza.**

Nem érvényes továbbá a garancia a készülék nem rendeltetésszerű használata és professzionális alkalmazás esetén.

A gyártó semminemű felelősséget nem vállal a személyekben, tárgyakban vagy háziállatokban bekövetkező sérülésekért és károkért, amennyiben azok a „Használati utasítások és figyelmeztetések” c. kézikönyvben a készülék üzembe helyezésével, használatával és karbantartásával kapcsolatban leírtak be nem tartásából erednek.

Ez alól kivételt csak az jelent, ha a forgalmazóval kötött jótállási szerződésben ettől eltérő feltételek szerepelnek.

### **Terméktámogatás**

A készülék javítását kizárólag hivatalos szervizközpont végezheti. A jótállás időtartama alatt a hibás készüléket a vásárlás napját igazoló bizonylattal együtt kell a szervizszolgálatnak eljuttatni.

## WPROWADZENIE

Szanowni Państwo! Dziękujemy za wybór naszego produktu. Jesteśmy przekonani, że docenią Państwo jego jakość i niezawodność, gdyż został on zaprojektowany i wykonany z myślą o zadowoleniu klienta. Niniejsza instrukcja użytkowania jest zgodna z normą europejską EN 82079.



**OSTRZEŻENIE!** Instrukcje i ostrzeżenia zapewniające bezpieczne użytkowanie.

Przed użyciem urządzenia prosimy o dokładne zapoznanie się z instrukcją użytkowania, a w szczególności ze wskazówkami dotyczącymi bezpieczeństwa oraz ostrzeżeniami, których należy przestrzegać. Należy zachować niniejszą instrukcję wraz z ilustrowanym przewodnikiem w celu wykorzystania jej w przyszłości. W przypadku przekazania urządzenia innej osobie należy pamiętać o dołączeniu dokumentacji urządzenia.

**① WSKAZÓWKA:** w razie trudności ze zrozumieniem niniejszej instrukcji lub jakichkolwiek wątpliwości, przed użyciem produktu należy skontaktować się z firmą, której adres znajduje się na ostatniej stronie.

**① WSKAZÓWKA:** osoby z zaburzeniami wzroku mogą zapoznać się z niniejszą instrukcją w formie cyfrowej, dostępną na stronie [www.tenactagroup.com](http://www.tenactagroup.com)

## SPIS TREŚCI

Wprowadzenie .....	81
Informacje o bezpieczeństwie .....	82
Opis symboli .....	84
Opis urządzenia i końcówek .....	84
Pomocne wskazówki .....	84
Zastosowanie .....	85
Konserwacja i czyszczenie .....	86
Przechowywanie .....	86
Likwidacja .....	87
Serwis i gwarancja .....	87
Przewodnik .....	I
Dane techniczne .....	I

## INFORMACJE O BEZPIECZEŃSTWIE

- Po rozpakowaniu upewnić się, że urządzenie jest w nienaruszonym stanie, ma wszystkie części zgodnie z ilustrowanym przewodnikiem i nie ma żadnych oznak uszkodzenia. W razie wątpliwości nie należy korzystać z urządzenia i skontaktować się z autoryzowanym centrum serwisowym.



**UWAGA!** Przed użytkowaniem usunąć z urządzenia ewentualne materiały informacyjne, takie jak etykiety, metki itp.



**OSTRZEŻENIE!** Niebezpieczeństwo uduszenia. Dzieci nie powinny bawić się opakowaniem. Przechowywać plastikowy worek w miejscu niedostępnym dla dzieci.

- Przyrząd można stosować jedynie do celu, w jakim został opracowany, czyli jako lokówkę do wykorzystywania w warunkach domowych. Wszelkie inne zastosowania są niezgodne z zamierzonym użyciem i z tego względu są niebezpieczne.
- PL • Przed podłączeniem urządzenia do prądu należy upewnić się, że napięcie i częstotliwość wymienione w danych technicznych urządzenia odpowiadają wartościom dostępnej sieci zasilającej. Wartości podane są na urządzeniu lub na zasilaczu, jeśli występuje (patrz przewodnik).
- Urządzenie może być użytkowane przez dzieci w wieku od 8 lat oraz osoby o ograniczonych zdolnościach fizycznych, sensorycznych lub umysłowych, a także bez doświadczenia i wiedzy, jeśli są pod nadzorem lub zostały poinstruowane na temat użytkowania urządzenia w bezpieczny sposób i rozumieją związane z tym zagrożenia. Dzieci nie powinny bawić się urządzeniem. Czyszczenie i czynności konserwacyjne nie mogą być wykonywane przez dzieci pozostające bez opieki dorosłego.

- **⊘ NIE UŻYWAĆ** urządzenia, mając mokre ręce lub mokre i bose stopy.
- **⊘ NIE** ciągnąć za przewód zasilający ani za samo urządzenie podczas wyjmowania wtyczki z gniazdka.
- **⊘ NIE** ciągnąć ani nie podnosić urządzenia za przewód zasilający.
- **⊘ NIE** wystawiać urządzenia na działanie wilgoci, czynników pogodowych (deszcz, słońce itd.) ani ekstremalnych temperatur.
- **NIE** pozostawiać urządzenia bez nadzoru, jeśli jest włączone.
- **Zawsze** odłączać urządzenie od prądu przed czyszczeniem i konserwacją, a także kiedy nie jest używane.
- Jeśli urządzenie jest wadliwe lub nie działa poprawnie, należy je wyłączyć i nie należy samodzielnie go naprawiać. W kwestii napraw należy skontaktować się z autoryzowanym punktem serwisowym.
- Jeśli przewód zasilający jest uszkodzony, musi zostać wymieniony w autoryzowanym punkcie serwisowym, aby zapobiec wszelkim zagrożeniom z tym związanym.
- Jeśli urządzenie jest użytkowane w łazience, po zakończeniu używania należy odłączyć je od prądu, ponieważ bliskość wody stanowi zagrożenie, nawet podczas chwilowej przerwy w używaniu.
- W celu dodatkowego zabezpieczenia zaleca się instalację wyłącznika różnicowoprądowego (RCD) o znamionowym resztkowym prądzie roboczym nieprzekraczającym 30 mA (idealne 10 mA) w obwodzie elektrycznym zasilającym łazienkę. W tym celu należy zasięgnąć porady instalatora.







**STRZEŻENIE! NIE WOLNO** używać urządzenia w pobliżu wanny, prysznicza, umywalki ani innych zbiorników z wodą.

- **⊘** Urządzenie nie może mieć kontaktu z wodą, innymi płynami, aerozolami ani parą. Procedury czyszczenia i konserwacji opisane są w instrukcji w odpowiednim

rozdziale.

- **Urządzenie wolno używać tylko na ludzkich włosach. NIE UŻYWAĆ urządzenia do czesania zwierząt, peruk ani doczepianych włosów wykonanych z materiałów syntetycznych.**
- **Na opakowaniu zewnętrznym znajduje się charakterystyka urządzenia.**
- **Należy używać urządzenia tylko z dostarczonymi akcesoriami, które stanowią jego integralną część.**

## OPIS SYMBOLI

	<i>Ostrzeżenie</i>		<i>Ogólny zakaz</i>
	<i>Urządzenie klasy II</i>		<i>Uwaga</i>
	<i>Nie do użytku w wannie lub pod prysznicem</i>		

## OPIS URZĄDZENIA I KOŃCÓWEK

Aby sprawdzić zawartość opakowania należy przejrzeć przewodnik na str. I. Wszystkie rysunki znajdują się na wewnętrznych stronach okładki.

PL

1. Wałki grzejne górne
2. Wyświetlacz LED
3. Wyłącznik ON/OFF i regulacja temperatury
4. Kabel zasilający
5. Blokada zamknięcia stylera
6. Dane techniczne
7. Podstawka z nóżkami
8. Wałki grzejne dolne
- 8a. Wałek ruchomy do fal
9. Pokrętło do regulacji fali
10. Zimna końcówka

Techniczne cechy urządzenia podano na zewnątrz opakowania. Używać tylko z dostarczonymi końcówkami.

## POMOCNE WSKAZÓWKI

Nauka techniki korzystania ze stylera wymaga poznania kilku wstępnych kroków, które pozwolą szybko uzyskać pożądane efekty. Czas korzystania z urządzenia jest zmienny w zależności od doświadczenia w posługiwaniu się danym elementem i oczekiwanego wyniku stylizacji.

- Należy upewnić się, że włosy są suche, czyste i nie pozostał na nich lakier do włosów, pianka ani żel.
- Rozczesać włosy, rozplątując ewentualne supły. Układanie należy zacząć od zgięcia na karku, następnie przejść do boków i zakończyć modelując część przednią.
- Podczas użytkowania, nagrzewania i stygnięcia prostownicy, umieścić urządzenie na powierzchni płaskiej i odpornej na ciepło.

- Podczas układania należy uważać, aby zbyt nie zbliżać rozgrzanych elementów do wrażliwych części twarzy, uszu, szyi czy skóry.
- Po użyciu, przed odłożeniem go na miejsce, pozostawić styler do całkowitego ostygnięcia.

## ZASTOSOWANIE



**UWAGA! Nie używać urządzenia, jeśli zostało upuszczone lub jeśli występują widoczne uszkodzenia.**



**UWAGA! NIE WOLNO używać urządzenia w pobliżu wanny, prysznicza, umywalki ani innych zbiorników z wodą. Nigdy nie wkładać urządzenia do wody.**



**UWAGA! Ryzyko pożaru. NIE STOSOWAĆ produktów łatwopalnych na włosy ani na urządzenie.**

### PRZYGOTOWANIE WŁOSÓW

- Umyć jak zwykle włosy i przeczesać grzebieniem, rozplątując supły.
- Wysuszyć włosy i wyszczotkować od nasady do czubka.
- Podzielić włosy na części, począwszy od zgięcia na karku.

PL

### INSTRUKCJE UŻYCIA

Styler może stworzyć 4 różne rodzaje fal (fala 1, fala 2, fala 3, fala 4) i jest już ustawiony na styl fali 1.

Aby ustawić style fali 2, 3, 4:

- Chwycić styler z wyświetlaczem LED (2) skierowanym do góry i odblokować płytki (5).
- Pociągnąć (RYS. A) na zewnątrz pokrętko do regulacji fali (9) i przekręcić je w prawo o 180° (RYS. B).
- Przy każdym obrocie o 180° wałek ruchomy do fal (8a) zmienia wysokość.
- Poszczególne wysokości odpowiada inny rodzaj fali (w kolejności fala 2, fala 3, fala 4).
- Przyłączyć kabel zasilający (6) do prądu.

Aby włączyć styler, należy przesunąć przycisk ON/OFF do regulacji temperatury (3) w lewo, ustawiając się na pożądaną temperaturę.

- Wybrać pożądaną temperaturę spośród 3 poziomów (170°C - 190°C - 210°C), wciskając przyciski + lub - (3).
- Urządzenie jest gotowe do użycia, gdy temperatura na wyświetlaczu (2)

przestanie migać.

- Przytrzymać dłońią pukiel włosów i wsunąć pomiędzy rozgrzane części (1,8 i 8a). Zamknąć urządzenie i przytrzymać przez kilka sekund. Powtórzyć czynność na całej długości włosów.



**UWAGA! Aby oprzeć urządzenie w czasie stylizacji, należy odstawiać je skierowane w dół na podstawkę z nóżkami (7).**

- Po wymodelowaniu włosów wyłączyć urządzenie, przesuwając przycisk (3) w prawo, w położenie 0. Odłączyć je od prądu.
- Sprawdzić, czy urządzenie ostygło.
- Użyć odpowiedniej blokady zamykającej (5), żeby zamknąć i odłożyć styler.

## KONSERWACJA I CZYSZCZENIE



**UWAGA! Przed przystąpieniem do czyszczenia bądź konserwacji zawsze należy odłączyć urządzenie od prądu (gniazdka).**



**UWAGA! Przed ponownym użyciem urządzenia należy sprawdzić, czy wszystkie oczyszczone części są całkowicie suche.**

- Odłączyć urządzenia od sieci zasilającej.
- Sprawdzić, czy urządzenie ostygło.
- Wyczyścić zewnętrzne i wewnętrzne powierzchnie nagrzewanych części (1,8,8a) i uchwyt urządzenia wilgotną, miękką szmatką.
- Pozostawić do całkowitego wyschnięcia przed ponownym uruchomieniem.

## PRZECHOWYWANIE



**UWAGA! Ryzyko pożaru. Przed odłożeniem urządzenia do przechowywania należy poczekać, aż całkowicie ostygnie.**





**UWAGA! NIE OWIJAĆ przewodu zasilającego wokół urządzenia.**

## LIKWIDACJA



Opakowanie urządzenia jest wykonane z materiałów, które można poddać recyklingowi. Należy je zutylizować zgodnie z przepisami o ochronie środowiska.



Zgodnie z dyrektywą 2012/19/UE w sprawie zużytego sprzętu elektrycznego i elektronicznego (WEEE), symbol przekreślonego pojemnika na urządzeniu lub na jego opakowaniu oznacza, że po zakończeniu okresu użytkowania urządzenie należy zutylizować oddzielnie od innych odpadów. W związku z tym użytkownik po zakończeniu eksploatacji sprzętu powinien go przekazać do odpowiednich ośrodków segregacji odpadów elektrotechnicznych i elektronicznych. Alternatywnie użytkownik może przekazać stare urządzenie sprzedawcy detalicznemu, dokonując zakupu równoważnego nowego urządzenia. Użytkownik może przekazać produkty elektroniczne o długości mniejszej niż 25 cm sprzedawcy detalicznemu produktów elektronicznych, którego powierzchnia sprzedaży wynosi co najmniej 400 m<sup>2</sup> bezpłatnie i bez obowiązku dokonania jakiegokolwiek zakupu. Odpowiednia zbiórka selektywna urządzeń wycofanych z eksploatacji umożliwiająca późniejszy recykling, który obejmuje przyjazne dla środowiska przetwarzanie i składowanie, pomaga zapobiegać negatywnym skutkom dla środowiska i zdrowia oraz promuje ponowne użycie i/ lub recykling materiałów, z których składa się urządzenie.

PL

## SERWIS I GWARANCJA

Urządzenie posiada dwuletnią gwarancję od daty jego dostarczenia. Terminem odniesienia jest data podana na paragonie/ fakturze (pod warunkiem, że jest czytelna), chyba że kupujący może udowodnić, że dostawa nastąpiła później.

W przypadku wady produktu już istniejącej w dniu dostawy, gwarantowana jest bezpłatna naprawa lub wymiana urządzenia, chyba że jedno z dwóch świadczeń jest nieproporcjonalne w stosunku do drugiego. Kupujący ma obowiązek poinformować pracownika autoryzowanego punktu serwisowego o występowaniu nieprawidłowości w terminie do dwóch miesięcy od dnia wykrycia wady.

Nie są objęte gwarancją wszystkie części, które mogą ulec uszkodzeniu wskutek:

- uszkodzeń powstałych podczas transportu lub przypadkowego upadku,
- nieprawidłowej instalacji lub nieodpowiedniej sieci elektrycznej,
- napraw lub modyfikacji wykonanych przez nieupoważniony personel,
- braku lub nieodpowiedniej konserwacji i czyszczenia,
- zużycia produktów i/ lub części produktów oraz materiałów

eksploatacyjnych, a także skrócenia czasu działania akumulatorów (jeśli występują) ze względu na ich zużycie lub starzenie,

- f. nieprzestrzegania instrukcji użytkowania urządzenia, zaniedbań lub nieostrożnego użycia,
- g. skręcenia, nadmiernego zgięcia lub wyciągnięcia kabla zasilającego,
- h. przedostania się włosów do wentylatora,
- i. zabrudzeń filtra wlotu powietrza, które powodują przegrzanie silnika,
- j. przypadkowego upuszczenia podczas użytkowania,
- k. używania nieoryginalnych akcesoriów lub sprzętu do konserwacji,
- l. użycia produktów chemicznych do czyszczenia urządzenia,
- m. stosowania lakieru do włosów lub innych aerozoli podczas użytkowania.

Powyższa lista ma charakter przykładowy i nie jest wyczerpująca, gdyż niniejsza gwarancja nie obejmuje wszystkich **czynników, które nie są związane z wadami fabrycznymi** urządzenia.

Wszelkie niewłaściwe lub profesjonalne użycie urządzenia spowoduje natychmiastowe wygaśnięcie gwarancji. Producent nie ponosi odpowiedzialności za jakiegokolwiek bezpośrednie lub pośrednie szkody lub obrażenia osób, mienia lub zwierząt spowodowane nieprzestrzeganiem którejkolwiek ze wskazówek podanych w instrukcji użytkowania, dotyczących bezpieczeństwa instalacji, użytkowania i konserwacji urządzenia. Zastrzega się prawo do występowania z roszczeniami z tytułu umowy gwarancyjnej w stosunku do sprzedawcy.

### **Zasady serwisu technicznego**

Urządzenie może być naprawiane wyłącznie w autoryzowanym punkcie serwisowym. W ramach gwarancji wadliwe urządzenie należy przekazać do autoryzowanego punktu serwisowego wraz z ważnym dokumentem potwierdzającym datę zakupu lub dostawy.

## ВВЕДЕНИЕ

Уважаемый клиент! Благодарим вас за выбор нашей продукции. Мы уверены, что вы оцените его качество и надёжность, так как при его разработке и производстве нашей главной целью было удовлетворение клиента. Настоящее руководство по эксплуатации соответствует требованиям европейского стандарта EN 82079.



**ПРЕДУПРЕЖДЕНИЕ!** Инструкции и предупреждения для безопасной эксплуатации.

Перед использованием этого прибора внимательно изучите настоящее руководство по эксплуатации и, в частности, предупреждения и указания по технике безопасности, которые должны строго соблюдаться. Храните это руководство вместе с иллюстрированной памяткой для обращения в будущем. В случае передачи прибора другому пользователю не забудьте также передать ему эту документацию.

**① ПРИМЕЧАНИЕ:** Если что-либо в настоящем руководстве окажется непонятным или вызовет сомнения, перед использованием прибора обратитесь в компанию по адресу, указанному на последней странице.

**① ПРИМЕЧАНИЕ:** Лица с нарушениями зрения могут ознакомиться с настоящим руководством по эксплуатации в цифровом формате на веб-сайте [www.tenactagroup.com](http://www.tenactagroup.com)

RU

## СОДЕРЖАНИЕ

Введение.....	89
Примечания техники безопасности .....	90
Легенда символов.....	92
Описание прибора и комплектующих.....	92
Полезные советы.....	92
Применение.....	93
Уход и чистка.....	94
Хранение.....	94
Утилизация.....	95
Сервисное обслуживание и гарантия .....	95
Иллюстративная памятка .....	I
Технические данные .....	I

## ПРИМЕЧАНИЯ ТЕХНИКИ БЕЗОПАСНОСТИ

- После распаковки убедитесь в целостности устройства, что все его части на месте, как показано в наглядном пособии, и что отсутствуют следы возможных повреждений. В случае сомнений не используйте устройство и обратитесь в авторизованный сервисный центр.



**ПРЕДОСТЕРЕЖЕНИЕ!** Перед началом использования удалите с прибора все информационные материалы, такие как этикетки, таблички и т.д.



**ПРЕДУПРЕЖДЕНИЕ!** Риск удушья. Не разрешайте детям играть с упаковкой. Держите пластиковый пакет за пределами досягаемости детей.

- Этот прибор должен использоваться только для тех целей, для которых он предназначен, а именно в качестве щипцов для завивки волос, используемых в домашних условиях. Любое другое использование считается недопустимым, и, следовательно, опасным.
- Перед подключением прибора к электросети убедитесь, что напряжение и частота электросети соответствуют значениям, указанным в технических данных прибора. Номинальные значения указаны на самом приборе или блоке питания (при наличии, см. иллюстрированную памятку).
- Дети, начиная с 8-летнего возраста, лица с ограниченными физическими, сенсорными или умственными способностями и лица, не имеющие достаточных знаний и опыта, могут использовать прибор только под присмотром или после того, как получают указания по безопасному использованию прибора и осознают имеющиеся опасности. Не разрешайте детям играть с прибором. Дети могут осуществлять очистку и уход за прибором только под присмотром взрослых.
-  **НЕ** используйте прибор, если у вас мокрые руки, влажные или босые ноги.

- **⊘ НЕ тяните за прибор или шнур питания при отсоединении вилки от розетки.**
- **⊘ НЕ тяните и НЕ поднимайте прибор за шнур питания.**
- **⊘ НЕ подвергайте прибор воздействию влаги, экстремальных температур или различных атмосферных явлений (дождь, яркое солнце и т.д.).**
- **НЕ оставляйте работающий прибор без присмотра.**
- **Перед выполнением любых операций по очистке или обслуживанию, а также при неиспользовании прибора всегда отключайте прибор от электросети.**
- **В случае возникновения неисправности или нарушения функционирования немедленно выключите прибор. НЕ пытайтесь отремонтировать прибор самостоятельно, а обратитесь в авторизованный сервисный центр.**
- **В случае повреждения шнура питания обратитесь для его замены в авторизованный сервисный центр, чтобы избежать возможных опасностей.**
- **Во время использования прибора в ванной, отсоедините его от розетки после использования, так как близость к воде представляет опасность, даже когда прибор выключен.**
- **Для дополнительной защиты рекомендуется снабдить электропроводку ванной устройством защитного отключения (УЗО) с номинальным остаточным рабочим током не выше 30 мА (в идеале 10 мА). Обратитесь за консультацией к специалисту по электромонтажу.**







**ПРЕДУПРЕЖДЕНИЕ! НЕ используйте прибор около ванн, душевых, любых ёмкостей с водой.**

- **⊘ Данный прибор не должен вступать в контакт с водой и другими жидкостями, аэрозолями, парами. Указания по выполнению различных операций очистки и обслуживания см. в соответствующей главе.**
- **Данный прибор предназначен исключительно для натуральных человеческих волос. НЕ используйте прибор на животных, париках и предметах, выполненных из синтетических волос.**
- **Характеристики прибора см. на внешней упаковке.**

- Используйте прибор только с прилагаемыми аксессуарами, которые являются неотъемлемой частью прибора.

## ЛЕГЕНДА СИМВОЛОВ

	<i>Предупреждение</i>		<i>Запрет общего типа</i>
	<i>Прибор класса II</i>		<i>Примечание</i>
	<i>Не пригоден для использования в ванне или в душе</i>		

## ОПИСАНИЕ ПРИБОРА И КОМПЛЕКТУЮЩИХ

Проверьте комплектность прибора в упаковке по рисунку на Иллюстрированной памятке стр. I Все рисунки находятся на внутренней стороне обложки.

- |  |   |
|--|---|
| 1. Верхние нагревательные цилиндры                         | 6. Технические данные                       |
| 2. Светодиодный дисплей                                    | 7. Опорная подставка с ножками              |
| 3. Выключатель on/off (вкл./выкл.) и регулятор температуры | 8. Нижние нагревательные цилиндры           |
| 4. Шнур электропитания                                     | 8а. Подвижный цилиндр для волнистой укладки |
| 5. Блокировка стайлера в закрытом положении                | 9. Ручка для регулировки волн               |
|  | 10. Холодный наконечник                     |

Характеристики прибора приведены на наружной стороне упаковки. Используйте прибор только с аксессуарами, поставленными вместе с ним.

## ПОЛЕЗНЫЕ СОВЕТЫ

Обучение технике работы со стайлером для волос нуждается в небольшой начальной тренировке, что позволит вам затем быстрее получить желаемый эффект при укладке. Время использования варьируется, в зависимости от опыта работы с прибором и желаемой укладки.

- Пред использованием прибора убедитесь в том, что волосы - сухие, чистые и без следов лака, мусса или геля.
- Расчешите волосы и убедитесь в отсутствии клубков. Начинайте укладку с затылка, переходя к вискам и заканчивая лбом.
- Во время использования, подогрева или охлаждения выпрямителя, кладите его на плоскую и стойкую к теплу поверхность.
- Во время выполнения укладки следите за тем, чтобы разогретые компоненты не находились слишком близко к чувствительным частям лица, к ушам, шее или к коже.
- После использования стайлера для волос, подождите, пока он полностью остынет, прежде чем класть его на место.

## ПРИМЕНЕНИЕ



**ПРЕДУПРЕЖДЕНИЕ!** В случае падения прибора с видимыми следами повреждения использование прибора запрещено.



**ПРЕДУПРЕЖДЕНИЕ!** НЕ используйте прибор около ванн, душевых, любых ёмкостей с водой. НИКОГДА НЕ погружайте прибор в воду.



**ПРЕДУПРЕЖДЕНИЕ!** Риск возгорания. НЕ используйте легковоспламеняющиеся средства на волосах или самом приборе.

### ПОДГОТОВКА ВОЛОС

- Вымыть волосы, как обычно, и причесать их, чтобы распутать клубки.
- Высушить волосы и расчесать их в направлении от корней до кончиков.
- Разделите волосы на зоны, начиная укладку с затылка.

### ИНСТРУКЦИИ ПО ИСПОЛЬЗОВАНИЮ ВЫПРЯМИТЕЛЯ

Стайлер может выполнять 4 разных вида волн (волна 1, волна 2, волна 3, волна 4) и уже установлен на волну 1.

Для установки волн 2, 3, 4:

- Держите стайлер так, чтобы светодиодный дисплей (2) был обращен вверх, и разблокируйте пластины (5).
- Потяните наружу (рис. А) ручку регулировки волн (9) и поверните ее вправо на 180° (рис. В).
- Каждый раз при повороте на 180° подвижный цилиндр для волн (8а) меняет высоту.
- Определенной высоте соответствует определенный тип волн (последовательно - волна 2, волна 3, волна 4).
- Подключите шнур питания к электрической сети.

Чтобы включить стайлер, передвиньте выключатель вкл/выкл регулировки температуры (3) влево, установив на желаемую температуру:

- Выберите желаемую температуру из 3 доступных (170°C - 190°C - 210°C), нажимая кнопки + или - (3).
- Щипцы готовы к использованию, когда температура на дисплее (2) прекращает мигать.
- Одной рукой держите натянутой прядь волос, введите её между двух нагретых элементов (1,8 и 8а), закройте прибор и удерживайте в таком положении, сжав, в течение нескольких секунд. Повторите данную операцию по укладке по всей длине волос.



**ВНИМАНИЕ!** Каждый раз, когда необходимо положить прибор во время выполнения укладки, помещайте его на специальную подставку с ножками (7) повернутым вниз.

- По окончании укладки выключите стайлер для волос, передвинув кнопку (3) вправо на 0, затем отсоедините его от сети электропитания.
- Выждать, пока прибор не остынет.
- Используйте специальный механизм блокировки (5), чтобы закрыть стайлер, а затем положите его на хранение.

## УХОД И ЧИСТКА



**ПРЕДУПРЕЖДЕНИЕ!** Перед очисткой или обслуживанием прибора обязательно отключите его от электрической сети.



**ПРЕДУПРЕЖДЕНИЕ!** Перед повторным использованием прибора убедитесь, что все подвергавшиеся очистке части абсолютно сухие.

RU

- Отсоедините прибор от сети электропитания.
- Проверьте, что прибор полностью остыл.
- Очистите наружную и внутреннюю поверхности нагреваемых участков (1,8,8a) и ручку прибора мягкой влажной тканью.
- Оставьте полностью высохнуть, прежде чем включать снова.

## ХРАНЕНИЕ



**ПРЕДУПРЕЖДЕНИЕ!** Риск возгорания. Перед тем, как убрать прибор на хранение, дождитесь, когда он окончательно остынет.



**ПРЕДУПРЕЖДЕНИЕ!** НЕ обматывайте шнур питания вокруг прибора.



## УТИЛИЗАЦИЯ



Упаковка прибора выполнена из материалов, допускающих вторичную переработку. Утилизируйте упаковку в соответствии с требованиями экологической безопасности.



В соответствии с Директивой 2012/19/EU по отработавшему электрическому и электронному оборудованию (WEEE)

— перечеркнутое изображение мусорной корзины на приборе или упаковке означает, что по окончании срока службы прибор должен утилизироваться отдельно от других отходов. В связи с этим пользователь должен передать прибор в соответствующий центр по утилизации электрического и электронного оборудования. В качестве альтернативы пользователь может передать его продавцу, подлежащий утилизации, в момент приобретения нового эквивалентного прибора. Пользователь может передать электронные приборы размером менее 25 см продавцу электронной техники, владеющему не менее 400 м<sup>2</sup> торговых площадей, на безвозмездной основе и без обязательства приобретения другого прибора. Надлежащий сбор старого оборудования для дальнейшей передачи на вторичную переработку, включающий экологически безопасное обращение и утилизацию, помогает предотвратить негативное воздействие на окружающую среду и здоровье людей и стимулировать повторное использование и/или переработку материалов, из которых изготовлено оборудование.

## СЕРВИСНОЕ ОБСЛУЖИВАНИЕ И ГАРАНТИЯ

На прибор предоставляется гарантия сроком два года с даты поставки. За дату поставки принимается дата, указанная на кассовом чеке/фактуре (она должна хорошо читаться), за исключением тех случаев, когда покупатель может доказать, что поставка была произведена позже указанной даты.

В том случае, если дефект прибора присутствовал уже до того, как товар был получен (производственный дефект), гарантируется бесплатный ремонт или замена прибора, в зависимости от того, какое из этих решений более целесообразно. Покупатель должен заявить об обнаруженном дефекте в авторизованный сервисный центр не позднее двух месяцев от момента его обнаружения.

Гарантия не распространяется на любые компоненты, получившие дефекты по следующим причинам:

- a. повреждения, обусловленные транспортировкой или падением,
- b. неправильный монтаж или несоответствие электрической системы,
- c. ремонтные работы или изменения, выполненные неуполномоченными персоналом,
- d. невыполнение или неправильное обслуживание и очистка,
- e. приборы и/или части приборов, подверженные интенсивному износу, и/или расходные материалы, а также уменьшение времени работы аккумуляторных батарей в связи с постоянным использованием или старением,

- f. несоблюдение инструкций по эксплуатации прибора, небрежное или неосторожное использование,
- g. перекручивание, чрезмерное изгибание или растягивание шнура питания,
- h. наличие волос в вентиляторе,
- i. загрязнение фильтра на впуске холодного воздуха, вызывающее перегрева электродвигателя,
- j. случайное падение во время использования,
- k. использование неоригинальных принадлежностей или оборудования для обслуживания,
- l. использование химикатов для очистки прибора,
- m. использование спреев для волос или других аэрозолей во время использования.

Данный выше список носит исключительно ориентировочный характер и не является исчерпывающим, так как гарантия не распространяется на **не связанные непосредственно с производственными дефектами** прибора.

Любое ненадлежащее или профессиональное использование прибора ведет к немедленной утрате права на гарантийное обслуживание.

Производитель не несет ответственность за любой прямой или не прямой ущерб, травмы людей и животных и повреждения материальных ценностей, связанные с несоблюдением любого из указаний, содержащихся в данном «Руководстве по эксплуатации и технике безопасности» и относящихся к установке, использованию и обслуживанию прибора.

Договорные гарантийные обязательства перед дилером исключаются.

### **Форма сервисного обслуживания**

Ремонт прибора должен выполняться только специалистами авторизованного сервисного центра. Если ремонт выполняется по гарантии, неисправный прибор должен быть доставлен в авторизованный сервисный центр в сопровождении юридически действительной документации, содержащей дату продажи или поставки.

RU

## КІРІСПЕ

Құрметті тұтынушы, біздің өнімді сатып алғаныңыз үшін рақмет. Біз оның сапасы мен сенімділігін сіз бағалайды деп сенеміз, себебі біз оны тұтынушының қанағаттандыру ниетінде жобалап, жасап шығардық. Осы нұсқаулық Еуропалық EN 82079 стандартына сай келеді.



### **ЕСКЕРТУ! Қауіпсіз пайдалану бойынша нұсқаулық.**

Осы құрылыны пайдаланбас бұрын пайдалану нұсқаулығын, әсіресе қауіпсіздік туралы ескертпелер мен ескертулерді зейін қойып оқып шығыңыз, оларды ұстану қажет. Осы нұсқаулықты болашақта қарау үшін көрнекі нұсқаулықпен бірге сақтаңыз. Құрылғыны басқа адамға беретін болсаңыз, осы құжаттаманы да қоса беріңіз.

**① ЕСКЕРТПЕ:** Осы нұсқаулықтың кез келген бөлігі түсініксіз болса немесе қандай да бір күмән туса, құрылғыны пайдаланбас бұрын компанияның соңғы бетте көрсетілген мекенжайына хабарласыңыз.

**① ЕСКЕРТПЕ:** көру қабілеті нашар адамдар осы пайдалану нұсқаулығын [www.tenastagroup.com](http://www.tenastagroup.com) веб-сайтында сандық пішімде оқи алады

КК

## МАЗМҰНЫ

Кіріспе .....	97
Қауіпсіздік ескертпелері .....	98
Таңбалар тізімі .....	100
Құрылғы және аксессуарлар сипаттамасы .....	100
Пайдалы кеңестер .....	100
Пайдалану .....	101
Тазалау және техникалық қызмет көрсету .....	102
Сақтау .....	102
Тастау .....	103
Техникалық қолдау көрсету және кепілдік .....	103
Көрсетілетін нұсқаулық .....	!
Техникалық деректер .....	!

## ҚАУІПСІЗДІК ЕСКЕРТПЕЛЕРІ

- Бумасынан шығарғаннан кейін құрылғы байланысқанын, нұсқаулықта көрсетілген барлық бөлшектерімен толық және ешбір зақым белгісі жоқтығын тексеріңіз. Егер ешбір ақаулық болмаса, құрылғыны пайдаланбай, өкілетті қызмет көрсету орталығына хабарласыңыз.





**АБАЙЛАҢЫЗ!** Құрылғыны пайдаланар алдында одан затбелгі, жапсырма т.с.с. сияқты барлық жарнамалық материалдарды алып тастаңыз.



**ЕСКЕРТУ!** Тұншығып қалу қатері. Балалардың орауышпен ойнауына болмайды. Пластик қапшықты балалардың қолы жетпейтін жерде ұстаңыз.

- Бұл құрылғыны тек өзі арналған мақсатта, атап айтқанда, үйде пайдалануға арналған шаш бұйралайтын құрал ретінде пайдалану керек. Кез келген басқа пайдалану қолдану мақсатына сәйкес келмейді, сондықтан қауіпті деп есептеледі.
- Аспапты электр желісіне жалғардан бұрын оның техникалық деректерінде көрсетілген кернеу мен жиіліктің электр желісінікіне сәйкес келетініне көз жеткізіңіз. Атаулы мәндері аспапта немесе егер болса, қуат беру блогында болады (көрнекі нұсқаулықты қараңыз).
- Егер 8 жасқа толған балалар және дене, жүйке мен ақыл-ой кемістігі бар немесе тәжірибесі мен білімі жоқ ересек адамдар аспапты қауіпсіз пайдалану тұрғысынан тарапынан қадағаланса немесе нұсқау алса және оған қатысты қатерлер туралы хабардар болса, олардың осы аспапты пайдалануына болады. Балалардың аспаппен ойнауына болмайды. Тазалау мен жөндеуді балалар қадағалаусыз жүзеге асырмауға тиіс.
- Ⓞ Аспапты су қолмен, дымқыл аяқпен немесе

жалаңаяқ күйде пайдалануға **БОЛМАЙДЫ**.

-  Ашаны розеткадан суыру үшін қуат сымынан немесе аспаптың өзінен ұстап тартуға **БОЛМАЙДЫ**.
-  Аспапты қуат сымынан ұстап тартуға немесе көтеруге **БОЛМАЙДЫ**.
-  Аспапты ылғалдың, ауа-райының (жаңбыр, қар, т.с.с.) немесе шектен тыс температуралардың әсеріне ұшыратуға **БОЛМАЙДЫ**.
- Аспап жұмыс істеп тұрғанда оны назардан тыс қалдыруға **БОЛМАЙДЫ**.
- Тазалау немесе техникалық қызмет көрсету алдында және құрылғы пайдаланылмаған кезде әрқашан құрылғыны желіден ажыратыңыз.
- Егер аспап бұзылған немесе ақаулы болса, оны тоқтан ажыратыңыз да, оған тиіспеңіз. Жөндету үшін уәкілетті техникалық қызмет көрсету орталығына хабарласыңыз.
- Егер қуат сымы бүлінген болса, барлық қатерлердің алдын алу үшін уәкілетті техникалық қызмет көрсету орталығы ауыстыруы керек.
- Аспап ваннада пайдаланылса, пайдаланғаннан кейін оны розеткадан суырыңыз, өйткені судың жақын болуы тіпті аспап өшірулі болса да қатер төндіреді.
- Қосымша қорғау үшін ванна бөлмесін жабдықтайтын электр тізбегінде 30 мА мәнінен аспайтын (ең дұрысы - 10 мА) атаулы қалдық жұмыс тоғы бар қалдық тоқ құрылғысы болғаны дұрыс. Орнатушы маманнан кеңес сұраңыз.







**ЕСКЕРТУ!** Осы аспапты ванна, душ, бассейн немесе басқа су құйылған сауыттардың жанында пайдалануға **БОЛМАЙДЫ**.

-  Бұл аспапқа су, басқа сұйықтықтар, бүріккіш, бу тигізуге болмайды. Тазалау мен күтіп ұстау жұмыстары туралы тиісті тараудағы нұсқауларды қараңыз.
- Бұл аспапты тек адамның шашына ғана қолдану керек. Аспапты жануарларды немесе жасанды шаш

не синтетикалық материалдан жасалған шашқа қолдануға **БОЛМАЙДЫ**.

- Аспаптың сипаттамаларын сыртындағы орауышынан қараңыз.
- Құрылғыны маңызды бөлшегі болып табылатын, берілген керек-жарақтармен ғана пайдаланыңыз.

## ТАҢБАЛАР ТІЗІМІ

 <i>Ескерту</i>	 <i>Жалпы тыйым</i>
 <i>II Аспаптың класы</i>	 <i>Ескерту</i>
 <i>Ванна бөлмесінде немесе душта пайдалануға арналмаған</i>	

## ҚҰРЫЛҒЫ ЖӘНЕ АКСЕССУАРЛАР СИПАТТАМАСЫ

Қаптаманың ішіндегісін тексеру үшін беттегі қолдану бойынша нұсқаулықты қараңыз. Барлық суреттер қаптаманың ішкі беттерінде орналасқан.

1. Жоғарғы қыздырылатын цилиндр
2. ЖШД дисплей
3. Қосу/өшіру және температура реттеу түймесі
4. Қуат кабелі
5. Стильдеу құралын жабу құлпы
6. Техникалық деректер
7. Табандары бар тірек негізі
8. Төменгі қыздырылатын цилиндрлер
- 8а. Толқындарға арналған мобильді цилиндр
9. Толқынды реттеу тетігі
10. Салқын ұш

**КК** Құрылғының сипаттамалары қаптамада көрсетілген. Жиынтыққа кіретін қондырмаларды ғана пайдаланыңыз.

## ПАЙДАЛЫ КЕҢЕСТЕР

Шаш стайлерін пайдалану нұсқауларымен танысу үшін қажетті әсерге жылдам қол жеткізуге мүмкіндік беретін кішкентай бастапқы қадамдар талап етіледі. Пайдалану уақыты құралдармен жұмыс тәжірибесіне және қажетті әсерге байланысты әр түрлі болады.

- Шаштың құрғақ, таза және ешбір шаш спрейінің, шаш муссының немесе гелінің ізі жоқ екеніне көз жеткізіңіз.
- Түйіндер болмауы үшін шашты тараңыз. Мәнерлеуді мойын желкесінен бастап, бүйірлерде жалғастырыңыз және маңдайда аяқтаңыз.
- Шаш түзулегішті пайдаланғанда, ол қызып немесе суып жатқанда, тегіс және қызуға төзімде бетке қойыңыз.
- Туралау кезінде бет, құлақ, мойын немесе бастың сезімтал бөліктеріне қыздыру элементтерін тым жақын қоймаңыз.

- Пайдаланғаннан кейін сақтау алдында стайлерді толығымен суытыңыз.

## ПАЙДАЛАНУ



**ЕСКЕРТУ!** Егер құлатып алсаңыз немесе бүлінген жерлері байқалса, бұл аспапты пайдалануға болмайды.



**ЕСКЕРТУ!** Осы аспапты ванна, душ, бассейн немесе басқа су құйылған сауыттардың жанында пайдалануға **БОЛМАЙДЫ**. Аспапты суға салуға болмайды.



**ЕСКЕРТУ!** Өрт шығу қатері бар. Тұтанғыш заттарды шашқа немесе аспапқа пайдалануға **БОЛМАЙДЫ**.

### ШАШТЫ ДАЙЫНДАУ

- Шашты әдеттегідей жуыңыз және түйіндерді кетіру үшін тараңыз.
- Шашты кептіріңіз және түбірлерінен ұштарына қарай щеткалаңыз.
- Шашты артқы қатпардан бастап бөліктерге бөліңіз.

### ПАЙДАЛАНУ НҰСҚАУЛЫҒЫ

Стильдеу құралы толқындардың 4 түрін (1-толқын, 2-толқын, 3-толқын, 4-толқын) жасай алады және 1-толқынға алдын ала орнатылады.

2, 3 және 4 толқындарын келесідей орнатыңыз:

- Тақталардың (5) құлпын ашу үшін стильдеу құралын ЖШД дисплейінің (2) бетін жоғары қаратып ұстаңыз.
- Толқынды реттеу тетігін (9) сыртқа қарай тартыңыз ( А сур.) және оны 180° оңға қарай айналдырыңыз ( В сур.).
- Толқындарға арналған мобильді цилиндр (8а) әрбір 180° айналдырғанда биіктігін өзгертеді.
- Әрбір биіктік басқа толқын түріне сәйкес келеді (мына ретпен: 2-толқын, 3-толқын, 4-толқын).
- Қуат кабелін желіге қосыңыз.

Температураны реттеуді қосу/өшіру түймесін (3) солға қарай қалаған температураға сырғыту арқылы стильдеу құралын қосыңыз:

- + немесе - түймелерін басу арқылы қолжетімді 3 температурадан (170°C - 190°C - 210°C) таңдаңыз (3).
- Температура дисплейдегі (2) жыпылықтауын тоқтатқанда түзулегіш пайдалануға дайын болады.
- Бір қолмен шаш бұрымын тартыңыз, оны қыздырылған бөліктер (1,8 және 8а) арасына салыңыз, өнімді жабыңыз және оны бірнеше

секунд бойы басып тұрыңыз. Стилдеу әрекетін шаштың бүкіл ұзындығында қайталаңыз.



**НАЗАР АУДАРЫҢЫЗ!** Стилдеу әрекеттері кезінде құрылғыны қою керек болған сайын, мұны табандары (7) төмен қарап тұрған тірек негізі арқылы істеңіз.

- Шаш бұрымын жасау процедурасынан кейін құрылғыны өшіріп, түймені (3) 0 күйінен оң жаққа сырғытып, розеткадан ажыратыңыз.
- Құрылғыны суытыңыз.
- Стайлерді сақтауға және төсеуге жақсы жабылатын контейнер (5) пайдаланыңыз.

## ТАЗАЛАУ ЖӘНЕ ТЕХНИКАЛЫҚ ҚЫЗМЕТ КӨРСЕТУ



**ЕСКЕРТУ!** Тазалау немесе техникалық қызмет көрсету алдында аспапты әрқашан электр желісінен ажыратыңыз.



**ЕСКЕРТУ!** Аспапты пайдаланар алдында тазаланған барлық бөлшектерінің құрғақ екеніне көз жеткізіңіз.

- КК**
- Құралды желіден ажыратыңыз.
  - Құрылғының суығанын тексеріңіз.
  - Қыздыру элементтерінің (1,8,8a) ішкі және сыртқы бетін және құрылғы тұтқасын жұмсақ сулы шүберекпен тазалаңыз.
  - Келесі қолданыс алдында толығымен кептіріңіз.

## САҚТАУ



**ЕСКЕРТУ!** Өрт шығу қатері бар. Аспапты сақтауға қояр алдында әбден суығанша күтіңіз.



**ЕСКЕРТУ!** Қуат сымын аспапты айналдыра орауға **БОЛМАЙДЫ.**



## ТАСТАУ



Аспаптың орауышы екінші қайтара өңделетін материалдардан жасалған. Орауыштан қоршаған ортаны қорғау туралы ережелерге сәйкес арылыңыз.



Электрлік және электрондық жабдықтың қалдығы бойынша 2012/19/EU директивасына (WEEE) сәйкес аспаптағы үсті сызылған қоқыс себетінің белгісі немесе оның орауышы аспаптың қызмет мерзімі біткенде, одан басқа қоқыстан бөлек арылу керек екенін білдіреді. Сондықтан пайдаланушы аспапты электрлік және электрондық жабдыққа арналған қалдықтарды қайта өңдейтін тиісті орталыққа апаруға тиіс.

Немесе, пайдаланушы арылғысы келген аспапты соған ұқсас жаңа аспап сатып алатын кезде сатушыға табыс ете алады. Пайдаланушы өлшемі 25-ден кем электрондық құрылғыларды сауда алаңының ауданы кем дегенде 400 м<sup>2</sup> құрайтын дүкенге ақысыз тапсыра алады, бұл орайда олардан бірдеңе сатып алуға міндетті емес. Іске пайдаланылудан шығарылған аспапты қайта өңдеу, соның ішінде қоршаған ортаға зиянсыз арылу үшін тиісті түрде бөлек жинау қоршаған орта мен адамның денсаулығына теріс ықпал келтімеуге көмектеседі және аспаптың құрамындағы материалдарды қайта пайдалануға және (немесе) қайта өңдеуге көмектеседі.

## ТЕХНИКАЛЫҚ ҚОЛДАУ КӨРСЕТУ ЖӘНЕ КЕПІЛДІК

Аспапқа жеткізілген күннен бастап екі жылдық кепілдік беріледі. Сатып алушы тауардың кешірек жеткізілгенін дәлелдемесе, түбіртекте/шот-фактурада көрсетілген күн (егер заңды болса) дәлелдеме ретінде алынады.

Жеткізілген күнге дейін болған өнім ақаулығы болған жағдайда, егер жөндеу немесе ауыстыру туралы шешімдердің біреуін екіншісіне мөлшерлес келмей тұрмаса, сол екеуінің біреуі тегін жасалады. Сатып алушы ақауды анықтағаннан күннен бастап екі ай ішінде сәйкессіздік туралы уәкілетті қызмет көрсету орталығына хабарлауға міндетті.

Төмендегі себептерге байланысты ақауы бар кез келген бөлшек кепілдікпен қамтылмайды:

- a. тасымалдаудан немесе кездейсоқ құлап кетуден болған нұқсан,
- b. дұрыс орнатпау немесе лайықсыз электр жүйесі,
- c. рұқсаты жоқ қызметкерлердің жөндеу жүргізуі немесе өзгеріс енгізуі,
- d. жеткіліксіз немесе қате күтіп ұстау және тазалау,
- e. тозуға бейім өнімдер және (немесе) өнім бөлшектері және (немесе) көпшілік тұтынатын тауарлар және егер қолданылатын болса, қайта зарядталатын батареялардың пайдаланылуына немесе мерзіміне байланысты жұмыс уақытының қысқаруы.
- f. аспапты пайдалану туралы нұсқаулардың орындалмауы, салдыр-салақ немесе немқұрайды пайдалану,
- g. қуат сымыны ширатылуы, тым қатты майысуы немесе

тартылуы,

- h. желдеткіштің ішіндегі шаш,
- i. суық ауаны соратын сүзгінің кірлеп, қозғалтқыштың қызып кетуіне себеп болуыт,
- j. пайдалану кезінде кездейсоқ құлатып алу,
- k. фирмалық емес керек-жарақтардың немесе қызмет көрсету жабдығының пайдаланылуы,
- l. аспапты тазалау үшін химиялық өнімдердің пайдаланылуы,
- m. пайдалану кезінде шаш бүріккіштің немесе басқа бүріккіштердің пайдаланылуы.

Жоғарыдағы тізім тек мысал ретінде берілген, кез келген жағдайда кепілдік аспаптың **өндірістік ақауларына жатқызуға болмайтын барлық жайттарды қамтымайды.**

Құрылғыны дұрыс пайдаланбау немесе кәсіптік тұрғыдан пайдаланбау кепілдіктің күшін дереу жояды.

Өндіруші аспапты орнату, пайдалану немесе күтіп ұстау барысында “Қолдану нұсқаулығы және қауіпсіздік ақпараты кітапшасында” берілген нұсқаулардың кез келгенін орындамау себебінен адамдарға, мүлікке немесе үй жануарларына келген тікелей немесе жанама нұқсан үшін өндіруші жауапкершілік көтермейді.

Бұл сатушыға қарсы кез келген келісімшарттық кепілдік бойынша кез келген кінәрат-талаптан нұқсан келтірмейді.

### **Қолдау әдістері**

Аспапты тек уәкілетті сервистік орталықта ғана жөндеуге болады. Егер ол әлі де кепілдікпен қамтылатын болса, ақаулы аспапты уәкілетті сервистік орталыққа апарып, жеткізілген уақыты көрсетілген құқықтық жағынан жарамды құжатты қоса беру қажет.



**IMETEC**

[www.bellissima.com](http://www.bellissima.com)

Tenacta Group S.p.A. Via Piemonte, 5/11 24052 AZZANO S. PAOLO (BG) ITALY

M1003185  
250319