



Istruzioni per l'uso
Instructions for use
Instrucciones de uso

ESTRATTORE DI SUCCO

IT	ESTRATTORE DI SUCCO	pagina	1
EN	SLOW JUICER	page	1
ESP	LICUADORA EN FRÍO	página	1

IMETEC
www.imetec.com

Tenacta Group S.p.A. Via Piemonte 5/11 24052 Azzano S. P. (BG) ITALY

M1003109
010818

TYPE Q7701

IMETEC

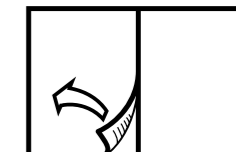

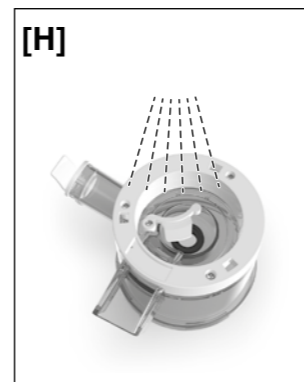
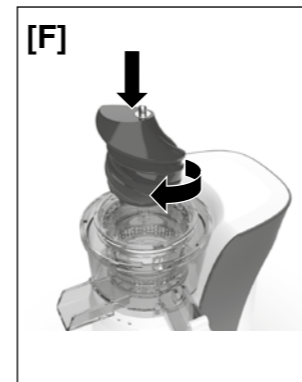
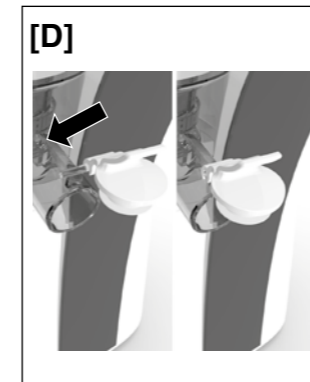
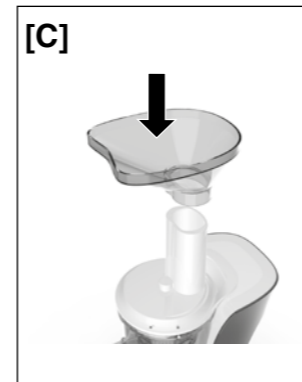
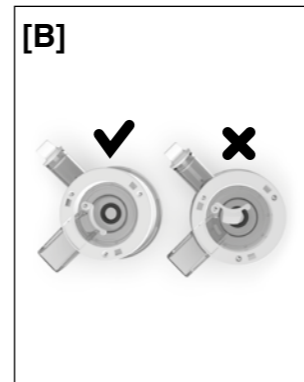
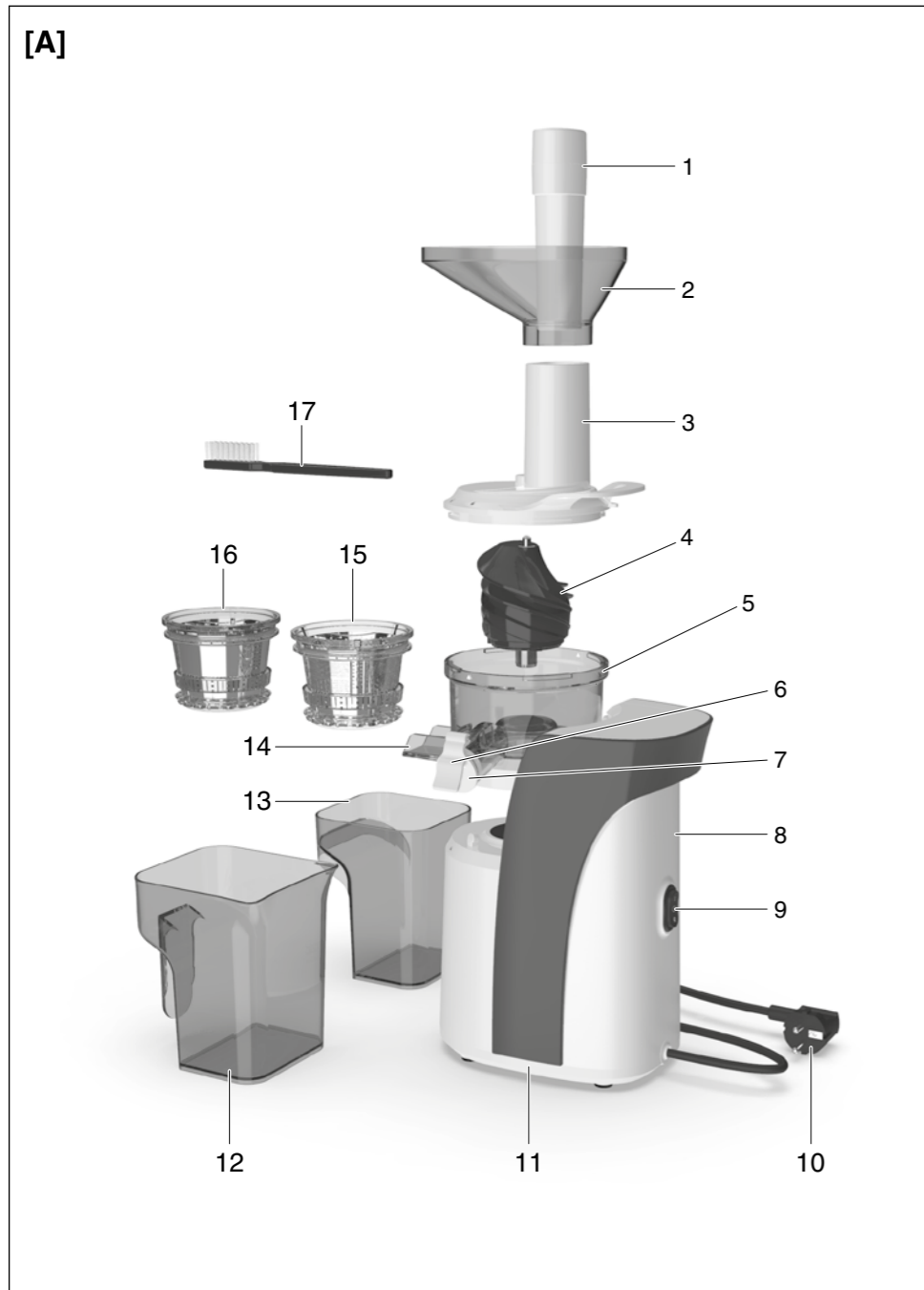

DATI TECNICI / TECHNICAL DATA / DATOS TÉCNICOS

IMETEC

TYPE Q7701

220-240 V 50 Hz 150 W

TENACTA GROUP S.p.A.

VIA PIEMONTE 5

IT - 24052 AZZANO S. P.

www.imetec.com



INTRODUZIONE

Gentile cliente, La ringraziamo per aver scelto il nostro prodotto. Siamo sicuri che Lei apprezzerà la sua qualità e affidabilità in quanto progettato e prodotto mettendo in primo piano la soddisfazione del cliente. Le presenti istruzioni per l'uso sono conformi alla norma europea EN 82079.



ATTENZIONE! Istruzioni e avvertenze per un uso sicuro dell'apparecchio.

Prima di utilizzare questo apparecchio, leggere attentamente le istruzioni per l'uso e in particolare note, avvertenze e istruzioni sulla sicurezza, attenendosi a esse. Conservare il presente manuale insieme alla relativa guida illustrativa, a scopo di consultazione futura. In caso di cessione dell'apparecchio a terzi, consegnare anche l'intera documentazione.

ⓘ NOTA: se nella lettura di questo manuale alcune parti risultassero di difficile comprensione o se sorgessero dubbi, prima di utilizzare il prodotto contattare l'azienda all'indirizzo indicato in ultima pagina.

ⓘ NOTA: gli ipovedenti possono consultare la versione digitale di queste istruzioni per l'uso sul sito www.tenactagroup.com

INDICE

Introduzione	pag. 1	Montaggio	pag. 6
Avvertenze sulla sicurezza	pag. 1	Utilizzo	pag. 7
Legenda simboli	pag. 4	Pulizia e manutenzione	pag. 8
Descrizione dell'apparecchio e degli accessori	pag. 4	Problemi e soluzioni	pag. 8
Contatto con gli alimenti	pag. 4	Smaltimento	pag. 9
Pulizia al primo utilizzo	pag. 5	Assistenza e garanzia	pag. 9
Funzionamento	pag. 5	Guida illustrativa	pag. I-II
Quantità e tempi di utilizzo	pag. 6	Dati tecnici	pag. III

AVVERTENZE SULLA SICUREZZA

- Dopo aver rimosso l'apparecchio dalla confezione, assicurarsi che sia integro e completo come mostrato nella guida illustrativa e privo di danni visibili. In caso di dubbio, non utilizzare l'apparecchio e rivolgersi al servizio di assistenza autorizzato.



ATTENZIONE! Rimuovere dall'apparecchio eventuali materiali di comunicazione quali etichette, cartellini ecc. prima dell'utilizzo.



ATTENZIONE! Rischio di soffocamento.
I bambini non devono giocare con la confezione. Tenere il sacchetto di plastica lontano dalla portata dei bambini.

- Il presente apparecchio deve essere utilizzato unicamente allo scopo per cui è stato progettato, ovvero come estrattore di succo per uso domestico. Qualsiasi altro utilizzo è considerato non conforme e pertanto pericoloso.







ATTENZIONE! L'uso improprio dell'apparecchio può causare lesioni.

- Prima di collegare l'apparecchio alla rete elettrica, controllare che la tensione e la frequenza riportati sui dati tecnici dell'apparecchio corrispondano a quelli della rete di alimentazione disponibile. I dati tecnici si trovano sull'apparecchio e sull'alimentatore se presente (vedi guida illustrativa).
- Questo apparecchio può essere utilizzato da persone con ridotte capacità fisiche, sensoriali o mentali o con mancanza di esperienza e di conoscenza se sono sorvegliati oppure se hanno ricevuto istruzioni riguardo l'utilizzo in sicurezza dell'apparecchio e se ne hanno capito i pericoli implicati.
- Questo apparecchio non deve essere utilizzato dai bambini. Tenere l'apparecchio ed il suo cavo fuori dalla portata dei bambini. I bambini non devono utilizzare l'apparecchio come gioco.
- ⊗ NON utilizzare l'apparecchio con mani bagnate o piedi umidi o nudi.
- ⊗ NON tirare il cavo di alimentazione o l'apparecchio stesso per staccare la spina dalla presa di corrente.
- ⊗ NON tirare o sollevare l'apparecchio per il cavo di alimentazione.
- ⊗ NON esporre l'apparecchio all'umidità o all'influsso di agenti atmosferici (pioggia, sole, ecc.) o temperature estreme.
- ⊗ L'apparecchio non è destinato all'utilizzo all'esterno.
- Sorvegliare l'apparecchio durante il funzionamento.

- **Staccare sempre l'apparecchio dall'alimentazione se lasciato incustodito, prima di montarlo, smontarlo, pulirlo e in caso di non utilizzo.**
- **In caso di guasto o di cattivo funzionamento dell'apparecchio, spegnerlo e non manometterlo. Per l'eventuale riparazione rivolgersi solamente ad un centro di assistenza tecnica autorizzato.**
- **Se il cavo di alimentazione è danneggiato, esso deve essere sostituito da un centro di assistenza tecnica autorizzato, in modo da prevenire ogni rischio.**
- **La sicurezza elettrica di questo apparecchio è assicurata soltanto quando lo stesso è correttamente collegato ad un efficace impianto di messa a terra come previsto dalle vigenti norme di sicurezza elettrica. È necessario verificare questo fondamentale requisito di sicurezza prima di collegare l'apparecchio alla rete di alimentazione. In caso di dubbio richiedere un controllo accurato dell'impianto da parte di un tecnico competente.**
- **Il corpo motore di questo apparecchio non deve venire a contatto con acqua, altri liquidi, spray o vapori. Per le attività di pulizia e manutenzione fare riferimento esclusivamente all'apposito paragrafo di questo manuale.**
- **⊗ NON usare l'apparecchio vicino al lavandino o al lavello pieno d'acqua. Durante l'uso l'apparecchio deve essere posto in modo che non possa cadere nel lavandino.**
- **Questo apparecchio deve essere collocato su una superficie piana e stabile.**
- **Per le caratteristiche dell'apparecchio, fare riferimento alla confezione esterna.**
- **Utilizzare unicamente con gli accessori forniti che costituiscono parte integrante dell'apparecchio.**
- **Questo apparecchio non è destinato a essere fatto funzionare per mezzo di un temporizzatore esterno o con un sistema di comando a distanza separato o sistemi simili.**
- **⊗ NON utilizzare in prossimità del piano cottura della cucina. Il cavo non deve venire a contatto con superfici calde, incandescenti, fiamme libere, pentole ed altri utensili.**
- **⊗ NON lasciare i cibi a contatto con l'apparecchio per un periodo superiore al tempo di preparazione necessario.**

- **Spegnere l'apparecchio e scollegarlo dall'alimentazione prima di cambiare gli accessori oppure prima di avvicinarsi alle parti che sono in movimento quando funzionano.**

LEGENDA SIMBOLI

	<i>Attenzione/Pericolo</i>		<i>Divieto</i>
	<i>Aperto</i>		<i>Chiuso</i>
	<i>Indicazione per la chiusura e apertura</i>		

DESCRIZIONE DELL'APPARECCHIO E DEGLI ACCESSORI

Consultare la guida illustrativa a pagina I per verificare la dotazione del vostro apparecchio.

- | | |
|------------------------------|---|
| 1. Pressino | 10. Cavo di alimentazione |
| 2. Imbocco | 11. Dati tecnici |
| 3. Coperchio | 12. Contenitore per il succo |
| 4. Coclea | 13. Contenitore per la polpa residua |
| 5. Contenitore di spremitura | 14. Uscita della polpa residua |
| 6. Tappo salva goccia | 15. Filtro per il succo |
| 7. Uscita del succo | 16. Accessorio per sorbetti (se presente) |
| 8. Corpo motore | 17. Spazzola per la pulizia |
| 9. Tasto On/Off /Reverse | |

CONTATTO CON GLI ALIMENTI

Per un utilizzo sicuro dell'apparecchio è necessario attenersi alle indicazioni di questa tabella che riporta:

- le parti dell'apparecchio destinate al contatto con gli alimenti.
- gli alimenti che possono essere utilizzati con questo apparecchio.
- il tempo massimo per il quale gli alimenti possono rimanere in contatto con le parti dell'apparecchio destinate a tale scopo.
- la temperatura massima consentita degli alimenti utilizzati.

ELENCO DELLE PARTI	ALIMENTI	TEMPO MASSIMO	TEMPERATURA MASSIMA
1. Pressino	Frutta e verdura	30 minuti	40 °C
2. Imbocco			
3. Coperchio			
4. Coclea			
5. Contenitore di spremitura			
6. Tappo salva goccia			
15. Filtro per il succo			
12. Contenitore per il succo			
13. Contenitore per la polpa residua			
16. Accessorio sorbetti (se presente)	Frutta congelata	5 minuti	-

PULIZIA AL PRIMO UTILIZZO

Disimballare l'apparecchio e rimuovere eventuali inserti o etichette adesive.



ATTENZIONE! Lavare le parti destinate al contatto con gli alimenti prima dell'utilizzo.

- Lavare i componenti smontabili: il pressino, l'imbocco, il coperchio, la coclea, il contenitore di spremitura, il tappo salva goccia, il filtro per il succo, l'accessorio per sorbetti (se presente), il contenitore per il succo e il contenitore per la polpa residua a mano.
- Non immergere mai le parti lavabili in acqua con una temperatura superiore a 60 °C.
- Asciugare con un panno asciutto.
- Asciugare con un panno asciutto.

FUNZIONAMENTO

L'apparecchio è dotato delle seguenti funzioni:

Comando	Simbolo sul tasto	Funzione
Tasto posizione On	“I”	Per azionare l'apparecchio.
Tasto posizione Off	“O”	Per fermare l'apparecchio.
Tasto posizione reverse	R	Per invertire il senso di rotazione.

QUANTITÀ E TEMPI DI UTILIZZO

Accessorio	Ingredienti	Tempo di utilizzo
15. Filtro per il succo	Frutta e verdura	NON superare il tempo di utilizzo di 15 minuti. Far raffreddare l'apparecchio 180 minuti prima di riprendere il funzionamento.
16. Accessorio sorbetti (se presente)	Frutta congelata	

Accessorio	Ingredienti	Quantità massime
15. Filtro per il succo	Ananas con torsolo a fettine	500 g
	Arance senza scorza	5 kg
	Banane	800 g
	Barbabietole rosse crude senza buccia	800 g
	Cavolo crudo	700 g
	Cetrioli senza buccia	4 kg
	Finocchi	800 g
	Kiwi sbucciato	3 kg
	Mandorle ammollate e acqua	300 g
	Mele	4 kg
	Chicchi di melograno	300 g
	Pere	800 g
	Pesche	1,5 kg
	Pomodori	2 kg
	Sedano	500 g
Semi di soia bolliti con acqua	1 kg	
Uva con semi	1 kg	

MONTAGGIO

- Inserire la levetta di gomma nell'apertura posta nella parte inferiore del contenitore di spremitura verificando che sia correttamente inserito [Fig. B].
- Inserire l'imbocco sul coperchio [Fig. C].
- Inserire il tappo salva goccia sul beccuccio [Fig. D].
- Inserire il contenitore di spremitura sugli agganci e ruotarlo in senso orario [Fig. E].
- Inserire il filtro per il succo o l'accessorio per sorbetti (se presente) all'interno del contenitore di spremitura.
- Inserire la coclea premendo e ruotando a fondo [Fig. F].

Nota: il coperchio non può essere montato se la coclea non è inserita completamente in posizione.

- Inserire il coperchio sul contenitore di spremitura facendo coincidere il simbolo aperto con la freccia posta sul contenitore di spremitura.
- Ruotare il coperchio in senso orario fino a far coincidere il simbolo chiuso con la freccia posta sul

- IT • contenitore di spremitura [Fig. G].
- Posizionare il contenitore per il succo davanti all'uscita del succo e il contenitore per la polpa residua davanti all'uscita della polpa.

UTILIZZO



ATTENZIONE! NON utilizzare questo apparecchio se vi sono segni di danni visibili.



ATTENZIONE! Rischio di lesioni o danneggiamento dell'apparecchio. Utilizzare esclusivamente il pressino per premere la frutta o la verdura. NON usare le dita o altro utensile.



ATTENZIONE! NON rallentare o bloccare il motore introducendo troppo cibo nell'apparecchio o esercitando una pressione eccessiva sul pressino. Se il motore rallenta o si blocca spegnere immediatamente l'apparecchio, rimuovere lo scarto tra il filtro e il coperchio. Non esercitare una pressione eccessiva durante la spremitura.



ATTENZIONE! Rischio di danneggiamento dell'apparecchio. NON utilizzare con ghiaccio, cereali, legumi secchi, chicchi di caffè, pepe in grani, alimenti che contengono alcool ed eliminare i noccioli della frutta (es. pesche, albicocche, ciliegie ecc.).

- Per non danneggiare i filtri e il buon funzionamento di prodotto:
 - alternare sempre l'estrazione di verdura fibrosa con frutta o verdura morbida;
 - non introdurre frutta dura o fibrosa come la canna da zucchero;
 - sgranare sempre il melograno e introdurre solamente i chicchi e non la buccia;
 - utilizzare frutta secca solo se precedentemente lasciata in ammollo per almeno 8 ore e procedere all'estrazione aggiungendo sempre acqua;
 - inserire nell'imbocco un pezzo di alimento alla volta. Quando si è inserito l'ultimo pezzo di alimento proseguire per altri 30 secondi prima di spegnere l'apparecchio;
 - tagliare sempre in piccoli pezzi la verdura fibrosa;
 - se si utilizza l'accessorio sorbetti (se presente) scongelare la frutta 10 minuti circa prima di inserirla nell'imbocco.
- Inserire la spina del cavo di alimentazione alla presa di corrente.
- Lasciare preferibilmente aperto il tappo salva goccia durante l'utilizzo.
- Azionare l'apparecchio premendo il tasto On/Off nella posizione On.
- Inserire l'alimento nell'imbocco e premerlo gentilmente con il pressino.
- A fine spremitura spegnere l'apparecchio premendo il tasto On/Off nella posizione Off.
- Togliere la spina elettrica dalla presa di corrente.

- Pulire immediatamente le parti che sono venute a contatto con gli alimenti come da capitolo pulizia e manutenzione.

PULIZIA E MANUTENZIONE



ATTENZIONE! Disinserire sempre la spina dalla presa di corrente prima della pulizia o manutenzione.



ATTENZIONE! Rischio di danneggiamento dell'apparecchio. NON lavare in lavastoviglie le parti smontabili.

- Ruotare il coperchio dal contenitore di spremitura in senso anti orario.
- Togliere il contenitore di spremitura dal corpo motore ruotandolo in senso antiorario.
- Estrarre il filtro e la coclea.
- Estrarre la coclea dal filtro.
- Lavare i componenti smontabili: il pressino, l'imbocco, il coperchio, la coclea, il contenitore di spremitura, il tappo salva goccia, il filtro per il succo, l'accessorio sorbetti (se presente), il contenitore per il succo e il contenitore per la polpa residua a mano.
- Pulire il contenitore di spremitura sotto un getto di acqua aprendo la linguetta di silicone [Fig. H].
- Pulire l'interno e l'esterno del filtro per il succo con la spazzola in dotazione [Fig. I].
- Pulire l'uscita della polpa residua con la parte finale della spazzola in dotazione [Fig L].
- Non immergere mai le parti lavabili in acqua con una temperatura superiore a 60°C.
- Pulire il corpo motore con una spugna umida e ben strizzata.
- Asciugare con un panno asciutto.

PROBLEMI E SOLUZIONI

Se si verifica uno dei problemi indicati, adottare la soluzione proposta:

PROBLEMA	SOLUZIONE
L'alimento continua a girare nel filtro per il succo e non viene estratto.	Premere il tasto On/Off nella posizione Reverse per invertire il senso di rotazione e liberare la coclea dagli alimenti.
	Se delle foglie di verdura si dovessero avvolgere attorno alla coclea, fermare l'apparecchio e lavare la coclea prima di continuare.
Si crea un'eccessiva polpa nel filtro per il succo.	Alternare l'inserimento di alimenti morbidi a verdura fibrosa.
	Tra un'estrazione di succo e l'altra smontare il filtro e la coclea e pulirli dai residui. Riprendere la lavorazione.
L'apparecchio non funziona.	Chiudere il coperchio fino in fondo.
Esce del succo dal fondo del contenitore di spremitura.	Chiudere bene a fondo la levetta di silicone posta sul retro del contenitore di spremitura [Fig B].
Il coperchio non si chiude.	Verificare il montaggio di tutti gli elementi: il contenitore di spremitura, il filtro e la coclea.

Durante l'estrazione l'apparecchio si ferma.	Premere il tasto alla posizione Rev per invertire il senso di rotazione e liberare la coclea dagli alimenti, quindi riprendere la lavorazione.
La parti in plastica si colorano con le verdure, ad esempio con le carote.	Pulire le parti in plastica con un panno imbevuto di olio vegetale.

SMALTIMENTO



L'imballaggio del prodotto è composto da materiali riciclabili. Smaltirlo in conformità alla normativa di tutela ambientale.



Ai sensi della direttiva 2012/19/UE sui rifiuti di apparecchiature elettriche ed elettroniche (RAEE) il simbolo del cassonetto barrato riportato sull'apparecchiatura o sulla sua confezione indica che il prodotto alla fine della propria vita utile deve essere raccolto separatamente dagli altri rifiuti.

L'utente dovrà, pertanto, conferire l'apparecchiatura giunta a fine vita agli idonei centri di raccolta differenziata dei rifiuti elettrici ed elettronici. In alternativa alla gestione autonoma è possibile consegnare l'apparecchiatura che si desidera smaltire al rivenditore, al momento dell'acquisto di una nuova apparecchiatura di tipo equivalente. Presso i rivenditori di prodotti elettronici con superficie di vendita di almeno 400 m² è inoltre possibile consegnare gratuitamente, senza obbligo di acquisto, i prodotti elettronici da smaltire con dimensioni inferiori a 25 cm. L'adeguata raccolta differenziata per l'avvio successivo dell'apparecchiatura dismessa al riciclaggio, al trattamento e allo smaltimento compatibile con il rispetto dell'ambiente contribuisce ad evitare possibili effetti negativi sull'ambiente e sulla salute e favorisce il reimpiego e/o riciclo dei materiali di cui è composta l'apparecchiatura.

ASSISTENZA E GARANZIA

L'apparecchio è garantito per un periodo di due anni dalla data di consegna. Fa fede la data riportata sullo scontrino/fattura (purché chiaramente leggibile), a meno che l'acquirente non provi che la consegna è successiva. In caso di difetto del prodotto preesistente alla data di consegna, viene garantita la riparazione o la sostituzione senza spese dell'apparecchio, salvo che uno dei due rimedi risulti sproporzionato rispetto all'altro. L'acquirente ha l'onere di denunciare a un Centro Assistenza autorizzato il difetto di conformità entro due mesi dalla scoperta del difetto stesso.

Non sono coperte dalla garanzia tutte le parti che dovessero risultare difettose a causa di:

- a. danni da trasporto o da cadute accidentali,
- b. errata installazione o inadeguatezza impianto elettrico,
- c. riparazioni o modifiche operate da personale non autorizzato,
- d. mancata o non corretta manutenzione e pulizia,
- e. prodotto e/o parti di prodotto soggette a usura e/o consumabili,
- f. mancata osservanza delle istruzioni per il funzionamento dell'apparecchio, negligenza o trascuratezza nell'uso,
- g. introduzione o uso di alimenti esclusi dalle istruzioni (duri, caldi, secchi, ecc.),
- h. utilizzo di alimenti in quantitativi eccedenti quanto specificato,
- i. montaggio non corretto del gruppo lame o degli accessori,
- j. superamento dei tempi di utilizzo previsti,
- k. ingresso accidentale di liquidi nel corpo motore dovuto ad uso improprio,
- l. cavo di alimentazione attorcigliato o piegato per incuria.

L'elenco di cui sopra è a titolo meramente esemplificativo e non esaustivo, in quanto la presente garanzia è comunque esclusa per tutte quelle circostanze che non possono farsi risalire a difetti di fabbricazione dell'apparecchio. La garanzia è inoltre esclusa in tutti i casi di uso improprio dell'apparecchio ed in caso di uso professionale. Si declina ogni responsabilità per eventuali danni che possano direttamente o

indirettamente derivare a persone, cose ed animali domestici in conseguenza della mancata osservanza di tutte le prescrizioni indicate nell'apposito "Libretto Istruzioni ed avvertenze" in tema di installazione, uso e manutenzione dell'apparecchio. Sono fatte salve le azioni contrattuali di garanzia nei confronti del venditore.

Modalità di assistenza

La riparazione dell'apparecchio deve essere effettuata presso un Centro Assistenza autorizzato.

L'apparecchio difettoso, se in garanzia, dovrà pervenire al Centro Assistenza unitamente ad un documento fiscale che ne attesti la data di vendita o di consegna.



INTRODUCTION

Dear customer, thank you for choosing our product. We feel certain you will appreciate its quality and reliability as it was designed and manufactured with customer satisfaction in mind. These instructions for use are compliant with the European Standard EN 82079.



WARNING! Instructions and warnings for safe use.

Before using this appliance, carefully read the instructions for use and in particular the safety notes and warnings, which must be complied with. Keep this manual together with its illustrative guide for future consultation. Should you transfer the appliance to another user, make sure you hand over this documentation as well.

NOTE: should any part of this manual be difficult to understand or any doubt arise, contact the company at the address indicated on the last page before using the product.

NOTE: persons with impaired vision may consult these instructions for use in digital format at the website www.tenactagroup.com

INDEX

Introduction	pag. 11	Quantity and usage time	pag. 15
Safety notes	pag. 11	Assembly	pag. 16
Key to symbols	pag. 14	Use	pag. 17
Description of the appliance and its accessories	pag. 14	Cleaning and maintenance	pag. 18
Contact with food	pag. 14	Troubleshooting	pag. 18
Cleaning before using for the first time	pag. 15	Disposal	pag. 19
Usage	pag. 15	Assistance and warranty	pag. 19
		Illustrative guide	pages I-II
		Technical data	page III

SAFETY NOTES

- After unpacking, make sure the appliance is intact, complete with all its parts as shown in the illustrative guide and with no sign of damage. If in any doubt, do not use the appliance and contact an authorised service centre.



CAUTION! Remove any communication material such as labels, tags etc. from the appliance before use.



WARNING! Risk of suffocation.

Children shall not play with the packaging. Keep the plastic bag out of the reach of children.

- **This appliance must be used only for the purpose for which it was designed, namely as a juice extractor for home use. Any other use is considered not compliant with the intended use and therefore dangerous.**



WARNING! Any misuse of the appliance may lead to injuries.





- **Before connecting the appliance to the mains supply, make sure that the voltage and frequency indicated on the technical data of the appliance correspond to those of the mains supply. The rating is on the appliance or on the power supply unit, if any (see illustrative guide).**
- **This appliance can be used by persons with reduced physical, sensory or mental capabilities or lack of experience and knowledge if they have been given supervision or instruction concerning use of the appliance in a safe way and if they understand the hazards involved.**
- **This appliance shall not be used by children. Keep the appliance and its cord out of reach of children. Children shall not play with the appliance.**
- **⊗ DO NOT use the appliance with wet hands, damp feet or barefoot.**
- **⊗ DO NOT pull the supply cord or the appliance itself to remove the plug from the socket.**
- **⊗ DO NOT pull or lift the appliance by the supply cord.**
- **⊗ DO NOT expose the appliance to humidity, to the effects of weather (rain, sun, etc.) or to extreme temperatures.**
- **⊗ The appliance is not to be used outdoors.**
- **DO NOT leave the appliance unattended while in operation.**
- **Always disconnect the appliance from the supply if it is left unattended and before assembling, disassembling, cleaning and when the appliance is not in use.**
- **If the appliance is faulty or malfunctions, switch it off and do not tamper with it. Contact an authorised technical service centre for any**

repairs.

- If the supply cord is damaged it must be replaced by an authorised technical service centre, so as to prevent all risks.

- EN**
- The electrical safety of this appliance is only guaranteed when it is connected correctly to an effective earthing system as required by applicable electrical safety standards. This important safety requirement must be verified before connecting the appliance to the mains supply. If in doubt request a thorough check of the system by a qualified technician.
 - The motor body of this appliance shall not come into contact with water, other liquids, spray, steam. Refer to the specific paragraph in this manual for all cleaning and maintenance procedures.
 - ⊗ DO NOT use this appliance near a washbasin or a sink filled with water. During use the appliance must be placed in such a way that it cannot fall in the washbasin or the sink.
 - This appliance must be placed on a flat, stable surface.
 - See the external packaging for the characteristics of the appliance.
 - Use the appliance only with the supplied accessories that are an essential part of the appliance.
 - This appliance is not intended to be operated by means of an external timer or separate remote-control system or any other similar system.
 - ⊗ DO NOT use near a hob. The supply cord shall not come into contact with hot, incandescent surfaces, open flames, pots and other utensils.
 - ⊗ DO NOT leave food in contact with the appliance for any longer than is necessary for preparation.
 - Switch off the appliance and disconnect from supply before changing accessories or approaching parts that move in use.

KEY TO SYMBOLS

 Caution/Warning/Danger	 Prohibition
 Open	 Closed
 Closing and opening indication	

EN

DESCRIPTION OF THE APPLIANCE AND ITS ACCESSORIES

Refer to the illustrated guide on page I to check that your appliance is complete with all accessories.

- | | |
|---|--|
| <ol style="list-style-type: none"> 1. Presser 2. Hopper 3. Lid 4. Reamer 5. Juice container 6. Anti-drip spout cap 7. Juice outlet spout 8. Motor unit 9. ON/OFF/Reverse | <ol style="list-style-type: none"> 10. Power cable 11. Technical data 12. Container for the juice 13. Container for the leftover pulp 14. Residual pulp outlet chute 15. Juice filter 16. Sorbet accessory (if available) 17. Cleaning brush |
|---|--|

CONTACT WITH FOOD

To ensure safe use of the device, respect the indications in this table which shows:

- the parts of the device that will come into contact with food.
- the foodstuffs that can be used with this device.
- the maximum time that food may remain in contact with the parts of the device designed for that purpose.
- the maximum permitted temperature of the food used.

LIST OF PARTS	FOODSTUFFS	MAXIMUM TIME	MAXIMUM TEMPERATURE
1. Presser	Fruit and vegetables	30 minutes	40 °C
2. Hopper			
3. Lid			
4. Reamer			
5. Juice container			
6. Anti-drip spout cap			
15. Juice filter			
12. Container for the juice			
13. Container for the leftover pulp			
16. Sorbet accessory (if available)	Frozen fruit	5 minutes	-

CLEANING BEFORE USING FOR THE FIRST TIME

Remove the appliance from the packaging and remove any packing fillers or adhesive labels.



WARNING! Before use, wash all parts which will come into contact with food.

- Wash all removable components: the plunger, funnel, lid, reamer, juicing bowl, anti-drip spout cap, juice filter, sorbet accessory (if available), juice container and the residual pulp container - by hand.
- Never immerse the washable parts in water hotter than 60°C.
- Dry with a dry cloth.
- Dry with a dry cloth.

USAGE

The appliance has the following functions:

Control	Symbol on the button	Function
ON position button	"I"	Activates the appliance.
OFF position button	"O"	Stops the appliance.
Reverse position button	R	Reverses the rotation direction.

QUANTITY AND USAGE TIME

Accessory	Ingredients	Time
15. Juice filter	Fruit and vegetables	The appliance must NOT be used for more than 15 minutes. Let the appliance cool down for 180 minutes before resuming operation.
16. Sorbet accessory (if available)	Frozen fruit	

Accessory	Ingredients	Maximum quantities
15. Juice filter	Sliced pineapple with core	500 g
	Peeled oranges	5 kg
	Bananas	800 g
	Peeled raw beet-roots	800 g
	Raw cabbage	700 g
	Peeled cucumbers	4 kg
	Fennel	800 g
	Peeled kiwi	3 kg
	Soaked almonds and water	300 g
	Apples	4 kg
	Pomegranate grains	300 g
	Pears	800 g
	Peaches	1.5 kg
	Tomatoes	2 kg
	Celery	500 g
	Soy beans boiled with water	1 kg
Grapes with seeds	1 kg	

ASSEMBLY

- Push the rubber plug into the opening at the bottom of the juicing bowl, making sure it's correctly inserted [Fig. B].
- Insert the funnel in the lid [Fig. C].
- Fit the anti-drip spout cap on the spout [Fig. D].
- Fit the juicing bowl into the fastener slots and turn clockwise [Fig. E].
- Fit the juice filter or the sorbet accessory (if available) in the juicing bowl.
- Insert the reamer by rotating and pressing it as far down as it will go [Fig. F].

Note: the cover cannot be fitted on if the reamer is not completely inserted in position.

- Fit the lid onto the juicing bowl, matching the open symbol with the arrow on the juicing bowl.
- Turn the lid clockwise to match the closed symbol with the arrow on the juicing bowl [Fig. G].
- Place the juice container in front of the juice outlet spout, and the residual pulp container in front of the pulp outlet chute.

USE



WARNING! DO NOT use this appliance if there are visible signs of damage.



WARNING! Risk of injuries or damage to the appliance. Use the presser only to press fruit or vegetables. DO NOT use your fingers or any other tool.



CAUTION! DO NOT slow down or stop the motor by introducing food in excess in the appliance or by exerting too much pressure on the presser. If the motor slows down or stops, switch the appliance off immediately and remove waste between the lid and the filter. DO NOT exert too much pressure when making the juice.



CAUTION! Risk of damage to the appliance. DO NOT use the appliance with ice, cereals, dry beans, coffee pods, pepper corns, alcohol containing food. Remove the stones of fruit (e.g. peach, apricot, , cherry, etc.).

- To avoid damaging the filters and for the product to work properly:
 - always alternate the extraction of fibrous vegetables with fruit or soft vegetables
 - do not insert hard or fibrous fruit such as sugar cane
 - always shell pomegranates and only include the seeds and not the skin
 - use dried fruit only if previously left to soak for at least 8 hours, and always add water when extracting
 - Insert one piece of food at a time into the hopper. When the last piece of food is inserted, continue for another 30 seconds before turning the device off;
 - always cut fibrous vegetables into small pieces
 - when using the sorbet accessory (if available), thaw the fruit for about 10 minutes before putting it into the juice extractor.
- Connect the power cable plug to the power socket in the wall.
- It is recommended to leave the anti-drip spout cap open during use.
- Operate the appliance by pressing the ON/OFF button to the ON position.
- Put food into the funnel top and press gently with the plunger.
- Once juicing is completed, switch the appliance off by pressing the ON/OFF button to the OFF position.
- Remove the plug from the power socket.
- Clean any parts that come into contact with foodstuffs immediately as described in the chapter 'Cleaning and care'.

CLEANING AND MAINTENANCE



WARNING! Always disconnect the appliance from the socket before cleaning or performing maintenance.



WARNING! Risk of damage to the appliance. Detachable parts shall not be washed in a dishwasher.

EN

- Turn the juicing bowl lid anticlockwise.
- Remove the juicing bowl from the motor unit by turning anticlockwise.
- Remove the filter and the reamer.
- Remove the reamer from the filter.
- Wash all removable components: the plunger, funnel, lid, reamer, juicing bowl, anti-drip spout cap, juice filter, sorbet accessory (if available), juice container and the residual pulp container - by hand.
- Rinse the juicing bowl under running water, opening the silicone rubber plug [Fig. H].
- Clean the interior and exterior of the juice filter with the cleaning brush provided [Fig. I].
- Clean the residual pulp outlet chute using the bottom part of the brush provided [Fig L].
- Never immerse the washable parts in water hotter than 60°C.
- Wipe the motor unit with a dampened and thoroughly squeezed out sponge.
- Dry with a dry cloth.

TROUBLESHOOTING

Should one of the following problems occur, implement the proposed solution:

PROBLEM	SOLUTION
The food spins around in the filter but no juice is extracted.	Press ON/OFF to the Reverse position to reverse the rotation direction and to clear the reamer of food.
	If the leaves of vegetables should wrap around the auger, stop the appliance and wash the auger before continuing.
Excessive pulp building up in the juice filter.	Alternate between inserting softer food and fibrous vegetables.
	Remove the filter and reamer and clean to remove the pulp between individual batches of juice. Resume the process.
The appliance does not work.	Close the lid properly.
Juice comes out from the bottom of the juicing container.	Close the silicone rubber plug at the back of the juicing bowl completely [Fig B].
The lid does not close.	Check properly assembly of all the parts: the juicing bowl, filter and reamer.
The appliance stops during extraction.	Press the button to the Rev position to reverse the rotation direction and to clear the reamer of food, then resume extraction.

The plastic parts stain with vegetables, such as carrots.

Clean the plastic parts with a cloth dipped in vegetable oil.

DISPOSAL



The packaging of the appliance is made of recyclable materials. Dispose of the packaging in accordance with the environmental protection regulations.



Pursuant to Directive 2012/19/EU on waste electrical and electronic equipment (WEEE), the crossed bin symbol on the appliance or its packaging indicates that the appliance must be disposed of separately from other waste at the end of its useful life.

The user must therefore take the appliance to an appropriate recycling centre for electrical and electronic equipment. Alternatively, instead of handling the disposal, the user can hand over the appliance to the retailer when a new, equivalent one is purchased. The user can hand over electronic products measuring less than 25 cm to retailers of electronic products having a sales area of at least 400 m² free of charge and with no obligation to buy. Appropriate separate collection for the subsequent procedure for the decommissioned appliance for recycling, which includes treatment and environmentally friendly disposal helps prevent adverse effects on the environment and health and promotes reusing and/or recycling materials that the appliance consists of.

ASSISTANCE AND WARRANTY

This appliance is guaranteed for a period of 2 years from the date of delivery to the customer. This will be taken to be the date indicated on the receipt or invoice (provided that it is clearly legible), unless the customer is able to demonstrate that the product was effectively received at a later date. In the event of defects existing prior to delivery, the appliance will be repaired or replaced at no expense to the customer, depending on which of the two remedies is deemed most appropriate by the manufacturer. The customer is required to notify an authorised service centre of any defects within two months of discovering the defect itself.

This warranty does not cover defects or damage to any parts caused by:

- a. transport damage or damage caused by accidental falls,
- b. incorrect installation or inadequate electrical system,
- c. repairs or modifications performed by unauthorised personnel,
- d. failure to subject the appliance to proper cleaning and maintenance as indicated,
- e. normal wear of the appliance and/or its parts, and consumables,
- f. non-observance of the operating instructions for the appliance, negligent or careless usage,
- g. filling the appliance or using the appliance with foodstuffs that are expressly prohibited in the instructions (hard, hot, dry foods etc.),
- h. use with larger quantities of foodstuffs than indicated,
- i. incorrect fitting of blades or accessories,
- j. usage exceeding the indicated time limits,
- k. accidental infiltration of liquids into the motor base caused by improper use,
- l. a twisted or excessively bent power cable due to negligence.

The list given above is indicative only and is not exhaustive, as the guarantee does not cover any faults not directly attributable to manufacturing defects of the appliance itself. Any improper or professional use of the device will immediately void the guarantee. The manufacturer cannot be held responsible for any direct or indirect damage or injury to persons, property or pets attributable to the non-observance of any of the directions given in the "Instruction manual and safety information handbook" for the installation, use and maintenance of the appliance. This guarantee does not affect any retailer warranty in force.

Requesting technical support

The appliance may only be repaired by an authorised service centre.
If still covered by the warranty, the defective appliance must be taken to an authorised service centre, accompanied by a legally valid document proving the date of sale or delivery.

INTRODUCCIÓN

Estimado cliente, le agradecemos que haya elegido nuestro producto. Estamos convencidos de que valorará su calidad y fiabilidad ya que ha sido diseñado y fabricado pensando en la satisfacción del cliente. Este manual de instrucciones cumple la norma europea EN 82079.



¡ADVERTENCIA! Instrucciones y advertencias para un uso seguro del aparato.

Antes de utilizar este aparato, lea atentamente las instrucciones de uso y, especialmente, las observaciones y advertencias de seguridad, que se deben respetar. Guarde este manual junto con su guía ilustrativa para consultas futuras. Si el aparato se cediera a otro usuario, asegúrese de entregarlo también junto con esta documentación.

ⓘ NOTA: en caso de que alguna parte de este manual sea difícil de entender o surja alguna duda, póngase en contacto con la empresa en la dirección indicada en la última página antes de utilizar el producto.

ⓘ NOTA: Las personas con visión reducida pueden consultar la versión digital de estas instrucciones de uso en el sitio www.tenactagroup.com

ÍNDICE

Introducción	pág. 21	Cantidad y tiempos de uso	pág. 25
Advertencias de seguridad	pág. 21	Montaje	pág. 26
Leyenda de los símbolos	pág. 24	Uso	pág. 27
Descripción del aparato y de los accesorios	pág. 24	Limpieza y mantenimiento	pág. 28
Contacto con los alimentos	pág. 24	Problemas y soluciones	pág. 28
Limpieza antes del primer uso	pág. 25	Eliminación	pág. 29
Funcionamiento	pág. 25	Asistencia y garantía	pág. 29
		Guía ilustrativa	pág. I-II
		Datos técnicos	pág. III

ADVERTENCIAS DE SEGURIDAD

- Al retirar el aparato de su envoltorio, asegúrese de que esté entero y completo, tal como se muestra en la guía ilustrativa y que no presenta ningún daño visible. Si tiene dudas, no utilice el aparato y póngase en contacto con el servicio de asistencia autorizado.



¡ATENCIÓN! Retire del aparato los posibles materiales informativos, como etiquetas, etc., antes de usarlo.



¡ADVERTENCIA! Riesgo de asfixia.

No deje que los niños jueguen con el embalaje. Mantenga la bolsa de plástico fuera del alcance de los niños.

- Este aparato solo debe utilizarse para el fin para el que fue diseñado, es decir, como un extractor de zumo de uso doméstico. Cualquier otro uso se considera no conforme con el uso previsto y por lo tanto peligroso.

ES







¡ADVERTENCIA! El uso inadecuado del aparato puede causar lesiones.

- Antes de conectar el aparato a la red eléctrica, asegúrese de que el voltaje y la frecuencia indicados en los datos técnicos del aparato se correspondan con los de la red eléctrica. El valor nominal se encuentra en el aparato o, en su caso, en la fuente de alimentación (consulte la guía ilustrativa).
- Este aparato puede ser utilizado por personas con capacidades físicas, sensoriales o mentales reducidas, o con falta de experiencia y de conocimientos, siempre y cuando se encuentren bajo la supervisión de una persona responsable o hayan recibido las instrucciones sobre su uso de forma segura y entiendan los peligros relacionados.
- Este aparato no debe ser utilizado por niños. Mantenga el aparato y su cable fuera del alcance de niños. Los niños no deben jugar con el aparato.
- ⊗ NO utilice el aparato con las manos mojadas ni con los pies húmedos o descalzos.
- ⊗ NO tire del cable de alimentación ni del propio aparato para desconectar el enchufe de la toma de corriente.
- ⊗ NO tire ni levante el aparato por el cable de alimentación.
- ⊗ NO exponga el aparato a la humedad, a los agentes atmosféricos (lluvia, sol, etc.) ni a temperaturas extremas.
- ⊗ El aparato no está diseñado para su uso en el exterior.
- Vigile el aparato mientras está en funcionamiento.
- Desconecte siempre el aparato de la toma eléctrica cuando vaya a dejarlo sin supervisión y antes de su montaje, desmontaje y limpieza, y cuando no lo utilice.
- En caso de avería o problemas de funcionamiento del aparato,

apáguelo y no lo manipule. Si es necesario repararlo, diríjase únicamente a un centro de asistencia técnica autorizado.

- Para prevenir cualquier riesgo, si el cable de alimentación está dañado, deberá llevarlo a un centro de asistencia técnica autorizado para su sustitución.
- ES • La seguridad eléctrica de este aparato solo puede garantizarse si se dispone de una conexión a tierra adecuada, tal y como lo exigen las normativas vigentes en materia de seguridad eléctrica. Es necesario verificar este requisito de seguridad fundamental antes de conectar el aparato a la red de alimentación. En caso de duda, llame a un técnico competente para que controle minuciosamente la instalación.
- El cuerpo del motor de este aparato no debe entrar en contacto con agua, otros líquidos, aerosoles ni vapor. Para los trabajos de limpieza y mantenimiento, consulte los apartados específicos de este manual.
- ⊗ NO use el aparato cerca de un fregadero o lavabo lleno de agua. Durante su uso, coloque el aparato de forma que no pueda caerse al fregadero.
- Este aparato debe colocarse y utilizarse en una superficie plana y estable.
- Para más información sobre las características del aparato, consulte el embalaje exterior.
- Utilice el aparato solo con los accesorios suministrados, que forman parte esencial del aparato.
- Este aparato no se ha diseñado para funcionar con un temporizador externo o con un sistema de control a distancia ni ningún otro sistema similar.
- ⊗ NO lo utilice cerca de la placa de cocción de la cocina. El cable no debe entrar en contacto con superficies calientes o incandescentes, llamas abiertas, ollas ni otros utensilios.
- ⊗ NO deje comida en contacto con el aparato durante más tiempo del necesario para su preparación.
- Apague el aparato y desconéctelo de la alimentación antes de cambiar los accesorios o antes de acercarse a los componentes que entran en movimiento durante su funcionamiento.

LEYENDA DE LOS SÍMBOLOS

	Atención/Advertencia/Peligro		Prohibición
	Abierto		Cerrado
	Indicación de apertura y cierre		

ES

DESCRIPCIÓN DEL APARATO Y DE LOS ACCESORIOS

Consulte la guía ilustrativa en la página I para comprobar el contenido del paquete.

- | | |
|----------------------------|--|
| 1. Apisonador | 10. Cable de alimentación |
| 2. Tubo de entrada | 11. Datos técnicos |
| 3. Tapa | 12. Recipiente para el zumo |
| 4. Tornillo sin fin | 13. Recipiente para la pulpa sobrante |
| 5. Recipiente de exprimido | 14. Tubo de salida de pulpa sobrante |
| 6. Tapón antigoteo | 15. Filtro de zumo |
| 7. Tubo de salida de zumo | 16. Accesorio para sorbetes (si está disponible) |
| 8. Cuerpo del motor | 17. Cepillo para la limpieza |
| 9. ON/OFF/Inversa | |

CONTACTO CON LOS ALIMENTOS

Para garantizar el uso seguro del aparato, respete las indicaciones en esta tabla que muestra:

- las partes del aparato que entrarán en contacto con los alimentos.
- los alimentos que se pueden utilizar con este aparato.
- el tiempo máximo durante el cual pueden permanecer los alimentos en contacto con las partes del aparato destinadas para ese propósito.
- la temperatura máxima permitida de los alimentos utilizados.

LISTA DE COMPONENTES	ALIMENTOS PERMITIDOS	TIEMPO MÁXIMO	TEMPERATURA MÁXIMA
1. Apisonador	Fruta y verdura	30 minutos	40 °C
2. Tubo de entrada			
3. Tapa			
4. Tornillo sin fin			
5. Recipiente de exprimido			
6. Tapón antigoteo			
15. Filtro de zumo			
12. Recipiente para el zumo			
13. Recipiente para la pulpa sobrante	Fruta congelada	5 minutos	-
16. Accesorio para sorbetes (si está disponible)			

LIMPIEZA ANTES DEL PRIMER USO

Desembale el aparato y quite los insertos o etiquetas adhesivas que hubiera.



¡ATENCIÓN! Lave los componentes destinados a entrar en contacto con los alimentos antes de utilizarlos.

ES

- Lave todos los componentes extraíbles: el émbolo, el embudo, la tapa, el tornillo sin fin, el recipiente de exprimido, el tapón antigoteo, el filtro de zumo, el accesorio para sorbetes (si está disponible), el recipiente para el zumo y el recipiente para la pulpa sobrante, todo a mano.
- No sumerja nunca los componentes lavables en agua con una temperatura superior a 60 °C.
- Seque con un paño seco.
- Seque con un paño seco.

FUNCIONAMIENTO

El aparato cuenta con las siguientes funciones:

Mando	Símbolo en el botón	Función
Botón de posición ON	"I"	Activa el aparato.
Botón de posición OFF	"O"	Detiene el aparato.
Botón de posición inversa	R	Invierte la posición de rotación.

CANTIDAD Y TIEMPOS DE USO

Accesorio	Ingredientes	Tiempo de uso
15. Filtro de zumo	Fruta y verdura	El aparato NO debe utilizarse durante más de 15 minutos. Antes de volver a poner en funcionamiento el aparato, déjelo enfriar durante 180 minutos.
16. Accesorio para sorbetes (si está disponible)	Fruta congelada	

Accesorio	Ingredientes	Cantidades máximas
15. Filtro de zumo	Piña en rodajas con el centro	500g
	Naranjas peladas	5 kg
	Bananas	800g
	Remolachas crudas peladas	800g
	Repollo crudo	700g
	Pepinos pelados	4 kg
	Hinojo	800g
	Kiwi sin piel	3kg
	Almendras remojadas y agua	300g
	Manzanas	4 kg
	Granos de granada	300g
	Peras	800g
	Duraznos	1,5 kg
	Tomates	2 kg
	Apio	500g
	Habas de soja hervidas con agua	1 kg
Uvas con semillas	1 kg	

MONTAJE

- Empuje el tapón de goma en la abertura en la parte inferior del recipiente de exprimido, asegurándose de que esté insertado correctamente [Fig. B].
- Inserte el embudo en la tapa [Fig. C].
- Coloque la tapa antigoteo en el tubo [Fig. D].
- Coloque el recipiente de exprimido en las ranuras de los sujetadores y gírelo en el sentido horario [Fig. E].
- Coloque el filtro de zumo o el accesorio para sorbetes (si está disponible) en el recipiente de exprimido.
- Inserte el tornillo sin fin girando y presionándolo hacia abajo como sea posible [Fig. F].

Nota: la tapa no puede montarse si el tornillo sin fin no está perfectamente montado en su asiento.

- Coloque la tapa en el recipiente de exprimido, haciendo coincidir el símbolo abierto con la flecha en el recipiente de exprimido.
- Gire la tapa en el sentido horario para que coincida con el símbolo cerrado con la flecha en el recipiente de exprimido [Fig. G].
- Coloque el recipiente de exprimido en frente del tubo de salida de jugo y el recipiente de la pulpa sobrante en frente del tubo de salida de pulpa.

USO



¡ATENCIÓN! NO utilice este aparato si presenta daños visibles.



¡ADVERTENCIA! Riesgo de lesiones personales o daños al aparato: para prensar la fruta o la verdura utilice exclusivamente el prensador. NO utilice los dedos ni otras herramientas.



¡ATENCIÓN! NO ralentice ni pare el motor introduciendo una cantidad excesiva de alimentos en el aparato o ejerciendo una presión excesiva en el prensador. Si el motor ralentice la velocidad o se para, desconecte el aparato inmediatamente y elimine los residuos acumulados entre la tapa y el filtro. NO ejerza una presión excesiva cuando elabore el zumo.



¡ATENCIÓN! Riesgo de dañar el aparato. NO utilice el aparato con hielo, cereales, habas secas, cápsulas de café, granos de pimienta, alimentos que contengan alcohol. Retire los carozos de la fruta (por ejemplo, durazno, damasco, cereza, etc.).

- Para no estropear los filtros y mantener el correcto funcionamiento del producto:
 - siempre alterne la extracción de vegetales fibrosos con frutas o verduras blandas
 - no introduzca fruta dura ni fibrosa como la caña de azúcar
 - desgrane siempre las granadas e introduzca solamente el grano y no la cáscara
 - utilice frutas secas solo si las dejó previamente en remojo durante al menos 8 horas y siempre agregue agua cuando extraiga
 - Introduzca por el tubo de entrada los trozos de los alimentos uno a uno. Cuando se introduce la última porción de comida, continúe por otros 30 segundos antes de apagar el aparato;
 - corte siempre la fruta fibrosa en trozos pequeños
 - Si utiliza el accesorio para sorbetes (si está disponible) descongele la fruta unos 10 minutos antes de introducirla en el tubo de entrada.
- Conecte el enchufe del cable de alimentación a la toma de corriente.
- Se recomienda dejar la tapa antigoteo abierta durante el uso.
- Ponga en funcionamiento el aparato, poniendo el botón On/Off en la posición ON.
- Coloque los alimentos en la parte superior del embudo y presione suavemente con el émbolo.
- Una vez que se completa el exprimido, apague el aparato presionando el botón ON/OFF en la posición OFF.
- Extraiga el enchufe de la toma de corriente.
- Limpie inmediatamente los componentes que hayan entrado en contacto con los alimentos con arreglo a lo indicado en el capítulo «Limpieza y mantenimiento».

LIMPIEZA Y MANTENIMIENTO



¡ADVERTENCIA! Desconecte siempre el enchufe de la toma de corriente antes de cualquier labor de limpieza o manutención.



¡ADVERTENCIA! Riesgo de dañar el aparato. NUNCA lave en el lavavajillas las partes desmontables.

ES

- Gire la tapa del recipiente de exprimido en sentido antihorario.
- Retire el recipiente de exprimido de la unidad del motor girando en sentido antihorario.
- Retire el filtro y el tornillo sin fin.
- Retire el tornillo sin fin del filtro.
- Lave todos los componentes extraíbles: el émbolo, el embudo, la tapa, el tornillo sin fin, el recipiente de exprimido, el tapón antigoteo, el filtro de zumo, el accesorio para sorbetes (si está disponible), el recipiente para el zumo y el recipiente para la pulpa sobrante, todo a mano.
- Enjuague el recipiente de exprimido con agua corriente, abriendo el tapón de goma de silicona [Fig. H].
- Limpie el interior y el exterior del filtro de zumo con el cepillo de limpieza suministrado [Fig. I].
- Limpie el tubo de salida de pulpa sobrante utilizando la parte inferior del cepillo suministrado [Fig. L].
- No sumerja nunca los componentes lavables en agua con una temperatura superior a 60 °C.
- Limpie el cuerpo del motor con una esponja húmeda y bien estrujada.
- Seque con un paño seco.

PROBLEMAS Y SOLUCIONES

Si se produce uno de los siguientes problemas, adopte la solución propuesta:

PROBLEMA	SOLUCIÓN
Los alimentos giran en el filtro pero no se extrae el zumo.	Presione ON/OFF a la posición inversa para invertir la dirección de rotación y para despejar el tornillo sin fin de alimentos.
	Si las hojas de verdura se enredan en el tornillo sin fin, pare el aparato y lave el tornillo sin fin antes de continuar.
Excesiva acumulación de pulpa en el filtro de zumo.	Alterne entre introducir alimentos más blandos y vegetales fibrosos.
	Entre una extracción del zumo y otra, desmonte el filtro y el tornillo sin fin, y limpie los restos de alimentos. Reanude la preparación.
El aparato no funciona.	Cierre correctamente la tapa.
Sale zumo por el fondo del recipiente de exprimido.	Cierre el tapón de goma de silicona en la parte posterior del recipiente de exprimido completamente [Fig B].
La tapa no cierra.	Asegúrese de que todos los elementos estén bien montados: el recipiente de exprimido, el filtro y el tornillo sin fin.

Durante la extracción, el aparato se detiene.	Presione el botón ON/OFF a la posición inversa para invertir la dirección de rotación y para despejar el tornillo sin fin de alimentos, luego reanude la extracción.
Las partes de plástico pueden mancharse con la verdura, por ejemplo con las zanahorias.	Limpie las partes de plástico con un paño humedecido con aceite vegetal.

ES

ELIMINACIÓN



El embalaje del aparato está hecho de materiales reciclables. Eliminación del embalaje de acuerdo con las normas de protección ambiental.



De conformidad con la Directiva 2012/19/UE sobre residuos de aparatos eléctricos y electrónicos (RAEE), el símbolo del contenedor tachado presente en el aparato o en su embalaje indica que el aparato debe eliminarse por separado del resto de residuos al final de su vida útil.

El usuario, por tanto, deberá entregar el aparato en un centro autorizado de recogida selectiva de equipos eléctricos y electrónicos al final de su vida útil. En alternativa a la gestión autónoma, se puede entregar el aparato al vendedor en el momento de la compra de uno nuevo de características similares. Asimismo, los productos electrónicos con dimensiones de máximo 25 cm pueden entregarse gratuitamente en tiendas de productos electrónicos con superficies de venta de por lo menos 400 m², sin obligación de compra. Una adecuada recogida selectiva y el consecuente envío del aparato para el reciclaje, el tratamiento y la eliminación respetuosa con el medioambiente contribuyen a evitar posibles consecuencias negativas para el medioambiente y la salud pública, y favorecen el reciclaje de los materiales que componen el aparato.

ASISTENCIA Y GARANTÍA

El aparato tiene una garantía de dos años a partir de la fecha de entrega. Se tendrá en cuenta la fecha indicada en el recibo/factura (siempre que sea claramente legible), a menos que el comprador pueda demostrar que recibió el producto en una fecha posterior. En caso de que el producto presente desperfectos anteriores a la fecha de entrega, se garantiza la reparación o sustitución del aparato sin gastos, en función de cuál de las dos soluciones considere el fabricante como más adecuada. El comprador está obligado a notificar en un centro de asistencia autorizado cualquier desperfecto en un plazo máximo de dos meses.

La garantía no cubre los componentes que resulten defectuosos a causa de:

- a. daños de transporte o caídas accidentales;
- b. una instalación errónea o una instalación eléctrica inadecuada;
- c. reparaciones o modificaciones realizadas por personal no autorizado;
- d. mantenimiento y limpieza incorrectos o no realizados;
- e. producto y/o componentes del producto sujetos a desgaste y/o consumibles;
- f. incumplimiento de las instrucciones de funcionamiento del aparato, negligencia o descuido durante el uso;
- g. introducción o uso de alimentos excluidos de las instrucciones (duros, calientes, secos, etc.);
- h. uso de alimentos en cantidades superiores a las indicadas;
- i. montaje incorrecto del grupo de cuchillas o de los accesorios;
- j. superación de los tiempos de uso previstos;
- k. entrada accidental de líquidos en el cuerpo del motor debido a un uso incorrecto;
- l. cable de alimentación enredado o doblado por negligencia.

La lista anterior es orientativa y no es exhaustiva, ya que esta garantía no cubre aquellos desperfectos que no dependan de defectos de fabricación del aparato. Además, la garantía queda excluida en caso

de uso inadecuado del aparato y en caso de uso profesional. Se declina toda responsabilidad por eventuales daños causados directa o indirectamente a personas, objetos o animales domésticos como consecuencia del incumplimiento de las prescripciones indicadas en el correspondiente «Manual de instrucciones y advertencias» relativo a la instalación, el uso y el mantenimiento del aparato. Se excluyen las garantías del vendedor vigentes.

Modo de asistencia

La reparación del aparato debe realizarse en un centro de asistencia autorizado.

El aparato defectuoso en garantía deberá enviarse al Centro de Asistencia junto con un documento fiscal en el que figure la fecha de venta o entrega.

ES

