



Istruzioni per l'uso  
Instructions for use  
Mode d'emploi  
Bedienungsanleitung  
Instrucciones de uso  
Instruções para o uso  
Οδηγίες χρήσης

Návod k použití  
Návod na použitie  
Használati utasítás  
Instrukcja obsługi  
Инструкции по  
применению  
Қолдану бойынша  
нұсқаулық

# PIASTRA PER CAPELLI

IT	<b>PIASTRA PER CAPELLI</b>	pagina	1
EN	<b>HAIR STRAIGHTENER</b>	page	9
FR	<b>FER À LISSER</b>	page	17
DE	<b>HAARGLÄTTERI</b>	seite	25
ES	<b>PLANCHA PARA PELO</b>	página	33
PT	<b>PRANCHA PARA CABELOS</b>	página	41
EL	<b>ΠΛΑΚΑ ΜΑΛΛΙΩΝ</b>	σελίδα	49
CZ	<b>ŽEHLIČKA NA VLASY</b>	strana	57
SK	<b>ŽEHLIČKA NA VLASY</b>	strana	65
HU	<b>HAJSIMÍTÓ</b>	oldal	73
PL	<b>PROSTOWNICY DO WŁOSÓW</b>	strona	81
RU	<b>ВЫПРЯМИТЕЛЬ ДЛЯ ВОЛОС</b>	страница	89
KK	<b>ШАШ ТҮЗУЛЕГІШ</b>	беттер	97

TYPE E8101

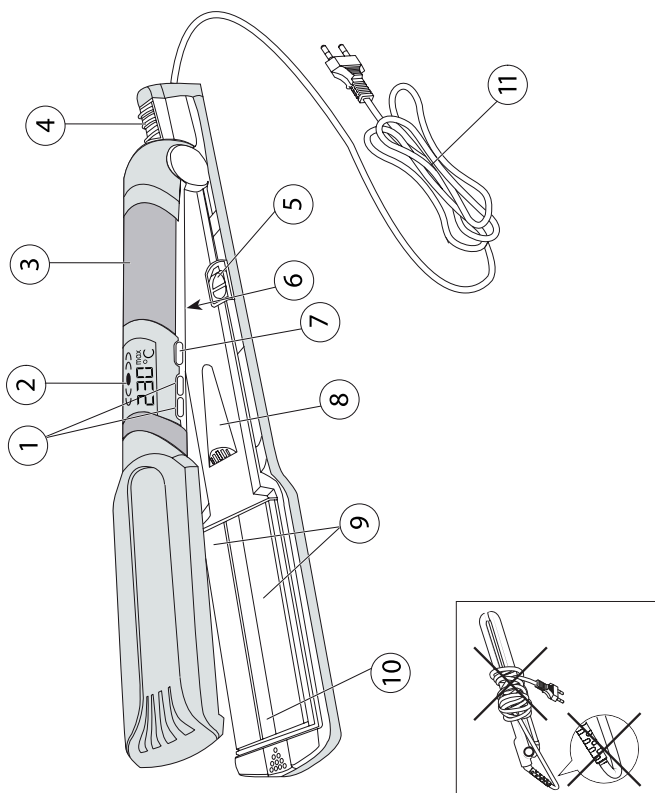

**IMETEC**

GUIDA ILLUSTRATIVA / ILLUSTRATIVE GUIDE / GUIDE ILLUSTRÉ  
 / BEBILDERTER LEITFADEN / GUÍA ILUSTRATIVA / GUIA  
 ILUSTRATIVO / ΕΠΕΞΗΓΜΑΤΙΚΟΣ ΟΔΗΓΟΣ / ILUSTRATIVNÍ NÁVOD  
 / ILUSTRACJÓNY SPRIEWOĐCA / KÉPES ÚTMUTATÓ / PRZEWODNIK /  
 ИЛЛЮСТРИРОВАННАЯ ПАМЯТКА / КӨРНЕКИ НҮСҚАУЛЫҚ





DATI TECNICI (6) / TECHNICAL DATA (6) / DONNÉES TECHNIQUES  
 (6) / TECHNISCHE DATEN (6) / DATOS TÉCNICOS (6) / DADOS  
 TÉCNICOS (6) / ΤΕΧΝΙΚΑ ΣΤΟΙΧΕΙΑ (6) / TECHNICKÉ ÚDAJE  
 (6) / TECHNICKÉ ÚDAJE (6) / MŰSZAKI ADATOK (6) / DANE  
 TECHNICZNE (6) / ТЕХНИЧЕСКИЕ ДАННЫЕ (6) / ТЕХНИКАЛЫҚ  
 ДЕРЕКТЕР (6)

Type E8101 220-240V 50/60 Hz 55 W

**IMETEC**   

TENACTA GROUP S.p.A.  
 VIA PIEMONTE 5  
 IT - 24052 AZZANO S. P.

## INTRODUZIONE

IT

*Gentile cliente, La ringraziamo per aver scelto il nostro prodotto. Siamo sicuri che Lei apprezzerà la sua qualità e affidabilità in quanto progettato e prodotto mettendo in primo piano la soddisfazione del cliente. Le presenti istruzioni per l'uso sono conformi alla norma europea EN 82079.*



**ATTENZIONE! Istruzioni e avvertenze per un uso sicuro dell'apparecchio.**

**Prima di utilizzare questo apparecchio, leggere attentamente le istruzioni per l'uso e in particolare note, avvertenze e istruzioni sulla sicurezza, attenendosi a esse. Conservare il presente manuale insieme alla relativa guida illustrativa, a scopo di consultazione futura. In caso di cessione dell'apparecchio a terzi, consegnare anche l'intera documentazione.**

**ⓘ NOTA: se nella lettura di questo manuale alcune parti risultassero di difficile comprensione o se sorgessero dubbi, prima di utilizzare il prodotto contattare l'azienda all'indirizzo indicato in ultima pagina.**

**ⓘ NOTA: gli ipovedenti possono consultare la versione digitale di queste istruzioni per l'uso sul sito [www.tenactagroup.com](http://www.tenactagroup.com)**

## INDICE

Introduzione .....	1
Avvertenze sulla sicurezza.....	2
Legenda simboli .....	4
Descrizione dell'apparecchio e degli accessori.....	4
Consigli utili .....	4
Utilizzo .....	5
Pulizia e manutenzione .....	6
Conservazione .....	6
Smaltimento.....	6
Assistenza e garanzia .....	7
Guida illustrativa .....	I
Dati tecnici.....	I

## AVVERTENZE SULLA SICUREZZA

- IT • Dopo aver rimosso l'apparecchio dalla confezione, assicurarsi che sia integro e completo come mostrato nella guida illustrativa e privo di danni visibili. In caso di dubbio, non utilizzare l'apparecchio e rivolgersi al servizio di assistenza autorizzato.



**ATTENZIONE!** Rimuovere dall'apparecchio eventuali materiali di comunicazione quali etichette, cartellini ecc., prima dell'utilizzo.







**ATTENZIONE!** Rischio di soffocamento. I bambini non devono giocare con la confezione. Tenere il sacchetto di plastica lontano dalla portata dei bambini.

- Questo apparecchio deve essere utilizzato unicamente allo scopo per cui è stato progettato, ovvero come piastra per capelli per uso domestico. Qualsiasi altro utilizzo è considerato non conforme all'uso previsto e pertanto pericoloso.
- Prima di collegare l'apparecchio alla rete elettrica, controllare che la tensione e la frequenza riportati sui dati tecnici dell'apparecchio corrispondano a quelli della rete di alimentazione disponibile. I dati tecnici si trovano sull'apparecchio e sull'alimentatore se presente (vedi guida illustrativa).
- Questo apparecchio può funzionare automaticamente ad una frequenza di 50 Hz o 60 Hz.
- L'apparecchio può essere utilizzato da bambini di età non inferiore a 8 anni e da persone con ridotte capacità fisiche, sensoriali o mentali, o prive di esperienza o della necessaria conoscenza, purché sotto sorveglianza oppure dopo che le stesse abbiano ricevuto istruzioni relative all'uso sicuro dell'apparecchio e alla comprensione dei pericoli ad esso inerenti. I bambini non devono giocare con l'apparecchio. La pulizia e la manutenzione destinata ad essere effettuata dall'utilizzatore

non deve essere effettuata da bambini senza sorveglianza.

IT







-  **NON** utilizzare l'apparecchio con mani bagnate o piedi umidi o nudi.
-  **NON** tirare il cavo di alimentazione o l'apparecchio stesso per staccare la spina dalla presa di corrente.
-  **NON** tirare o sollevare l'apparecchio per il cavo di alimentazione.
-  **NON** esporre l'apparecchio all'umidità o all'influsso di agenti atmosferici (pioggia, sole, ecc.) o temperature estreme.
- Sorvegliare l'apparecchio durante il funzionamento.
- Disinserire sempre la spina dall'alimentazione elettrica prima della pulizia o manutenzione e in caso di non utilizzo dell'apparecchio.
- In caso di guasto o di cattivo funzionamento dell'apparecchio, spegnerlo e non manometterlo. Per l'eventuale riparazione rivolgersi solamente ad un centro di assistenza tecnica autorizzato.
- Se il cavo di alimentazione è danneggiato, esso deve essere sostituito da un centro di assistenza tecnica autorizzato, in modo da prevenire ogni rischio.
- Quando si utilizza l'apparecchio in un bagno, bisogna staccare la spina dopo l'uso, poiché la prossimità con l'acqua costituisce un rischio anche se l'apparecchio è spento.
- Per una maggiore protezione, si consiglia l'installazione di un dispositivo a corrente differenziale nel circuito elettrico che alimenta il bagno che abbia una corrente differenziale di funzionamento nominale non superiore a 30 mA (ideale 10 mA). È opportuno chiedere consigli all'installatore.



**ATTENZIONE!** **NON** utilizzare questo apparecchio nelle vicinanze di vasche da bagno, docce, lavandini o altri recipienti che contengono acqua.

- Questo apparecchio non deve venire a contatto con acqua, altri liquidi, spray o vapori. Per le attività di pulizia e manutenzione fare riferimento esclusivamente all'apposito paragrafo di questo manuale.
- Questo apparecchio è da utilizzarsi solo per capelli umani. **NON** utilizzarlo per animali o per parrucche e parrucchini di materiale sintetico.
- Per le caratteristiche dell'apparecchio, fare riferimento alla confezione esterna.
- Utilizzare unicamente con gli accessori forniti che costituiscono parte integrante dell'apparecchio.

## LEGENDA SIMBOLI

	<i>Avvertenza</i>		<i>Divieto generico</i>
	<i>Apparecchio di classe II</i>		<i>Nota</i>
	<i>Non adatto all'uso nella vasca da bagno o nella doccia</i>		<i>INFRARED ION</i>

## DESCRIZIONE DELL'APPARECCHIO E DEGLI ACCESSORI

Guardare la Guida illustrativa pag. I per controllare il contenuto della confezione. Tutte le figure si trovano nelle pagine interne della copertina.

- |  |  |
|--|--|
| 1. Tasti di regolazione della temperatura (tasto + e tasto - ) | 7. Tasto INFRARED ION                    |
| 2. Display a cristalli liquidi (LCD)                           | 8. Alloggiamento dispositivo ionizzatore |
| 3. Impugnatura   | 9. Piastre riscaldanti                   |
| 4. Blocco di chiusura piastre                                  | 10. Dispositivo INFRARED ION             |
| 5. Tasto On/Off  | 11. Cavo e spina di alimentazione        |
| 6. Dati tecnici  |  |

Per le caratteristiche dell'apparecchio, fare riferimento alla confezione esterna. Utilizzare unicamente con gli accessori forniti.

## CONSIGLI UTILI

L'apprendimento veloce della modalità di utilizzo della piastra per capelli permetterà di determinare esattamente il tempo di applicazione per ottenere l'effetto desiderato sui capelli.

- Assicurarsi che i capelli siano asciutti, puliti e senza alcuna traccia di lacca, schiuma per capelli o gel.
- Pettinare i capelli assicurandosi che non ci siano nodi. Iniziare la piega dalla nuca, procedere ai lati e terminare sulla fronte.

- Durante l'uso, il riscaldamento e il raffreddamento della piastra, posizionare l'apparecchio su una superficie liscia e resistente al calore.
- Mentre si procede con la piega, fare attenzione a non avvicinare troppo la piastra alle aree sensibili del viso, delle orecchie, del collo o della cute.

Al termine dell'uso, lasciare raffreddare completamente la piastra prima di riporla.

## UTILIZZO



**ATTENZIONE! Questo apparecchio non deve essere utilizzato se è stato fatto cadere o se vi sono segni di danni visibili.**



**ATTENZIONE! NON utilizzare questo apparecchio nelle vicinanze di vasche da bagno, docce, lavandini o altri recipienti che contengono acqua. Non immergere mai l'apparecchio in acqua.**



**ATTENZIONE! Rischio di incendio. NON utilizzare prodotti infiammabili sui capelli o sull'apparecchio.**

### PREPARAZIONE DEI CAPELLI

- Lavare come d'abitudine i capelli e pettinarli districando i nodi.
- Asciugare i capelli e spazzolarli dalle radici alle punte.

### ISTRUZIONI DI UTILIZZO

- Collegare il cavo di alimentazione (11) alla rete.
- Azionare il tasto ON/OFF (5) e lasciare riscaldare la piastra; il display LCD (1) si accende.
- Per attivare la funzione INFRARED ION, premere per alcuni secondi il tasto INFRARED ION (7). Sul display appare l'apposito simbolo. E' comunque possibile utilizzare la piastra senza la tecnologia INFRARED ION: se attivata, disattivarla premendo per alcuni secondi il tasto INFRARED ION (7).
- Selezionare la temperatura desiderata utilizzando gli appositi tasti di regolazione della temperatura (1). È possibile scegliere la temperatura in base al tipo di capelli e di acconciatura desiderata in un intervallo compreso tra 160 e 230 °C. La temperatura può essere variata in qualsiasi momento premendo nuovamente i tasti di regolazione.
- Premere il tasto di regolazione + (1) per alcuni secondi, fino a quando compare sul display LCD (2) la dicitura "max, se si desidera impostare la massima temperatura,.

IT

- La temperatura selezionata lampeggia sul display LCD (2) fino a quando le piastre (9) non raggiungono la temperatura impostata.
- Prendere tra le dita una ciocca sottile e poco voluminosa di capelli della stessa larghezza della piastra e inserirla fra le due piastre.
- Con una mano tenere in tensione la ciocca e con l'altra fare scivolare la piastra chiusa dalle radici verso le punte.
- Al termine della piega, spegnere l'apparecchio azionando il tasto ON/OFF (5) e staccare la spina di alimentazione (11) dalla presa di corrente.

**i** **NOTA:** è possibile che durante la stiratura si sviluppi del vapore; si tratta dell'umidità in eccesso nei capelli che evapora.

## PULIZIA E MANUTENZIONE



**ATTENZIONE!** Disinserire sempre la spina dalla presa di corrente prima della pulizia o manutenzione.



**ATTENZIONE!** Prima di riutilizzare l'apparecchio, assicurarsi che tutte le parti pulite siano completamente asciutte.

- Spegnere l'apparecchio premendo il tasto On-Off (5) e staccare la spina (11) dalla presa di corrente
- Attendere che le piastre (9) siano fredde
- Pulire la superficie delle piastre (9) e dell'impugnatura con un panno morbido e umido.

## CONSERVAZIONE



**ATTENZIONE!** Rischio di incendio. Lasciar raffreddare completamente l'apparecchio prima di riporlo.



**ATTENZIONE!** NON avvolgere il cavo di alimentazione attorno all'apparecchio.

## SMALTIMENTO



L'imballaggio del prodotto è composto da materiali riciclabili. Smaltirlo in conformità alla normativa di tutela ambientale.





Ai sensi della direttiva 2012/19/UE sui rifiuti di apparecchiature elettriche ed elettroniche (RAEE) il simbolo del cassonetto barrato riportato sull'apparecchiatura o sulla sua confezione indica che il prodotto alla fine della propria vita utile deve essere raccolto separatamente dagli altri rifiuti.

IT

L'utente dovrà, pertanto, conferire l'apparecchiatura giunta a fine vita agli idonei centri di raccolta differenziata dei rifiuti elettrici ed elettronici. In alternativa alla gestione autonoma è possibile consegnare l'apparecchiatura che si desidera smaltire al rivenditore, al momento dell'acquisto di una nuova apparecchiatura di tipo equivalente. Presso i rivenditori di prodotti elettronici con superficie di vendita di almeno 400 m<sup>2</sup> è inoltre possibile consegnare gratuitamente, senza obbligo di acquisto, i prodotti elettronici da smaltire con dimensioni inferiori a 25 cm. L'adeguata raccolta differenziata per l'avvio successivo dell'apparecchiatura dismessa al riciclaggio, al trattamento e allo smaltimento compatibile con il rispetto dell'ambiente contribuisce ad evitare possibili effetti negativi sull'ambiente e sulla salute e favorisce il reimpiego e/o riciclo dei materiali di cui è composta l'apparecchiatura.

## ASSISTENZA E GARANZIA

L'apparecchio è garantito per un periodo di due anni dalla data di consegna. Fa fede la data riportata sullo scontrino/fattura (purché chiaramente leggibile), a meno che l'acquirente non provi che la consegna è successiva. In caso di difetto del prodotto preesistente alla data di consegna, viene garantita la riparazione o la sostituzione senza spese dell'apparecchio, salvo che uno dei due rimedi risulti sproporzionato rispetto all'altro. L'acquirente ha l'onere di denunciare a un Centro Assistenza autorizzato il difetto di conformità entro due mesi dalla scoperta del difetto stesso.

Non sono coperte dalla garanzia tutte le parti che dovessero risultare difettose a causa di:

- a. danni da trasporto o da cadute accidentali,
- b. errata installazione o inadeguatezza impianto elettrico,
- c. riparazioni o modifiche operate da personale non autorizzato,
- d. mancata o non corretta manutenzione e pulizia,
- e. prodotto e/o parti di prodotto soggette a usura e/o consumabili, inclusa la riduzione del tempo di utilizzo delle batterie dovuta all'uso o al tempo se presenti,
- f. mancata osservanza delle istruzioni per il funzionamento dell'apparecchio, negligenza o trascuratezza nell'uso,
- g. cavo di alimentazione attorcigliato o piegato per incuria o tirato,
- h. caduta accidentale durante l'uso,
- i. utilizzo di accessori o componenti di manutenzione non originali,



**IT**

- j. utilizzo di prodotti chimici per la pulizia dell'apparecchio,
- k. utilizzo di lacche o altri spray durante l'uso.

L'elenco di cui sopra è a titolo meramente esemplificativo e non esaustivo, in quanto la presente garanzia è comunque esclusa per tutte quelle circostanze che non possono farsi risalire a difetti di fabbricazione dell'apparecchio. La garanzia è inoltre esclusa in tutti i casi di uso improprio dell'apparecchio ed in caso di uso professionale. Si declina ogni responsabilità per eventuali danni che possano direttamente o indirettamente derivare a persone, cose ed animali domestici in conseguenza della mancata osservanza di tutte le prescrizioni indicate nel presente libretto in tema di installazione, uso e manutenzione dell'apparecchio. Sono fatte salve le azioni contrattuali di garanzia nei confronti del venditore.

### **Modalità di assistenza**

La riparazione dell'apparecchio deve essere effettuata presso un Centro Assistenza autorizzato. L'apparecchio difettoso, se in garanzia, dovrà pervenire al Centro Assistenza unitamente ad un documento fiscale che ne attesti la data di vendita o di consegna.





# INTRODUCTION

Dear customer, thank you for choosing our product. We feel certain you will appreciate its quality and reliability as it was designed and manufactured with customer satisfaction in mind. These instructions for use are compliant with the European Standard EN 82079.



## **WARNING! Instructions and warnings for safe use.**

**Before using this appliance, carefully read the instructions for use and in particular the safety notes and warnings, which must be complied with. Keep this manual together with its illustrative guide for future consultation. Should you transfer the appliance to another user, make sure you hand over this documentation as well.**

**NOTE:** should any part of this manual be difficult to understand or any doubt arise, contact the company at the address indicated on the last page before using the product.

**NOTE:** persons with impaired vision may consult these instructions for use in digital format at the website [www.tenactagroup.com](http://www.tenactagroup.com)

# INDEX

- Introduction .....9
- Safety notes .....10
- Symbols ..... 12
- Description of the appliance and its accessories .....12
- Useful tips..... 12
- Use ..... 13
- Maintenance and cleaning.....14
- Storage .....14
- Disposal ..... 14
- Assistance and warranty ..... 15
- Illustrative guide ..... I
- Technical data ..... I



## SAFETY NOTES

EN

- After unpacking, make sure the appliance is intact, complete with all its parts as shown in the illustrative guide and with no sign of damage. If in any doubt, do not use the appliance and contact an authorised service centre.







**CAUTION!** Remove any communication material such as labels, tags etc. from the appliance before use.



**WARNING!** Risk of suffocation. Children shall not play with the packaging. Keep the plastic bag out of the reach of children.

- This appliance must be used only for the purpose for which it was designed, namely as a hair straightener for home use. Any other use is considered not compliant with the intended use and therefore dangerous.
- Before connecting the appliance to the mains supply, make sure that the voltage and frequency indicated on the technical data of the appliance correspond to those of the mains supply. The rating is on the appliance or on the power supply unit, if any (see illustrative guide).
- This appliance can work automatically at a frequency of 50 Hz or 60 Hz.
- This appliance can be used by children aged from 8 years and above and persons with reduced physical, sensory or mental capabilities or lack of experience and knowledge if they have been given supervision or instruction concerning use of the appliance in a safe way and understand the hazards involved. Children shall not play with the appliance. Cleaning and user maintenance shall not be made by children without supervision.

-  **DO NOT** use the appliance with wet hands, damp feet or barefoot.
-  **DO NOT** pull the supply cord or the appliance itself to remove the plug from the socket.
-  **DO NOT** pull or lift the appliance by the supply cord.
-  **DO NOT** expose the appliance to humidity, to the effects of weather (rain, sun, etc.) or to extreme temperatures.
- **DO NOT** leave the appliance unattended while in operation.
- Always disconnect the appliance from the mains supply before cleaning or performing maintenance and when the appliance is not in use.
- If the appliance is faulty or malfunctions, switch it off and do not tamper with it. Contact an authorised technical service centre for any repairs.
- If the supply cord is damaged it must be replaced by an authorised technical service centre, so as to prevent all risks.
- When the appliance is used in a bathroom, unplug it after use since the proximity of water presents a hazard even when the appliance is switched off.
- For additional protection, the installation of a residual current device (RCD) having a rated residual operating current not exceeding 30 mA (ideal 10 mA) is advisable in the electrical circuit supplying the bathroom. Ask your installer for advice.

EN









**WARNING! DO NOT** use this appliance near bathtubs, showers, basins or other vessels containing water.

- **This appliance shall not come into contact with**

water, other liquids, sprays, steam. For any cleaning and maintenance operation refer to the instructions in the relevant chapter.

- EN.**
- This appliance must only be used on human hair. **DO NOT** use the appliance on animals or on wigs and hair pieces made of synthetic material.
  - See the external packaging for the characteristics of the appliance.
  - Use the appliance only with the supplied accessories that are an essential part of the appliance.

## SYMBOLS

 <i>Warning</i>	 <i>Prohibited</i>
 <i>Class II equipment</i>	 <i>Note</i>
 <i>Not suitable for use in the bath or shower</i>	 <i>INFRARED ION</i>

## DESCRIPTION OF THE APPLIANCE AND ITS ACCESSORIES

Refer to page I of the Illustrative Guide to check the contents of the package. All the figures are found on the inside pages of the cover.

1. Temperature adjustment buttons (+ and - buttons)
2. Liquid crystal display (LCD)
3. Handle
4. Plate closing lock
5. Button (off/on)
6. Technical data
7. INFRARED ION button
8. Ionizer device slot
9. Heating plates
10. INFRARED ION device
11. Power supply cable and plug

For the appliance features, refer to the external packaging. Use the supplied accessories only.

## USEFUL TIPS

A quick understanding of how to use the hair straightener will allow you to establish the exact application time to achieve the desired effect on your hair.

- Ensure your hair is dry, clean and without any trace of hairspray, hair mousse or gel.
- Comb your hair ensuring there are no knots. Start straightening

from the nape of the neck, proceed on the sides and finish on the forehead.

- During use, when the plates heat and cool, position the appliance on a smooth and heat resistant surface.
- While straightening, be careful not to near the plates too much to the sensitive parts of the face, ears, neck or head.
- Leave the plates to cool down completely when finished, before putting the appliance away.

EN

## USE



**WARNING! This appliance is not to be used if it has been dropped or if there are visible signs of damage.**



**WARNING! DO NOT use this appliance near bathtubs, showers, basins or other vessels containing water. Never place the appliance into water.**



**WARNING! Risk of fire. DO NOT use flammable products on hair or on the appliance.**

## PREPARING YOUR HAIR

- Wash hair as normal and comb to remove knots.
- Dry your hair and brush from the roots to the ends.

## INSTRUCTIONS FOR USE

- Connect the plug (11) to the mains.
- Switch on the ON/OFF button (5) and let the straightener heat up; the LCD display (2) will light up.
- To activate the ION Infrared function, press the ION Infrared button (7) for a few seconds: The relevant symbol is displayed. It is however possible to use the plates without the ION Infrared Technology: if activated, deactivate it by pressing the ION Infrared button (7) for a few seconds
- Select the desired temperature by using the specific temperature adjustment buttons (1). It is possible to choose the temperature according to the type of hair and desired styling in a range between 160 and 230 °C. The temperature can be adjusted at any time by pressing the adjustment buttons.
- To set the maximum temperature, keep adjustment button + (1) pressed for a few seconds, until the wording "max" appears on the LCD display (2)
- The LCD display (2) flashes until the plates reach the set temperature.



EN

- Take a thin lock of hair, which is the same width of the plate and not too voluminous, and place it between the two plates.
- Keep the lock of hair taut with one hand and slide the plate closed with the other hand, from the roots down to the ends.
- Once you have finished straightening, switch the appliance off from the ON/OFF button (5) and disconnect the power supply plug (11) from the socket

 **NOTE: steam may appear while straightening; this is excess humidity in the hair evaporating.**

## MAINTENANCE AND CLEANING



**WARNING! Always disconnect the appliance from the socket before cleaning or performing maintenance.**



**WARNING! Make sure all cleaned parts are completely dry before reusing the appliance.**

- Switch the appliance off from the ON/OFF button (5) and disconnect the power supply plug (11) from the socket
- Wait for the plates (9) to cool down
- Clean the surface of the plates (9) and the handle with a soft, damp cloth.

## STORAGE



**WARNING! Risk of fire. Wait for the appliance to cool completely before storing it.**



**WARNING! DO NOT wrap the supply cord around the appliance.**

## DISPOSAL



The packaging of the appliance is made of recyclable materials. Dispose of it in accordance with the environmental protection regulations.



Pursuant to Directive 2012/19/EU on waste electrical and electronic equipment (WEEE), the crossed bin symbol on the appliance or its packaging indicates that the appliance must





be disposed of separately from other waste at the end of its useful life.

The user must therefore take the appliance to an appropriate recycling centre for electrical and electronic equipment. Alternatively, instead of handling the disposal, the user can hand over the appliance to the retailer when a new, equivalent one is purchased. The user can hand over electronic products measuring less than 25 cm to retailers of electronic products having a sales area of at least 400 m<sup>2</sup> free of charge and with no obligation to buy. Appropriate separate collection for recycling, which includes treatment and environmentally friendly disposal helps prevent adverse effects on the environment and health and promotes reusing and/or recycling materials that the appliance consists of.

EN

## ASSISTANCE AND WARRANTY

The appliance is guaranteed for a period of two years from the date of delivery. Evidence shall be taken as the date indicated on the receipt/invoice (provided it is legible), unless the buyer can prove that the delivery occurred later.

In the event of a defect in the product which existed prior to the date of delivery, appliance repair or replacement is guaranteed free of charge, unless one of the two solutions is disproportionate to the other. The buyer has the obligation to notify an authorised Service Centre of the non-conformity within two months from discovering the defect.

The warranty does not cover any part that may be defective due to:

- a. transport damage or accidental drops,
- b. incorrect installation or an inadequate electrical system,
- c. repairs or alterations made by unauthorised personnel,
- d. poor or incorrect maintenance and cleaning,
- e. product and/or product parts subject to wear and/or consumables, including the reduction in battery usage time due to the use or time, if present,
- f. failure to comply with the operating instructions and/or negligent or careless use.
- g. Twisted or bent power cord due to negligence or pulled,
- h. Accidental falling during use,
- i. Use of non-original maintenance components or accessories,
- j. Use of chemical products to clean the appliance,
- k. Use of hairspray or other sprays during use.

The list above is purely indicative and not exhaustive and in any case, this warranty shall not cover all circumstances that cannot be attributed to manufacturing defects of the appliance.

In addition, the warranty does not cover any case of improper use of



the appliance and professional use.

All liability is disclaimed for any damage that may directly or indirectly be caused to persons, property and pets as a result of failure to comply with all the instructions provided in the “Instructions and Warnings Booklet” regarding appliance installation, use and maintenance.

**EN**

This is without prejudice to any contractual warranty claims against the seller.

### **Methods of support**

Appliance repairs must be carried out by an authorised Service Centre. If the faulty appliance is under warranty, it must be sent to the Service Centre together with a fiscal document that can confirm the date of sale or delivery.



## INTRODUCTION

*Cher client, nous vous remercions d'avoir choisi l'un de nos produits. Nous sommes certains que vous apprécierez sa qualité et sa fiabilité, puisqu'il a été conçu et fabriqué afin de satisfaire le client. Le présent mode d'emploi a été rédigé conformément à la norme européenne EN 82079.*

FR



### **ATTENTION ! Instructions et mises en garde pour une utilisation sûre.**

**Avant d'utiliser l'appareil, veuillez lire attentivement le mode d'emploi et, en particulier, les avertissements et consignes concernant la sécurité et les respecter. Conservez ce manuel ainsi que le guide illustré s'y rapportant à des fins de consultation. En cas de cession de l'appareil à un tiers, veuillez lui fournir également toute la documentation.**

**① REMARQUE : en cas de difficulté de compréhension d'une partie de ce manuel ou de doute, contacter la société à l'adresse indiquée sur la dernière page avant d'utiliser le produit.**

**① REMARQUE : Les personnes mal voyantes peuvent consulter la version numérique de ce mode d'emploi sur le site internet [www.tenactagroup.com](http://www.tenactagroup.com)**

## INDEX

Introduction .....	17
Consignes de sécurité .....	18
Légende des symboles .....	20
Description de l'appareil et des accessoires .....	20
Conseils utiles .....	20
Utilisation .....	21
Nettoyage et entretien .....	22
Conservation .....	22
Élimination .....	22
Assistance et garantie .....	23
Guide illustré .....	I
Données techniques .....	I

## CONSIGNES DE SÉCURITÉ

- Après le déballage, s'assurer que l'appareil soit en parfait état, qu'il comprenne bien tous les composants indiqués dans le guide illustré et qu'il ne présente aucun signe de dommage. En cas de doute, ne pas utiliser l'appareil et contacter un centre d'assistance autorisé.







**ATTENTION !** Enlever tous les matériels de communication tels que les étiquettes, etc. de l'appareil avant de l'utiliser.



**ATTENTION !** Risque d'étouffement. Les enfants ne doivent pas jouer avec l'emballage. Tenir le sac plastique hors de portée des enfants.

- Cet appareil ne doit être utilisé que pour l'objectif pour lequel il a été conçu, c'est-à-dire comme fer à lisser à usage domestique. Toute autre utilisation est considérée comme non conforme à l'utilisation prévue et donc dangereuse.
- Avant de brancher l'appareil au secteur, s'assurer que la tension et la fréquence indiquées sur les données techniques de l'appareil correspondent à celles du réseau. Les données techniques d'identification se trouvent sur l'appareil ou sur l'alimentateur, si présent (voir le guide illustré).
- Cet appareil peut fonctionner automatiquement à la fréquence de 50 Hz ou 60 Hz.
- Cet appareil peut être utilisé par les enfants de plus de 8 ans et les personnes possédant des capacités physiques, sensorielles ou mentales réduites, ou sans expérience ni connaissance spécifique, à condition qu'ils bénéficient d'une surveillance appropriée ou qu'ils soient instruits de l'utilisation de l'appareil en toute sécurité et qu'ils se rendent compte des dangers qui y sont liés. Les enfants ne doivent pas jouer avec l'appareil. Les opérations de nettoyage et d'entretien ne doivent pas être effectuées par des enfants sans surveillance.

-  NE PAS utiliser l'appareil avec les mains ou les pieds humides ou nus.
-  NE PAS tirer le cordon d'alimentation ou l'appareil pour enlever la fiche de la prise électrique.
-  NE PAS tirer ou lever l'appareil par le cordon d'alimentation.
-  NE PAS exposer l'appareil à l'humidité, aux agents atmosphériques (pluie, soleil, etc.) ou à des températures extrêmes.
- NE PAS laisser l'appareil sans surveillance lorsqu'il est en marche.
- Toujours débrancher l'appareil du secteur avant de nettoyer ou d'effectuer l'entretien et quand l'appareil n'est pas utilisé.
- En cas de panne ou de mauvais fonctionnement de l'appareil, l'éteindre et ne pas l'altérer. Pour toute réparation, s'adresser uniquement à un centre d'assistance technique autorisé.
- Si le cordon d'alimentation est endommagé, il doit être remplacé par un centre d'assistance technique autorisé, de façon à éviter tout risque.
- En cas d'utilisation de l'appareil dans une salle de bains, débrancher la fiche d'alimentation après l'utilisation, car la proximité de l'eau représente un risque même lorsque l'appareil est éteint.
- Pour plus de protection, il est conseillé d'installer un disjoncteur différentiel dont le courant de fonctionnement résiduel nominal ne dépasse pas 30 mA (l'idéal est 10 mA) dans le circuit électrique de la salle de bains. Demandez conseil à votre installateur.

FR









**ATTENTION ! NE PAS utiliser cet appareil près des baignoires, douches, lavabos ou autres récipients contenant de l'eau.**

-  Cet appareil ne doit pas entrer en contact avec l'eau, d'autres liquides, des produits vaporisés, de la vapeur. Pour toute opération de nettoyage et d'entretien, consulter les instructions du chapitre spécifique.

- Cet appareil ne doit être utilisé que sur des cheveux humains. **NE PAS** utiliser l'appareil sur des animaux ou sur des perruques et fragments de cheveux en matériau synthétique.
- Pour les caractéristiques de l'appareil, consultez l'extérieur de l'emballage.
- Utiliser l'appareil uniquement avec les accessoires fournis, qui font partie intégrante de ce dernier.

FR

## LÉGENDE DES SYMBOLES

	Mise en garde		Interdiction générale
	Appareil de classe II		Remarque
	Non adapté à l'utilisation dans une baignoire ou sous la douche		INFRARED ION

## DESCRIPTION DE L'APPAREIL ET DES ACCESSOIRES

Consulter le Guide illustré page I pour contrôler le contenu de l'emballage. Toutes les figures se trouvent sur les pages internes de la couverture.



- |  |   |
|--|---|
| 1. Touches de réglage de la température (touche + et touche -) | 7. Touche INFRARED ION                  |
| 2. Écran à cristaux liquides (LCD)                             | 8. Emplacement du dispositif ionisateur |
| 3. Poignée   | 9. Plaques chauffantes                  |
| 4. Système de fermeture des plaques                            | 10. Dispositif INFRARED ION             |
| 5. Touche ON/OFF   | 11. Câble et fiche d'alimentation       |
| 6. Données techniques  |   |

Pour les caractéristiques de l'appareil, consulter l'extérieur de l'emballage. Utiliser uniquement avec les accessoires fournis.

## CONSEILS UTILES

L'apprentissage rapide du mode d'utilisation du fer à lisser permet de déterminer exactement le temps d'application nécessaire pour obtenir l'effet désiré sur les cheveux.

- S'assurer que les cheveux soient secs, propres et qu'ils ne présentent aucune trace de laque, de mousse pour cheveux ou de gel.
- Peigner les cheveux en s'assurant qu'il n'y ait pas de noeuds. Commencer la mise en plis à partir de la nuque, puis passer aux

- 
- 
- côtés et terminer par le front.
- Lors de l'utilisation, du chauffage et du refroidissement du fer à lisser, placer l'appareil sur une surface lisse et résistante à la chaleur.
  - Pendant la mise en plis, veiller à ne pas trop approcher le fer des zones sensibles du visage, des oreilles, du cou ou de la peau.
  - Une fois l'utilisation terminée, laisser le fer à lisser refroidir complètement avant de le remettre en place.

FR

## UTILISATION



**ATTENTION ! Cet appareil ne doit pas être utilisé s'il est tombé ou en présence de traces visibles de dégâts.**



**ATTENTION ! NE PAS utiliser cet appareil près des baignoires, douches, lavabos ou autres récipients contenant de l'eau. Ne jamais mettre cet appareil dans l'eau.**



**ATTENTION ! Risque d'incendie. NE PAS utiliser de produits inflammables sur les cheveux ou sur l'appareil.**

## PRÉPARATION DES CHEVEUX

- Laver les cheveux comme d'habitude et les peigner en démêlant les nœuds.
- Sécher les cheveux et les brosser des racines vers les pointes.

## MODE D'EMPLOI

- Brancher le câble d'alimentation (11) au réseau électrique.
- Activer la touche ON/OFF (5) et laisser chauffer le fer à lisser ; l'écran LCD (1) s'allume.
- Pour activer la fonction INFRARED ION, appuyez pendant quelques secondes sur la touche INFRARED ION (7). L'écran affiche le symbole spécifique. Il est tout de même possible d'utiliser le fer à lisser sans la technologie INFRARED ION : si elle est activée, la désactiver en appuyant pendant quelques secondes sur la touche INFRARED ION (7).
- Sélectionner la température souhaitée à l'aide des touches spécifiques de réglage de la température (1). Il est possible de choisir la température en fonction du type de cheveux et de coiffure souhaitée dans un intervalle compris entre 160 et 230 °C. La température peut être modifiée à tout moment en appuyant à

nouveau sur les touches de réglage.

- Appuyer sur la touche de réglage + (1) pendant quelques secondes jusqu'à ce que l'inscription « max », si l'on souhaite régler la température maximale, apparaisse sur l'écran LCD (2).
- La température sélectionnée clignote sur l'écran LCD (2) jusqu'à ce que les plaques (9) atteignent la température configurée.
- **FR** Prendre une mèche de cheveux fine et peu volumineuse, de l'épaisseur du fer, entre les doigts et la placer entre les deux plaques.
- D'une main, bien tendre la mèche et de l'autre faire glisser le fer à lisser fermé à partir des racines jusqu'aux pointes.
- Après avoir terminé la mise en plis, éteindre l'appareil en activant la touche ON/OFF (5) et débrancher la fiche d'alimentation (11) de la prise de courant.

 **REMARQUE** : il se peut que de la vapeur se développe pendant le lissage ; il s'agit de l'humidité des cheveux en excès qui s'évapore.

## NETTOYAGE ET ENTRETIEN



**ATTENTION ! Toujours débrancher l'appareil de la prise électrique avant d'effectuer son nettoyage ou son entretien.**



**ATTENTION ! S'assurer que toutes les parties nettoyées sont complètement sèches avant de réutiliser l'appareil.**

- Éteindre l'appareil en appuyant sur la touche On-Off (5) et débrancher la fiche (11) de la prise de courant
- Attendre que les plaques (9) soient froides
- Nettoyer la surface des plaques (9) et de la poignée avec un chiffon doux et humide.

## CONSERVATION



**ATTENTION ! Risque d'incendie. Attendre que l'appareil ait complètement refroidi avant de le ranger.**



**ATTENTION ! NE PAS enrouler le cordon d'alimentation autour de l'appareil.**

## ÉLIMINATION



L'emballage du produit est composé de matériaux





recyclables. Il doit être éliminé conformément à la réglementation en vigueur en matière de protection de l'environnement. Conformément à la directive 2012/19/UE relative aux déchets d'équipements électriques et électroniques (DEEE), le symbole de la poubelle barrée reporté sur l'appareil ou sur son emballage indique qu'à la fin de sa vie utile, le produit doit être collecté séparément des autres déchets. L'utilisateur devra donc remettre l'appareil arrivé en fin de vie aux centres communaux appropriés de collecte sélective des déchets électrotechniques et électroniques. En alternative à la gestion autonome, vous pouvez remettre l'équipement que vous souhaitez éliminer au revendeur au moment de l'achat d'un nouvel équipement de type équivalent. Vous pouvez également remettre gratuitement, sans obligation d'achat, les produits électroniques à éliminer dont les dimensions sont inférieures à 25 cm aux revendeurs de produits électroniques qui possèdent une surface de vente d'au moins 400 m<sup>2</sup>. La collecte sélective appropriée pour l'envoi successif de l'équipement hors service au recyclage, au traitement et à l'élimination compatible avec le respect de l'environnement, contribue à éviter les effets négatifs possibles sur l'environnement et sur la santé et favorise la réutilisation et/ou le recyclage des matériaux constituant l'équipement.

FR

## ASSISTANCE ET GARANTIE

L'appareil est garanti pour une période de deux ans à partir de la date de livraison. La date reportée sur le reçu/facture fait foi (à condition d'être clairement lisible), à moins que l'acheteur ne prouve que la livraison est ultérieure.

En cas de défaut du produit antérieur à la date de livraison, la réparation ou le remplacement gratuit de l'appareil est garanti, à moins que l'une des deux solutions ne s'avère être disproportionnée par rapport à l'autre. L'acheteur est tenu de notifier à un Centre d'assistance autorisé le défaut de conformité dans un délai maximum de deux mois à compter de la constatation du défaut.

La garantie ne couvre pas toutes les pièces s'avérant défectueuses à cause de :

- a. Dégâts dus au transport ou à des chutes accidentelles,
- b. Installation erronée ou système électrique inadapté,
- c. Réparations ou modifications effectuées par un personnel non autorisé,
- d. Absence ou exécution incorrecte de l'entretien et du nettoyage,
- e. produit et/ou parties du produit sujettes à l'usure et/ou consommables, y compris la réduction du temps d'utilisation des piles liées, le cas échéant, à l'utilisation et au temps.
- f. Non-respect des instructions de fonctionnement de l'appareil, négligence ou manque d'attention lors de l'utilisation,
- g. Câble d'alimentation entortillé ou plié en raison d'un manque



- de soin ou sur lequel on a tiré,
- h. Chute accidentelle pendant l'utilisation,
  - i. Utilisation d'accessoires ou de composants d'entretien qui ne sont pas d'origine,
  - j. Utilisation de produits chimiques pour nettoyer l'appareil,
  - k. Utilisation de laques ou d'autres sprays pendant l'utilisation.

**FR**

La liste ci-dessus n'est fournie qu'à titre d'exemple et n'est pas exhaustive, car la présente garantie est de toute manière exclue dans toutes **les circonstances dont il est impossible de prouver qu'elles découlent de défauts de fabrication de** l'appareil. La garantie déchoit également en cas d'utilisation impropre de l'appareil et d'usage professionnel.

La société décline toute responsabilité en cas de dommages directs ou indirects causés à des personnes, des biens ou des animaux domestiques suite au non respect de toutes les prescriptions indiquées dans la « Notice d'instructions et de mises en garde » spécifique en matière d'installation, d'utilisation et d'entretien de l'appareil. Les actions contractuelles de garantie vis-à-vis du vendeur font exception.

#### **Modalités d'assistance**

La réparation de l'appareil doit être effectuée dans un Centre d'Assistance autorisé. S'il est sous garantie, l'appareil défectueux devra être remis au Centre d'assistance accompagné d'un document fiscal attestant sa date d'achat ou de livraison.





# EINLEITUNG

Sehr geehrte Kundin, sehr geehrter Kunde, vielen Dank, dass Sie sich für unser Produkt entschieden haben. Wir sind sicher, dass Sie die Qualität und Zuverlässigkeit des Geräts zu schätzen wissen werden, denn bei seiner Entwicklung und Herstellung stand die Zufriedenheit unserer Kunden stets im Vordergrund. Diese Bedienungsanleitung entspricht der europäischen Norm EN 82079.

DE



**WARNUNG!** Anweisungen und Warnhinweise für einen sicheren Gebrauch.

Lesen Sie die Bedienungsanleitung und insbesondere die Sicherheitshinweise und Warnungen vor der Inbetriebnahme des Gerätes durch und befolgen Sie sie genau. Bewahren Sie diese Anleitung zusammen mit dem abgebildeten Leitfaden zum späteren Nachschlagen auf. Falls das Gerät an einen anderen Benutzer weitergegeben wird, müssen ihm auch diese Unterlagen übergeben werden.

**i HINWEIS:** Falls irgendwelche Stellen in dieser Anleitung schwer zu verstehen sind oder Sie Fragen haben, wenden Sie sich bitte vor Benutzung des Gerätes an das Unternehmen. Die Adresse finden Sie auf der letzten Seite.

**i HINWEIS:** Sehbehinderte können die digitale Version dieser Bedienungsanleitung auf der Website [www.tenactagroup.com](http://www.tenactagroup.com) einsehen.

# INHALT

Einleitung .....	25
Sicherheitshinweise .....	26
Zeichenerklärung .....	28
Beschreibung des Geräts und des Zubehörs .....	28
Nützliche Tipps .....	28
Gebrauch .....	29
Reinigung und Wartung .....	30
Aufbewahrung .....	30
Entsorgung .....	30
Kundendienst und Garantie .....	31
Bebildeter Leitfaden .....	I
Technische Daten .....	I



## SICHERHEITSHINWEISE

- Nach dem Auspacken überprüfen, ob das Gerät intakt ist, alle im bebilderten Leitfaden gezeigten Teile vorhanden sind und keinerlei Anzeichen für Schäden vorliegen. Im Zweifelsfall sollten Sie das Gerät nicht benutzen, sondern sich an ein autorisiertes Kundendienstzentrum wenden.

DE







**VORSICHT!** Aufkleber, Etiketten und Ähnliches vor Gebrauch vom Gerät entfernen.



**WARNUNG!** Erstickungsgefahr. Kinder dürfen die Verpackung nicht als Spielzeug benutzen. Die Plastiktüte außerhalb der Reichweite von Kindern aufbewahren.

- Dieses Gerät darf nur für den Zweck verwendet werden, für den es entwickelt wurde, und zwar als Haarglätter für den Heimgebrauch. Jede andere Verwendung gilt als unsachgemäß und damit als gefährlich.
- Vor dem Anschluss des Gerätes an die Stromversorgung sicherstellen, dass die in den technischen Daten des Gerätes angegebene Spannung und Frequenz jener der Stromversorgung entsprechen. Die Bemessungsdaten sind auf dem Gerät oder der Stromversorgungseinheit, falls vorhanden, angegeben (siehe bebilderten Leitfaden).
- Dieses Gerät kann mit einer Netzfrequenz von 50 Hz oder 60 Hz arbeiten, auf die es sich automatisch einstellt.
- Dieses Gerät kann von Kindern ab 8 Jahren und von Personen mit verminderten körperlichen, sensorischen oder geistigen Fähigkeiten oder mangelnder Erfahrung und Kenntnis benutzt werden, wenn diese beaufsichtigt werden oder Anweisungen zur sicheren Benutzung des Gerätes erhalten und die damit verbundenen Gefahren verstanden haben. Kinder dürfen das Gerät nicht als Spielzeug benutzen. Die Reinigung und die kundenseitige Wartung dürfen nicht

von Kindern vorgenommen werden, es sei denn, sie werden dabei beaufsichtigt.

-  Das Gerät NICHT mit feuchten Händen oder Füßen oder barfuß benutzen.
-  NICHT am Netzkabel oder direkt am Gerät ziehen, um den Stecker aus der Steckdose zu ziehen.
-  Das Gerät NICHT am Netzkabel ziehen oder anheben.
-  Das Gerät NICHT hoher Luftfeuchtigkeit, Witterungseinflüssen (Regen, Sonne usw.) oder extremen Temperaturen aussetzen.
- Das Gerät immer vom Stromnetz trennen, bevor es gereinigt oder gewartet wird oder wenn es nicht benutzt wird.
- Bei Defekten oder Betriebsstörungen das Gerät ausschalten und nicht eigenmächtig eingreifen. Falls Reparaturen nötig sind, wenden Sie sich bitte an ein autorisiertes Kundendienstzentrum.
- Falls das Netzkabel beschädigt sein sollte, muss es von einem autorisierten Kundendienstzentrum ersetzt werden, um allen Risiken vorzubeugen.
- Nach der Verwendung den Stecker des Gerätes aus der Steckdose ziehen, wenn es in einem Badezimmer verwendet wird, da die Nähe zum Wasser auch dann eine Gefahr darstellt, wenn das Gerät ausgeschaltet ist.
- Als zusätzlicher Schutz wird die Installation einer Fehlerstromschutzeinrichtung mit einem Nennreststrom von max. 30 mA (optimal sind 10 mA) im Versorgungsstromkreis des Badezimmers empfohlen. Fragen Sie diesbezüglich einen Elektriker um Rat.



**WARNUNG!** Dieses Gerät NICHT in der Nähe von Badewannen, Duschen, Waschbecken oder anderen mit Wasser gefüllten Behältern verwenden.







-  Dieses Gerät darf nicht mit Wasser, anderen Flüssigkeiten, Sprühnebel oder Dampf in Kontakt kommen. Für die Wartung und die Reinigung wird

auf die Anweisungen im entsprechenden Kapitel verwiesen.

- Das Gerät darf nur an menschlichem Haar angewandt werden. Das Gerät NICHT an Tieren oder Perücken und Haarteilen aus synthetischem Material anwenden.
- Die Eigenschaften des Geräts sind auf der äußeren Verpackung angegeben.

**DE.** Das Gerät nur zusammen mit den mitgelieferten Aufsätzen verwenden, sie sind wesentliche Bestandteile des Gerätes.

## ZEICHENERKLÄRUNG

 <i>Wichtiger Hinweis</i>	 <i>Allgemeine Verbote</i>
 <i>Gerät der Schutzklasse II</i>	 <i>Anmerkung</i>
 <i>Nicht zur Verwendung in der Badewanne oder Dusche geeignet</i>	 <i>INFRARED ION</i>

## BESCHREIBUNG DES GERÄTS UND DES ZUBEHÖRS

Bitte den bebilderten Leitfaden auf Seite I beachten, um den Packungsinhalt zu überprüfen. Alle Abbildungen befinden sich auf den Innenseiten des Umschlags.

1. Temperaturregelung (Taste + und Taste -)
2. Flüssigkeitskristalldisplay (LCD)
3. Griff
4. Verriegelung der Heizplatten
5. Ein/Aus-Taste
6. Technische Daten
7. Taste INFRARED ION
8. Sitz des Ionisators
9. Heizplatten
10. Gerät INFRARED ION
11. Netzkabel und Stecker

Für die Eigenschaften des Geräts siehe Verpackungsaufdruck. Nur mit dem mitgelieferten Zubehör verwenden.

## NÜTZLICHE TIPPS

Eine kurze Einführung in die Verwendung des Haarglätters ermöglicht Ihnen eine komfortable Anwendung zur Erzielung des gewünschten Effekts für Ihr Haar.

- Stellen Sie sicher, dass Ihr Haar sauber und trocken ist und keine Rückstände von Haarspray, Schaumfestiger oder Gel vorhanden sind.

- Kämmen Sie Ihr Haar und stellen Sie sicher, dass keine Knoten vorhanden sind. Beginnen Sie, das Haar vom Nacken ausgehend zu glätten, bevor Sie zu den Seiten und schließlich zur Stirnpartie übergehen.
- Legen Sie das Gerät, während sich die Platten aufwärmen und abkühlen, auf einer glatten und hitzebeständigen Oberfläche ab.
- Achten Sie darauf, dass Sie mit den Platten während des Glättens nicht mit den empfindlichen Bereichen von Gesicht, Ohren, Nacken und Kopf in Kontakt kommen.
- Lassen Sie die Heizplatten nach der Verwendung vollständig abkühlen, bevor Sie das Gerät wegräumen.

DE

## GEBRAUCH



**WARNUNG!** Das Gerät darf nicht verwendet werden, wenn es zu Boden gefallen ist oder sichtbare Anzeichen von Schäden aufweist.



**WARNUNG!** Dieses Gerät NICHT in der Nähe von Badewannen, Duschen, Waschbecken oder anderen mit Wasser gefüllten Behältern verwenden. Das Gerät niemals in Wasser eintauchen.



**WARNUNG!** Brandgefahr. Keine entflammaren Produkte auf dem Haar oder dem Gerät anwenden.

### VORBEREITUNG DES HAARS

- Waschen Sie das Haar wie gewohnt und kämmen Sie anschließend alle Knoten aus.
- Trocknen Sie das Haar und bürsten Sie es von den Wurzeln zu den Spitzen.

### GEBRAUCHSANLEITUNG

- Das Netzkabel (11) an das Stromnetz anschließen.
- Die ON/OFF-Taste (5) drücken und warten, bis der Haarglätter heiß ist. Dabei schaltet sich das LCD-Display (1) ein.
- Um die Funktion INFRARED ION zu aktivieren, drücken Sie die Taste INFRARED ION (7) einige Sekunden lang. Auf dem Display erscheint das entsprechende Symbol. Es ist auch möglich, den Haarglätter ohne die INFRARED ION-Technologie zu verwenden: Wenn diese aktiviert ist, kann sie durch Drücken für einige Sekunden der Taste INFRARED ION (7) deaktiviert werden.
- Die gewünschte Temperatur mit den entsprechenden Tasten zur Temperatureinstellung (1) einstellen. Die Temperatur kann

in einem Bereich von 160 bis 230 °C je nach Haartyp und gewünschter Frisur gewählt werden. Die Temperatur kann jederzeit geändert werden, indem erneut die Einstelltasten gedrückt werden.

- Drücken Sie die Einstelltaste + (1) einige Sekunden lang, bis auf dem LCD-Display (2) die Anzeige "Max" erscheint, wenn die maximale Temperatur eingestellt werden soll.
- Die gewählte Temperatur blinkt auf dem LCD (2), bis die Heizplatten (9) die eingestellte Temperatur erreichen.
- **DE** Teilen Sie mit den Fingern eine dünne und wenig voluminöse Haarsträhne ab, die so breit ist wie der Haarglätter, und legen Sie sie zwischen die beiden Platten ein.
- Halten Sie die Strähne mit einer Hand gespannt und lassen Sie den geschlossenen Haarglätter mit der anderen Hand vom Haaransatz zu den Spitzen gleiten.
- Nach dem Stylen das Gerät über die ON/OFF-Taste (5) ausschalten und den Netzstecker (11) aus der Steckdose ziehen.

**!** ANMERKUNG: Es kann sein, dass während des Glättens Dampf entsteht. Es handelt sich dabei um überschüssige Feuchtigkeit im Haar, die verdampft.

## REINIGUNG UND WARTUNG



**WARNUNG!** Vor der Reinigung oder Wartung das Gerät immer von der Steckdose trennen.



**WARNUNG!** Sicherstellen, dass alle gereinigten Teile vollständig trocken sind, bevor das Gerät erneut benutzt wird.

- Drücken Sie die Taste Ein/Aus (5), um das Gerät auszuschalten, und ziehen Sie den Netzstecker (11)
- Lassen Sie die Heizplatten (9) vollständig abkühlen
- Reinigen Sie die Oberfläche der Heizplatten (9) und des Griffs mit einem weichen, feuchten Tuch.

## AUFBEWAHRUNG



**WARNUNG!** Brandgefahr. Vor dem Wegräumen des Geräts warten, bis es vollständig abgekühlt ist.



**WARNUNG!** Wickeln Sie das Netzkabel NICHT um das Gerät.



## ENTSORGUNG



Die Verpackung des Produktes besteht aus recycelbaren Materialien.



Sie ist gemäß den Umweltschutzvorschriften zu entsorgen.

Gemäß der Richtlinie 2012/19/EG über Elektro- und Elektronik-Altgeräte (WEEE) weist das Symbol der durchgestrichenen Mülltonne auf dem Gerät oder auf seiner Verpackung darauf hin, dass das Produkt am Ende seiner Nutzungsdauer getrennt von anderen Abfällen gesammelt

werden muss. Deshalb muss der Benutzer das Gerät am Ende der Lebensdauer den zuständigen Stellen für die getrennte Sammlung von Elektro- und Elektronikschrott zuführen. Wahlweise zur selbständigen Handhabung kann das zu entsorgende Gerät beim Kauf eines neuen, gleichwertigen Geräts an den Händler zurückgegeben werden. Des Weiteren können bei Händlern für elektronische Geräte, die über eine Verkaufsfläche von mindestens 400 m<sup>2</sup> verfügen, kostenlos und ohne Kaufverpflichtung zu entsorgende elektronische Altgeräte mit Abmessungen unter 25 cm abgegeben werden. Eine angemessene getrennte Sammlung für das anschließende Recycling, die Behandlung und die Entsorgung des Altgeräts, das im Einklang mit dem Umweltschutz steht, trägt dazu bei, mögliche negative Auswirkungen auf Umwelt und Gesundheit zu vermeiden, und fördert die Wiederverwendung und/oder das Recycling der Materialien, aus denen das Gerät besteht.

## KUNDENDIENST UND GARANTIE

Für das Gerät wird eine Garantie von zwei Jahren ab Lieferdatum gewährt. Es gilt das Datum auf dem Kaufbeleg/ der Rechnung (sofern es gut lesbar ist), es sei denn, der Käufer weist nach, dass die Lieferung erst danach erfolgt ist.

Sollte das Gerät bereits bei der Lieferung einen Mangel aufweisen, wird die Reparatur oder der Austausch des Geräts kostenlos gewährleistet, es sei denn, eine der beiden Maßnahmen steht in keinem Verhältnis zu der anderen. Der Käufer ist verpflichtet, den Mangel innerhalb von zwei Monaten ab Feststellung einem der autorisierten Kundendienst-Zentren melden.

Von der Garantie ausgeschlossen sind alle Teile, die aufgrund der im Folgenden aufgelisteten Ursachen fehlerhaft sind:

- a. Transportschäden oder unbeabsichtigtes Herunterfallen.
- b. Fehlerhafte Montage oder unsachgemäße elektrische Anlage.
- c. Von nicht autorisiertem Personal ausgeführte Reparaturen bzw. Veränderungen.
- d. Fehlende oder fehlerhaft ausgeführte Wartung und Reinigung.
- e. Produkte und/oder Teile des Produkts, die Verschleiß oder Verbrauch unterliegen, einschließlich der Verringerung der Lebensdauer der Batterien, falls vorhanden, aufgrund der

Benutzung oder der vergangenen Zeit.

f. Nichtbeachtung der Bedienungsanleitung des Geräts, Fahrlässigkeit oder Nachlässigkeit bei der Verwendung.

g. Aus Nachlässigkeit verdrehtes oder gebogenes Netzkabel.

h. Herunterfallen des Geräts während des Gebrauchs.

i. Verwendung nicht originaler Zubehör- oder Ersatzteile.

j. Verwendung von chemischen Produkten zur Reinigung des Geräts.

k. Verwendung von Haarspray oder anderen Sprays während des Gebrauchs.

**DE**

Die obige Liste hat lediglich beispielhaften Charakter und ist nicht erschöpfend, da in jedem Fall alle **Umstände, die nicht auf Herstellungsfehler des Geräts beruhen**, von der Garantieleistung ausgeschlossen sind. Die Garantie ist auch in allen Fällen der unsachgemäßen Verwendung des Geräts und bei gewerblicher Nutzung ausgeschlossen.

Es wird keine Haftung für Schäden übernommen, die direkt oder indirekt an Personen, Sachen und Haustieren durch die Nichtbeachtung sämtlicher Anweisungen in "Bedienungsanleitung und Sicherheitshinweise" zur Installation, Verwendung und Wartung des Geräts entstehen können. Hiervon unberührt bleiben vertragliche Gewährleistungsansprüche dem Verkäufer gegenüber.

### **Kundendienstleistungen**

Reparaturen des Geräts müssen von einem autorisierten Kundendienst-Zentrum ausgeführt werden. Sollte ein Garantieanspruch bestehen, muss das defekte Gerät zusammen mit einem Beleg, aus dem das Kauf- oder Lieferdatum hervorgeht, dem Kundendienst-Zentrum überlassen werden.



# INTRODUCCIÓN

*Apreciado cliente: Gracias por haber elegido nuestro producto. Estamos seguros de que usted podrá apreciar su calidad y fiabilidad, ya que ha sido diseñado y fabricado considerando la satisfacción del cliente. Estas instrucciones de uso respetan la norma europea EN 82079.*

 **¡ADVERTENCIA! Instrucciones y advertencias para un uso seguro.**

**Antes de utilizar este aparato, lea atentamente las instrucciones de uso y, especialmente, las observaciones y advertencias de seguridad, que se deben respetar. Guarde este manual junto con su guía ilustrativa para consultas futuras. Si el aparato se cediera a otro usuario, asegúrese de entregarlo junto con esta documentación.**

ES

 **NOTA: si tiene dificultades para comprender cualquier parte de este manual o le surgen dudas, póngase en contacto con la empresa a través de la dirección indicada en la última página, antes de utilizar el producto.**

 **NOTA: las personas con problemas de visión pueden consultar estas instrucciones en formato digital en el sitio web [www.tenactagroup.com](http://www.tenactagroup.com)**

## ÍNDICE

- Introducción..... 33
- Advertencias de seguridad..... 34
- Referencia de símbolos ..... 36
- Descripción del aparato y de los accesorios ..... 36
- Consejos útiles ..... 36
- Empleo.....37
- Mantenimiento y limpieza..... 38
- Conservación ..... 38
- Eliminación..... 39
- Asistencia y garantía .....39
- Guía ilustrativa ..... I
- Datos técnicos..... I



## ADVERTENCIAS DE SEGURIDAD

- Tras el desembalaje, asegúrese de que el aparato esté intacto, de que no falte ninguna parte consultando la guía ilustrativa y de que no haya señales de daños. En caso de dudas, no utilice el aparato y póngase en contacto con un centro de asistencia autorizado.







**¡ATENCIÓN!** Elimine cualquier material de información, tales como sellos, etiquetas, etc. del aparato antes de su uso.



**¡ADVERTENCIA!** Riesgo de asfixia. Los niños no deben jugar con el embalaje. Mantenga la bolsa de plástico fuera del alcance de los niños.

- Este aparato sólo debe utilizarse para el fin para el que fue proyectado, es decir, como una plancha para cabello de uso doméstico. Cualquier otro uso se considera no conforme con el uso previsto y, por lo tanto, peligroso.
- Antes de conectar el aparato a la red eléctrica, asegúrese de que el voltaje y la frecuencia indicados en los datos técnicos del aparato correspondan con los de la red eléctrica. Los datos se encuentran en el aparato o en la fuente de suministro, de haberlos (consulte la guía ilustrativa).
- Este aparato puede funcionar de forma automática a una frecuencia de 50 Hz o 60 Hz.
- Este aparato puede ser utilizado por niños mayores de 8 años y por personas con capacidades físicas, sensoriales o mentales reducidas o sin experiencia ni conocimientos si están vigilados o han sido formados sobre el uso seguro del aparato y son conscientes de los peligros relacionados. Los niños no deben jugar con el aparato. La limpieza y

el mantenimiento a cargo del usuario no deben ser realizados por niños sin la debida supervisión.

-  NO utilice el aparato con las manos mojadas, los pies húmedos o descalzos.
-  NO tire del cable de alimentación o del aparato para desconectar el enchufe de la toma de corriente.
-  NO tire o levante el aparato utilizando el cable de alimentación.
-  NO exponga el aparato a la humedad, a los agentes atmosféricos (lluvia, sol, etc.) ni a temperaturas extremas.
- NO deje el aparato sin vigilancia mientras está en funcionamiento.
- Desconecte siempre el aparato de la red eléctrica antes de limpiarlo o realizar el mantenimiento, y cuando no lo use.
- Si el aparato se avería o funciona mal, apáguelo y no intervenga. Póngase en contacto con un centro de asistencia técnica autorizado para solicitar cualquier reparación.
- Si el cable de alimentación está estropeado, deberá ser sustituido por un centro de asistencia técnica autorizado, para evitar cualquier riesgo.
- Cuando el aparato se utiliza en un cuarto de baño, desenchúfelo después de utilizarlo ya que la proximidad del agua representa un peligro incluso cuando el aparato está apagado.
- Como protección adicional, se aconseja la instalación de un dispositivo de corriente residual (RCD) con una corriente residual operativa que no exceda de 30 mA (10 mA es ideal) en el circuito eléctrico de suministro del baño. Pida un consejo a su instalador.









**¡ADVERTENCIA!** NO utilice este aparato cerca de bañeras, duchas, lavabos u otros receptáculos que contengan agua.

- Este aparato no debe entrar en contacto con agua,

otros líquidos, aerosoles ni vapor. Para cualquier operación de limpieza y mantenimiento, consulte las instrucciones del capítulo correspondiente.

- Este aparato solo debe utilizarse con pelo humano. NO utilice el aparato en animales, en pelucas ni en extensiones de cabello de material sintético.
- Para conocer las características del aparato, consulte la parte exterior del embalaje.
- Utilice el aparato solo con los accesorios suministrados, que forman parte esencial del aparato.

## REFERENCIA DE SÍMBOLOS

	<i>Advertencia</i>		<i>Prohibición genérica</i>
	<i>Aparato de clase II</i>		<i>Nota</i>
	<i>No se debe usar en la bañera ni en la ducha</i>		<i>INFRARED ION</i>

## DESCRIPCIÓN DEL APARATO Y DE LOS ACCESORIOS

Consulte la Guía ilustrativa pág. I para controlar el contenido del embalaje. Todas las figuras se encuentran en las páginas internas de la cubierta.

- |   |                                      |
|---|--------------------------------------|
| 1. Regulación de la temperatura (botón + y botón -) | 6. Datos técnicos                    |
| 2. Pantalla de cristales líquidos (LCD)             | 7. Botón INFRARED ION                |
| 3. Mango  | 8. Vivienda de dispositivo ionizador |
| 4. Cavo di alimentazione                            | 9. Placas calentadoras               |
| 5. Botón On/Off                                     | 10. Dispositivo INFRARED ION         |
|   | 11. Cable y enchufe de alimentación  |

Para las características del aparato consulte el empaque exterior. Utilícelo solo con los accesorios suministrados de serie.

## CONSEJOS ÚTILES

El aprendizaje rápido de la modalidad de uso de la plancha para pelo permite determinar con precisión el tiempo de aplicación para obtener el efecto deseado en el pelo.

- Cerciórese de que el cabello esté seco, limpio y sin laca, espuma ni gel.

- Péñese asegurándose de que no haya nudos. Empiece a alisar el pelo en la parte de la nuca, siga con los lados y por último, con la frente.
- Mientras se use, se caliente y se enfríe la plancha, colóquela sobre una superficie lisa y resistente al calor.
- Mientras se esté alisando el pelo preste atención a no acercarse demasiado la plancha a las áreas sensibles del rostro, de las orejas, del cuello o de la piel.
- Después del uso, deje enfriar la plancha por completo antes de guardarla.

## EMPLEO

ES



**¡ADVERTENCIA! El aparato no debe utilizarse si ha sufrido caídas o presenta señales visibles de daños.**



**¡ADVERTENCIA! NO utilice este aparato cerca de bañeras, duchas, lavabos u otros receptáculos que contengan agua. Nunca sumerja el aparato en agua.**



**¡ADVERTENCIA! Riesgo de incendio. NO use productos inflamables en el cabello ni en el aparato.**

### PREPARACIÓN DEL PELO

- Lávese el pelo como lo hace habitualmente y péñese desenredando los nudos.
- Séquese el pelo y cepíllelo de la raíz a las puntas.

### INSTRUCCIONES DE USO

- Conecte el cable de alimentación (11) a la red.
- Accione el botón ON/OFF (5) y deje calentar la plancha; se enciende la pantalla LCD (2)
- Para activar la función INFRARED ION, presione durante algunos segundos el botón INFRARED ION (7). En la pantalla aparece el respectivo símbolo. También se puede usar la plancha sin la tecnología INFRARED ION: si está activada, desactívela presionando durante algunos segundos el botón INFRARED ION (7).
- Seleccione la temperatura deseada en un rango comprendido entre 160 °C y 230 °C según el tipo de pelo y según el efecto que se desee obtener. Seleccione la temperatura deseada usando los correspondientes botones de regulación de la temperatura (1).



- Presione el botón de regulación + (1) durante algunos segundos, hasta que aparezca en la pantalla LCD (2) el mensaje “max” (máx.), si se quiere configurar la temperatura máxima.
- El indicador luminoso de funcionamiento (2) parpadea hasta que las placas alcancen la temperatura configurada.
- Al alcanzar la temperatura, la pantalla LCD (2) se enciende en forma estable.
- Tome entre los dedos un mechón de pelo poco voluminoso que corresponda al ancho de la plancha e introdúzcalo entre las dos placas.
- Con una mano mantenga tirado el mechón y con la otra, haga deslizar la plancha cerrada de la raíz a la punta.
- Cuando termine las operaciones de moldeado, mantenga presionado el botón on-off (5) y desenchufe la plancha de la toma de corriente para apagarla.

**ES.**

**ⓘ NOTA:** es posible que durante el peinado se genere vapor; se trata de la evaporación de la humedad en exceso del pelo.

## MANTENIMIENTO Y LIMPIEZA



**¡ADVERTENCIA!** Desconecte siempre el aparato de la toma eléctrica antes de limpiar o realizar el mantenimiento.



**¡ADVERTENCIA!** Asegúrese de que todas las partes limpiadas se hayan secado completamente antes de volver a utilizar el aparato.

- Mantenga presionado el botón on-off (5) y desenchufe la plancha de la toma de corriente para apagarla.
- Espere a que las placas (9) estén frías.
- Con un paño suave y húmedo, limpie la superficie de las placas (9) y del mango.

## CONSERVACIÓN



**¡ADVERTENCIA!** Riesgo de incendio. Antes de guardar el aparato, espere hasta que se haya enfriado completamente.







**¡ADVERTENCIA! NO enrolle el cable de alimentación alrededor del aparato.**

## ELIMINACIÓN



El embalaje del aparato se ha realizado con materiales reciclables. Elimine el embalaje respetando las normas de protección medioambiental.



De conformidad con la Directiva 2012/19/UE sobre residuos de aparatos eléctricos y electrónicos (WEEE), el símbolo del contenedor tachado presente en el aparato o en su embalaje indica que el aparato debe eliminarse separado del resto de residuos al final de su vida útil.

El usuario, por tanto, deberá entregar el aparato a un centro autorizado de reciclado de equipos eléctricos y electrónicos. Como alternativa, en lugar de encargarse de la eliminación, el usuario podrá entregarlo al distribuidor al comprar un aparato nuevo equivalente. El usuario puede entregar productos electrónicos que midan menos de 25 cm a vendedores de productos electrónicos que tenga un área de ventas mínima de 400 m<sup>2</sup> gratuitamente y sin ninguna obligación de compra. Una adecuada recogida selectiva y el siguiente envío del aparato para el reciclaje, el tratamiento y la eliminación ecológica, contribuyen a evitar posibles consecuencias negativas para el medio ambiente y la salud pública, y favorecen el reciclaje de los materiales que componen el aparato.

## ASISTENCIA Y GARANTÍA

El aparato cuenta con un período de garantía de dos años a partir de la fecha de entrega. La fecha válida será la indicada en el recibo/factura (siempre que sea legible claramente), a no ser que el comprador pruebe que la entrega fue posterior.

En caso de defecto del producto anterior a la fecha de entrega, se garantiza la reparación o la sustitución del aparato sin gastos, a no ser que una de las dos soluciones resulte desproporcionada respecto de la otra. El comprador tiene el deber de comunicar a un Centro de Asistencia el defecto de conformidad en un plazo de dos meses desde el descubrimiento de dicho defecto.

La garantía no cubre todas las partes que resulten defectuosas por:

- daños por transporte o por caídas accidentales,
- instalación errónea o instalación eléctrica inadecuada,
- reparaciones o cambios realizados por personal no autorizado,
- ausencia o incorrecto mantenimiento y limpieza,
- producto y/o partes del producto sujetas a desgaste y/o fungibles, incluida la reducción del tiempo de uso de las pilas debida al uso o al tiempo, si están presentes,
- incumplimiento de las instrucciones para el funcionamiento



- del aparato, negligencia o desidia durante el uso.
- g. Cable de alimentación retorcido o doblado por descuido o estirado,
- h. Caída accidental durante el uso,
- i. Uso de accesorios o componentes de mantenimiento no originales,
- j. Uso de productos químicos para la limpieza del aparato,
- k. Uso de lacas u otro spray durante el uso.

La lista anterior es solo a modo de ejemplo y no es exhaustiva, ya que esta garantía no cubre todas aquellas circunstancias que no dependan de defectos de fabricación del aparato.

**ES**

Además, la garantía queda excluida en todos los casos de uso inadecuado del aparato y en caso de uso profesional.

La empresa no asume ninguna responsabilidad por posibles daños que puedan afectar directa o indirectamente a personas, objetos o animales domésticos como consecuencia del incumplimiento de todas las indicaciones del “Manual de instrucciones y advertencias” en materia de instalación, uso y mantenimiento del aparato.

Se excluyen las acciones contractuales de garantía en relación con el vendedor.

### **Modo de asistencia**

La reparación del aparato debe realizarse en un Centro de Asistencia autorizado. El aparato defectuoso en garantía deberá enviarse al Centro de Asistencia junto con un documento fiscal en el que figure la fecha de venta o entrega.



## INTRODUÇÃO

*Prezado cliente, agradecemos pela compra de nosso produto. Temos a certeza de que irá apreciar a sua qualidade e fiabilidade, pois o aparelho foi concebido e fabricado visando a satisfação do cliente. Estas instruções para o uso estão em conformidade com norma europeia EN 82079.*



### **ADVERTÊNCIA! Instruções e avisos para o emprego seguro.**

**Antes de utilizar este aparelho, leia atentamente as instruções para o uso, principalmente as notas sobre a segurança e as advertências que devem ser respeitadas. Conserve este manual com o respetivo guia ilustrado para que possa ser consultado futuramente. No caso de ceder o aparelho a terceiros, entregar também toda a documentação.**

PT

**ⓘ NOTA: Se ao ler este manual algumas partes resultarem difíceis de entender, ou no caso de dúvidas antes de utilizar o produto, contacte a empresa junto à morada indicada na última página.**

**ⓘ NOTA: As pessoas com deficiência visual podem consultar estas instruções para uso em formato digital no sítio da Internet [www.tenactagroup.com](http://www.tenactagroup.com)**

## ÍNDICE

Introdução .....	41
Avisos sobre a segurança .....	42
Legenda dos símbolos .....	44
Descrição do aparelho e dos acessórios.....	44
Conselhos úteis .....	44
Emprego .....	45
Manutenção e limpeza .....	46
Conservação .....	46
Eliminação.....	46
Assistência e garantia .....	47
Guia ilustrado .....	I
Dados técnicos .....	I

## AVISOS SOBRE A SEGURANÇA

- Após remover o aparelho de sua embalagem, certifique-se de que esteja intacto e completo, fornecido com as partes ilustradas no guia, e que não haja sinais de danos. Em caso de dúvida, não utilize o aparelho e contacte um Centro de Assistência Autorizado.



**CUIDADO!** Remova do aparelho todos os materiais com função de comunicação como, por exemplo, rótulos, etiquetas etc. antes do uso.

PT







**ADVERTÊNCIA!** Risco de asfixia.

As crianças não devem brincar com a embalagem. Mantenha o saco plástico fora do alcance de crianças.

- Este aparelho deve ser utilizado apenas para a finalidade para a qual foi concebido, ou seja, como alisador de cabelos para uso doméstico. Qualquer outro tipo de uso é considerado não conforme e, portanto, perigoso.
- Antes de ligar o aparelho à rede elétrica, certifique-se de que os parâmetros de tensão e frequência indicados nos dados técnicos do aparelho correspondam aos valores do fornecimento de energia elétrica. A voltagem está indicada no aparelho ou na unidade de suprimento de energia, se houver (consultar o guia ilustrado).
- Este aparelho pode funcionar automaticamente com frequência de 50 Hz ou 60 Hz.
- Este aparelho pode ser utilizado por crianças a partir dos 8 anos e por pessoas com capacidades físicas, mentais e sensoriais reduzidas ou sem experiência e conhecimento sobre o uso do produto se forem supervisionados ou instruídos sobre o uso do aparelho de forma segura e se compreenderem os perigos inerentes ao uso do mesmo. As crianças

não devem brincar com o aparelho. As operações de limpeza e manutenção de usuário não devem ser feitas por crianças sem supervisão.

-  NÃO utilize o aparelho com as mãos e pés molhados ou descalço.
-  NÃO puxe o cabo de alimentação ou o próprio aparelho para retirar a ficha da tomada.
-  NÃO puxe ou levante o aparelho pelo cabo de alimentação.
-  NÃO exponha o aparelho à humidade, aos agentes climáticos (chuva, sol, etc.) ou temperaturas extremas.
- NÃO deixe o aparelho sem vigilância enquanto estiver a funcionar.
- Desligue o aparelho da rede elétrica antes de limpar ou efetuar a manutenção e quando o aparelho não estiver em uso.
- Em caso de defeito ou mau funcionamento do aparelho, desligue-o e não tente repará-lo. Contacte um centro de assistência técnica autorizada para efetuar as devidas reparações.
- Se o cabo de alimentação estiver danificado, deverá ser substituído por um centro de assistência técnica autorizado de modo a prevenir todos os riscos.
- Quando o aparelho for utilizado em uma casa de banho desligue-o após o uso, pois a proximidade da água representa um perigo mesmo quando o aparelho estiver desligado.
- Para proteção adicional, é aconselhável instalar um dispositivo de corrente residual (RCD) com taxa de corrente residual não superior a 30 mA (10 mA, como valor ideal) no circuito elétrico da casa de banho. Solicite informações ao seu instalador para que o aconselhe.



**ADVERTÊNCIA! NÃO utilize este aparelho nas proximidades de banheiras, duches, pias ou outros recipientes que contenham água.**







- Evite que este aparelho entre em contacto com água, outros líquidos, spray ou vapor. Para todas as operações

de limpeza e manutenção, consulte as instruções no respectivo capítulo.

- O aparelho só deve ser utilizado para cabelos humanos. NÃO utilize o aparelho em animais, perucas ou cabelos sintéticos postiços.
- Consulte a embalagem externa para conhecer as características do aparelho.
- Utilize o aparelho apenas com os acessórios fornecidos, que são suas partes essenciais.

## LEGENDA DE SÍMBOLOS

PT

	<i>Advertência</i>		<i>Proibição genérica</i>
	<i>Aparelho de classe II</i>		<i>Nota</i>
	<i>Não adequado para o uso em banheira ou no duche</i>		<i>INFRARED ION</i>

## DESCRIÇÃO DO APARELHO E DOS ACESSÓRIOS

Consultar o Guia ilustrado pág. 1 para controlar o conteúdo da embalagem. Todas as figuras encontram-se nas páginas internas da capa.

1. Regulação da temperatura (tecla + e tecla -)
2. Ecrã de cristais líquidos (LCD)
3. Pega
4. Sistema de fechamento das chapas
5. Tecla On/Off
6. Dados técnicos
7. Tecla INFRARED ION
8. Alojamento dispositivo ionizador
9. Placas aquecedoras
10. Dispositivo INFRARED ÍON
11. Cabo e ficha de alimentação

Para as características do aparelho, referir-se à embalagem externa. Utilizar somente com os acessórios fornecidos.

## CONSELHOS ÚTEIS

A aprendizagem rápida da modalidade de uso da prancha permite determinar exatamente o tempo de aplicação para obter o efeito desejado em seus cabelos.

- Certificar-se de que os cabelos estejam secos, limpos e sem resíduos de laca, espuma modeladora para cabelos ou gel.
- Pentear os cabelos e eliminar todos os nós. Iniciar o alisamento a partir da nuca, continuar nos lados e finalizar com a parte da frente.

- Durante o uso, aquecimento e arrefecimento da prancha, posicionar o aparelho em uma superfície lisa e resistente ao calor.
- Durante o processo de alisamento, prestar atenção para não aproximar a prancha às áreas sensíveis do rosto, orelhas, pescoço ou da pele.
- Após o uso, deixar arrefecer completamente a prancha antes de acondicioná-la.

## EMPREGO



**ADVERTÊNCIA! Este aparelho não deve ser utilizado em caso de quedas ou se houver sinais visíveis de danos.**

PT



**ADVERTÊNCIA! NÃO utilize este aparelho nas proximidades de banheiras, duchas, pias ou outros recipientes que contenham água. Nunca coloque o aparelho em água.**



**ADVERTÊNCIA! Risco de incêndio. NÃO USAR produtos inflamáveis no cabelo ou no aparelho.**

### PREPARAÇÃO DOS CABELOS

- Lavar e pentear normalmente os cabelos, desfazendo os nós.
- Secar e escovar os cabelos, das raízes às pontas.

### INSTRUÇÕES PARA O EMPREGO

- Ligar a ficha (11) à rede de alimentação elétrica.
- Acionar a tecla ON/OFF (5) e deixar esquentar a chapa; o ecrã LCD (1) ativa-se.
- Para ativar a função Infrared ION, carregue durante alguns segundos a tecla Infrared ION (7). No ecrã surge o respetivo símbolo. É possível também utilizar o alisador de cabelo sem a Tecnologia Infrared ION: se ativada, desative-a carregando por alguns segundos a tecla Infrared ION (7).
- Selecionar a temperatura desejada utilizando as respetivas teclas de regulação de temperatura (1). É possível escolher a temperatura de acordo com o tipo de cabelos e modelagem desejada em um intervalo de 160 a 230 °C. A temperatura pode variar a qualquer momento, pressionando novamente as teclas de regulação.
- Se desejar configurar a máxima temperatura, mantenha carregada a tecla de regulação + (1) por alguns segundos, até que apareça no ecrã LCD (2) a mensagem “max”.

- O ecrã LCD (2) pisca até que as pranchas alcancem a temperatura configurada.
- Assim que for alcançada a temperatura, o ecrã LCD (2) permanece aceso de modo estável, sem piscar.
- Segurar entre os dedos uma madeixa fina e pouco volumosa de cabelos, da mesma largura da prancha, e colocá-la entre as duas pranchas.
- Com uma mão, mantenha esticada a madeixa e com a outra faça deslizar a prancha fechada, partindo das raízes em direção às pontas.
- No final da dobra, desligar o aparelho, acionado a tecla ON/OFF (5) e desligar a ficha de alimentação (11) da tomada de corrente.

PT

**ⓘ NOTA: É possível que se forme vapor durante o alisamento; trata-se da humidade em excesso dos cabelos que evapora.**

## MANUTENÇÃO E LIMPEZA



**ADVERTÊNCIA! Retirar sempre a ficha da tomada elétrica antes de efetuar a limpeza ou a manutenção.**



**ADVERTÊNCIA! Certifique-se de que todas as peças limpas estejam completamente secas antes de utilizar o aparelho.**

- Desligar o aparelho, acionado a tecla ON/OFF (5) e desligar a ficha de alimentação (11) da tomada de corrente.
- Aguardar que as pranchas (9) estejam arrefecidas.
- Limpar as superfícies das pranchas (9) e da empunhadura com um pano macio e húmido.

## CONSERVAÇÃO



**ADVERTÊNCIA! Risco de incêndio. Aguarde até que o aparelho esfrie completamente antes de guardá-lo.**



**ADVERTÊNCIA! Não enrole o cabo de alimentação ao redor do aparelho.**

## ELIMINAÇÃO



A embalagem do aparelho é feita com materiais recicláveis. Elimine-a em conformidade com as normas de proteção





ambiental.

Nos termos da Diretiva 2012/19 /UE relativa aos equipamentos elétricos e eletrônicos (WEEE), o símbolo do bidão cruzado no aparelho ou em sua embalagem indica que o produto deve ser eliminado separadamente dos outros resíduos no final de sua vida útil.

Portanto, o usuário deve levar o aparelho a um centro de reciclagem adequado para equipamentos elétricos e eletrônicos. Como alternativa, ao invés de eliminá-lo, o aparelho pode ser entregue ao revendedor no momento da compra de um produto equivalente. O utilizador pode entregar os produtos eletrônicos com menos de 25 cm, gratuitamente e sem obrigação de compra, a revendedores com área de vendas de, pelo menos, 400 m<sup>2</sup>. A adequada recolha diferenciada para o sucessivo procedimento de desmantelamento do aparelho para reciclagem, que inclui tratamento e eliminação ecológica, contribui a evitar efeitos adversos ao ambiente e à saúde e promove a reciclagem e reutilização de materiais com os quais o aparelho é composto.

PT



## ASSISTÊNCIA E GARANTIA

O aparelho é garantido por um período de dois anos a partir da data de entrega. Será considerada a data da nota fiscal/fatura (se estiver claramente legível) exceto no caso em que o cliente comprovar que a entrega foi feita posteriormente.

Em caso de defeito do produto preexistente à data de entrega, é garantida a reparação ou a substituição gratuita do aparelho, exceto quando uma dessas soluções for considerada inapropriada. O comprador tem a obrigação de comunicar ao Centro de Assistência autorizado o defeito de conformidade no prazo de dois meses a partir da identificação do defeito.

A garantia não oferece cobertura a nenhuma das partes que apresentarem defeitos causados por:

- a. danos causados durante o transporte ou por quedas acidentais;
- b. instalação incorreta ou inadequações no sistema elétrico;
- c. reparações ou modificações efetuadas por pessoal não autorizado;
- d. manutenção ou limpeza escassa ou não efetuada corretamente;
- e. produto e ou partes de produto sujeitos ao desgaste e/ou consumíveis, incluindo a redução do tempo de uso das baterias devido à utilização, se houver,
- f. inobservância das instruções para o funcionamento do aparelho, negligência ou omissões durante o uso,
- g. Cabo de alimentação torcido ou dobrado por negligência ou puxado,

- 
- 
- h. Queda acidental durante o uso,
  - i. Utilização de acessórios ou componentes de manutenção não originais,
  - j. Utilização de produtos químicos para a limpeza do aparelho,
  - k. Utilização de lacas ou outros tipos de sprays durante o uso.

A lista acima indicada é meramente exemplificativa e não exaustiva e a garantia não terá validade em todos os casos em que não houver comprovação do defeito de fabricação do aparelho.

Além disso, a garantia não é aplicável em todos os casos de uso impróprio do aparelho e em caso de uso profissional.

Exime-se de qualquer responsabilidade por eventuais danos diretos ou indiretos causados a pessoas, objetos e animais domésticos decorrentes do não cumprimento de todas as prescrições indicadas no respectivo “Manual de Instruções e avisos” no que se refere à instalação, ao uso e à manutenção do aparelho.

Isso sem prejudicar as ações contratuais de garantia relativas ao vendedor.

#### **Modalidade de assistência**

A reparação do aparelho deve ser efetuada em um Centro de Assistência autorizado. O aparelho defeituoso, se estiver no prazo de garantia, deverá ser entregue ao Centro de Assistência juntamente com um documento fiscal que comprove a data da compra.

## ΕΙΣΑΓΩΓΗ

Αγαπητέ πελάτη, σας ευχαριστούμε που επιλέξατε το προϊόν μας. Είμαστε βέβαιοι ότι θα εκτιμήσετε την ποιότητα και αξιοπιστία του εφόσον σχεδιάστηκε και κατασκευάστηκε για την ικανοποίηση του πελάτη. Αυτές οι οδηγίες χρήσης συμμορφώνονται με το ευρωπαϊκό πρότυπο EN 82079.



**ΠΡΟΕΙΔΟΠΟΙΗΣΗ! Οδηγίες και προειδοποιήσεις για ασφαλή χρήση.**

Πριν χρησιμοποιήσετε αυτή τη συσκευή, διαβάστε προσεκτικά τις οδηγίες χρήσης και συγκεκριμένα τις υποδείξεις ασφαλείας και προειδοποιήσεις που θα πρέπει να εφαρμόζονται. Κρατήστε το εγχειρίδιο αυτό μαζί με τον εικονογραφημένο οδηγό για μελλοντική χρήση. Αν πρέπει να μεταβιβάσετε τη συσκευή σε άλλο χρήστη, βεβαιωθείτε ότι υπάρχει επίσης και η παρούσα τεκμηρίωση.

EL

**ⓘ ΣΗΜΕΙΩΣΗ:** αν είναι δύσκολη η κατανόηση κάποιου μέρους του εγχειριδίου αυτού ή υπάρχουν αμφιβολίες, επικοινωνήστε με την εταιρεία στη διεύθυνση που υποδεικνύεται στην τελευταία σελίδα πριν χρησιμοποιήσετε το προϊόν.

**ⓘ ΣΗΜΕΙΩΣΗ:** άτομα με μειωμένη όραση μπορούν να συμβουλευτούν τις παρούσες οδηγίες χρήσης στην ψηφιακή μορφή στην ιστοσελίδα [www.tenactagroup.com](http://www.tenactagroup.com)

## ΠΕΡΙΕΧΟΜΕΝΑ

Εισαγωγή .....	49
Προειδοποιήσεις για την ασφαλεία .....	50
Λεζάντα συμβολών.....	52
Περιγραφή της συσκευής και των εξαρτημάτων.....	52
Χρησιμες συμβουλές .....	52
Χρήση.....	53
Καθαρισμός και συντήρηση .....	54
Αποθήκευση .....	54
Διαθεση .....	55
Τεχνική υποστήριξη και εγγυηση.....	55
Επεξηγηματικός οδηγός.....	I
Τεχνικά στοιχεία .....	I

## ΕΠΙΣΗΜΑΝΣΕΙΣ ΑΣΦΑΛΕΙΑΣ

- Μετά την αποσυσκευασία, βεβαιωθείτε ότι η συσκευή είναι ακέραιη, πλήρης με όλα τα εξαρτήματά της όπως φαίνεται στον επεξηγηματικό οδηγό και χωρίς σημάδια ζημιάς. Αν έχετε κάποιες αμφιβολίες, μην χρησιμοποιείτε τη συσκευή και επικοινωνήστε με ένα εξουσιοδοτημένο κέντρο τεχνικής βοήθειας.







**ΠΡΟΣΟΧΗ!** Αφαιρέστε όλα τα υλικά επικοινωνίας όπως ετικέτες, σμάνσεις κλπ. από τη συσκευή πριν τη χρησιμοποιήσετε.



**ΠΡΟΕΙΔΟΠΟΙΗΣΗ!** Κίνδυνος ασφυξίας. Τα παιδιά δεν πρέπει να παίζουν με τη συσκευασία. Κρατήστε την πλαστική σακούλα μακριά από τα παιδιά.

EL

- Η παρούσα συσκευή πρέπει να χρησιμοποιείται μόνο για το σκοπό που σχεδιάστηκε, δηλαδή ως σίδερο ισιώματος μαλλιών οικιακής χρήσης. Οποιαδήποτε άλλη χρήση που δεν θεωρείται σύμφωνη με την προβλεπόμενη χρήση είναι επομένως επικίνδυνη.
- Πριν συνδέσετε τη συσκευή με το ηλεκτρικό δίκτυο, βεβαιωθείτε ότι η τάση και συχνότητα που υποδεικνύονται στα τεχνικά στοιχεία της συσκευής αντιστοιχούν σε εκείνα του ηλεκτρικού δικτύου. Η απόδοση είναι πάνω στη συσκευή ή στη μονάδα ηλεκτρικής τροφοδοσίας, αν υπάρχει (δείτε τον εικονογραφημένο οδηγό).
- Η συσκευή αυτή μπορεί να λειτουργεί αυτόματα σε συχνότητα 50 Hz ή 60 Hz.
- Η συσκευή αυτή μπορεί να χρησιμοποιηθεί από παιδιά ηλικίας 8 ετών και άνω και από άτομα με μειωμένες σωματικές, αισθητηριακές ή πνευματικές ικανότητες ή έλλειψη εμπειρίας και γνώσης αν επιβλέπονται ή καθοδηγούνται σχετικά με την ασφαλή χρήση της συσκευής και κατανοούν τους κινδύνους που ενυπάρχουν. Τα παιδιά δεν πρέπει να παίζουν με τη συσκευή. Ο καθαρισμός και η συντήρηση δεν πρέπει να γίνεται από παιδιά χωρίς επίβλεψη.

-  ΜΗΝ χρησιμοποιείτε τη συσκευή με βρεγμένα χέρια, υγρά ή γυμνά πόδια.
-  ΜΗΝ τραβάτε το ηλεκτρικό καλώδιο ή τη συσκευή για να βγάλετε το φισ από την πρίζα.
-  ΜΗΝ τραβάτε ή ανασηκώνετε τη συσκευή από το ηλεκτρικό καλώδιο.
-  ΜΗΝ εκθέτετε τη συσκευή σε υγρασία, στις επιπτώσεις του καιρού (βροχή, ήλιο, κλπ.) ή σε ακραίες θερμοκρασίες.
- ΜΗΝ αφήνετε τη συσκευή χωρίς επιτήρηση ενώ είναι σε λειτουργία.
- Αποσυνδέετε πάντα τη συσκευή από το ηλεκτρικό ρεύμα πριν τον καθαρισμό ή τη συντήρηση και αν δεν τη χρησιμοποιείτε.
- Αν η συσκευή έχει υποστεί ζημιά ή δυσλειτουργία, απενεργοποιήστε τη και μην την παραβιάζετε. Επικοινωνήστε με ένα εξουσιοδοτημένο κέντρο τεχνικής υποστήριξης για τις οποιεσδήποτε επισκευές.
- Αν έχει καταστραφεί το ηλεκτρικό καλώδιο πρέπει να αντικαθίσταται από ένα εξουσιοδοτημένο κέντρο τεχνικής υποστήριξης, ούτως ώστε να εξαλείφεται κάθε κίνδυνος.
- Όταν χρησιμοποιείτε τη συσκευή στο μπάνιο, αποσυνδέετε τη μετά τη χρήση εφόσον η παρουσία νερού αποτελεί κίνδυνο ακόμα και αν είναι αποσυνδεδεμένη η συσκευή.
- Για επιπλέον προστασία, συνίσταται η εγκατάσταση στο ηλεκτρικό κύκλωμα τροφοδοσίας του μπάνιου μιας συσκευής με ονομαστικό υπολειμματικό ρεύμα λειτουργίας (RCD) που δεν υπερβαίνει τα 30 mA (ιδανικό 10 mA). Συμβουλευτείτε τον τεχνικό εγκατάστασης.

EL



**ΠΡΟΕΙΔΟΠΟΙΗΣΗ!** ΜΗΝ χρησιμοποιείτε τη συσκευή κοντά σε μπανιέρες, ντους, λεκάνες ή άλλα δοχεία με νερό.

- Η συσκευή αυτή δεν πρέπει να έρχεται σε επαφή με νερό, άλλα υγρά, σπρέι, ατμό. Για κάθε εργασία καθαρισμού και συντήρησης ανατρέξτε στις οδηγίες του σχετικού κεφαλαίου.
- Η συσκευή πρέπει να χρησιμοποιείτε μόνο για την ανθρώπινη τρίχα. ΜΗΝ χρησιμοποιείτε τη συσκευή σε ζώα

ή σε περούκες και εξαρτήματα μαλλιών από συνθετικό υλικό.

- Δείτε την εξωτερική συσκευασία για τα χαρακτηριστικά της συσκευής.
- Χρησιμοποιήστε τη συσκευή μόνο με τα εξαρτήματα που παρέχονται τα οποία αποτελούν ένα ουσιαστικό μέρος της συσκευής.

## ΛΕΞΑΝΤΑ ΣΥΜΒΟΛΩΝ



Προειδοποίηση



Γενική απαγόρευση



Συσκευή κατηγορίας II



Σημείωση



Δεν ενδείκνυται για χρήση στο μπάνιο ή στο ντους



INFRARED ION

## ΠΕΡΙΓΡΑΦΗ ΤΗΣ ΣΥΣΚΕΥΗΣ ΚΑΙ ΤΩΝ ΕΞΑΡΤΗΜΑΤΩΝ

Δείτε τον επεξηγηματικό οδηγό παράγρ. I για να ελέγξετε το περιεχόμενο της συσκευασίας. Όλες οι εικόνες βρίσκονται στις εσωτερικές σελίδες του εξώφυλλου.

1. Πλήκτρα ρύθμισης της θερμοκρασίας (πλήκτρο + και πλήκτρο -)
2. Οθόνη υγρών κρυστάλλων (LCD)
3. Καλώδιο και φις τροφοδοσίας
4. Μπλοκ ασφάλισης πλακών
5. Πλήκτρο On/Off
6. Τεχνικά στοιχεία
7. Πλήκτρο INFRARED ION
8. Υποδοχή συσκευής ιονιστή
9. Θερμαινόμενες πλάκες
10. Υποδοχή INFRARED ION
11. Καλώδιο και φις τροφοδοσίας

Για τα χαρακτηριστικά της συσκευής, ανατρέξτε στην εξωτερική συσκευασία. Χρησιμοποιείτε το αποκλειστικά με τα αξεσουάρ που υπάρχουν.

## ΧΡΗΣΙΜΕΣ ΣΥΜΒΟΥΛΕΣ

Η γρήγορη εκμάθηση των τρόπων χρήσης της πλάκας μαλλιών επιτρέπει τον ακριβή καθορισμό του χρόνου εφαρμογής προκειμένου να επιτευχθεί το επιθυμητό αποτέλεσμα στα μαλλιά.

- Βεβαιωθείτε ότι τα μαλλιά είναι στεγνά, καθαρά και χωρίς ίχνοσ λακ, αφρού μαλλιών ή gel.
- Χτενίστε τα μαλλιά και βεβαιωθείτε ότι δεν υπάρχουν κόμποι. Αρχίστε το χτένισμα από τον τράχηλο, προχωρήστε στις πλευρές και τελειώστε μπροστά.
- Κατά τη χρήση, τη θέρμανση και τη ψύξη της πλάκας,

τοποθετήστε τη συσκευή σε μια λεία και ανθεκτική στη θερμότητα επιφάνεια.

- Ενώ συνεχίζετε το χτένισμα, προσέξτε να μην πλησιάσετε πολύ την πλάκα στις ευαίσθητες περιοχές του προσώπου, των αυτιών, του λαιμού ή του δέρματος.
- Όταν τελειώσετε, αφήστε να κρυώσει εντελώς η πλάκα πριν την αποθηκεύσετε.

## ΧΡΗΣΗ



**ΠΡΟΕΙΔΟΠΟΙΗΣΗ!** Η συσκευή δεν πρέπει να χρησιμοποιείται αν έχει υποστεί πτώση ή αν υπάρχουν ορατά σημάδια ζημιάς.



**ΠΡΟΕΙΔΟΠΟΙΗΣΗ!** ΜΗΝ χρησιμοποιείτε τη συσκευή κοντά σε μπανιέρες, ντους, λεκάνες ή άλλα δοχεία με νερό. Μην τοποθετείτε ποτέ τη συσκευή στο νερό.

EL



**ΠΡΟΕΙΔΟΠΟΙΗΣΗ!** Κίνδυνος πυρκαγιάς. ΜΗΝ χρησιμοποιείτε εύφλεκτα προϊόντα για τα μαλλιά ή τη συσκευή.

### ΠΡΟΕΤΟΙΜΑΣΙΑ ΤΩΝ ΜΑΛΛΙΩΝ

- Πλύνετε όπως συνηθίζετε τα μαλλιά και χτενίστε τα ξεμπλέκοντας τους κόμπους.
- Στεγνώστε τα μαλλιά και χτενίστε τα από τις ρίζες προς τις άκρες.

### ΟΔΗΓΙΕΣ ΧΡΗΣΗΣ

- Συνδέστε το καλώδιο τροφοδοσίας (11) στο ηλεκτρικό δίκτυο.
- Ενεργοποιήστε το πλήκτρο ON/OFF (5) και αφήστε να θερμανθεί η πλάκα. Θα ανάψει το display LCD (2).
- Για να ενεργοποιήσετε τη λειτουργία Infrared ION, πατήστε για μερικά δευτερόλεπτα το πλήκτρο Infrared ION (7): Στην οθόνη εμφανίζεται το σχετικό σύμβολο. Μπορείτε επίσης να χρησιμοποιήσετε το σίδερο χωρίς την Τεχνολογία Infrared ION: αν ενεργοποιηθεί, απενεργοποιήστε την πατώντας για μερικά δευτερόλεπτα το πλήκτρο Infrared ION (7).
- Επιλέξτε τη θερμοκρασία που θέλετε χρησιμοποιώντας τα ειδικά πλήκτρα ρύθμισης θερμοκρασίας (1). Μπορείτε να επιλέξετε τη θερμοκρασία με βάση τον τύπο των μαλλιών και του χτενίσματος που θέλετε σε ένα διάστημα μεταξύ 160 και 230 °C. Η θερμοκρασία μπορεί να αλλάζει οποιαδήποτε στιγμή πατώντας ξανά τα πλήκτρα ρύθμισης.
- Αν επιθυμείτε να ρυθμίσετε τη μέγιστη θερμοκρασία, κρατήστε πατημένο το πλήκτρο ρύθμισης + (1) για μερικά δευτερόλεπτα

- , μέχρι να εμφανιστεί στην οθόνη LCD (2) η ένδειξη "max".
- Η οθόνη lcd(2) αναβοσβήνει έως ότου οι πλάκες δεν φθάσουν τη ρυθμισμένη θερμοκρασία. Μόλις επιτευχθεί η θερμοκρασία, η οθόνη lcd(2) παραμένει σταθερά αναμμένη.
  - Εισάγετε ανάμεσα στα δάχτυλα μια λεπτή και με λίγο όγκο τούφα μαλλιών που έχει το ίδιο πλάτος με την πλάκα και τοποθετήστε τη μεταξύ των δύο πλακών.
  - Με το ένα χέρι κρατήστε τεντωμένη την τούφα μαλλιών και με το άλλο περάστε την κλειστή πλάκα από τις ρίζες προς τις άκρες.
  - σβήστε τη συσκευή από το πλήκτρο ON/OFF (5) και αποσυνδέστε το φισ τροφοδοσίας (1) από το ηλεκτρικό ρεύμα.

**ⓘ ΣΗΜΕΙΩΣΗ:** ΜΠΟΡΕΙ κατά τη διάρκεια του ισιώματος να αναπτυχθούν ατμοί. Πρόκειται για την υπερβολική υγρασία των μαλλιών που εξατμίζεται..

EL

## ΚΑΘΑΡΙΣΜΟΣ ΚΑΙ ΣΥΝΤΗΡΗΣΗ



**ΠΡΟΕΙΔΟΠΟΙΗΣΗ!** Αποσυνδέετε πάντα τη συσκευή από την πρίζα πριν τον καθαρισμό ή τη συντήρηση.



**ΠΡΟΕΙΔΟΠΟΙΗΣΗ!** Βεβαιωθείτε ότι όλα τα μέρη που έχουν καθαριστεί είναι εντελώς στεγνά πριν χρησιμοποιήσετε τη συσκευή.

- σβήστε τη συσκευή από το πλήκτρο ON/OFF (5) και αποσυνδέστε το φισ τροφοδοσίας (11) από το ηλεκτρικό ρεύμα.
- Περιμένετε έως ότου οι πλάκες (9) κρυώσουν
- Καθαρίστε την επιφάνεια των πλακών (9 και της λαβής με ένα μαλακό και υγρό πανί.

## ΑΠΟΘΗΚΕΥΣΗ



**ΠΡΟΕΙΔΟΠΟΙΗΣΗ!** Κίνδυνος πυρκαγιάς. Περιμένετε μέχρι να κρυώσει η συσκευή πριν την αποθηκεύσετε.



**ΠΡΟΕΙΔΟΠΟΙΗΣΗ!** ΜΗΝ τυλίγετε το καλώδιο τροφοδοσίας γύρω από τη συσκευή.



## ΑΠΟΡΡΙΨΗ



Η συσκευασία της συσκευής αποτελείται από ανακυκλώσιμα υλικά. Απορρίψτε τη συσκευασία σύμφωνα με τα πρότυπα για την προστασία του περιβάλλοντος.



Σύμφωνα με την οδηγία 2012/19/ΕΕ σχετικά με τα απόβλητα ηλεκτρικού και ηλεκτρονικού εξοπλισμού (ΑΗΗΕ), το σύμβολο του διαγραμμένου κάδου πάνω στη συσκευή ή τη συσκευασία της δείχνει ότι το προϊόν πρέπει να απορρίπτεται χωριστά από τα άλλα απόβλητα στο τέλος της ωφέλιμης ζωής του.

Ωστόσο ο χρήστης πρέπει να παραδίδει τη συσκευή σε ένα κατάλληλο κέντρο ανακύκλωσης ηλεκτρικού και ηλεκτρονικού εξοπλισμού. Εναλλακτικά, αντί του χειρισμού των αποβλήτων, ο χρήστης μπορεί να παραδώσει τη συσκευή στο κατάστημα λιανικής πώλησης κατά την αγορά μιας νέας, ισοδύναμης συσκευής. Ο χρήστης μπορεί να παραδώσει ηλεκτρονικά προϊόντα με διαστάσεις μικρότερες από 25 cm στα καταστήματα λιανικής πώλησης ηλεκτρονικών προϊόντων που έχουν εμβαδόν πώλησης τουλάχιστον 400 m<sup>2</sup> δωρεάν και χωρίς καμιά υποχρέωση. Η κατάλληλη διαχωρισμένη συλλογή για τη μετέπειτα διαδικασία της ανακύκλωσης της εκτός λειτουργίας συσκευής, που περιλαμβάνει την επεξεργασία και τη φιλική προς το περιβάλλον διάθεση προλαμβάνει τις αρνητικές επιπτώσεις στο περιβάλλον και στην υγεία και προωθεί την επαναχρησιμοποίηση ή/και ανακύκλωση των υλικών της συσκευής.

EL

## ΥΠΟΣΤΗΡΙΞΗ ΚΑΙ ΕΓΓΥΗΣΗ

Η συσκευή έχει εγγύηση για μια περίοδο δύο ετών από την ημερομηνία της παράδοσης. Λάβετε ως σημείο αναφοράς την ημερομηνία που αναγράφεται στην απόδειξη/τιμολόγιο (με την προϋπόθεση ότι είναι ευανάγνωστο), εκτός αν ο αγοραστής δεν αποδείξει ότι η παράδοση είναι μεταγενέστερη.

Σε περίπτωση ελαττώματος του προϊόντος που προηγείται της ημερομηνίας παράδοσης, είναι εγγυημένη η επισκευή ή αντικατάσταση χωρίς επιβάρυνση της συσκευής, εκτός αν ένα από τα διορθωτικά μέτρα είναι δυσανάλογο του άλλου. Ο αγοραστής οφείλει να καταγγείλει σε ένα εξουσιοδοτημένο κέντρο τεχνικής υποστήριξης την έλλειψη συμμόρφωσης εντός δύο μηνών από την ανακάλυψη του ελαττώματος.

Δεν καλύπτονται από την εγγύηση όλα τα μέρη που μπορεί να αποδειχθούν ελαττωματικά εξαιτίας:

- ζημιών κατά τη μεταφορά ή τυχαίων πτώσεων.
- εσφαλμένης εγκατάστασης ή ακαταλληλότητας του ηλεκτρικού συστήματος,
- επισκευών ή τροποποιήσεων που έγιναν από μη εξουσιοδοτημένο προσωπικό,
- βλάβης ή κακή συντήρησης και καθαρισμού,
- Προϊόντα ή/και μέρη του προϊόντος που υπόκεινται σε φθορά ή/και είναι αναλώσιμα, συμπεριλαμβανομένης της μείωσης του χρόνου χρήσης των μπαταριών λόγω χρήσης



- ή χρόνου αν υπάρχουν,
- f. μη συμμόρφωσης με τις οδηγίες για τη λειτουργία της συσκευής, αμέλειας ή απροσεξίας κατά τη χρήση
  - g. Στρίμμένο, διπλωμένο ή τραβηγμένο καλώδιο τροφοδοσίας λόγω αμέλειας.
  - h. Τυχαία πτώση κατά τη διάρκεια της χρήσης.
  - i. Χρήση αξεσουάρ ή εξαρτημάτων συντήρησης που δεν είναι γνήσια.
  - j. Χρήση χημικών προϊόντων για τον καθαρισμό της συσκευής.
  - k. Χρήση λακ ή άλλων σπρέι κατά τη διάρκεια της χρήσης.

Η παραπάνω λίστα είναι απλώς ενδεικτική και όχι περιοριστική, εφόσον η παρούσα εγγύηση αποκλείεται για όλες εκείνες τις περιπτώσεις που δεν μπορούν να αποδοθούν σε κατασκευαστικά ελαττώματα της συσκευής.

Η εγγύηση επίσης ακυρώνεται σε όλες τις περιπτώσεις ακατάλληλης χρήσης της συσκευής και σε περίπτωση επαγγελματικής χρήσης.

**EL**

Δεν αναλαμβάνουμε καμιά ευθύνη για ενδεχόμενες ζημιές που μπορεί να προκληθούν έμμεσα ή άμεσα σε ανθρώπους, αντικείμενα και κατοικίδια ζώα ως αποτέλεσμα της ελλιπούς τήρησης όλων των προδιαγραφών που υποδεικνύονται στο ειδικό “Εγχειρίδιο οδηγιών και προειδοποιήσεων” σχετικά με την εγκατάσταση, χρήση και συντήρηση της συσκευής.

Με την επιφύλαξη τυχόν συμβατικών δεσμεύσεων προς τον πωλητή.

### **Τρόπος τεχνικής εξυπηρέτησης**

Η επισκευή της συσκευής θα πρέπει να εκτελείται σε ένα εξουσιοδοτημένο κέντρο τεχνικής εξυπηρέτησης. Η ελαττωματική συσκευή, αν είναι σε εγγύηση, θα πρέπει να φτάσει στο κέντρο τεχνικής εξυπηρέτησης μαζί με ένα φορολογικό έγγραφο που να βεβαιώνει την ημερομηνία πώλησης ή παράδοσης.



## ÚVOD

Vážený zákazníku, děkujeme za zakoupení našeho výrobku. Jsme si jisti, že oceníte jeho kvalitu a spolehlivost, neboť byl navržen a vyroben s cílem uspokojit požadavky zákazníků. Tyto pokyny pro použití odpovídají evropské normě EN 82079.



**VAROVÁNÍ!** Pokyny a upozornění pro bezpečné používání.

Před použitím tohoto přístroje si pečlivě přečtěte návod k použití a zejména bezpečnostní pokyny a varování, které musí být dodrženy. Uchovávejte tento návod spolu se svým ilustračním průvodcem pro budoucí konzultace. Pokud přístroj postoupíte jinému uživateli, ujistěte se také o předání této dokumentace.

CZ

**POZNÁMKA:** pokud by bylo obtížné pochopit jakoukoli část tohoto návodu, nebo v případě jakýchkoli pochybností kontaktujte před použitím výrobku společnost na adrese uvedené na poslední straně.

**POZNÁMKA:** osoby s poruchou vidění si mohou tyto pokyny přečíst v digitálním formátu na webových stránkách [www.tenactagroup.com](http://www.tenactagroup.com)

## OBSAH

Úvod .....	57
Bezpečnostní poznámky .....	58
Vysvětlivky symbolů .....	60
Popis přístroje a příslušenství .....	60
Užitečné rady .....	60
Způsob použití .....	61
Údržba a čištění .....	62
Uschovávání .....	62
Likvidace .....	62
Servisní služba a záruka .....	63
Ilustrační průvodce .....	I
Technické údaje .....	I

## BEZEČNOSTNÍ POZNÁMKY

- Po rozbalení se ujistěte, že přístroj je neporušený, kompletní se všemi jeho částmi, jak je znázorněno v ilustračním průvodci a nevykazuje žádné známky poškození. V případě jakýchkoli pochybností výrobek nepoužívejte a obraťte se na autorizované servisní středisko.



**POZOR!** Před použitím odstraňte z přístroje všechen komunikační materiál, jako například štítky, značky atd.







**VAROVÁNÍ!** Nebezpečí udušení. Děti si nesmějí s obalem hrát. Udržujte igelitový sáček mimo dosah dětí.

CZ

- Tento přístroj musí být používán pouze k účelu, pro který byl navržen, a sice jako žehlička na vlasy pro domácí použití. Jakékoliv jiné použití není v souladu se zamýšleným použitím, a tudíž je považováno za nebezpečné.
- Před připojením přístroje ke zdroji elektrické energie se ujistěte, že napětí a frekvence uvedené v technických údajích přístroje odpovídají napětí a frekvenci elektrické sítě. Technické údaje jsou na přístroji nebo na napájecím zdroji, pokud je dodáván (viz ilustrační průvodce).
- Tento přístroj může pracovat automaticky na frekvenci 50 Hz nebo 60 Hz.
- Tento přístroj mohou používat děti ve věku od 8 let a starší a osoby se sníženými fyzickými, smyslovými nebo duševními schopnostmi, nebo osoby bez patřičných zkušeností a znalostí, pokud je zajištěn dohled nad nimi nebo jim byly poskytnuty pokyny týkající se použití přístroje bezpečným způsobem a pokud pochopily s tím související nebezpečí. Děti si nesmí s přístrojem hrát. Čištění a uživatelskou údržbu nesmějí

provádět děti bez dozoru.

-  **NEPOUŽÍVEJTE** přístroj s mokřýma rukama, vlhkýma nohama nebo naboso.
-  **NETAHEJTE** za přívodní kabel nebo samotný přístroj, když chcete vyjmout zástrčku ze zásuvky.
-  **NETAHEJTE** nebo nezvedejte přístroj za přívodní kabel.
-  **NEVYSTAVUJTE** přístroj vlhkosti a atmosférickým vlivům (děšť, slunce, atd.) nebo extrémním teplotám.
- **NIKDY** nenechávejte přístroj bez dozoru, pokud je v provozu.
- Před čištěním nebo prováděním údržby a když není v provozu, přístroj vždy odpojte od elektrické sítě.
- V případě, že je přístroj vadný nebo nefunguje správně, vypněte jej a nezasahujte do něj. Pro případné opravy se obraťte se na autorizované technické servisní středisko.
- Je-li napájecí kabel poškozen, musí být vyměněn v autorizovaném technickém servisním středisku, aby se zabránilo všem rizikům.
- Pokud přístroj používáte v koupelně, odpojte jej po použití, protože blízkost vody představuje riziko, i když je přístroj vypnutý.
- Pro dodatečnou ochranu se do elektrického obvodu koupelny doporučuje instalace proudového chrániče (RCD), který má jmenovitý zbytkový provozní proud nepřesahující 30 mA (ideální 10 mA). O radu požádejte svého elektroinstalatéra.



**VAROVÁNÍ! NEPOUŽÍVEJTE** tento přístroj v blízkosti van, sprch, umyvadel nebo jiných nádob obsahujících vodu.

- Tento přístroj nesmí přijít do styku s vodou, jinými tekutinami, spreji, párou. V případě jakéhokoliv

čištění a údržby postupujte podle pokynů v příslušné kapitole.

- Tento přístroj se musí používat pouze na lidské vlasy. **NEPOUŽÍVEJTE** přístroj na zvířata nebo na paruky a přičesky ze syntetického materiálu.
- Pro charakteristiky přístroje viz vnější obal.
- Přístroj používejte pouze s dodaným příslušenstvím, které je jeho nezbytnou součástí.

## VYSVĚTLIVKY SYMBOLŮ



Upozornění



Všeobecný zákaz



Přístroj třídy II



Poznámka



Ne pro použití ve vaně  
nebo ve sprše



INFRARED ION

CZ

## POPIS PŘÍSTROJE A PŘÍSLUŠENSTVÍ

Přehlédněte si ilustračního průvodce na str. I pro zkontrolování obsahu balení. Všechny obrázky se nacházejí na vnitřních stránkách obalu.

1. Regulace teploty (tlačítko + a tlačítko -)
2. Displej z tekutých krystalů (LCD)
3. Rukojeť
4. Systém pro zavření žehličky
5. Tlačítko On/Off
6. Technické údaje
7. Tlačítko Infrared ION
8. Umístění ionizačního zařízení
9. Topné plotny
10. Zařízení Infrared Ion
11. Napájecí kabel se zástrčkou

Charakteristiky přístroje jsou uvedeny na vnější straně balení. Používejte pouze dodané příslušenství.

## UŽITEČNÉ RADY

Rychlé osvojení si techniky používání žehličky na vlasy vám umožní přesně stanovit dobu, potřebnou pro dosažení požadovaného efektu na vlasech.

- Ujistěte se, že vaše vlasy jsou celkem suché, čisté, bez laku, pěny anebo gelu na vlasy.
- Rozčešte vlasy tak, abyste odstranili eventuální zauzlení. Začněte s úpravou na zátylku, pak pokračujte po bocích a skončete na čele.
- Během používání, zahřívání a ochlazování žehličky na vlasy ji pokládejte na hladký a žáruvzdorný povrch.

- Během úpravy dávejte pozor, abyste příliš nepřibližovali zahřáté části přístroje k citlivým částem obličeje, uším, krku a pokožce.
- Po použití nechte žehličku na vlasy pořádně vychladnout předtím, než ji uložíte na místo.

## ZPŮSOB POUŽITÍ



**VAROVÁNÍ!** Tento přístroj se nesmí používat, pokud došlo k jeho pádu nebo pokud vykazuje viditelné známky poškození.



**VAROVÁNÍ! NEPOUŽÍVEJTE** tento přístroj v blízkosti van, sprch, umyvadel nebo jiných nádob obsahujících vodu. Nikdy nepokládejte přístroj do vody.



**VAROVÁNÍ!** Nebezpečí požáru. **NEPOUŽÍVEJTE** hořlavé výrobky na vlasy ani na přístroji.

CZ

### PŘÍPRAVA VLASŮ

- Vlasy si umyjte obvyklým způsobem, pak je rozčešte, abyste odstranili zauzlení.
- Vlasy vysušte a vykartáčujte od kořínků ke konečkům.

### POKYNY PRO POUŽITÍ

- Zasuňte zástrčku napájení (11) do elektrické zásuvky.
- Pomocí tlačítka On/Off (5) přístroj zapněte; LCD displej (2) se rozsvítí.
- Pro aktivaci funkce Infrared ION stiskněte na několik sekund tlačítko Infrared ION (7): Na displeji se objeví příslušný symbol. Je také možné použít žehličku bez technologie Infrared ION: je-li funkce aktivována, deaktivujte ji stiskem tlačítka Infrared ION (7) na několik sekund.
- Zvolte požadovanou teplotu pomocí odpovídajících tlačítek pro nastavení teploty (1). Je možné zvolit teplotu na základě typu vlasů a požadované úpravy v rozsahu od 160° do 230° C. Teplotu je možno kdykoliv změnit opětovným stiskem tlačítek regulace.
- Chcete-li nastavit maximální teplotu, podržte tlačítko regulace + (1) stisknuto na několik sekund, dokud se na displeji LCD (2) neobjeví zpráva "max".
- Zvolená teplota na displeji LCD (2) bliká, dokud žehlička (9) nedosáhne nastavené teploty.
- Mezi prsty uchopte tenký pramen vlasů o šíři plotny žehličky a vložte ho mezi plotny žehličky (9).

- Jednou rukou podržte pramen vlasů napnutý a druhou sjíždějte zavřenou žehličkou od kořínků ke konečkům.
- Po dokončení úpravy vlasů vypněte spotřebič pomocí tlačítka on/off (5) a odpojte zástrčku (11) ze síťové zásuvky.

**ⓘ POZNÁMKA:** JE možné, že se během používání tvoří pára; jedná se o nadměrnou vlhkost, která se vypařuje z vlasů.

## ÚDRŽBA A ČIŠTĚNÍ



**VAROVÁNÍ!** Před čištěním nebo prováděním údržby přístroj vždy odpojte ze zásuvky.



**VAROVÁNÍ!** Před opětovným použitím přístroje se ujistěte, zda všechny čištěné díly jsou úplně suché.

CZ

- Vypněte přístroj stisknutím tlačítka (5) a odpojte zástrčku (11) z elektrické zásuvky
- Počkejte, dokud se desky (9) neochladí
- Vyčistěte povrch zahřívaných desek (9) a rukojeť měkkým a vlhkým hadříkem.

## USCHOVÁVÁNÍ



**VAROVÁNÍ!** Nebezpečí požáru. Před uskladněním počkejte, až přístroj zcela vychladne.



**VAROVÁNÍ!** NENAMOTÁVEJTE přívodní kabel kolem přístroje.

## LIKVIDACE



Obal přístroje je vyroben z recyklovatelných materiálů. Zlikvidujte jej v souladu s předpisy na ochranu životního prostředí.



V souladu se směrnicí 2012/19/EU o odpadních elektrických a elektronických zařízeních (OEEZ) symbol přeškrtnuté popelnice na spotřebiči nebo jeho obalu znamená, že přístroj na konci své životnosti musí být likvidován odděleně od ostatního odpadu.





Uživatel proto musí odevzdat přístroj do specifického recyklačního střediska pro elektrická a elektronická zařízení. Alternativně, namísto likvidace ve sběrném středisku uživatel může předat přístroj prodejci při koupě nového ekvivalentního přístroje. Uživatel může předat elektronické výrobky o velikosti menší než 25 cm prodejčům elektronických výrobků, kteří mají prodejní plochu nejméně 400 m<sup>2</sup>, a to bezplatně a bez závazku ke koupi. Vhodně separovaný sběr s cílem zajistit pro odevzdaný přístroj recyklaci, jež zahrnuje úpravu a ekologickou likvidaci, napomáhá zabránit nepříznivým dopadům na životní prostředí a zdraví a podporuje opětovné využití a/nebo recyklaci materiálů, ze kterých se přístroj skládá.

## SERVISNÍ SLUŽBA A ZÁRUKA

Záruka na přístroj platí po dobu dvou let od data dodání. Je platné datum uvedené na účtence/faktuře (za předpokladu, že jsou jasně čitelné); v opačném případě pouze tehdy, **CZ** mohli kupující prokázat, že dodávka byla provedena později. V případě vady výrobku, existující před dnem doručení, se zaručuje oprava nebo výměna přístroje bez jakéhokoliv poplatku, pokud jedno z těchto dvou nápravných opatření není nepoměrné ve srovnání s druhým. Kupující je povinen oznámit autorizovanému servisnímu středisku vadu do dvou měsíců od jejího zjištění.

Záruka se nevztahuje na všechny části, které mohou být vadné v důsledku:

- a. poškození při přepravě nebo náhodných pádů
- b. nesprávné instalace nebo nevhodného elektrického systému
- c. opravy či úpravy provedené nepovolanou osobou
- d. chybějící nebo nesprávné údržby a čištění
- e. výrobek a/nebo části výrobku, které jsou vystaveny opotřebení a/nebo spotřebě, včetně snížení životnosti baterií v důsledku používání nebo v průběhu času (jsou-li k dispozici),
- f. nedodržení pokynů pro provoz, nedbalosti nebo neopatrného zacházení,
- g. Zkrouceného, ohnutého nebo napnutého napájecího kabelu z nedbalosti.
- h. Náhodného pádu během používání,
- i. Použití neoriginálního příslušenství nebo dílů pro údržbu,
- j. Použití chemických prostředků k čištění přístroje,
- k. Použití laků nebo jiných sprejů během používání.



Výše uvedený seznam slouží jako příklad a není vyčerpávající, jelikož tato záruka se nevztahuje také na všechny ty případy, kdy nelze prozkoumat výrobní vady přístroje. Ze záruky jsou také vyloučeny všechny případy nesprávného použití přístroje a případy profesionálního použití. Neneseme žádnou zodpovědnost za případné škody, které mohou mít přímý či nepřímý dopad na osoby, předměty a zvířata v důsledku nedodržení všech pokynů uvedených v “Příručce pokynů a upozornění”, pokud jde o instalaci, použití a údržbu. Tímto nejsou dotčeny jakékoli smluvní závazky vůči prodávajícímu.

### **Způsoby asistence**

Oprava přístroje musí být prováděna autorizovaným servisním střediskem. Vadný přístroj, pokud se na něj vztahuje záruka, musí být zaslán do servisního střediska spolu s potvrzením, které prokazuje datum prodeje nebo dodávky.

**CZ**

## ÚVOD

Vážení zákazník, ďakujeme za zakúpenie nášho výrobku. Sme si istí, že oceníte jeho kvalitu a spoľahlivosť, pretože bol navrhnutý a vyrobený s cieľom uspokojiť požiadavky zákazníkov. Tieto pokyny na použitie sú v súlade s európskou normou EN 82079.



**VAROVANIE!** Pokyny a upozornenia pre bezpečné používanie.

Pred použitím prístroja si pozorne prečítajte návod na použitie a najmä bezpečnostné pokyny a upozornenia, ktoré je treba dodržiavať. Uchovávajte tento návod spolu s ilustračným sprievodcom pre budúce potreby. Pokiaľ prístroj postúpite inému užívateľovi, nezabudnite mu odovzdať a túto dokumentáciu.

**❗ POZNÁMKA:** ak by bolo ťažké pochopiť akúkoľvek časť tohto návodu, alebo v prípade akýchkoľvek pochybností, pred použitím výrobku kontaktujte spoločnosť na adrese uvedenej na poslednej strane.

**❗ POZNÁMKA:** osoby s poruchou videnia si môžu tieto pokyny prečítať v digitálnom formáte na webových stránkach [www.tenactagroup.com](http://www.tenactagroup.com)

## OBSAH

Úvod .....	65
Bezpečnostné poznámky .....	66
Vysvetlivky symbolov .....	68
Popis prístroja a príslušenstva .....	68
Užitočné rady .....	68
Použitie .....	69
Údržba a čistenie .....	70
Uschovávanie .....	70
Likvidácia .....	70
Servisná služba a záruka .....	71
Ilustrovaný sprievodca .....	I
Technické údaje .....	I

## BEZEČNOSTNÉ POZNÁMKY

- Po rozbalení sa uistite, že prístroj je neporušený, kompletný so všetkými jeho časťami, ako je znázornené v ilustračnom sprievodcovi a nevykazuje žiadne známky poškodenia. V prípade akýchkoľvek pochybností výrobok nepoužívajte a obráťte sa na autorizované servisné stredisko.



**POZOR!** Pred použitím odstráňte z prístroja všetok komunikačný materiál, ako napríklad štítky, značky atď.



**VAROVANIE!** Nebezpečenstvo udusenía. Deti sa nesmú s obalom hrať. Udržujte igelitové vrečko mimo dosahu detí.

SK

- Tento prístroj musí byť používaný iba na účel, pre ktorý bol navrhnutý, a síce ako žehlička na vlasy pre domáce použitie. Akékoľvek iné použitie nie je v súlade so zamýšľaným použitím, a teda je považované za nebezpečné.
- Pred pripojením prístroja ku zdroju elektrickej energie sa uistite, že napätie a frekvencia uvedené v technických údajoch prístroja súhlasia s napätím a frekvenciou elektrickej siete. Technické údaje sú na zariadení alebo na napájacom zdroji, ak je dodávaný (pozrite ilustračného sprievodcu).
- Tento prístroj môže pracovať automaticky na frekvencii 50 Hz alebo 60 Hz.
- Tento prístroj môžu používať deti vo veku od 8 rokov a staršie a osoby so zníženými fyzickými, zmyslovými alebo duševnými schopnosťami, alebo osoby bez potrebných skúseností a znalostí, pokiaľ je zabezpečený dohľad nad nimi alebo im boli poskytnuté pokyny týkajúce sa použitia prístroja bezpečným spôsobom a ak pochopili s tým súvisiace nebezpečenstvá. Deti sa nesmú s prístrojom hrať. Čistenie a užívateľskú údržbu nesmú vykonávať deti bez dozoru.

- **⊘ NEPOUŽÍVAJTE** prístroj s mokrými rukami, vlhkými nohami alebo naboso.
- **⊘ NEŤAHAJTE** za prívodný kábel alebo samotný prístroj, keď chcete vytiahnuť zástrčku zo zásuvky.
- **⊘ NEŤAHAJTE** za prívodný kábel, ani za prístroj nezdvíhajte.
- **⊘ NEVYSTAVUJTE** prístroj vlhkosti a atmosférickým vplyvom (dážď, slnko, atď.) ani extrémnym teplotám.
- **NIKDY** neponechávajte prístroj bez dozoru, pokiaľ je v prevádzke.
- Pred čistením alebo vykonávaním údržby a keď nie je v prevádzke, prístroj vždy odpojte od elektrickej siete.
- V prípade, že je prístroj chybný alebo nefunguje správne, vypnite ho a zasahujte doň. Pre prípadné opravy sa obráťte na autorizované technické servisné stredisko.
- Ak je napájací kábel poškodený, musí byť vymenený v autorizovanom technickom servisnom stredisku, aby sa zabránilo všetkým rizikám.
- Pokiaľ prístroj používate v kúpeľni, odpojte ho po použití, pretože blízkosť vody predstavuje riziko, aj keď je prístroj vypnutý.
- Pre dodatočnú ochranu sa do elektrického obvodu kúpeľne odporúča inštalácia prúdového chrániča (RCD), ktorý má menovitý zvyškový prevádzkový prúd nepresahujúci 30 mA (ideálne 10 mA). O radu požiadajte svojho elektroinštalatéra.



**VAROVANIE! NEPOUŽÍVAJTE** tento prístroj v blízkosti vaní, sprch, umývadiel alebo iných nádob obsahujúcich vodu.

- Tento prístroj nesmie prísť do styku s vodou, inými tekutinami, sprejmi, parou. V prípade akéhokoľvek čistenia a údržby postupujte podľa pokynov v príslušnej kapitole.

- Tento prístroj sa musí používať iba na ľudské vlasy. **NEPOUŽÍVAJTE** prístroj na zvieratá alebo na parochne a príčesky zo syntetického materiálu.
- Pre charakteristiky prístroja pozrite vonkajší obal.
- Prístroj používajte iba s dodaným príslušenstvom, ktoré je jeho podstatnou súčasťou.

## VYSVETLIVKY SYMBOLOV

	<i>Upozornenie</i>		<i>Všeobecný zákaz</i>
	<i>Prístroj triedy II</i>		<i>Poznámka</i>
	<i>Nie pre použitie vo vani alebo v sprche</i>		<i>INFRARED ION</i>

## SK POPIS PRÍSTROJA A PRÍSLUŠENSTVA

Pozrite si ilustrovaného sprievodcu na strane I. pre kontrolu obsahu balenia. Všetky obrázky sa nachádzajú na vnútorných stranách obálky.

1. Tlačidlá na reguláciu teploty (tlačidlo + a tlačidlo -)
2. Displej s kvapalnými kryštálmi (LCD)
3. Rukoväť
4. Zablokovanie zatvorených dosiek
5. Tlačidlo zapn/vypn (On/Off)
6. Technické údaje
7. Tlačidlo INFRARED ION
8. Úložný priestor pre ionizátor
9. Zahrievané dosky
10. Úložný priestor INFRARED ION
11. Napájací kábel a zástrčka

Vlastnosti prístroja sú uvedené na vonkajšom obale. Používajte výhradne dodávané príslušenstvo.

## UŽITOČNÉ RADY

Rýchle osvojenie si techniky používania žehličky na vlasy vám umožní presne určiť dobu, potrebnú na dosiahnutie požadovaného efektu na vlasoch.

- Uistite sa, že vaše vlasy sú celkom suché, čisté, bez laku, peny alebo gelu na vlasy.
- Rozčešte vlasy tak, aby ste odstránili eventuálne zauzlenie. Začnite s úpravou na zátylku, potom pokračujte po bokoch a skončite na čele.
- Počas používania, zahrievania a ochladzovania žehličky na vlasy

ju ukladajte na hladký a žiaruvzdorný povrch.

- Počas úpravy dávajte pozor, aby ste príliš nepribližovali zahriate časti prístroja k citlivým častiam tváre, uší, krku alebo pokožky.
- Po použití nechajte žehličku na vlasy celkom vychladnúť pred tým, než ju uložíte na miesto.

## POUŽITIE



**VAROVANIE!** Tento prístroj sa nesmie používať, ak došlo k jeho pádu alebo ak vykazuje viditeľné známky poškodenia.



**VAROVANIE!** **NEPOUŽÍVAJTE** tento prístroj v blízkosti vaní, sprch, umývadiel alebo iných nádob obsahujúcich vodu. Nikdy nedávajte prístroj do vody.



**VAROVANIE!** **Nebezpečenstvo požiaru. NEPOUŽÍVAJTE** horľavé výrobky na vlasoch alebo na prístroji.

SK

### PRÍPRAVA VLASOV

- Umyte si vlasy zvyčajným spôsobom, potom ich rozčešte, aby ste odstránili zauzlenie.
- Vlasy vysušte a vykefujte od korenkov ku koncom.

### POKYNY NA POUŽITIE

- Pripojte napájací kábel (11) do elektrickej siete.
- Stlačte tlačidlo ON/OFF (5) a nechajte žehličku zahriať; displej LCD (2) sa rozsvieti.
- Pre aktiváciu funkcie INFRARED ION stlačte na niekoľko sekúnd tlačidlo INFRARED ION (7). Na displeji sa objaví príslušný symbol. Je vždy možné používať žehličku na vlasy bez technológie INFRARED ION: ak je aktivovaná, deaktivujte ju stlačením na niekoľko sekúnd tlačidla INFRARED ION (7).
- Zvoľte požadovanú teplotu pomocou odpovedajúcich tlačidiel pre nastavenie teploty (1). je možné zvoliť teplotu v závislosti od typu vlasov a požadovaného účesu v rozmedzí medzi 160 a 230°C. Teplotu je možné meniť kedykoľvek stlačením tlačidla pre nastavenie.
- Stlačte tlačidlo pre nastavenie + (1) na niekoľko sekúnd, až kým sa na displeji LCD (2) neobjaví nápis "max, ak chcete nastaviť maximálnu teplotu.
- Lcd displej (2) bliká, až kým zahrievané dosky nedosiahnu

nastavenú teplotu.

- Po dosiahnutí teploty sa lcd displej (2) rozsvieti nastálo.
- Uchopte prstami tenký a neobjemný prameň vlasov rovnakej šírky ako je žehlička a vložte ho medzi dve zahrievané dosky.
- Jednou rukou držte prameň napnutý a druhou nechajte skízať zatvorenú žehličku od korenkov až po konččky vlasov.
- Po dokončení úpravy vlasov prístroj vypnite stlačením a podržaním tlačidla (5) a odpojte žehličku na vlasy z elektrickej zásuvky.

**i** **POZNÁMKA:** možné, že pri žehlení vznikne para; ide o nadmernú vlhkosť vlasov, ktorá sa odparuje.

## ÚDRŽBA A ČISTENIE



**VAROVANIE!** Pred čistením alebo vykonávaním údržby prístroj vždy odpojte zo zásuvky.



**VAROVANIE!** Pred opätovným použitím prístroja sa uistite, či sú všetky čistené diely úplne suché.

- Vypnite prístroj stlačením tlačidla (5) a vytiahnite zástrčku (11) z elektrickej zásuvky.
- Počkajte, kým zahrievané dosky (9) nevychladnú.
- Vyčistite povrch zahrievaných dosiek (9) a rukoväť s mäkkou a vlhkou handričkou.

## USCHOVÁVANIE



**VAROVANIE!** Nebezpečenstvo požiaru. Pred uskladnením počkajte, až prístroj úplne vychladne.



**VAROVANIE!** Nenamotávajújte napájací kábel okolo prístroja.

## LIKVIDÁCIA



Obal prístroja je vyrobený z recyklovateľných materiálov. Zlikvidujte ho v súlade s predpismi na ochranu životného prostredia.





V súlade so smernicou 2012/19/EÚ o odpade z elektrických a elektronických zariadení (OEEZ) symbol prečiarknutého odpadkového koša na spotrebiči alebo jeho obale znamená, že prístroj na konci svojej životnosti je potrebné likvidovať oddelene od ostatného odpadu.

Používateľ preto musí odovzdať spotrebič do špecifického recyklačného strediska pre elektrické a elektronické zariadenia. Alternatívne, namiesto likvidácie v zbernom stredisku užívateľ môže odovzdať prístroj predajcovi pri zakúpení nového ekvivalentného prístroja. Užívateľ môže odovzdať elektronické výrobky s veľkosťou menšou ako 25 cm predajcom elektronických výrobkov, ktorí majú predajnú plochu najmenej 400 m<sup>2</sup>, a to bezplatne a bez záväzku na kúpu. Vhodne separovaný zber s cieľom zabezpečiť pre odovzdaný prístroj recykláciu, ktorá zahŕňa úpravu a ekologickú likvidáciu, napomáha predchádzať nepriaznivým vplyvom na životné prostredie a zdravie a podporuje opätovné využitie a/alebo recykláciu materiálov, z ktorých sa prístroj skladá.



## SERVISNÁ SLUŽBA A ZÁRUKA

SK

Záruka na prístroj platí po dobu dvoch rokov od dátumu dodania. Je platný dátum uvedený na účtenke/faktúre (za predpokladu, že sú jasne čitateľné); v opačnom prípade iba vtedy, ak kupujúci môže preukázať, že dodávka bola vykonaná neskôr. V prípade vady výrobku, existujúcej pred dňom doručenia, sa zaručuje oprava alebo výmena prístroja bez akéhokoľvek poplatku, ak jedno z týchto dvoch nápravných opatrení nie je neprimerané v porovnaní s druhým. Kupujúci je povinný oznámiť servisnému autorizovanému stredisku vadu do dvoch mesiacov od jej zistenia.

Záruka sa nevzťahuje na všetky časti, ktoré môžu byť chybné v dôsledku:

- poškodenia pri preprave alebo náhodných pádoch
- nesprávnej inštalácie alebo nevhodného elektrického systému
- opravy či úpravy vykonané nepovolnou osobou
- chýbajúcej alebo nesprávnej údržby a čistenia
- výrobok a/alebo časti výrobku, ktoré sú vystavené opotrebovaniu a/alebo spotrebu vrátane zníženia životnosti batérií v dôsledku používania alebo v priebehu času (ak sú dostupné),
- nedodržania pokynov pre prevádzku prístroja, nedbanlivosti alebo neopatrného zaobchádzania.
- Skrúteného, ohnutého alebo napnutého napájacieho kábla z nedbanlivosti.



- 
- 
- h. Náhodného pádu počas používania,
  - i. Použitia neoriginálneho príslušenstva alebo dielov na údržbu,
  - j. Použitia chemických prostriedkov na čistenie prístroja,
  - k. Použitia lakov alebo iných sprejov počas používania.

Vyššie uvedený zoznam slúži ako príklad a nie je vyčerpávajúci, keďže táto záruka sa nevzťahuje tiež na všetky tie prípady, keď nie je možné preskúmať výrobné chyby prístroja. Zo záruky sú tiež vylúčené všetky prípady nesprávneho použitia prístroja a prípady profesionálneho použitia. Nenesieme žiadnu zodpovednosť za prípadné škody, ktoré môžu mať priamy alebo nepriamy vplyv na osoby, predmety a domáce zvieratá v dôsledku nedodržiavania všetkých pokynov uvedených v tejto príručke, pokiaľ ide o inštaláciu, použitie a údržbu prístroja. Týmto nie sú dotknuté akékoľvek zmluvné záväzky voči predávajúcemu.

### **Spôsoby asistencie**

Oprava prístroja musí byť vykonávaná autorizovaným servisným strediskom. Chybný prístroj, ak sa naň vzťahuje záruka, musí byť zaslaný do servisného strediska spolu s

**SK** potvrdením, ktoré preukazuje dátum predaja alebo dodávky.



## BEVEZETÉS

Tisztelt Vásárlónk! Köszönjük, hogy termékünket választotta. Biztosak vagyunk benne, hogy értékelni fogja a termék minőségét és megbízhatóságát, mivel a tervezése és gyártása során arra törekedtünk, hogy vásárlóink elégedettek legyenek. Jelen használati utasítás megfelel az EN 82079 európai szabványnak.



**FIGYELEM! Utasítások és figyelmeztetések a biztonságos használathoz.**

A berendezés használata előtt figyelmesen olvassa el a használati utasítást, különös tekintettel a biztonsági utasításokra és figyelmeztetésekre, amelyeket be kell tartani. A későbbiekre tekintettel tartsa a kézikönyvet együtt a képes útmutatóval. Amennyiben átadja a készüléket egy másik felhasználónak, ügyeljen arra, hogy jelen dokumentációt is átadja vele együtt.

**ⓘ MEGJEGYZÉS:** ha jelen útmutató bármelyik része nehezen érthető, illetve ha bármilyen kérdése van róla, akkor a termék használata előtt vegye fel a kapcsolatot a vállalattal az utolsó oldalon jelzett címen.

**ⓘ MEGJEGYZÉS:** a gyengén látók a következő weboldalon tekinthetik meg jelen használati utasítás digitális verzióját: [www.tenactagroup.com](http://www.tenactagroup.com).

## TÁRGYMUTATÓ

Bevezetés.....	73
Biztonsági tudnivalók.....	74
Jelmagyarázat.....	76
A készülék és a tartozékainak leírása.....	76
Hasznos tanácsok.....	76
Készülék használata.....	77
Karbantartás és tisztítás.....	78
Tárolás.....	78
A készülék ártalmatlanítása.....	79
Szerviz és garancia.....	79
Képes útmutató.....	I
Műszaki adatok.....	I

## BIZTONSÁGI TUDNIVALÓK

- Kicsomagolás után győződjön meg arról, hogy a készülék ép, a csomagolásban a képes útmutatón szereplő összes alkatrész benne van, és nem lát rajta sérülésre utaló jeleket. Ha bármilyen kétsége támad, ne használja a készüléket, hanem forduljon egy márkaszervizhez.



**FIGYELEM!** Használat előtt távolítson el a készülékről minden kommunikációs anyagot, például címkéket, feliratokat stb.







**FIGYELEM!** Fulladás veszélye áll fenn. Gyermek nem játszhat a csomagolással. Tartsa a műanyag tasakot gyermekektől távol.

- Jelen készüléket csak arra a célra lehet használni, amelyre eredetileg tervezték, vagyis otthoni felhasználású hajsimítóként. Minden egyéb használat nem felel meg a rendeltetésszerű felhasználásnak, és ezért veszélyt jelent.
- Mielőtt csatlakoztatná a készüléket az áramhálózatra, ellenőrizze, hogy a műszaki adatokban feltüntetett feszültség és frekvencia megfelel-e a hálózat jellemzőinek. Ezeket az adatokat feltüntettük a készüléken vagy a tápegységen, ha van ilyen (lásd a képes útmutatót).
- A jelen készülék 50 Hz vagy 60 Hz frekvencián automatikusan működik.
- A készüléket 8 évesnél idősebb gyermekek, csökkent fizikai, érzékszervi vagy mentális képességekkel rendelkező, illetve tapasztalatlan személyek csak felügyelet mellett, illetve abban az esetben használhatják, ha megkapták a szükséges instrukciókat a készülék biztonságos használatára vonatkozóan, és megértették az esetleges veszélyforrásokat. Gyermek ne játsszanak a készülékkel. A tisztítást és a karbantartást

HU

gyermek ne végezze felügyelet nélkül.

-  NE használja a készüléket nedves kézzel, lábbal, vagy mezítláb.
-  NE húzza a tápkábelt vagy magát a készüléket, ha a csatlakozót ki akarja húzni a konnektorból.
-  NE húzza, vagy emelje a készüléket a tápkábelnél fogva.
-  NE tegye ki a készüléket nedvességnek vagy az időjárás hatásainak (esőnek, napfénynek, stb.), illetve szélsőséges hőmérsékletnek.
- NE hagyja a működő készüléket felügyelet nélkül.
- Mindig válassza le a készüléket az elektromos hálózatról tisztítás vagy karbantartás előtt, és amikor az nincs használatban.
- Ha a készülék hibás vagy hibásan működik, kapcsolja ki, és ne próbálja megjavítani. Keresse fel a márkaszervizt, bármilyen jellegű javításra van szükség.
- Ha a tápkábel sérült, a kockázatok elkerülése érdekében azt egy márkaszervizben kell kicseréltetni.
- Ha a készüléket fürdőszobában használja, használat után húzza ki az áramforrásból, mert a víz közelsége kikapcsolt készülék esetén is veszélyt jelent.
- A további védelem érdekében javasoljuk, hogy szereljen a fürdőszobát ellátó áramkörre érintésvédelmi relét (FI relét), amelynek névleges maradékáram-értéke nem haladja meg a 30 mA-t (ideálisan 10 mA). Kérjen tanácsot villanszerelőjétől.





**FIGYELEM!** NE használja ezt a készüléket fürdőkád, zuhanyzó, mosdó vagy más vizet tartalmazó edények közelében.

- Akadályozza meg, hogy a készülék vízzel, más folyadékokkal, permetekkel vagy gőzzel érintkezzen. A készülék tisztításához és karbantartásához olvassa el

a vonatkozó fejezetben leírt utasításokat.

- A készüléket kizárólag emberi hajon és szőrzeten használja. NE használja a készüléket állatokon, szintetikus anyagból készült parókákon vagy hajhosszabbításon.
- A készülék jellemzőit lásd a külső csomagoláson.
- A készüléket csak a mellékelt kiegészítőkkal használja, ezek a készülék létfontosságú részét képezik.

## JELMAGYARÁZAT

 <i>Figyelmeztetés</i>	 <i>Általános tiltás</i>
 <i>II osztályú készülék</i>	 <i>Megjegyzés</i>
 <i>Nem alkalmas fürdőkádban vagy zuhanyzóban való használatra</i>	 <i>INFRARED ION</i>

HU

## A KÉSZÜLÉK ÉS A TARTOZÉKAINAK LEÍRÁSA

A csomag tartalmának ellenőrzéséhez tekintse meg a képes útmutatót az I. oldalon. Az összes ábra a borítólappal belső oldalain található.

1. Hőmérséklet szabályozó gombok (+ és - gomb)
2. Folyadékkristályos kijelző (LCD)
3. Markolat
4. Lapzáró rendszer
5. Kapcsoló
6. Műszaki adatok
7. Kapcsoló INFRARED IONI
8. Ionkibocsátó berendezés helye
9. Meleg simítólapok
10. Ionkibocsátó berendezés
11. Vezeték és csatlakozó dugó

A készülék műszaki tulajdonságait lásd a csomagoláson.

Csak a termék csomagolásában található tartozékokat használja.

## HASZNOS TANÁCSOK

A hajsimító használatának gyors elsajátításával pontosan meghatározhatja azt az időt, amely a kívánt hatás eléréséhez szükséges.

- Győződjön meg arról, hogy haja tiszta, és nincsenek rajta lakk, hab vagy zselé maradványok.
- Fésülje ki haját csomómentesre A hajformázást kezdje a tarkónál, majd haladjon fokozatosan előre a homlok felé.

- A hajsimító használata során, vagy miközben a készülék felmelegszik vagy kihűl, helyezze a hajsimítót egyenes, hőálló felületre.
- A hajformázás közben ügyeljen arra, hogy ne helyezze a készüléket túl közel az arc érzékeny területeihez, a fülhöz, nyakhoz vagy a fejbőrhez.
- A használatot követően mielőtt a készüléket elrakná, várja meg, hogy a hajsimító teljesen kihűljön.

## A KÉSZÜLÉK HASZNÁLATA



**FIGYELEM!** A készülék nem használható, ha leejtette, vagy ha sérülés látható jelei vannak rajta.



**FIGYELEM!** NE használja ezt a készüléket fürdőkád, zuhanyzó, mosdó vagy más vizet tartalmazó edények közelében. Soha ne tegye a készüléket vízbe.



**FIGYELEM!** Tűzveszély. NE használjon gyúlékony termékeket a hajon vagy a készüléken.

HU

### ELŐKÉSZÜLETEK A KÉSZÜLÉK HASZNÁLATÁHOZ

- Mossa meg, és fésülje ki a haját a szokásos módon.
- Szárítsa meg, és fésülje ki a haját a tövektől a hajvégek felé haladva.

### HASZNÁLATI ÚTMUTATÓ

- Csatlakoztassa a dugót (11) az aljzatba.
- Kapcsolja be az ON/OFF gombot (5) és hagyja felmelegedni a lapot; az LCD kijelző (2) bekapcsol.
- Az infravörös ION üzemmód bekapcsolásához néhány másodpercig nyomják le az infravörös ION gombot (7): A kijelzőn megjelenik az ehhez tartozó jel. A lemezt használni lehet a ION infravörös technológia nélkül is: amikor aktiválva van, iktassák ki az infravörös.
- ION gomb (7) néhány másodpercig tartó lenyomásával.
- A hőmérséklet szabályozó gombok (1) segítségével állítsa be a kívánt hőmérsékletet. lehetőség van a hőmérséklet kiválasztására a hajtípus és a kívánt frizura alapján, 160 °C és 230 °C között. A szabályozó gombok segítségével bármely pillanatban módosítani lehet a hőmérsékleti beállítást.
- Ha be szeretnék állítani a maximális hőmérsékletet, tartsák lenyomva a szabályozó + gombot (1) néhány másodpercig, amíg

a LCD kijelzőn (2) megjelenik a "max" kiírás.

- A lcd kijelző (1) villog, amíg a simítólapok el nem érik a beállított hőmérsékletet.
- Amikor a készülék eléri a beállított hőmérsékletet, a ledes kijelző (2) folyamatosan világít.
- Vegyen egy vékony a simítólapok szélességének megfelelő tincset, és helyezze a simítólapok közé.
- Az egyik kézzel feszítse ki a tincset, a másikkal pedig húzza a zárt hajsimítót a tövektől a hajvégek felé.
- A hajformázást követően az ON/OFF gomb (5) segítségével kapcsolja ki a készüléket, majd húzza ki a csatlakozó dugót (11) az elektromos hálózathoz.

**!** MEGJEGYZÉS: lehetséges, hogy a hajsimítás során némi gőz keletkezik, amely a haj felesleges nedvességtartalmának elpárolgását jelzi.

## KARBANTARTÁS ÉS TISZTÍTÁS



**FIGYELEM!** A készülék tisztítása és a karbantartás elvégzése előtt mindig húzza ki a készülék csatlakozóját a konnektorból.



**FIGYELEM!** Győződjön meg arról, hogy a megtisztított alkatrészek teljesen megszáradtak, mielőtt újból használná a készüléket.

- A kapcsoló (5) segítségével kapcsolja ki a készüléket, és húzza ki a dugót (11) az aljzathoz.
- Várja meg, amíg a simító lapok (9) kihűlnek.
- Egy puha nedves ruhával tisztítsa meg a lapokat (9) és a markolatot.

## TÁROLÁS



**FIGYELEM!** Tűzveszély. Mielőtt a készüléket elrakná, várja meg, hogy teljesen kihűljön.



**FIGYELEM!** NE tekerje a tápkábelt a készülék köré.



## A KÉSZÜLÉK ÁRTALMATLANÍTÁSA



A készülék csomagolása újrahasznosítható anyagokból készült. A csomagolóanyagok ártalmatlanítását a környezetvédelmi előírásoknak megfelelően kell elvégezni.



A 2012/19/EU Elektromos és elektronikus berendezések ártalmatlanításáról szóló (WEEE) irányelv alapján a terméken vagy annak csomagolásán elhelyezett áthúzott hulladékgyűjtőt ábrázoló szimbólum azt jelzi, hogy a terméket a hasznos élettartama végén más hulladékoktól elkülönítve kell kezelni.

A felhasználónak ezért egy megfelelő elektromos, illetve elektronikus eszközök számára fenntartott újrahasznosító központba kell vinnie a készüléket. Alternatív megoldásként az ártalmatlanítás helyett a használó leadhatja a készüléket a kereskedőnél, amikor új, azonos rendeltetésű készüléket vásárol. A legalább 400 m<sup>2</sup> értékesítési területtel rendelkező elektronikai termékeket árusító kereskedőknél szintén ingyenesen le lehet adni az ártalmatlanítandó, 25 cm-nél kisebb elektronikus termékeket vásárlási kötelezettség nélkül. Megfelelő szelektív gyűjtés a használatból kivont készülék későbbi újrahasznosításához, amely magában foglalja a kezelést és a környezetbarát ártalmatlanítás segít megakadályozni a környezetre és egészségre irányuló ártalmas hatásokat, valamint elősegíti a készülék anyagainak újbóli használatát és/



HU

## SZERVIZ ÉS GARANCIA

A készülékre a gyártó a vásárlás napjától számított két évig jótállást vállal. A jótállás első napjának a bizonylaton/számlán szereplő (tiszta olvasható) dátumot kell tekinteni, kivéve azt az esetet, amelyben a vásárló bizonyítani tudja, hogy a készülék átadása ezt követően történt meg. Az átadáskor már fennálló hibákat a gyártó garanciálisan, díjtalanul kijavítja, vagy indokolt esetben a készüléket díjtalanul kicseréli (kivéve, ha az egyik megoldás aránytalanul nagyobb költséget jelent a másikkal). A vásárló köteles az észlelt hibát a hiba észlelésének napját követő két hónapon belül egy illetékes szervizszolgálatnál bejelenteni.

A jótállás nem terjed ki azokra a hibákra, amelyek a következő okok miatt léptek fel:

- szállítási károk vagy a készülék véletlen leesése
- hibás felszerelés vagy az elektromos hálózat hibája
- illetéktelen személyek által végzett javítások vagy módosítások
- helytelen tisztítás és karbantartás vagy annak hiánya
- kopásnak kitett és/vagy fogyó elemek és alkatrészek, ideértve az esetleges akkumulátorok használatnak és előregedésnek betudható élettartam csökkenését is,

- 
- 
- f. a használati útmutató utasításainak megszegése, hanyag vagy gondatlan használat,
  - g. tápkábel összegubancolódása, megrántása vagy megtörése hanyagság miatt;
  - h. a termék véletlen leesése használat közben;
  - i. nem eredeti tartozékok vagy alkatrészek használata;
  - j. a készülék vegyszerekkel történő tisztítása;
  - k. lakk vagy más spray-k alkalmazása a készülék használata közben.

A fenti lista nem teljes, csak példa. A jótállás azonban nem terjed ki olyan hibákra, amelyek nem vezethetők vissza gyártási hibára. A jótállás emellett nem vonatkozik a készülék helytelen használata okozta károkra vagy a professzionális használat okozta hibákra. A gyártó nem vonható felelősségre azon esetleges közvetlen vagy közvetett károkért vagy személyi sérülésekért, illetve háziállatok megsérüléséért, amelyek a jelen útmutatóban szereplő telepítési, használati és karbantartási utasítások megszegése miatt következtek be. Ez alól kivételt csak az jelent, ha a forgalmazóval kötött jótállási szerződésben ettől eltérő feltételek szerepelnek.

#### **A szervizszolgálati segítségnyújtás módja**

A készülék javítását kizárólag az illetékes szervizszolgálat végezheti el. A jótállás időtartama alatt a hibás készüléket a vásárlás napját igazoló bizonylattal együtt kell a szervizszolgálatnak eljuttatni.



**HU**

## WPROWADZENIE

Szanowni Państwo! Dziękujemy za wybór naszego produktu. Jesteśmy przekonani, że docenią Państwo jego jakość i niezawodność, ponieważ został zaprojektowany i wykonany z myślą o satysfakcji klienta. Niniejsze zasady użycia są zgodne z europejską normą EN 82079.



### **OSTRZEŻENIE! Instrukcje i ostrzeżenia dotyczące bezpiecznego użycia produktu.**

Przed użyciem tego urządzenia prosimy o dokładne zapoznanie się z instrukcją, a w szczególności z uwagami dotyczącymi bezpieczeństwa oraz ostrzeżeniami, których należy przestrzegać. Należy zachować niniejszą instrukcję wraz z graficznym przewodnikiem w celu wykorzystania jej w przyszłości. W przypadku przekazania urządzenia innej osobie należy pamiętać o dostarczeniu również jego dokumentacji.

**ⓘ UWAGA:** W razie trudności ze zrozumieniem niniejszej instrukcji lub jakichkolwiek wątpliwości przed zastosowaniem produktu należy skontaktować się z firmą, której adres znajduje się na ostatniej stronie.

**ⓘ UWAGA:** Osoby z upośledzeniem wzroku mogą skorzystać z instrukcji obsługi w formacie cyfrowym, która jest dostępna na [www.tenactagroup.com](http://www.tenactagroup.com)

## SPIS TREŚCI

Wprowadzenie .....	81
Informacje o bezpieczeństwie .....	82
Opis symboli .....	84
Korzystanie z końcówek .....	84
Pomocne wskazówki .....	84
Zastosowanie .....	85
Konserwacja i czyszczenie .....	86
Przechowywanie .....	86
Likwidacja .....	86
Serwis i gwarancja .....	87
Przewodnik .....	I
Dane techniczne .....	I

## INFORMACJE O BEZPIECZEŃSTWIE

- Po rozpakowaniu upewnić się, że urządzenie jest w nienaruszonym stanie, ma wszystkie części zgodnie z ilustrowanym przewodnikiem i nie ma żadnych oznak uszkodzenia. W razie wątpliwości nie należy korzystać z urządzenia i skontaktować się z autoryzowanym centrum serwisowym.







**PRZESTROGA!** Przed użyciem urządzenia należy usunąć z niego wszystkie materiały informacyjne, takie jak etykiety, przywieszki itp.



**OSTRZEŻENIE!** Ryzyko uduszenia się. Dzieci nie powinny bawić się opakowaniem. Przechowywać plastikowy worek w miejscu niedostępnym dla dzieci.

- Przyrząd można stosować jedynie do celu, w jakim został opracowany, czyli jako prostownicę do włosów do wykorzystywania w warunkach domowych. Wszelkie inne zastosowania są niezgodne z zamierzonym użyciem i z tego względu są niebezpieczne.
- **PL** • Przed podłączeniem urządzenia do sieci elektrycznej należy upewnić się, że napięcie i częstotliwość wskazane w danych technicznych urządzenia odpowiadają parametrom sieci elektrycznej. Dane znamionowe umieszczone są na urządzeniu lub zasilaczu, jeśli został on dołączony do urządzenia (zob. instrukcja ilustrowana).
- To urządzenie może pracować automatycznie na częstotliwości 50 Hz lub 60 Hz.
- Urządzenie może być wykorzystane przez dzieci w wieku 8 lat lub starsze, osoby o ograniczonych możliwościach fizycznych, czuciowych lub psychicznych niemające doświadczenia lub wiedzy pod warunkiem, że zostaną odpowiednio pouczone, będą nadzorowane pod kątem bezpiecznego użycia urządzenia i rozumieją związane z tym zagrożenia. Dzieci nie powinny bawić się urządzeniem. Dzieci nie powinny bez nadzoru czyścić urządzenia ani dokonywać jego konserwacji.

-  NIE WOLNO używać urządzenia, mając mokre ręce, wilgotne stopy lub boso.
-  NIE WOLNO ciągnąć za kabel ani za samo urządzenie w celu wyjęcia wtyczki z gniazdka.
-  NIE WOLNO ciągnąć ani podnosić urządzenia, trzymając za kabel zasilania elektrycznego.
-  NIE WOLNO wystawiać urządzenia na wilgoć, czynniki atmosferyczne (deszcz, słońce itp.) ani na skrajne temperatury.
- NIE WOLNO pozostawiać urządzenia w trakcie pracy bez nadzoru.
- Zawsze należy odłączyć urządzenie od sieci elektrycznej przed jego czyszczeniem lub przeprowadzaniem czynności konserwacyjnych, a także wówczas, gdy urządzenie nie jest używane.
- Jeżeli urządzenie jest wadliwe lub nie działa we właściwy sposób, należy je wyłączyć i nie dokonywać prób naprawy. W celu naprawy należy skontaktować się z autoryzowanym ośrodkiem serwisowym.
- Jeśli kabel zasilania elektrycznego zostanie uszkodzony, musi być wymieniony przez autoryzowany ośrodek serwisowy w celu zapobieżenia niebezpiecznym sytuacjom.
- Jeśli urządzenie wykorzystywane jest w łazience, należy wyjąć wtyczkę z gniazdka po zakończeniu korzystania z urządzenia, ponieważ możliwość kontaktu z wodą stanowi zagrożenie także wówczas, gdy urządzenie jest wyłączone.
- W celu zapewnienia dodatkowej ochrony zaleca się instalację wyłącznika różnicowoprądowego (RCD) w obwodzie elektrycznym zasilającym łazienkę o wartości znamionowego prądu różnicowego nieprzekraczającej 30 mA (optymalnie wynoszącej 10 mA). Należy zasięgnąć porady instalatora.





**OSTRZEŻENIE!** NIE WOLNO korzystać z urządzenia w pobliżu wanny, prysznica, umywalki lub innych zbiorników z wodą.

- Urządzenie nie może mieć kontaktu z wodą, innymi płynami, aerozolami ani parą. Wskazówki dotyczące czyszczenia i

konserwacji urządzenia można znaleźć w odpowiednim rozdziale.

- Urządzenia należy używać tylko do ludzkich włosów. **NIE WOLNO** stosować urządzenia na zwierzętach, perukach ani pasmach włosów syntetycznych.
- Charakterystyka urządzenia jest dostępna na opakowaniu zewnętrznym.
- Należy używać urządzenia tylko z dostarczonymi akcesoriami, które stanowią jego istotną część.

## OPIS SYMBOLI

 <i>Ostrzeżenie</i>	 <i>Ogólny zakaz</i>
 <i>Urządzenie klasy II</i>	 <i>Uwaga</i>
 <i>Nie do użytku w wannie lub pod prysznicem</i>	 <i>INFRARED ION</i>

## OPIS URZĄDZENIA I KOŃCÓWEK

**PL** Aby sprawdzić zawartość opakowania należy przejrzeć przewodnik na str. I. Wszystkie rysunki znajdują się na wewnętrznych stronach okładki.

1. Uchwyt
2. Wyświetlacz ciekłokrystaliczny (LCD)
3. Uchwyt
4. Blokada zamykania płytek
5. Przycisk On/Off
6. Dane techniczne
7. Przycisk INFRARED ION
8. Baza urządzenia jonizującego
9. Rozgrzewające się płytki
10. Baza urządzenia INFRARED ION
11. Kabel i wtyczka zasilania

Techniczne cechy urządzenia podano na zewnątrz opakowania. Używać tylko z dostarczonymi końcówkami.

## POMOCNE WSKAZÓWKI

Szybka nauka techniki korzystania z prostownicy umożliwi dokładne określenie czasu używania celem uzyskania oczekiwanego efektu.

- Należy upewnić się, że włosy są suche, czyste i nie pozostał na nich lakier do włosów, pianka ani żel.
- Rozczesać włosy, rozplątując ewentualne supeły. Układanie należy zacząć od zgięcia na karku, następnie przejść do boków i zakończyć modelując część przednią.
- Podczas użytkowania, nagrzewania i stygnięcia prostownicy,

- umieścić urządzenie na powierzchni płaskiej i odpornej na ciepło.
- Podczas układania należy uważać, aby zbytnio nie zbliżyć prostownicy do wrażliwych części twarzy, uszu, szyi czy skóry.
- Po użyciu, przed odłożeniem jej na miejsce, pozostawić prostownicę do całkowitego ostygnięcia.

## ZASTOSOWANIE



**OSTRZEŻENIE!** Z urządzenia nie należy korzystać po jego upadku lub jeśli widoczne są ślady uszkodzenia.



**OSTRZEŻENIE!** NIE WOLNO korzystać z urządzenia w pobliżu wanny, prysznica, umywalki lub innych zbiorników z wodą. Nigdy nie wolno zanurzać urządzenia w wodzie.



**OSTRZEŻENIE!** Ryzyko pożaru. NIE używać substancji łatwopalnych na włosach ani na urządzeniu.

## PRZYGOTOWANIE WŁOSÓW

- Umyć jak zwykle włosy i przeczesać grzebieniem, rozplątując sypły.
- Wysuszyć włosy i wyszczotkować od nasady do czubka.

## INSTRUKCJE UŻYCIA

- Kabel zasilający (11) przyłączyć do prądu.
- Włączyć przycisk ON/OFF (5) i poczekać na nagrzanie się prostownicy; Wyświetlacz LCD (2) się włączy.
- Aby włączyć funkcję INFRARED ION, wcisnąć na kilka sekund przycisk INFRARED ION (7). Na wyświetlaczu wyświetla się powiązany symbol. Można również użyć prostownicy bez technologii INFRARED ION: jeśli jest włączona, wyłączyć ją, wciskając na kilka sekund przycisk INFRARED ION (7).
- Wybrać żądaną temperaturę za pomocą przycisków regulacyjnych temperatury (1). Temperaturę można wybrać w zależności od typu włosów i żądanej fryzury w zakresie od 160° do 230°C. Temperaturę można zmieniać w dowolnym czasie, naciskając ponownie na przyciski regulacyjne.
- Jeśli chce się ustawić najwyższą temperaturę, należy wcisnąć na kilka sekund przycisk regulacji + (1), dopóki na wyświetlaczu LCD (2) nie pojawi się napis "max".
- Wyświetlacz na LCD (2) będzie migał, dopóki płytki nie osiągną ustawionej temperatury.
- Po osiągnięciu ustawionej temperatury, światło wyświetlacza na

LCD (2) będzie ciągle.

- Chwycić palcami cienkie pasmo włosów o tej samej szerokości, co płytka i włożyć ją między dwie płytki.
- Jedną ręką przytrzymać naprężone pasmo a drugą przesunąć zamkniętą płytkę od nasady do końcówek.
- Po wymodelowaniu włosów należy wyłączyć urządzenie, przytrzymując przycisk (5) i odłączyć prostownicę od prądu.

**i UWAGA:** podczas prostowania może wytworzyć się para. Jest to nadmierna parująca wilgoć z włosów.

## KONSERWACJA I CZYSZCZENIE



**OSTRZEŻENIE!** Zawsze należy odłączyć urządzenie od gniazdka elektrycznego przed jego czyszczeniem lub przeprowadzaniem czynności konserwacyjnych.



**OSTRZEŻENIE!** Przed korzystaniem z urządzenia upewnić się, że wszystkie czyszczone części są całkiem suche.

PL

- Wyłączyć urządzenie naciskając na przycisk (5) i wyjąć wtyczkę (11) z gniazdka prądu.
- Poczekać, aż płytki (9) ostygną.
- Wyczyścić powierzchnie płytek (9) i uchwyt wilgotną, miękką szmatką.

## PRZECHOWYWANIE



**OSTRZEŻENIE!** Ryzyko pożaru. Zaczekać na całkowite ochłodzenie urządzenia przed odłożeniem go na miejsce przechowywania.



**OSTRZEŻENIE!** NIE WOLNO owijać kabla zasilającego wokół urządzenia.

## LIKWIDACJA



Opakowanie urządzenia zostało wykonane z materiałów nadających się do recyklingu. Należy zutylizować zgodnie z przepisami ochrony środowiska.





Zgodnie z dyrektywą 2012/19/UE w sprawie zużytego sprzętu elektrycznego i elektronicznego (WEEE) symbol przekreślonego kosza na urządzeniu lub jego opakowaniu oznacza, że produkt należy poddać utylizacji oddzielnie od innych odpadów na koniec jego okresu użytkowania.

Użytkownik musi dostarczyć urządzenie do odpowiedniego ośrodka prowadzącego recykling urządzeń elektrycznych i elektronicznych. Zamiast oddawać urządzenie do utylizacji we własnym zakresie, użytkownik może przekazać je sprzedawcy przy zakupie nowego, równoważnego urządzenia. Użytkownik może przekazać produkt elektroniczny mniejszy niż 25 cm sprzedawcy produktów elektronicznych dysponującemu powierzchnią sprzedaży o wielkości co najmniej 400 m<sup>2</sup> bez żadnej opłaty i zobowiązania do kupna nowych produktów. Odpowiednia oddzielna zbiórka wycofanych z użytku urządzeń przeznaczonych do recyklingu, które poddaje się następnie procedurze obejmującej odpowiednie postępowanie i utylizację w sposób przyjazny dla środowiska, pomaga w zapobieganiu negatywnym skutkom dla środowiska i zdrowia, a ponadto promuje ponowne wykorzystanie i/lub recykling materiałów, z których składa się urządzenie.

## SERWIS I GWARANCJA

Urządzenie jest objęte dwuletnią gwarancją od daty dostawy. Terminem odniesienia jest data podana na paragonie/fakturze (pod warunkiem, że jest czytelna), chyba że kupujący może udowodnić, że dostawa nastąpiła później. W przypadku wady produktu już istniejącej w dniu dostawy, gwarantowana jest naprawa lub wymiana urządzenia bez opłat, chyba że jedno z dwóch rozwiązań jest nieproporcjonalne w stosunku do drugiego. Kupujący ma obowiązek poinformować pracownika autoryzowanego serwisu o występowaniu nieprawidłowości w terminie do dwóch miesięcy od wykrycia wady.

Nie są objęte gwarancją wszystkie części, które mogą ulec uszkodzeniu wskutek:

- a. szkód na skutek transportu lub przypadkowego spadku
- b. nieprawidłowego montażu lub nieodpowiedniości instalacji elektrycznej
- c. napraw lub zmian dokonanych przez osoby nieupoważnione
- d. braku lub nieprawidłowej konserwacji i czyszczenia
- e. produkt i/lub części produktu ulegające zużyciu i/lub materiały eksploatacyjne, w tym zmniejszenie żywotności baterii, jeśli występują, spowodowane użyciem lub upływem czasu,
- f. nieprzestrzegania instrukcji eksploatacji urządzenia, zaniechań lub nieostrożnego użytkownika,
- g. skręcony lub zgięty kabel zasilający na skutek zaniechania lub pociągnięty,
- h. przypadkowy spadek podczas używania,
- i. używanie nieoryginalnych akcesoriów lub komponentów



- konserwacji,
- j. używanie produktów chemicznych do czyszczenia urządzenia,
- k. używanie lakierów lub innych rozpylanych cieczy podczas użytkowania.

Powyższa lista ma charakter przykładowy i nie jest wyczerpująca, gdyż niniejsza gwarancja nie dotyczy przypadków, które nie są związane z wadami fabrycznymi urządzenia. Gwarancja jest również wykluczona we wszystkich przypadkach niewłaściwego użytkowania urządzenia i w przypadku zastosowań profesjonalnych. Firma nie ponosi odpowiedzialności za jakiegokolwiek szkody poniesione bezpośrednio lub pośrednio przez osoby, rzeczy lub zwierzęta domowe wskutek nieprzestrzegania wszystkich zaleceń podanych w niniejszej instrukcji dotyczących instalacji, obsługi i konserwacji urządzenia. Zastrzega się prawo do wysuwania roszczeń wynikających z umowy gwarancyjnej w stosunku do sprzedawcy.

#### **Zasady serwisu technicznego**

Naprawę urządzenia należy powierzyć upoważnionemu Serwisowi. W ramach gwarancji wadliwe urządzenie należy dostarczyć do serwisu razem z paragonem fiskalnym poświadczającym datę sprzedaży lub dostawy.



**PL**



## ВВЕДЕНИЕ

Уважаемый покупатель, благодарим Вас за выбор нашего продукта. Мы уверены, что вы оцените его качество и надежность, так как он был разработан и изготовлен с целью удовлетворения клиента. Руководство с инструкциями соответствует Европейскому Стандарту EN 82079.



**ПРЕДУПРЕЖДЕНИЕ!** Инструкции и предупреждения для безопасного использования.

Перед использованием этого прибора внимательно прочитайте руководство с инструкциями и, в частности, примечания и предупреждения по технике безопасности, которые необходимо соблюдать. Храните это руководство вместе с иллюстрированным руководством для обращения в будущем. В случае передачи прибора другому пользователю, не забудьте также передать ему эту документацию.

**И** ПРИМЕЧАНИЕ. Если вы не понимаете некоторые части этого руководства, или у вас имеются какие-либо сомнения, перед использованием продукта обратитесь в компанию по указанному на последней странице адресу.

**И** ПРИМЕЧАНИЕ. Лица с нарушением зрением могут ознакомиться с руководством с инструкциями в цифровом формате на веб-сайте [www.tenactagroup.com](http://www.tenactagroup.com)

RU

## СОДЕРЖАНИЕ

Введение.....	89
Примечания техники безопасности.....	90
Легенда символов.....	92
Описание прибора и комплектующих.....	92
Полезные советы.....	92
Применение.....	93
Уход и чистка.....	94
Хранение.....	94
Утилизация.....	95
Сервисное обслуживание и гарантия.....	95
Иллюстративная памятка.....	I
Технические данные.....	I

## ПРИМЕЧАНИЯ ТЕХНИКИ БЕЗОПАСНОСТИ

- После распаковки убедитесь в целостности устройства, что все его части на месте, как показано в наглядном пособии, и что отсутствуют следы возможных повреждений. В случае сомнений не используйте устройство и обратитесь в авторизованный сервисный центр.







**ОСТОРОЖНО!** Удалите весь посторонний материал, такой как этикетки, ярлыки и т. д., с прибора перед использованием.



**ПРЕДУПРЕЖДЕНИЕ!** Опасность удушья. Дети не должны играть с упаковкой. Держите полиэтиленовый пакет вне досягаемости детей.

- Этот прибор должен использоваться только для тех целей, для которых он предназначен, а именно в качестве выпрямителя для волос, используемого в домашних условиях. Любое другое использование считается недопустимым, и, следовательно, опасным.
- Перед подключением прибора к электросети убедитесь, что напряжение и частота, указанные в технических данных прибора, соответствуют значениям источника питания. Характеристики указаны на приборе или на блоке питания, в случае наличия (см. иллюстрированное руководство).
- Данный прибор может работать в автоматическом режиме на частоте 50 Гц или 60 Гц.
- Этот прибор может быть использован детьми в возрасте от 8 лет и старше и лицами с ограниченными физическими, сенсорными или умственными способностями или нехваткой опыта и знаний, если они находятся под контролем или были проинструктированы касательно использования прибора в безопасных условиях, а также уведомлены о возможной опасности. Дети не должны играть с прибором. Очистка и обслуживание не должны выполняться детьми без присмотра.

RU

-  **НЕЛЬЗЯ ИСПОЛЬЗОВАТЬ** прибор с мокрыми руками или босиком.
-  **НЕ** тяните за кабель питания или за сам прибор, чтобы вынуть штепсель из розетки.
-  **НЕ** тяните и не поднимайте прибор за шнур питания.
-  **НЕ** подвергать прибор воздействию влаги или атмосферных явлений (дождь, солнце и т. д.), или предельных температур.
- **НЕ** оставляйте прибор без присмотра во время работы.
- Всегда отключайте прибор от электросети перед чисткой или выполнением технического обслуживания, а также когда прибор не используется.
- Если прибор неисправен или плохо работает, выключите его и не пытайтесь его вскрыть. Обратитесь в авторизованный сервисный центр для выполнения любого ремонта.
- Если шнур питания поврежден, его необходимо заменить в уполномоченном техническом сервисном центре, чтобы предотвратить все возможные риски.
- Во время использования прибора в ванной, отключить его от розетки после использования, так как близость к воде представляет опасность, даже если прибор выключен.
- Для дополнительной защиты рекомендуется установка Устройства защитного отключения (УЗО) с номинальным остаточным током не более 30 мА (в идеале 10 мА) в электрическом контуре питания ванной. Обратитесь к вашему установщику за советом.







**ПРЕДУПРЕЖДЕНИЕ!** НЕ использовать прибор около ванн, душевых, любых ёмкостей с водой.

- Данный прибор не должен вступать в контакт с водой, другими жидкостями, спреями, паром. Для выполнения очистки и техобслуживания обратитесь к инструкциям,

данным в соответствующей главе.

- Данный прибор предназначен исключительно для человеческих волос. НЕ используйте прибор для стрижки животных или париков, а также волос, изготовленных из синтетических материалов.
- См. характеристики прибора на внешней упаковке прибора.
- Используйте прибор только с прилагаемыми насадками, которые являются неотъемлемой частью прибора.

## ЛЕГЕНДА СИМВОЛОВ

 Предупреждение	 Запрет общего типа
 Прибор класса II	 Примечание
 Не пригоден для использования в ванне или в душе	 INFRARED ION

## ОПИСАНИЕ ПРИБОРА И КОМПЛЕКТУЮЩИХ

Проверьте комплектность прибора в упаковке по рисунку на Иллюстрированной памятке стр. I Все рисунки находятся на внутренней стороне обложки.

RU

1. Кнопки регулировки температуры (кнопка + и кнопка -)
2. Жидкокристаллический дисплей (LCD)
3. Рукоятка
4. Механизм блокировки пластин в закрытом положении
5. Кнопка Вкл/Выкл
6. Технические характеристики
7. Кнопка INFRARED ION
8. Гнездо ионизатора
9. Нагреваемые пластины
10. Гнездо INFRARED ION
11. Шнур и вилка сетевого электропитания

Характеристики прибора приведены на наружной стороне упаковки. Используйте прибор только с аксессуарами, поставленными вместе с ним.

## ПОЛЕЗНЫЕ СОВЕТЫ

Опыт, который вы быстро приобретете в использовании выпрямителя волос позволит вам точно установить время, необходимое для того, чтобы уложить волосы.

- Пред использованием прибора убедитесь в том, что волосы - сухие, чистые и без следов лака, мусса или геля.
- Расчешите волосы и убедитесь в отсутствии клубков. Начинайте укладку с затылка, переходя к вискам и

заканчивая лбом.

- Во время использования, подогрева или охлаждения выпрямителя, кладите его на плоскую и стойкую к теплу поверхность.
- Во время выполнения укладки следите за тем, чтобы выпрямитель не находился слишком близко к чувствительным частям лица, к ушам, шее или коже.
- После использования, дайте выпрямителю полностью остыть, прежде чем положить его на место.

## ПРИМЕНЕНИЕ



**ПРЕДУПРЕЖДЕНИЕ!** Данный прибор нельзя использовать после его падения или при наличии видимых следов повреждения.



**ПРЕДУПРЕЖДЕНИЕ!** НЕ использовать прибор около ванн, душевых, любых ёмкостей с водой. Никогда не класть прибор в воду.



**ПРЕДУПРЕЖДЕНИЕ!** Опасность пожара. НЕ ИСПОЛЬЗУЙТЕ легковоспламеняющиеся продукты на волосах или на приборе.

## ПОДГОТОВКА ВОЛОС

- Вымыть волосы, как обычно, и причесать их, чтобы распутать клубки.
- Высушить волосы и расчесать их в направлении от корней до кончиков.

## ИНСТРУКЦИИ ПО ПРИМЕНЕНИЮ

- Подключите шнур питания (11) к электрической сети.
- Нажмите на кнопку ВКЛ/ВЫКЛ (5) и подождите, пока выпрямитель не нагреется; ЖКД-дисплей (2) загорится.
- Чтобы подключить функцию INFRARED ION, нажмите на несколько секунд на кнопку INFRARED ION (7). На дисплее появится условное обозначение. В любом случае, можно использовать выпрямитель для волос и без подключения технологии INFRARED ION: если функция была активирована, то отключите её, нажав на несколько секунд на кнопку INFRARED ION (7).
- Выберите нужную температуру при помощи специальных кнопок регулировки температуры (1). Можно выбрать нужную температуру в зависимости от типа волос и желаемой укладки в интервале от 160 до 230 °С. Температуру можно изменить в любой момент, нажав снова на кнопки регулировки

температуры.

- Нажать на кнопку регулировки + (1) на несколько секунд, пока на ЖК-дисплее (2) не появится сообщение “max”, тогда можно, при желании, задать максимальную температуру.
- Светодиодный дисплей (2) будет мигать, пока пластины не достигнут установленной температуры.
- После достижения температуры светодиодный дисплей (2) перейдёт на постоянное свечение;
- Возьмите пальцами тонкую прядь волос шириной в ширину пластины и поместите ее между двумя пластинами выпрямителя;
- одной рукой удерживайте прядь волос в натянутом состоянии, а другой рукой проведите закрытым выпрямителем в направлении от корней волос до кончиков.
- по окончании процедуры выключите прибор, нажав на несколько секунд кнопку (5) затем отсоедините выпрямитель от сети электропитания.

**И** ПРИМЕЧАНИЕ: во время выпрямления волос может наблюдаться образование пара; это вызвано избытком влаги в волосах, которая испаряется.

## УХОД И ЧИСТКА



**ПРЕДУПРЕЖДЕНИЕ!** Всегда отключайте прибор от розетки перед чисткой или выполнением технического обслуживания.



**ПРЕДУПРЕЖДЕНИЕ!** Перед повторным использованием прибора убедитесь, что все очищенные части полностью высохли!

- Выключите прибор, нажав кнопку (5), и выньте вилку (11) из розетки электросети
- Подождите до полного остывания пластин (9).
- Очистите поверхность пластин (9) и ручки мягкой влажной тканью.

## ХРАНЕНИЕ



**ПРЕДУПРЕЖДЕНИЕ!** Опасность пожара. Подождите, пока прибора полностью остынет, перед тем как убрать его на хранение.





**ПРЕДУПРЕЖДЕНИЕ! НЕ наматывать кабель питания вокруг прибора.**

## УТИЛИЗАЦИЯ



Упаковка прибора выполнена из перерабатываемых материалов. Утилизируйте её в соответствии со стандартами по охране окружающей среды.



В соответствии с Директивой 2012/19/ЕС об утилизации электрического и электронного оборудования (WEEE) знак в виде перечеркнутого бака на устройстве или его упаковке указывает на то, что прибор должен быть утилизирован отдельно от других отходов в конце его срока службы.

В связи с этим пользователь должен передать прибор в соответствующий центр по утилизации электрического и электронного оборудования. В качестве альтернативы, вместо сдачи в утилизацию, пользователь может передать прибор поставщику в момент покупки нового эквивалентного прибора. Пользователь может сдать электронные продукты размером менее 25 см розничным продавцам электронных продуктов, имеющим торговую площадь не менее 400 м<sup>2</sup>, бесплатно и без обязательства осуществления какой-либо покупки. Соответствующий отдельный сбор для последующей процедуры утилизации выведенного из эксплуатации прибора, которая включает в себя обработку и экологически безопасную утилизацию, помогает предотвратить вредное воздействие на окружающую среду и здоровье и способствует повторному использованию и/или переработке материалов, из которых прибор состоит.

RU

## СЕРВИСНОЕ ОБСЛУЖИВАНИЕ И ГАРАНТИЯ

Прибор покрывается гарантией в течение двух лет с даты поставки. За дату поставки принимается дата, указанная на кассовом чеке/фактуре (она должна хорошо читаться), за исключением тех случаев, когда покупатель может доказать, что поставка была произведена позже указанной даты. В том случае, если дефект прибора присутствовал уже до того, как товар был получен (производственный дефект), гарантируется бесплатный ремонт или замена прибора, помимо тех случаев, когда одно из этих двух решений несоизмеримо по отношению с другим. Покупатель должен заявить об обнаруженном дефекте в авторизованный сервисный центр не позднее двух месяцев от момента его обнаружения.

Не покрываются гарантией все дефектные компоненты, которые имеют неисправности по следующим причинам:

- a. повреждения при транспортировке или от случайного падения
- b. неправильная установка или несоответствие



- электрооборудования
- c. ремонт или внесение изменений несанкционированным персоналом
  - d. отсутствие или неправильное выполнение техобслуживания и чистки
  - e. изделие и/или части изделия, подверженные износу и/или расходные материалы, включая сокращение времени использования батареек в связи с эксплуатацией или с течением времени, при наличии их,
  - f. Несоблюдение инструкций по применению прибора, небрежное или неосторожное обращение с ним,
  - g. Скрученный либо согнутый шнур питания в результате небрежного обращения, натянутый кабель,
  - h. Случайное падение во время использования,
  - i. Использование неоригинальных комплектующих или компонентов,
  - j. Использование химических средств для очистки прибора,
  - k. Применение лака для волос или других спреев во время использования прибора.

Вышеуказанный список является чисто ориентировочным и не полным, поскольку гарантией не покрываются все те случаи, которые не могут быть отнесены к производственным дефектам прибора. Кроме этого, из гарантии исключены все случаи, связанные с использованием прибора не по назначению, а также для профессионального пользования. Компания не несёт никакой ответственности за возможный ущерб, нанесённый прямо или косвенно людям, имуществу и домашним животным по причине несоблюдения всех предписаний, указанных в настоящем руководстве в разделах по установке, эксплуатации и техобслуживанию изделия.

**RU** За исключением договорных гарантийных обязательств перед дилером.

### **Способ сервисного обслуживания**

Ремонт прибора должен выполняться в авторизованном сервисном центре. Неисправный прибор, если он находится на гарантии, необходимо доставить в Сервисный центр, он должен обязательно сопровождаться фискальным документом, на котором указана дата приобретения или доставки.



## КІРІСПЕ

*Құрметті тұтынушы, өнімді таңдағаныңызға рахмет. Ол тұтынушының қанағаттануымен жобаланған және жасалынғандықтан, біз оның сапасы мен сенімділігін бағалайтыныңызға сенімдіміз. Бұл нұсқаулар EN 82079 Еуропалық стандартына сәйкес келеді.*



**ЕСКЕРТУ!** Қауіпсіз пайдалану туралы нұсқаулар және ескертулер.

Бұл құрылғыны пайдалану алдында сақтау керек пайдалану нұсқауларын, әсіресе, қауіпсіздік туралы ескертпелер мен ескертулерді мұқият оқып шығыңыз. Бұл нұсқаулықты кейін пайдалану үшін көрсетілетін нұсқаулықпен бірге сақтаңыз. Құрылғы басқа пайдаланушыға тасымалданса, осы құжаттаманы қарап шығыңыз.

**❗ ЕСКЕРТПЕ:** осы нұсқаулықтың кез келген бөлігін түсіну қиын болса немесе қиындық тудырса, өнімді пайдалану алдында соңғы бетте көрсетілген мекенжай бойынша компанияға хабарласыңыз.

**❗ ЕСКЕРТПЕ:** көзі нашар тұлғалар осы пайдалану нұсқауларын [www.tenactagroup.com](http://www.tenactagroup.com) веб-сайтынан сандық пішімде қарай алуы мүмкін

## МАЗМҰНЫ

Кіріспе .....	97
Қауіпсіздік ескертпелері .....	98
Таңбалар тізімі .....	100
Құрылғы және аксессуарлар сипаттамасы .....	100
Пайдалы кеңестер .....	100
Пайдалану .....	101
Тазалау және техникалық қызмет көрсету .....	102
Сақтау .....	102
Тастау .....	103
Техникалық қолдау көрсету және кепілдік .....	103
Көрсетілетін нұсқаулық .....	I
Техникалық деректер .....	I

## ҚАУІПСІЗДІК ЕСКЕРТПЕЛЕРІ

- Бумасынан шығарғаннан кейін құрылғы байланысқанын, нұсқаулықта көрсетілген барлық бөлшектерімен толық және ешбір зақым белгісі жоқтығын тексеріңіз. Егер ешбір ақаулық болмаса, құрылғыны пайдаланбай, өкілетті қызмет көрсету орталығына хабарласыңыз.



**АБАЙЛАҢЫЗ!** Пайдалану алдында жапсырмалар, белгілер, т.б. сияқты байланыс материалын құрылғыдан алыңыз.







**ЕСКЕРТУ!** Тұншығу қаупі. Балалар бумамен ойнамауы керек. Пластик қалтаны балалар қолы жетпейтін орында сақтаңыз.

- Бұл құрылғыны тек өзі арналған мақсатта, атап айтқанда, үйде пайдалануға арналған шаш түзулегіш ретінде пайдалану керек. Кез келген басқа пайдалану қолдану мақсатына сәйкес келмейді, сондықтан қауіпті деп есептеледі.

**КК.** Құрылғыны қуат көзіне қосу алдында құрылғының техникалық деректерінде көрсетілген кернеу мен жиілік қуат көзіне сәйкес екендігін тексеріңіз. Деректер құрылғыда немесе қуат көзі құрылғысында бар (көрсетілетін нұсқаулықты көріңіз).

- Құрылғы 50 Гц немесе 60 Гц жиілікте автоматты түрде жұмыс істеуі мүмкін.
- Бұл құрылғыны 8 жастағы және одан асқан балалар және дене, сезім немесе ақыл-ой қабілеттері төмен немесе тәжірибесі және білімі жоқ адамдар қадағалау астында немесе құрылғыны қауіпсіз пайдалану туралы нұсқаулар берілген болса және байланысты қауіптерді түсінсе пайдалана алады. Балалар құрылғымен ойнамауы керек. Тазалауды және пайдаланушының техникалық қызмет көрсетуін балалар қадағалаусыз орындамауы

керек.

-  Құрылғыны ылғалды қолдармен, ылғалды аяқтармен немесе жалаңаш аяқтармен ПАЙДАЛАНБАҢЫЗ.
-  Тығынды розеткадан суыру үшін қуат сымын немесе құрылғының өзін ТАРТПАҢЫЗ.
-  Құрылғыны қуат сымынан ТАРТПАҢЫЗ немесе КӨТЕРМЕҢІЗ.
-  Құрылғыны ылғалдылыққа, ауа райының әсеріне (жаңбыр, күн және т.б.) немесе төтенше температураға ҰШЫРАТПАҢЫЗ.
- Құрылғыны жұмыс барысында назарсыз ешқашан ҚАЛДЫРМАҢЫЗ.
- Тазалау немесе техникалық қызмет көрсету алдында және құрылғы пайдаланылмаған кезде әрқашан құрылғыны желіден ажыратыңыз.
- Егер құрылғы ақаулы болса немесе дұрыс емес жұмыс істесе, өшіріңіз және оған тимеңіз. Жөндеу жұмыстары үшін өкілетті техникалық қызмет орталығына хабарласыңыз.
- Зақымдалған болса, барлық қауіптерді болдырмау үшін қуат сымын өкілетті техникалық сервистік орталық ауыстыруы керек.
- Құрылғы ваннада пайдаланылса, пайдаланудан кейін оны розеткадан ажыратыңыз, өйткені судың жақын болуы тіпті құрылғы өшірулі болса да қауіп тудырады.
- Қосымша қорғау алу үшін ваннаға ток беретін электр тізбекте номиналды қалдық жұмыс тогы 30 мА (10 мА тамаша) аспайтын қалдық ток құрылғысын (RCD) орнату ұсынылады. Орнатушыдан кеңес сұраңыз.





**ЕСКЕРТУ!** Құрылғыны ванналар, душтар, бассейндер немесе су бар басқа ыдыстар жанында ПАЙДАЛАНБАҢЫЗ.

- Бұл құрылғы сумен, басқа сұйықтықтармен, спрейлермен, бумен байланысқа тимеуі керек.

Тазалау және техникалық қызмет жұмысы үшін қатысты тарау нұсқауларын қараңыз.

- Бұл құрылғыны тек адам шашында пайдалану керек. Құрылғыны жануарларда немесе синтетикалық материалдан жасалған париктерде немесе жасанды шаштарда пайдаланбаңыз.
- Құрылғы сипаттамаларын сыртқы бумасынан қараңыз.
- Құрылғыны маңызды бөлшегі болып табылатын, берілген керек-жарақтармен ғана пайдаланыңыз.

## ТАҢБАЛАР ТІЗІМІ

	<i>Ескерту</i>		<i>Жалпы тыйым</i>
	<i>II Аспаптың класы</i>		<i>Ескерту</i>
	<i>Ванна бөлмесінде немесе душта пайдалануға арналмаған</i>		<i>INFRARED ION</i>

## ҚҰРЫЛҒЫ ЖӘНЕ АКСЕССУАРЛАР СИПАТТАМАСЫ

**КК** Қаптаманың ішіндегісін тексеру үшін беттегі қолдану бойынша нұсқаулықты қараңыз. Барлық суреттер қаптаманың ішкі беттерінде орналасқан.

- |  |                                   |
|--|-----------------------------------|
| 1. Температураны реттеу түймелері (+ және - түймелері) | 6. Техникалық деректер            |
| 2. Сұйық кристалды дисплей (СКД)                       | 7. түймесі INFRARED ION           |
| 3. Тұтқа   | 8. Ионизатор құрылғының слоты     |
| 4. Техникалық деректер                                 | 9. Қыздыру тақталары              |
| 5. түймесі (өшіру/қосу)                                | 10. құрылғының INFRARED ION       |
|  | 11. Қуатпен қамту кабелі және аша |

Құрылғының сипаттамалары қаптамада көрсетілген.

Жиынтыққа кіретін қондырмаларды ғана пайдаланыңыз.

## ПАЙДАЛЫ КЕҢЕСТЕР

Шаш түзулегішті пайдалану әдісін жылдам түсіну шашта қажет әсерге жету үшін дәл қолдану уақытын орнатуға мүмкіндік береді.

- Шаштың құрғақ, таза және ешбір шаш спрейінің, шаш муссының немесе гелінің ізі жоқ екеніне көз жеткізіңіз.
- Түйіндер болмауы үшін шашты тараңыз. Мәнерлеуді мойын желкесінен бастап, бүйірлерде жалғастырыңыз және

мандайда аяқтаңыз.

- Шаш түзулегішті пайдаланғанда, ол қызып немесе суып жатқанда, тегіс және қызуға төзімде бетке қойыңыз.
- Шашты түзулеу кезінде тақталарды беттің сезімтал бөліктеріне, құлақтарға, мойынға немесе теріге тым жақын әкелмеңіз.
- Аяқтағанда түзулегішті ары алу алдында толығымен салқындатыңыз.

## ПАЙДАЛАНУ



**ЕСКЕРТУ!** Егер құрылғы құласа немесе зақым белгілері көрінсе, бұл құрылғы пайдаланылмайды.



**ЕСКЕРТУ!** Құрылғыны ванналар, душтар, бассейндер немесе су бар басқа ыдыстар жанында ПЙДАЛАНБАҢЫЗ. Құрылғыны ешқашан суға салмаңыз.



**ЕСКЕРТУ!** Өрт туындауының қауіп-қатері. Тұтанғыш заттарды шашқа немесе құрылғыға ҚОЛДАНБАҢЫЗ.

## ШАШТЫ ДАЙЫНДАУ

КК

- Шашты әдеттегідей жуыңыз және түйіндерді кетіру үшін тараңыз.
- Шашты кептіріңіз және түбірлерінен ұштарына қарай щеткалаңыз.

## ПАЙДАЛАНУ НҰСҚАУЛЫҒЫ

- Қуат кабелін (11) желіге қосыңыз.
- ҚОСУ/ӨШІРУ түймесін (5) қосыңыз және түзулегішті қыздырыңыз; СК дисплейі (2) жанады.
- ИНФРАҚЫЗЫЛ ИОН функциясын белсендіру үшін ИНФРАҚЫЗЫЛ ИОН түймесін (7) бірнеше секунд бойы басыңыз. Дисплейде сәйкес таңба көрсетіледі. Тақтаны ИНФРАҚЫЗЫЛ ИОН технологиясынсыз да пайдалануға болады: белсендірілген болса, оны ИНФРАҚЫЗЫЛ ИОН түймесін (7) бірнеше секунд бойы басу арқылы өшіріңіз.
- Қажетті температураны тиісті температураны реттеу пернелері (1) көмегімен таңдаңыз. Температураны шаш түріне және мәнерлеуге сай 160 және 230° С арасындағы ауқымда таңдауға болады. Температураны кез келген уақытта реттеу түймелерін басу арқылы реттеуге болады.
- Егер ең жоғары температураны орнатқыңыз келсе, СКД дисплейде (2) «max» сөзі пайда болғанша реттеу түймесін

- + (1) бірнеше секунд бойы басып тұрыңыз
- ЖШД дисплейі (2) тақталар орнатылған температураға жеткенше жыпылықтайды.
- Температураға жеткенде ЖШД дисплейі (2) қосулы қалады.
- Саусақтарды пайдаланып қыздыру тақталарымен ені бірдей шаштың жұқа бұрымын алып, тақталар арасында орналастырыңыз.
- Шаш бұрымын бір қолмен керіп ұстап, екінші қолмен жабық тақтаны түбірлерден ұштарға қарай сырғытыңыз.
- Түзулеуді аяқтағаннан кейін құрылғыны ҚОСУ/ӨШІРУ түймесінен (5) өшіріңіз және қуатты қамту ашасын (11) розеткадан ажыратыңыз.

**❗ ЕСКЕРТУ:** шаштарыңызды түзету кезінде булану байқалуы мүмкін; бұл шаштардағы ылғалдың артықтығынан болады, сөйтіп ол буланады.

## ТАЗАЛАУ ЖӘНЕ ТЕХНИКАЛЫҚ ҚЫЗМЕТ КӨРСЕТУ



**ЕСКЕРТУ!** Тазалау немесе техникалық қызмет көрсетуді жүзеге асыру алдында құрылғыны тоқтан ажыратыңыз.



КК

**ЕСКЕРТУ!** Құрылғыны қайта пайдалану алдында барлық тазаланған бөліктер толығымен кепкенін тексеріңіз.

- түймесін (5) басу арқылы құрылғыны өшіріңіз және ашаны (11) розеткадан ажыратыңыз
- Тақталардың (9) салқындауын күтіңіз
- Тақталардың (9) бетін және тұтқаны жұмсақ, ылғалды шүберекпен тазалаңыз.

## САҚТАУ



**ЕСКЕРТУ!** Өрт туындауының қауіп-қатері. Құрылғыны сақтау алдында салқындағанын күтіңіз.



**ЕСКЕРТУ!** Қуат сымын құрылғы айналасына ОРАМАҢЫЗ.



## ТАСТАУ



Құрылғы бумасы қайта өңделмелі материалдардан жасалған. Оны қоршаған ортаны қорғау реттеулеріне сай тастаңыз.



Электрлік және электрондық жабдықтар қалдығы (WEEE) бойынша 2012/19/ЕҚ директивасына сәйкес құрылғы немесе оның бумасындағы сызылған себет таңбасы құрылғының қызмет мерзімі соңында басқа тұрмыстық қалдықтан бөлек тасталуы керектігін көрсетеді.

Сол себепті, пайдаланушы құрылғының электрлік және электрондық жабдықты қайта өңдеу орталығына апаруы керек. Болмаса, пайдаланушы қоқысқа тастамай, жаңа, балама біреуін сатып алу кезінде сатушыға құрылғыны бере алады. Пайдаланушы өлшемі 25 см кіші электрондық өнімдерді сату аймағы кемінде 400 м2 болатын сатушыға ешбір ақысыз және сатып алу міндеттемесінсіз бере алады. Қолданыстан шығарылған құрылғыны қайта өңдеу процедурасына бөлек жинау, оның ішінде өңдеу және қоршаған ортаға зиян келтірмей тастау қоршаған орта мен адам денсаулығына жағымсыз әсерлерді болдырмай, құрылғы құрамындағы материалдарды қайта пайдалануға және/немесе қайта өңдеуге ынталандырады.

## ТЕХНИКАЛЫҚ ҚОЛДАУ КӨРСЕТУ ЖӘНЕ КЕПІЛДІК

Құралды сатудан кейін екі жылға кепілдік беріледі. Егер сатып алушы жеткізу кейін орындалғанын дәлелдей алмаса, кепілдік чекте/шот-фактурада көрсетілген күннен бастап күшіне енеді (анық көрінбеген жағдайда). Өнімді жеткізген кезде айтарлықтай зақым анықталған жағдайда екі әдістің бірі басқасына байланысты өткізбейтін болса, құрылғының тегін жөндеу немесе ауыстыру жұмыстарына кепілдік беріледі. Сатып алушы ақаулықты тапқаннан кейін екі ай ішінде өкілетті қызмет орталығына бұйымның сапасының сәйкессіздігі туралы хабарлай алады.

Кепілдік келесі жағдайларда ақаулы болатын бөлшектерге таралмайды:

- Тасымалды немесе кездейсоқ шабуылдар кезіндегі зақым
- Дұрыс орнатпау немесе электр желісінің сәйкессіздігі
- Өкілеттігі жоқ қызметкерлер жүргізген жөндеу немесе өзгеріс
- қызмет және тазалау жұмысы дұрыс емес немесе жоқ
- тозу және/немесе қолданыс жағдайы, оның ішінде пайдалануға немесе орнатылған уақытқа байланысты қызмет мерзімінің қысқаруы расталған құрал және/немесе құрал бөлшектері,

- f. Пайдалану нұсқауларын орындамау, ұқыпсыздық немесе пайдалану ережелерін ескермеу,
- g. Қуат кабелі назарсыз айналған, майысқан немесе тартылған,
- h. пайдалану кезіндегі кездейсоқ құлауы,
- i. түпнұсқалы болып табылмайтын техникалық қызмет көрсету керек-жарақтарын және нысандарды пайдалану,
- j. Құрылғыны тазалауға химиялық заттарды пайдалану,
- k. Пайдалану кезінде лактерді немесе басқа спрейлерді қолдану.

Жоғарыда келтірілген себептер тізімі ерекше мысалдар тізімі болып табылады әрі толық тізімнен тұруы мүмкін емес, сол себепті осы кепілдік құралдың өндірістік зақымдары нәтижесінде орын алатын барлық жағдайларға қолданылмайды. Кепілдік құралды мақсатсыз пайдалану жағдайына және кәсіби мақсатта пайдалану жағдайына таралмайды. Орнату, пайдалану және техникалық қызмет көрсету нұсқаулығында келтірілген барлық нұсқауларды орындамау салдарынан болған, тұлғалар, нысандарға және үй жануарларына тікелей немесе жанама түрде қатысты зақымға жауапты болмаймыз. Ерекшелігі - сатушы орнататын кепілдік міндеттемесі. Ерекшелігі - сатушы орнататын кепілдік міндеттемесі.

#### **Қызмет көрсету жағдайы**

**КК** Құрылғы тек өкілетті қызмет көрсету орталығында жөнделуі керек Кепілдіктегі ақаулы құрал Техникалық қолдау көрсету орталығына сату немесе беру күнінен тұратын құжатпен бірге түсуі керек.



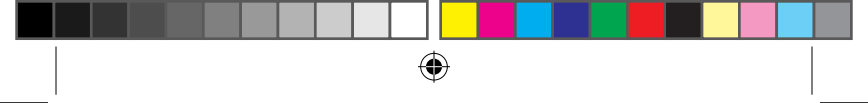

**IMETEC**

[www.imetec.com](http://www.imetec.com)

Tenacta Group S.p.A. Via Piemonte, 5/11 24052 AZZANO S. PAOLO (BG) ITALY

MI003307  
061218