

PHILIPS

MG7730
MG7720
MG7715
MG7710



 >75% recycled paper
>75% papier recyclé

© 2018 Koninklijke Philips N.V.
All rights reserved
8888.989.2533.1 (22/2/2018)

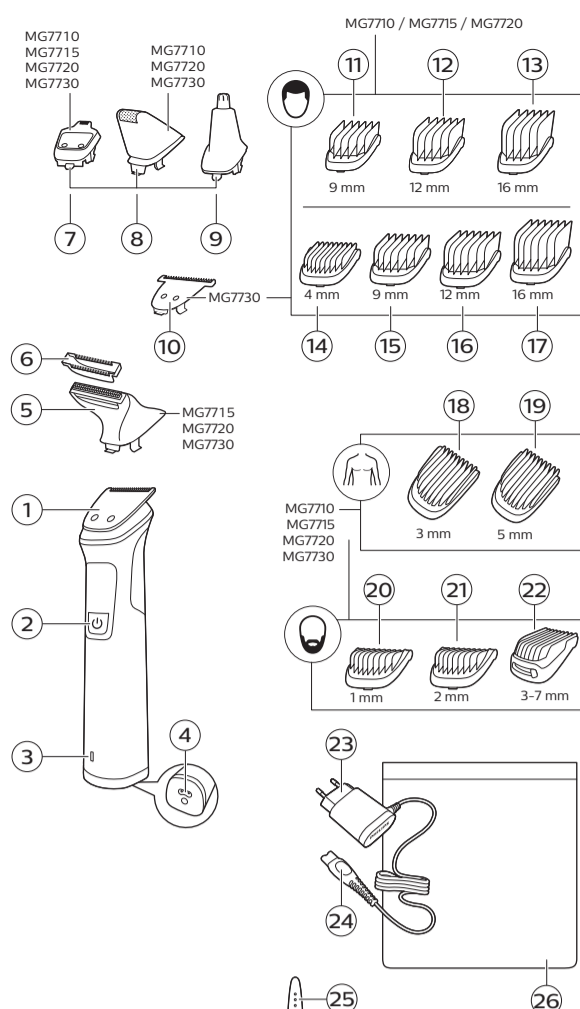

English

Introduction

Congratulations on your purchase and welcome to Philips! To fully benefit from the support that Philips offers, register your product at www.philips.com/welcome.

General description (Fig. 1)

- 1 Full-size hair trimmer
- 2 On/off button
- 3 Battery status indicator
- 4 Socket for small plug
- 5 Body shaver (MG7730, MG7720, MG7715 only)
- 6 Skin protector (MG7730, MG7720, MG7715 only)
- 7 Precision trimmer (MG7730, MG7720, MG7715, MG7710 only)
- 8 Precision shaver (MG7730, MG7720, MG7710 only)
- 9 Nose trimmer
- 10 Extra-wide hair trimmer (MG7730 only)
- 11 Hair comb regular 3/8in. (9mm) (MG7720, MG7715, MG7710 only)
- 12 Hair comb regular 15/32in. (12mm) (MG7720, MG7715, MG7710 only)
- 13 Hair comb regular 21/32in. (16mm) (MG7720, MG7715, MG7710 only)
- 14 Hair comb wide 5/32in. (4mm) (MG7730 only)
- 15 Hair comb wide 3/8in. (9mm) (MG7730 only)
- 16 Hair comb wide 15/32in. (12mm) (MG7730 only)
- 17 Hair comb wide 21/32in. (16mm) (MG7730 only)
- 18 Body comb 1/8in. (3mm)
- 19 Body comb 3/16in. (5mm)
- 20 Stubble comb 3/64in. (1mm)
- 21 Stubble comb 5/64in. (2mm)
- 22 Adjustable comb (3-7mm)
- 23 Supply unit
- 24 Small plug
- 25 Cleaning brush
- 26 Pouch

Note: The accessories supplied may vary for different products. The box shows the accessories that have been supplied with your appliance.

Important safety information

Read this important information carefully before you use the appliance and its accessories and save it for future reference. The accessories supplied may vary for different products.

Danger



- Keep the supply unit dry.

Warning

- To charge the battery, only use the detachable supply unit (HQ8505) provided with the appliance.
- The supply unit contains a transformer. Do not cut off the supply unit to replace it with another plug, as this causes a hazardous situation.
- This appliance can be used by children aged from 8 years and above and persons with reduced physical, sensory or mental capabilities or lack of experience and knowledge if they have been given supervision or instruction concerning use of the appliance in a safe way and understand the hazards involved. Children shall not play with the appliance. Cleaning and user maintenance shall not be made by children without supervision.
- Always unplug the appliance before you clean it under the tap.
- Always check the appliance before you use it. Do not use the appliance if it is damaged, as this may cause injury. Always replace a damaged part with one of the original type.
- Do not open the appliance to replace the rechargeable battery.

Caution



- Never immerse the charging stand in water and do not rinse it under the tap.
- Do not use the supply unit in or near wall sockets that contain an electric air freshener to prevent irreparable damage to the supply unit.
- Only use this appliance for its intended purpose as shown in the user manual.
- For hygienic reasons, the appliance should only be used by one person.
- Never use water hotter than 60°C to rinse the appliance.
- Never use compressed air, scouring pads, abrasive cleaning agents or aggressive liquids such as petrol or acetone to clean the appliance.

Electromagnetic fields (EMF)

This Philips appliance complies with all applicable standards and regulations regarding exposure to electromagnetic fields.

General



- This appliance is waterproof. It is suitable for use in the bath or shower and for cleaning under the tap. For safety reasons, the appliance can therefore only be used without cord.
- The supply unit is suitable for mains voltages ranging from 100 to 240 volts.
- The supply unit transforms 100-240 volts to a safe low voltage of less than 24 volts.

Charging

Battery status indications

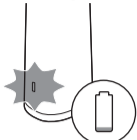

- When the battery is almost empty, the battery status indicator flashes orange.

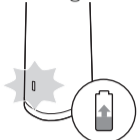

- When the appliance is charging, the battery status indicator flashes white slowly.
- During quick charge, the battery status indicator flashes white. After approx. 5 minutes of charging, the appliance contains enough power for one cordless trimming session.

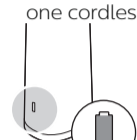

- When the battery is fully charged, the battery status indicator lights up white continuously.

Note: After approx. 30 minutes, the light goes out automatically.

Charging

Charge the appliance before you use it for the first time and when the display indicates that the battery is almost empty. When the appliance has charged for 1 hours, it has a cordless operating time of up to 2 hours.

- 1 Make sure the appliance is switched off.

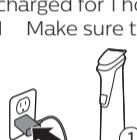

- 2 Insert the small plug into the appliance and put the supply unit in the wall socket.
- 3 After charging, remove the supply unit from the wall outlet and pull the small plug out of the appliance.

Quick charge

After approx. 5 minutes charging, the appliance contains enough power for one cordless trimming session.

Using the appliance

Note: This appliance can only be used without cord.

Note: Switch off and clean the appliance after each use.

Detaching and attaching cutting elements

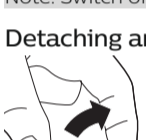

- 1 To detach a cutting element, push upwards against the teeth of the cutting element and take it off the handle.



- 2 To attach a cutting element, insert the lug of the cutting element into the guiding slot at the front and push the back of the cutting element onto the appliance ('click').

Detaching the precision shaver and nose trimmer



- 1 Place your finger on the arrow at the back of the attachment and push it off the handle in the direction of the arrow.

Attaching and detaching combs



- 1 To attach any type of guard onto a cutting element, slide the front part of the guard onto the teeth of the cutting element. Then push down the center of the guard with your fingers or the palm of your hand ('click').

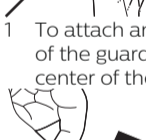

- 2 To detach any type of comb from the cutting element, carefully pull its back part off the appliance and then slide it off the cutting element.

Note: When trimming for the first time, start by using the comb with the maximum trimming length setting to familiarize yourself with the appliance.

Switching the appliance on and off

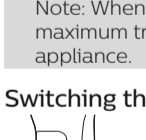

Press the on/off button once to turn the appliance on or off.

Attachments for use on beard

Full-size hair trimmer

Use the full-size hair trimmer without a comb to trim hair close to the skin (to a length of 1/32in (0.5mm) or to create clean lines around your beard, neck and sideburns.

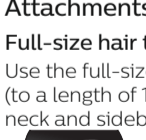

- 1 To trim hair close to the skin, place the flat side of the cutting element against your skin and make strokes against the direction of hair growth.

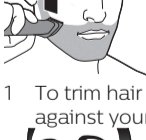

- 2 For contouring, hold the cutting element perpendicular to the skin and move it upwards or downwards with gentle pressure.

Beard combs

Attach a beard comb to the full-size hair trimmer to trim your beard and moustache evenly. The appliance comes with 5 beard combs. The hair length settings are indicated on the combs. The settings correspond to the remaining hair length after trimming.

Comb	inch	mm
Stubble comb	3/64in.	1mm
Stubble comb	5/64in.	2mm

Adjustable beard comb 1/8in.- 9/32in. 3mm-7mm

- 1 Attach the comb to the full-size hair trimmer.

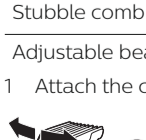

- 2 Adjustable comb: Push the length selector to the left or right to select the desired hair length setting.



- To trim the most effective way, move the comb against the direction of hair growth. Make sure the surface of the comb always stays in contact with the skin.

Attachments for use on body

- Use the green body combs to trim body hair.
- When you trim for the first time, use the 5mm/3/16in. body comb to familiarize yourself with the appliance.
- Make sure hair is clean and dry as wet hair tends to stick to the body.
- When trimming sensitive areas, always use a body comb.
- Since all hairs do not grow in the same direction, you may want to try different trimming positions (i.e. upwards, downwards, or across). Practice is best for optimum results.
- Always make smooth and gentle movements and be sure the surface of the comb always stays in contact with your skin.
- When too many hairs have accumulated on the appliance, blow the hairs out before use, for best trimming results.

Body combs

Attach a body comb to the full-size hair trimmer to trim hairs below the neckline. The appliance comes with 2 body combs. The hair length settings are indicated on the combs. The settings correspond to the remaining hair length after trimming.

Comb	inch	mm
Body comb (green)	1/8in.	3mm
Body comb (green)	3/16in.	5mm

- Attach a body comb to the full-size hair trimmer.



- To trim in the most effective way, stretch the skin with your free hand and move the comb against the direction of hair growth. Make sure the surface of the comb always stays in contact with the skin.

Body shaver

Attach the body shaver to the appliance, to shave hairs below the neckline such as your armpits and chest. Only use the body shaver with the skin protector.

- Attach the body shaver to the appliance.



- Attach the skin protector to the full-size hair trimmer.



- To shave in the most effective way, stretch the skin with your free hand and move the shaver against the direction of hair growth. Make sure the surface of the shaver always stays in full contact with the skin.

Attachments for use on head

Extra-wide hair trimmer

Use the extra-wide hair trimmer without a comb to clip the hair on your head very close to the skin (1/32in (0.5mm) or to contour the neckline and area around the ears.

- To contour the hairline around the ears, comb the hair ends over the ears.
- Tilt the appliance in such a way that only one edge of the cutter blades touches the hair ends when you shape the contours around the ears.



- To contour the nape of the neck or sideburns, turn the appliance and make downward strokes.
- Move the appliance slowly and smoothly following the natural hairline.

Hair combs wide

Attach a wide hair comb to the extra-wide hair trimmer to evenly trim the hairs on your head. The appliance comes with 4 wide hair combs. The hair length settings are indicated on the combs. The settings correspond to the remaining hair length after trimming.

Comb	inch	mm
Hair comb	5/32in.	4mm
Hair comb	3/8in.	9mm
Hair comb	15/32in.	12mm
Hair comb	21/32in.	16mm

- Attach a comb to the extra-wide hair trimmer.

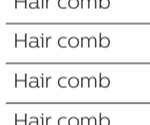

- Move the trimmer slowly over the crown from different directions to achieve an even result. Make sure the surface of the comb always stays in contact with the skin.
 - Always move the trimmer against the direction of hair growth. Press lightly.
 - Make overlapping passes over the head to ensure that all hair that should be cut has been cut.

Full-size hair trimmer

Use the full-size hair trimmer without a comb to clip the hair on your head very close to the skin (1/32in (0.5mm) or to contour the neckline and area around the ears.

- To contour the hairline around the ears, comb the hair ends over the ears.
- Tilt the appliance in such a way that only one edge of the cutter blades touches the hair ends when you shape the contours around the ears.

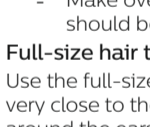

- To contour the nape of the neck or sideburns, turn the appliance and make downward strokes.
- Move the appliance slowly and smoothly following the natural hairline.

Hair combs regular

Attach a regular hair comb to the full size hair trimmer to evenly trim the hairs on your head. The appliance comes with 3 hair combs. The hair length settings are indicated on the combs. The settings correspond to the remaining hair length after trimming.

Comb	inch	mm
Hair comb	3/8in.	9mm
Hair comb	15/32in.	12mm
Hair comb	21/32in.	16mm

- Attach a comb to the full size hair trimmer.

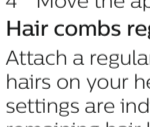

- Move the trimmer slowly over the crown from different directions to achieve an even result. Make sure the surface of the comb always stays in contact with the skin.
 - Always move the trimmer against the direction of hair growth. Press lightly.
 - Make overlapping passes over the head to ensure that all hair that should be cut has been cut.

Precision attachments for use on face

Precision trimmer

Use the precision trimmer to create fine lines and contours around your facial style, close to the skin (to a length of 1/32in./0.5mm).



- Hold the precision trimming head perpendicular to the skin and move the trimming head upwards or downwards with gentle pressure.

Nose trimmer

Use the nose trimmer to trim your nose hair and ear hair.

- Make sure nasal passages are clean. Make sure outer ear channels are clean and free from wax.
- Do not insert the tip more than 3/16in./5mm.
- Always clean the attachment after each use.

Trimming nose hair



- 1 Gently move the tip in and out of nose while turning it around to remove unwanted hairs.

Trimming ear hair



- 1 Slowly move the tip round the ear to remove hairs that stick out beyond the rim of the ear.
- 2 Gently move the tip in and out of the outer ear channel to remove unwanted hairs.

Precision shaver

Use the precision shaver after trimming, to shave unwanted hairs on cheeks, chin and along the beard with precision. Make sure to pre-trim your beard first, with the full-size hair trimmer without comb, to obtain the best result.

Note: Use the precision shaver to remove remaining hairs and detailing your beard style. It is not suitable for a full face shave.



- 1 Gently press the precision shaver onto the skin and shave along contoured edges to remove any unwanted hairs.

Cleaning

Never use scouring pads, abrasive cleaning agents or aggressive liquids such as gasoline or acetone to clean the product.

Never dry the trimmer teeth with a towel or tissue, as this may damage the trimmer teeth.

After every use: cleaning under the tap

- 1 Turn off the appliance and disconnect from the wall socket.
- 2 Remove any comb or cutting element from the appliance.
- 3 Rinse the hair chamber under a warm tap.

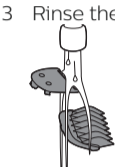

- 4 Clean the cutting element and comb under a warm tap.
- 5 Carefully shake off excess water and let all parts air dry completely.

Thorough cleaning

- 1 Turn off the appliance and disconnect from the wall socket.
- 2 Wipe the handle of the appliance with a dry cloth.
- 3 Remove any comb or cutting element from the appliance.
- 4 Remove any hairs that have accumulated in the hair chamber with the cleaning brush supplied.
- 5 Remove any hairs that have accumulated in the cutting elements and/or combs with the cleaning brush supplied.
- 6 Clean the cutting elements under a warm tap.
- 7 Clean the combs under a warm tap.
- 8 Carefully shake off excess water and let all parts air dry completely.

Cleaning the nose trimmer

Clean the nose trimmer immediately after use and when a lot of hair or dirt has accumulated on the nose trimmer head.



- 1 Rinse the nose trimmer head with hot water.
- 2 Turn on the appliance and rinse the nose trimmer head once more to remove any remaining hairs. Then turn off the appliance again.

For a thorough clean, immerse the nose trimmer head in a bowl with warm water for a few minutes and then turn on the appliance to remove stubborn hair/debris.

- 3 Carefully shake off excess water and let all parts air dry completely.

Cleaning the precision shaver

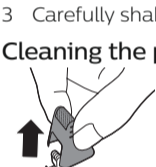

- 1 Hold the precision shaver at the grooves on each side and pull the top part off the bottom part.

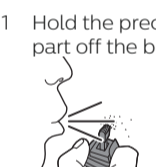

- 2 Blow and/or shake out any hair that has accumulated inside the precision shaver.

Do not use the cleaning brush to remove hairs from the shaving foil.



- 3 Clean the top part of the precision shaver under a warm tap.
- 4 Carefully shake off excess water and let all parts air dry completely.
- 5 Reattach the top part onto the bottom part of the precision shaver.

Cleaning the body shaver

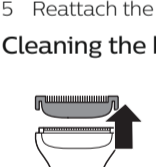

- 1 Remove the skin protector upwards off the shaver.



- 2 Clean the skin protector and body shaver under a warm tap.

Do not use the cleaning brush to remove hairs from the shaver or skin protector.

- 3 Carefully shake off excess water and let both parts air dry completely.
- 4 Reattach the skin protector onto the body shaver.

Storage

- Store the appliance in the pouch supplied.

Note: Make sure the appliance is dry before you store it in the pouch.

Ordering accessories

To buy accessories or spare parts, visit www.shop.philips.com/service or go to your Philips dealer. You can also contact the Philips Consumer Care Center in your country (see the international warranty leaflet for contact details).

Recycling



- This symbol means that this product shall not be disposed of with normal household waste (2012/19/EU).

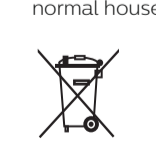

- This symbol means that this product contains a built-in rechargeable battery which shall not be disposed of with normal household waste (2006/66/EC). Please take your product to an official collection point or a Philips service center to have a professional remove the rechargeable battery.

- Follow your country's rules for the separate collection of electrical and electronic products and rechargeable batteries. Correct disposal helps prevent negative consequences for the environment and human health.

Removing the rechargeable battery

Only remove the rechargeable battery when you discard the product. Before you remove the battery, make sure that the product is disconnected from the wall socket and that the battery is completely empty.

Take any necessary safety precautions when you handle tools to open the product and when you dispose of the rechargeable battery.

- 1 Check if there are screws in the back or front of the appliance. If so, remove them.
- 2 Remove the back and/or front panel of the appliance with a screwdriver. If necessary, also remove additional screws and/or parts until you see the printed circuit board with the rechargeable battery.
- 3 Remove the rechargeable battery.

Warranty and support

If you need information or support, please visit www.philips.com/support or read the international warranty leaflet.

Warranty restrictions

Cutting units are not covered by the terms of the international warranty because they are subject to wear.

Dansk

Introduktion

Tillykke med dit køb, og velkommen til Philips! For at få fuldt udbytte af den support, Philips tilbyder, skal du registrere dit produkt på

www.philips.com/welcome.

Generel beskrivelse (fig. 1)

- 1 Hårtrimmer i fuld størrelse
- 2 On/off-knap
- 3 Batteristatusindikator
- 4 Lille strømstik
- 5 Bodyshaver (kun MG7730, MG7720, MG7715)
- 6 Hudbeskytter (kun MG7730, MG7720, MG7715)
- 7 Præcisionstrimmer (kun MG7730, MG7720, MG7715, MG7710)
- 8 Præcisionsshaver (kun MG7730, MG7720, MG7710)
- 9 Næsehårstrimmer
- 10 Ekstra bred hårtrimmer (kun MG7730)
- 11 Hårkam, almindelig 9 mm (3/8") (kun MG7720, MG7715, MG7710)
- 12 Hårkam, almindelig 12 mm (15/32") (kun MG7720, MG7715, MG7710)
- 13 Hårkam, almindelig 16 mm (21/32") (kun MG7720, MG7715, MG7710)
- 14 Hårkam, almindelig 4 mm (5/32") (kun MG7730)
- 15 Hårkam, bred 9 mm (3/8") (kun MG7730)
- 16 Hårkam, bred 12 mm (15/32") (kun MG7730)
- 17 Hårkam, bred 16 mm (21/32") (kun MG7730)
- 18 Kropskam 3 mm (1/8")
- 19 Kropskam 5 mm (3/16")
- 20 Stubbekam 1 mm (3/64")
- 21 Stubbekam 2 mm (5/64")
- 22 Justerbar kam (3-7 mm)
- 23 Oplader
- 24 Lille stik
- 25 Rensebørste
- 26 Etui

Bemærk: Det medfølgende tilbehør kan variere for forskellige produkter. Boksen viser det tilbehør, der leveres sammen med apparatet.

Vigtige sikkerhedsoplysninger

Læs disse vigtige oplysninger omhyggeligt igennem, inden apparatet og tilbehøret tages i brug, og gem dem til eventuel senere brug. Det medfølgende tilbehør kan variere for forskellige produkter.

Fare



- Hold forsyningsenheden tør.

Advarsel

- Brug kun den aftagelige forsyningsenhed (HQ8505), der fulgte med apparatet, til at oplade batteriet.
- Strømforsyningsenheden indeholder en transformator. Klip ikke strømforsyningsenheden af og udskift den med et andet stik, da dette vil føre til farlige situationer.
- Dette apparat må bruges af børn fra 8 år og opefter og personer med reducerede fysiske, sensoriske eller mentale evner eller manglende erfaring og viden, hvis de er blevet instrueret i sikker brug af apparatet og forstår de medfølgende risici. Lad ikke børn lege med apparatet. Rengøring og vedligeholdelse må ikke foretages af børn uden opsyn.
- Tag altid stikket ud af apparatet, inden det skylles under vandhanen.
- Kontroller altid apparatet, inden du anvender det. Anvend ikke apparatet, hvis det er beskadiget, da dette kan forårsage personskade. Udskift altid en beskadiget del med en tilsvarende original type.
- Apparatet må ikke åbnes i forbindelse med udskiftning af det genopladelige batteri.

Forsigtig



- Opladeren må aldrig kommes ned i vand eller skylles under vandhanen.
- Brug ikke strømforsyningsenheden i eller i nærheden af stikkontakter, som indeholder en elektrisk luftfrisker, for at forhindre uoprettelig beskadigelse af strømforsyningsenheden.
- Brug kun apparatet til det tilsigtede formål som vist i brugervejledningen.
- Af hygiejniske grunde bør apparatet kun anvendes af en og samme person.
- Rens aldrig apparatet med vand, der er varmere end 60°C.
- Brug aldrig trykluft, skuresvampe eller skrappe rengøringsmidler, som f.eks. benzin, acetone eller lignende, til rengøring af apparatet.

Elektromagnetiske felter (EMF)

Dette Philips-apparat overholder alle branchens gældende standarder og regler angående eksponering for elektromagnetiske felter.

Generelt



- Dette apparat er vandtæt. Apparatet er velegnet til brug i badet eller under bruseren og kan rengøres under vandhanen. Af sikkerhedsmæssige årsager kan apparatet kun betjenes trådløst.
- Forsyningsenheden er egnet til netspændinger fra 100 til 240 volt.
- Strømforsyningsenheden omformer 100-240 Volt til en lav sikkerhedsspænding under 24 Volt.

Opladning

Batteristatusindikatorer

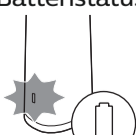

- Når batteriet næsten er tomt, blinker batteristatusindikatoren orange.

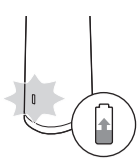

- Når apparatet oplades, blinker batteristatusindikatoren langsomt hvidt.
- Under lynopladning blinker batteristatusindikatoren hvidt. Efter ca. 5 minutters opladning er apparatet tilstrækkeligt opladet til en trimning uden ledning.

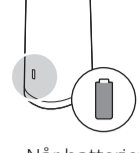

- Når batteriet er fuldt opladet, lyser batteristatusindikatoren konstant hvidt.

Bemærk: Lyset slukker automatisk efter ca. 30 minutter.

Opladning

Oplad apparatet, før du bruger det første gang, og når displayet viser, at batteriet næsten er tomt. Når apparatet har ladet op i 1 time, kan det bruges uden ledning i op til 2 timer.

- 1 Kontroller, at apparatet er slukket.

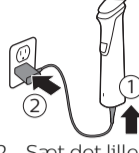

- 2 Sæt det lille stik i apparatet, og sæt opladeren i stikkontakten.
- 3 Efter opladning skal du tage opladeren ud af stikkontakten og det lille stik ud af apparatet.

Lynopladning

Efter ca. 5 minutters opladning er apparatet tilstrækkeligt opladet til en trimning uden ledning.

Sådan bruges apparatet

Bemærk: Dette apparat kan kun bruges uden ledning.

Bemærk: Sluk og rengør apparatet efter hver brug.

Aftagning og påsætning af skæreenheder



- 1 For at tage en skæreenhed af skal du skubbe opad mod skæreenhedens tænder og fjerne den fra grebet.



- 2 For at sætte en skæreenhed på skal du placere den lille tap på skæreenheden i hullet forrest på apparatet og trykke bagsiden af skæreenheden fast ("klik").

Aftagning af præcisionsshaveren og næsehårstrimmeren



- 1 Placer din finger på pilen bagpå tilbehøret, og skub det af grebet i pilens retning.

Påsætning og aftagning af kamme



- 1 For at sætte en hvilken som helst beskyttende enhed på skæreenheden skal du sætte den forreste del af den beskyttende enhed på skæreenhedens tænder. Tryk derefter ned midt på den beskyttende enhed med fingrene eller håndfladen ("klik").



- 2 For at tage en hvilken som helst kam af skæreenheden skal du forsigtigt trække kammens bagerste del af apparatet og derefter tage den af skæreenheden.

Bemærk: Hvis det er første gang, du bruger trimmeren, anbefales det at bruge kammen med den højeste længdeindstilling, indtil du vænner dig til at bruge apparatet.

Sådan tændes og slukkes apparatet



Tryk på on/off-knappen én gang for at tænde eller slukke apparatet.

Tilbehør til skæg

Hårtrimmer i fuld størrelse

Brug hårtrimmeren i fuld størrelse uden kam, hvis du vil klippe håret meget kort (0,5 mm) eller rette hårgrensen omkring skægget, i nakken og ved bakkenbarterne til.



- 1 Hvis du vil klippe håret meget kort, skal du placere den flade side af skæreenheden ind mod huden og bevæge apparatet mod hårenes retning.



- 2 Hvis du vil rette håret til, skal du holde skæreenheden vinkelret på huden og bevæge den opad eller nedad, mens du anvender et let tryk.

Skægkamme

Sæt en skægkam på hårtrimmeren i fuld størrelse for at trimme dit skæg eller overskæg jævnt. Apparatet leveres med 5 skægkamme. Indstillingerne for hårlængde er angivet på kammene. Indstillingerne svarer til længden af håret på dit hoved efter trimningen.

Kam	"	mm
Stubbekam	1 mm	3/64"
Stubbekam	2 mm	5/64"
Justerbar skægkam	3-7 mm	1/8-9/32"

- 1 Sæt kammen på hårtrimmeren i fuld størrelse.



- 2 Justerbar kam: Skub længdevælgeren til højre eller venstre for at vælge den ønskede hårlængdeindstilling.



- 3 Trimningen bliver mest effektiv, når apparatet bevæges mod hårenes retning. Sørg for, at kammens overflade forbliver i kontakt med huden.

Tilbehør til krop

- Brug den grønne kropskam til at trimme kropshår.
- Når du bruger første gang, anbefales det at bruge kropskammen på 5 mm, indtil du vænner dig til at bruge apparatet.
- Sørg for, at håret er rent og tørt, da vådt hår klister til kroppen.
- Brug altid kropskammen, når du bruger trimmeren på følsomme områder.
- Da ikke alt hår vokser i samme retning, skal du bevæge apparatet i forskellige retninger (opad, nedad og tværs over kroppen). Det bedste resultat opnås med lidt øvelse.
- Brug altid stille og rolige bevægelser, og sørg for, at kammens overflade altid bevarer kontakten med huden.
- Når der har samlet sig for mange hår på apparatet, så pust dem forsigtigt væk for at få det bedste resultat.

Kropskamme

Sæt en kropskam på hårtrimmeren i fuld størrelse for at trimme hår fra halsen og nedefter. Apparatet leveres med 2 kropskamme. Indstillingerne for hårlængde er angivet på kammene. Indstillingerne svarer til længden af håret på dit hoved efter trimningen.

Kam	"	mm
-----	---	----

Kropskam (grøn)	3 mm	1/8"
-----------------	------	------

Kropskam (grøn)	5 mm	3/16"
-----------------	------	-------

- 1 Sæt en kropskam på hårtrimmeren i fuld størrelse.

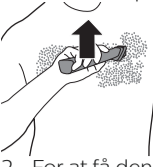

- 2 For at få den mest effektive trimning skal du lade kammen glide hen over huden mod hårenes retning, mens du strækker huden med den frie hånd. Sørg for, at kammens overflade forbliver i kontakt med huden.

Bodyshaver

Sæt bodyshaveren på apparatet for at barbere dig fra kravebenet og nedefter, f.eks. i armhulerne og på brystkassen. Brug kun bodyshaveren sammen med hudbeskytteren.

- 1 Sæt bodyshaveren på apparatet.

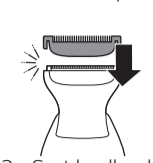

- 2 Sæt hudbeskytteren på hårtrimmeren i fuld størrelse.



- 3 For at få den mest effektive barbering skal du lade shaveren glide hen over huden mod hårenes retning, mens du strækker huden med den frie hånd. Sørg for, at shaverens overflade altid er i fuldstændig kontakt med huden.

Tilbehør til hovedhår

Ekstra bred hårtrimmer

Brug den ekstra brede hårtrimmer uden kammen, hvis du vil klippe dit hovedhår meget kort (0,5 mm) eller rette hårgænsen i nakken og omkring ørerne til.

- 1 For at rette hårgænsen omkring ørerne til skal du rede hårspidserne ned over ørerne.
- 2 Hold apparatet i en vinkel, så kun kanten af skæreklingerne berører hårspidserne, når du retter til omkring ørerne.



- 3 For at rette nakkehår og bakkenbarter til skal du vende apparatet om og bevæge det med nedadgående strøg.
- 4 Brug kun langsomme og rolige bevægelser, der følger den naturlige hårgænse.

Hårkamme, brede

Sæt en bred hårkam på den ekstra brede hårtrimmer for at trimme dine hovedhår jævnt. Apparatet leveres med 4 brede hårkamme. Indstillingerne for hårlængden er angivet på kammene. Indstillingerne svarer til længden af håret på dit hoved efter trimningen.

Kam	"	mm
Hårkam	5/32"	4 mm
Hårkam	3/8"	9 mm
Hårkam	15/32"	12 mm
Hårkam	21/32"	16 mm

- 1 Sæt en kam på den ekstra brede hårtrimmer.



- 2 Før apparatet langsomt hen over issen fra forskellige retninger for at opnå et jævnt resultat. Sørg for at kammens overflade forbliver i kontakt med huden.
 - Bevæg altid trimmeren mod hårets retning. Tryk forsigtigt.
 - Før apparatet hen over hovedet i overlappende baner, så du sikrer, at alle de hår, som skal klippes, klippes.

Hårtrimmer i fuld størrelse

Brug hårtrimmeren i fuld størrelse uden kam, hvis du vil klippe dit hovedhår meget kort (0,5 mm) eller rette hårgænsen i nakken og omkring ørerne til.

- 1 For at rette hårgænsen omkring ørerne til skal du rede hårspidserne ned over ørerne.
- 2 Hold apparatet i en vinkel, så kun kanten af skæreklingerne berører hårspidserne, når du retter til omkring ørerne.



- 3 For at rette nakkehår og bakkenbarter til skal du vende apparatet om og bevæge det med nedadgående strøg.
- 4 Brug kun langsomme og rolige bevægelser, der følger den naturlige hårgænse.

Hårkamme, almindelige

Sæt en almindelig hårkam på hårtrimmeren i fuld størrelse for at trimme dine hovedhår jævnt. Apparatet leveres med 3 hårkamme. Indstillingerne for hårlængden er angivet på kammene. Indstillingerne svarer til længden af håret på dit hoved efter trimningen.

Kam	"	mm
Hårkam	3/8"	9 mm
Hårkam	15/32"	12 mm
Hårkam	21/32"	16 mm

- 1 Sæt en kam på hårtrimmeren i fuld størrelse.



- 2 Før apparatet langsomt hen over issen fra forskellige retninger for at opnå et jævnt resultat. Sørg for at kammens overflade forbliver i kontakt med huden.
 - Bevæg altid trimmeren mod hårets retning. Tryk forsigtigt.
 - Før apparatet hen over hovedet i overlappende baner, så du sikrer, at alle de hår, som skal klippes, klippes.

Præcisionstilbehør til ansigt

Præcisionstrimmer

Brug præcisionstrimmeren til at skabe fine linjer og rette håret omkring dit ansigt til. Håret klippes meget kort (0,5 mm).



- 1 Hold præcisionstrimmerhovedet vinkelret på huden, og bevæg trimmerhovedet opad eller nedad, mens du anvender et let tryk.

Næsehårstrimmer

Brug næsehårstrimmeren til at trimme næse- og ørehår.

- Sørg for, at næseborene er rene. Sørg for, at den ydre øregang er ren og fri for voks.
- Stik aldrig spidsen længere end 5 mm ind.
- Rengør altid tilbehøret efter hver brug.

Trimning af næsehår

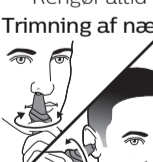

- 1 Bevæg spidsen forsigtigt ud og ind af næsen, mens du drejer den rundt for at fjerne uønsket hår.

Trimning af ørehår



- 1 Bevæg langsomt spidsen rundt om øret for at fjerne hår, der stikker ud over ørets kant.
- 2 Bevæg spidsen forsigtigt ud og ind af ørekanalen for at fjerne uønsket hår.

Præcisionshaver

Brug præcisionshaveren efter trimning til at fjerne uønsket hår på kinder, hage og langs skæglinjen med stor præcision. For at opnå det bedste resultat anbefales det først at trimme skægget med hårtrimmeren i fuld størrelse uden kam.

Bemærk: Brug præcisionshaveren til at fjerne tilbageværende hår og style dit skægt med præcision. Den er ikke egnet til barbering af hele ansigtet.



- 1 Tryk forsigtigt præcisionsshaveren mod huden, og barber dig langs kanten af skægget for at fjerne eventuelt uønsket hår.

Rengøring

Brug aldrig skuresvampe eller skrappe rengøringsmidler eller væsker såsom benzin eller acetone til rengøring af produktet.

Trimmerens tænder må aldrig tørres med et håndklæde eller køkkenrulle, da dette kan beskadige tænderne.

Efter hver brug: rengøring under vandhanen

- 1 Sluk for apparatet, og tag det ud af stikkontakten.
- 2 Fjern eventuelle kamme og/eller skæreenheder fra apparatet.
- 3 Skyl hårkammeret under den varme hane.



- 4 Rengør skæreenheden og kammen under den varme hane.
- 5 Ryst forsigtigt overskydende vand af, og lad alle dele lufttørre, til de er helt tørre.

Grundig rengøring

- 1 Sluk for apparatet, og tag det ud af stikkontakten.
- 2 Tør apparatets greb af med en tør klud.
- 3 Fjern eventuelle kamme og/eller skæreenheder fra apparatet.
- 4 Fjern eventuelle hår, der har samlet sig i hårkammeret, med den medfølgende rensbørste.
- 5 Fjern eventuelle hår, der har samlet sig i skæreenhederne og/eller kammene, med den medfølgende rensbørste.
- 6 Rengør skæreenhederne under den varme hane.
- 7 Rengør kammene under den varme hane.
- 8 Ryst forsigtigt overskydende vand af, og lad alle dele lufttørre, til de er helt tørre.

Rengøring af næsehårstrimmer

Rengør næsehårstrimmeren straks efter brug, og når der har samlet sig meget hår eller snavs i næsehårstrimmerhovedet.



- 1 Skyl næsehårstrimmerhovedet med varmt vand.
- 2 Tænd for apparatet, og skyl næsehårstrimmerhovedet igen for at fjerne eventuelle hårrester. Sluk derefter for apparatet igen.

Rengør næsehårstrimmeren grundigt ved at komme den i en skål med varmt vand i et par minutter og derefter tænde for den for at fjerne de sidste hår og rester.

- 3 Ryst forsigtigt overskydende vand af, og lad alle dele lufttørre, til de er helt tørre.

Rengøring af præcisionsshaver



- 1 Hold fast i rillerne på hver side af præcisionsshaveren, og træk den øverste del af den nederste del.

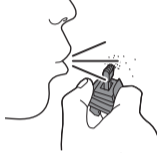

- 2 Pust, og/eller ryst eventuelle hår væk, der har samlet sig i præcisionsshaveren.

Brug ikke rensbørsten til at fjerne hår fra skærfolien.



- 3 Rengør den øverste del af præcisionsshaveren under den varme hane.
- 4 Ryst forsigtigt overskydende vand af, og lad alle dele lufttørre, til de er helt tørre.
- 5 Sæt den øverste del tilbage på den nederste del af præcisionsshaveren.

Rengøring af bodyshaveren



- 1 Fjern hudbeskytteren ved at løfte den af bodyshaveren.

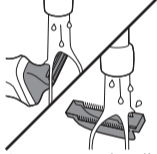

- 2 Rengør hudbeskytteren og bodyshaveren under den varme hane.

Brug ikke rensbørsten til at fjerne hår fra shaveren eller hudbeskytteren.

- 3 Ryst forsigtigt overskydende vand af, og lad begge dele tørre helt.
- 4 Sæt hudbeskytteren på bodyshaveren igen.

Opbevaring

- Opbevar apparatet i det medfølgende etui.

Bemærk: Sørg for, at apparatet er tørt, før du opbevarer det i den medfølgende pose.

Bestilling af tilbehør

Du kan købe tilbehør og reservedele på www.shop.philips.com/service eller hos din Philips-forhandler. Du kan også kontakte det lokale Philips-kundecenter (du kan finde kontaktoplysninger i folderen "World-Wide Guarantee").

Genanvendelse



- Dette symbol betyder, at dette produkt ikke må bortskaffes sammen med almindeligt husholdningsaffald (2012/19/EU).



- Dette symbol betyder, at produktet indeholder et indbygget genopladeligt batteri, som ikke må bortskaffes sammen med almindeligt husholdningsaffald (2006/66/EF). Aflever produktet på et officielt indsamlingssted eller hos en Philips-forhandler, hvor du kan få en fagmand til at tage det genopladelige batteri ud.
- Følg den nationale lovgivning om særskilt indsamling af elektriske og elektroniske produkter og genopladelige batterier. Korrekt bortskaffelse er med til at forhindre negativ påvirkning af miljøet og menneskers helbred.

Udtagning af det genopladelige batteri

Det genopladelige batteri må kun tages ud af apparatet, når produktet skal bortskaffes. Før du fjerner batteriet, skal du sørge for, at produktet er taget ud af stikkontakten, og at batteriet er fuldstændigt afladet.

Overhold de nødvendige sikkerhedsforanstaltninger, når du anvender værktøj til at åbne produktet, og når du bortskaffer det genopladelige batteri.

- 1 Kontrollér, om der er skruer på for- eller bagsiden af apparatet. Hvis der er, skal de fjernes.
- 2 Fjern bag- og frontpanelet fra apparatet med en skruetrækker. Hvis det er nødvendigt, skal du også fjerne yderligere skruer og/eller andre dele, indtil du kan se printpladen med det genopladelige batteri.
- 3 Fjern det genopladelige batteri.

Reklamationsret og support

Hvis du har brug for hjælp eller support, bedes du besøge www.philips.com/support eller læse i folderen om international garanti.

Gældende forbehold i reklamationsretten

Skærhoveder er ikke omfattet af den internationale garanti, da de udsættes for slitage.

Deutsch

Einführung

Herzlichen Glückwunsch zu Ihrem Kauf und willkommen bei Philips! Um die Unterstützung von Philips optimal nutzen zu können, sollten Sie Ihr Produkt unter www.philips.com/welcome registrieren.

Allgemeine Beschreibung (Abb. 1)

- 1 Großer Haarschneider
- 2 Ein-/Ausschalter
- 3 Akkustandanzeige

- 4 Buchse für Gerätestecker
- 5 Rasierer (nur MG7730, MG7720, MG7715)
- 6 Hautschutz (nur MG7730, MG7720, MG7715)
- 7 Präzisionstrimmer (nur MG7730, MG7720, MG7715, MG7710)
- 8 Präzisionsrasierer (nur MG7730, MG7720, MG7710)
- 9 Nasenhaartrimmer
- 10 Extradirekter Haarschneider (nur MG7730)
- 11 Haarschneidekammaufsatz (regular) 3/8 Zoll (9 mm) (nur MG7720, MG7715, MG7710)
- 12 Haarschneidekammaufsatz (regular) 15/32 Zoll (12 mm) (nur MG7720, MG7715, MG7710)
- 13 Haarschneidekammaufsatz (regular) 21/32 Zoll (16 mm) (nur MG7720, MG7715, MG7710)
- 14 Haarkamm breit 5/32 Zoll (4 mm) (nur MG7730)
- 15 Haarkamm breit 3/8 Zoll (9 mm) (nur MG7730)
- 16 Haarkamm breit 15/32 Zoll (12 mm) (nur MG7730)
- 17 Haarkamm breit 21/32 Zoll (16 mm) (nur MG7730)
- 18 Körperkamm 1/8 Zoll (3 mm)
- 19 Körperkamm 3/16 Zoll (5 mm)
- 20 Stoppel-Kammaufsatz 3/64 Zoll (1 mm)
- 21 Stoppel-Kammaufsatz 5/64 Zoll (2 mm)
- 22 Verstellbarer Kammaufsatz (3–7 mm)
- 23 Stromversorgungseinheit
- 24 Gerätestecker
- 25 Reinigungsbürste
- 26 Tasche

Hinweis: Das mitgelieferte Zubehör kann für verschiedene Produkte variieren. Die Verpackung zeigt das Zubehör, das mit Ihrem Gerät mitgeliefert wurde.

Wichtige Sicherheitsinformationen

Lesen Sie diese wichtigen Informationen vor dem Gebrauch des Geräts und des Zubehörs aufmerksam durch, und bewahren Sie sie für eine spätere Verwendung auf. Das mitgelieferte Zubehör kann für verschiedene Produkte variieren.

Gefahr



- Halten Sie das Netzteil trocken.

Warnhinweis

- Verwenden Sie nur das im Lieferumfang des Geräts enthaltene abnehmbare Netzteil (HQ8505), um den Akku aufzuladen.
- Das Netzteil enthält einen Transformator. Schneiden Sie das Netzteil keinesfalls auf, um einen anderen Stecker anzubringen, weil dies eine gefährliche Situation verursachen könnte.
- Dieses Gerät kann von Kindern ab 8 Jahren und Personen mit verringerten physischen, sensorischen oder psychischen Fähigkeiten oder Mangel an Erfahrung und Kenntnis verwendet werden, wenn sie bei der Verwendung beaufsichtigt werden oder Anleitung zum sicheren Gebrauch des Geräts erhalten und die Gefahren verstanden haben. Kinder dürfen nicht mit dem Gerät spielen. Die Reinigung und Pflege des Geräts darf von Kindern nicht ohne Aufsicht durchgeführt werden.
- Ziehen Sie stets das Netzteil aus der Steckdose, bevor Sie das Gerät unter fließendem Wasser reinigen.
- Überprüfen Sie das Gerät vor jedem Gebrauch. Um Verletzungen zu vermeiden, benutzen Sie das Gerät nicht, wenn es beschädigt ist. Ersetzen Sie ein beschädigtes Teil nur durch Originalteile.
- Öffnen Sie das Gerät nicht, um den Akku zu ersetzen.

Achtung



- Tauchen Sie die Ladestation niemals in Wasser. Spülen Sie sie auch nicht unter fließendem Wasser ab.
- Verwenden Sie das Netzteil nicht in oder in der Nähe von Wandsteckdosen, die einen elektrischen Lüfterfrischer enthalten, um irreparable Schäden am Netzteil zu vermeiden.
- Verwenden Sie dieses Gerät nur für den vorgesehenen Zweck wie in der Bedienungsanleitung angegeben.
- Aus hygienischen Gründen sollte das Gerät nur von einer Person verwendet werden.
- Das Wasser zur Reinigung des Geräts darf nicht heißer als 60 °C sein.
- Benutzen Sie zum Reinigen des Geräts keine Druckluft, Scheuerschwämme und -mittel oder aggressive Flüssigkeiten wie Benzin oder Azeton.

Elektromagnetische Felder

Dieses Philips-Gerät erfüllt alle einschlägigen Normen und Vorschriften zur Exposition gegenüber elektromagnetischen Feldern.

Allgemeines



- Dieses Gerät ist wasserdicht. Es ist für die Verwendung im Bad oder unter der Dusche geeignet und kann mit Leitungswasser gereinigt werden. Aus Sicherheitsgründen kann dieses Gerät daher nur kabellos verwendet werden.
- Der Netzteil ist für Netzspannungen von 100 bis 240 Volt geeignet.
- Das Netzteil wandelt Netzspannungen von 100 bis 240 Volt in eine sichere Betriebsspannung von unter 24 Volt um.

Aufladen

Akkustandsanzeigen



- Wenn der Akku fast leer ist, blinkt die Akkustandsanzeige orange.

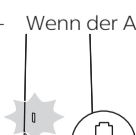

- Wenn das Gerät aufgeladen wird, blinkt die Akkustandsanzeige langsam weiß.
- Während der Schnellaufladung blinkt die Akkustandsanzeige weiß. Nachdem das Gerät für ca. 5 Minuten aufgeladen wurde, reicht die Akkukapazität für einen kabellosen Schneidvorgang.

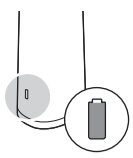

- Ist der Akku vollständig geladen, leuchtet die Akkustandanzeige dauerhaft weiß.

Hinweis: Nach ca. 30 Minuten erlischt die Anzeige automatisch.

Aufladen

Laden Sie das Gerät vor dem ersten Gebrauch auf und wenn das Display anzeigt, dass der Akku fast leer ist. Wenn das Gerät 1 Stunden lang aufgeladen wird, verfügt es über eine kabellose Betriebsdauer von bis zu 2 Stunden.

- 1 Vergewissern Sie sich, dass das Gerät ausgeschaltet ist.

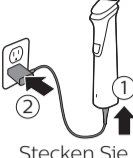

- 2 Stecken Sie den Gerätestecker in das Gerät und die Stromversorgungseinheit in eine Steckdose.
- 3 Nach dem Ladevorgang trennen Sie die Stromversorgungseinheit von der Steckdose und ziehen Sie den kleinen Stecker vom Gerät ab.

Schnellaufladung

Nachdem das Gerät für ca. 5 Minuten aufgeladen wurde, reicht die Akkukapazität für einen kabellosen Schneidvorgang.

Das Gerät benutzen

Hinweis: Dieses Gerät kann nur ohne Kabel verwendet werden.

Hinweis: Schalten Sie das Gerät nach jedem Gebrauch aus, und reinigen Sie es.

Abnehmen und Anbringen der Schneidelemente



- 1 Um ein Schneideelement abzunehmen, drücken Sie gegen die Zähne des Schneideelements nehmen Sie es vom Griff ab.



- 2 Um ein Schneideelement zu befestigen, schieben Sie seine Führung in den Schlitz an der Vorderseite und schieben die Rückseite des Schneideelements auf das Gerät („Klick“).

Den Präzisionsrasierer und Nasenhaartrimmer abnehmen



- 1 Setzen Sie einen Finger auf den Pfeil auf der Rückseite des Aufsatzes und schieben Sie ihn vom Griff in Richtung des Pfeils.

Kämme befestigen und abnehmen



- 1 Um jede Art von Scherkorb auf einem Schneideelement zu befestigen, schieben Sie den vorderen Teil des Scherkorbs auf die Zähne der Schneideinheit. Drücken Sie dann mit den Fingern oder der Handfläche auf die Mitte des Scherkorbs („Klick“).

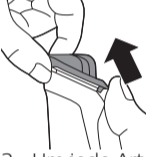

- 2 Um jede Art von Kämmen von der Schneideinheit abzunehmen, ziehen Sie vorsichtig ihren hinteren Teil vom Gerät und dann vom Schneideelement ab.

Hinweis: Beginnen Sie beim ersten Mal mit dem Kammaufsatz und der maximalen Schnittlänge, um sich mit dem Gerät vertraut zu machen.

Das Gerät ein- und ausschalten

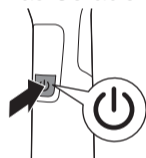

Drücken Sie den Ein-/Ausschalter einmal, um das Gerät ein- oder auszuschalten.

Die Aufsätze für Barthaare

Großer Haarschneider

Verwenden Sie den großen Haarschneider ohne Kammaufsatz, um Haare sehr nah an der Haut zu schneiden (auf eine Länge von 1/32 Zoll/0,5 mm) oder Konturen um Bart, Hals und Koteletten schneiden.



- 1 Für ein Trimmen nahe an der Haut setzen Sie die flache Seite der Schneideinheit auf die Haut und führen das Gerät in die gewünschte Wuchsrichtung der Haare.



- 2 Zum Konturieren halten Sie Schneideinheit senkrecht zur Haut und bewegen ihn mit leichtem Druck auf- oder abwärts.

Bartkämme

Befestigen Sie einen Bartkamm am großen Haarschneider, um Bart und Schnurrbart gleichmäßig zu kürzen. Das Gerät wird mit 5 Bartkämmen geliefert. Die Haarlängeneinstellungen sind auf den Kämmen gekennzeichnet. Die Einstellungen beziehen sich auf die verbleibende Haarlänge nach dem Schneiden.

Kammaufsatz	Zoll	mm
Stoppel-Kammaufsatz	3/64 Zoll	1 mm
Stoppel-Kammaufsatz	5/64 Zoll	2 mm
Verstellbarer Bartkamm	1/8–9/32 Zoll	3–7 mm

- 1 Befestigen Sie den Kammaufsatz am großen Haarschneider.

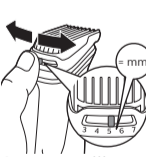

- 2 Verstellbarer Kammaufsatz: Drücken Sie den Schnittlängenregler nach links oder rechts, um die gewünschte Haarlängeneinstellung auszuwählen.



- 3 Die besten Ergebnisse erzielen Sie, wenn Sie den Kammaufsatz gegen die Haarwuchsrichtung führen. Achten Sie darauf, dass der Kammaufsatz stets in Kontakt mit der Haut bleibt.

Die Aufsätze für Körperhaare

- Verwenden Sie die grünen Körperkämme zum Schneiden von Körperhaaren.
- Verwenden Sie bei der erstmaligen Benutzung des Trimmers den 5 mm (3/16 Zoll) Körperkamm, um sich mit dem Gerät vertraut zu machen.
- Achten Sie darauf, dass das Haar sauber und trocken ist, da feuchtes Haar dazu neigt, am Körper anzuliegen.
- Beim Trimmen empfindlicher Bereiche verwenden Sie immer einen Körperkamm.
- Da nicht alle Haare in dieselbe Richtung wachsen, sollten Sie versuchen Schneiden der verschiedenen Positionen (d. h. nach oben, nach unten und quer). Mit zunehmender Übung erhalten Sie optimale Ergebnisse.
- Führen Sie das Gerät immer mit sanften Bewegungen, und achten Sie darauf, dass der Kammaufsatz immer auf der Haut aufliegt.
- Wenn sich auf dem Gerät zu viele Haare angesammelt haben, blasen Sie die Haare vor dem Gebrauch heraus, um die besten Trimming-Ergebnisse zu erzielen.

Körperkämme

Befestigen Sie einen Körperkamm am großen Haarschneider, um die Haare unterhalb der Halslinie zu kürzen. Das Gerät wird mit 2 Körperkämmen geliefert. Die Haarlängeneinstellungen sind auf den Kämmen gekennzeichnet. Die Einstellungen beziehen sich auf die verbleibende Haarlänge nach dem Schneiden.

Kammaufsatz	Zoll	mm
-------------	------	----

Körperkamm (grün)	1/8 Zoll	3 mm
Körperkamm (grün)	3/16 Zoll	5 mm

- 1 Befestigen Sie einen Körperkamm am großen Haarschneider.

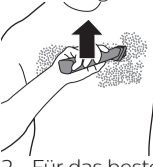

- 2 Für das beste Ergebnis straffen Sie Ihre Haut mit der freien Hand und führen Sie den Kammaufsatz gegen die Wachstumsrichtung des Haars. Achten Sie darauf, dass der Kammaufsatz stets in Kontakt mit der Haut bleibt.

Rasierer

Bringen Sie den Rasierer am Gerät an, um Haare unterhalb der Halslinie zu rasieren, z. B. Achseln und Brust. Verwenden Sie den Rasierer nur mit dem Hautschutz.

- 1 Bringen Sie den Rasierer am Gerät an.



- 2 Bringen Sie den Hautschutz am großen Haarschneider an.



- 3 Für das beste Rasurergebnis straffen Sie Ihre Haut mit der freien Hand und führen Sie den Rasierer gegen die Wachstumsrichtung des Haars. Achten Sie darauf, dass die Oberfläche des Rasierers stets im vollständigen Kontakt mit der Haut bleibt.

Aufsätze für Kopfhaare

Extrabreiter Haarschneider

Verwenden Sie den extrabreiten Haarschneider ohne Kammaufsatz, um die Kopfhaare ganz kurz (1/32 Zoll, 0,5 mm) zu schneiden oder die Halslinie im Bereich der Ohren zu definieren.

- 1 Um die Konturen um die Ohren herum zu schneiden, kämmen Sie das Haar über die Ohren.
- 2 Neigen Sie bei der Formgebung der Konturen um die Ohren herum das Gerät so, dass nur die Kante der Messereinheit die Haarspitzen berührt.



- 3 Drehen Sie das Gerät und führen Sie es mit Zügen nach unten, um die Konturen im Nacken und an den Koteletten zu schneiden.
- 4 Bewegen Sie das Gerät langsam und gleichmäßig. Folgen Sie dabei der natürlichen Haarlinie.

Kammaufsätze breit

Befestigen Sie einen breiten Haarkammaufsatz am extrabreiten Haarschneider, um die Kopfhaare gleichmäßig zu kürzen. Das Gerät wird mit 4 breiten Haarkammaufsätzen geliefert. Die Haarlängeneinstellungen sind auf den Kämmen gekennzeichnet. Die Einstellungen beziehen sich auf die verbleibende Haarlänge nach dem Schneiden.

Kammaufsatz	Zoll	mm
Haarkamm	5/32 Zoll	4 mm
Haarkamm	3/8 Zoll	9 mm
Haarkamm	15/32 Zoll	12 mm
Haarkamm	21/32 Zoll	16 mm

- 1 Bringen Sie den Kammaufsatz am extrabreiten Haarschneider an.



- 2 Führen Sie den Trimmer langsam von verschiedenen Richtungen über den Kopf, damit der Haarschnitt gleichmäßig ausfällt. Achten Sie darauf, dass der Kammaufsatz stets in Kontakt mit der Haut bleibt.

- Führen Sie den Haarschneider immer gegen die Wuchsrichtung des Haares. Drücken Sie leicht.
- Führen Sie das Gerät mehrmals über den Kopf, damit alle Haare erfasst werden, die geschnitten werden sollen.

Großer Haarschneider

Verwenden Sie den großen Haarschneider ohne Kammaufsatz, um die Kopfhaare ganz kurz (1/32 Zoll, 0,5 mm) zu schneiden oder die Halslinie im Bereich der Ohren zu definieren.

- 1 Um die Konturen um die Ohren herum zu schneiden, kämmen Sie das Haar über die Ohren.
- 2 Neigen Sie bei der Formgebung der Konturen um die Ohren herum das Gerät so, dass nur die Kante der Messereinheit die Haarspitzen berührt.



- 3 Drehen Sie das Gerät und führen Sie es mit Zügen nach unten, um die Konturen im Nacken und an den Koteletten zu schneiden.
- 4 Bewegen Sie das Gerät langsam und gleichmäßig. Folgen Sie dabei der natürlichen Haarlinie.

Haarkammaufsätze (regular)

Befestigen Sie einen normalen Kammaufsatz am großen Haarschneider an, um die Kopfhaare gleichmäßig zu kürzen. Das Gerät wird mit 3 Kämmen geliefert. Die Haarlängeneinstellungen sind auf den Kämmen gekennzeichnet. Die Einstellungen beziehen sich auf die verbleibende Haarlänge nach dem Schneiden.

Kammaufsatz	Zoll	mm
Haarkamm	3/8 Zoll	9 mm
Haarkamm	15/32 Zoll	12 mm
Haarkamm	21/32 Zoll	16 mm

- 1 Befestigen Sie einen Kammaufsatz am großen Haarschneider.



- 2 Führen Sie den Trimmer langsam von verschiedenen Richtungen über den Kopf, damit der Haarschnitt gleichmäßig ausfällt. Achten Sie darauf, dass der Kammaufsatz stets in Kontakt mit der Haut bleibt.

- Führen Sie den Haarschneider immer gegen die Wuchsrichtung des Haares. Drücken Sie leicht.
- Führen Sie das Gerät mehrmals über den Kopf, damit alle Haare erfasst werden, die geschnitten werden sollen.

Präzisionsaufsätze für Gesichtshaare

Präzisionstrimmer

Mit dem Präzisions-Trimmer definieren Sie feine Linien und Konturen um das Gesicht, nahe an der Haut (Länge 1/32 Zoll/0,5 mm).



- 1 Halten Sie den Schneidekopf senkrecht zur Haut und bewegen ihn mit leichtem Druck auf- oder abwärts.

Nasenhaartrimmer

Mit dem Nasenhaartrimmer entfernen Sie Nasen- und Ohrhaare.

- Achten Sie darauf, dass die Nasengänge sauber sind. Stellen Sie sicher, dass der äußere Gehörgang sauber und frei von Ohrenschmalz ist.

- Führen Sie die Spitze nicht weiter als 3/16 Zoll/5 mm in die Nase ein.

- Reinigen Sie den Aufsatz nach jedem Gebrauch.

Haare in der Nase schneiden



- 1 Führen Sie die Spitze vorsichtig mit einer Drehbewegung in und aus der Nase, um unerwünschte Haare zu entfernen.

Haare in den Ohren schneiden



- 1 Führen Sie die Spitze langsam um das Ohr, um über den Rand des Ohrs hinausragende Haare zu entfernen.
- 2 Führen Sie die Spitze vorsichtig in und aus dem äußeren Gehörgang, um unerwünschte Haare zu entfernen.

Präzisionsrasierer

Verwenden Sie den Präzisionsrasierer nach dem Trimmen, um unerwünschte Haare an Wangen, Kinn und entlang des Bartes präzise zu rasieren. Vergewissern Sie sich, dass Sie Ihren Bart zunächst dem großen Haarschneider ohne Kammaufsatz verwenden, um das beste Ergebnis zu erzielen.

Hinweis: Verwenden Sie den Präzisionsrasierer zum Entfernen verbleibender Haare und zur Detaillierung Ihres Bartstylings. Er ist nicht für eine vollständige Gesichtsrasur geeignet.



- 1 Führen Sie den Präzisionsrasierer mit sanftem Druck über die Haut und rasieren Sie die Konturen nach, um letzte Haare zu entfernen.

Reinigung

Zum Reinigen des Produkts keine Scheuerschwämme und -mittel oder aggressiven Flüssigkeiten wie Benzin oder Aceton verwenden.

Trocknen Sie die Zähne des Trimmers niemals mit einem Handtuch oder Tuch ab, da dies die Schneideelemente beschädigen kann.

Nach jedem Gebrauch: unter fließendem Leitungswasser reinigen

- 1 Schalten Sie das Gerät aus, und trennen Sie es von der Steckdose.
- 2 Nehmen Sie Kammaufsätze oder Schneideeinheit vom Gerät ab.
- 3 Spülen Sie die Haarauffangkammer unter fließendem Warmwasser ab.



- 4 Reinigen Sie die Schneideeinheit und den Kammaufsatz unter fließendem Warmwasser.
- 5 Schütteln Sie überschüssiges Wasser sorgfältig ab, und lassen Sie alle Teile vollständig an der Luft trocknen.

Gründliche Reinigung

- 1 Schalten Sie das Gerät aus, und trennen Sie es von der Steckdose.
- 2 Wischen Sie den Griff des Geräts mit einem trockenen Tuch ab.
- 3 Nehmen Sie Kammaufsätze oder Schneideeinheit vom Gerät ab.
- 4 Entfernen Sie auch Härchen, die sich in der Haarauffangkammer angesammelt haben, mit der im Lieferumfang enthaltenen Reinigungsbürste.
- 5 Entfernen Sie auch Härchen, die sich in den Schneidelementen und/oder Kämmen angesammelt haben, mit der im Lieferumfang enthaltenen Reinigungsbürste.
- 6 Reinigen Sie die Schneidelemente unter warmem Leitungswasser.
- 7 Reinigen Sie die Kämmen unter warmem Leitungswasser.
- 8 Schütteln Sie überschüssiges Wasser sorgfältig ab, und lassen Sie alle Teile vollständig an der Luft trocknen.

Den Nasenhaartrimmer reinigen

Reinigen Sie den Nasenhaartrimmer sofort nach dem Gebrauch oder bei Ansammlungen von vielen Haaren oder Verschmutzung auf dem Kopf des Nasenhaartrimmers.

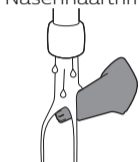

- 1 Spülen Sie den Kopf des Nasenhaartrimmers mit heißem Wasser.
- 2 Schalten Sie das Gerät ein, und spülen Sie den Kopf des Nasenhaartrimmers erneut aus, um noch verbleibende Haare zu entfernen. Schalten Sie das Gerät daraufhin wieder aus.

Für eine gründliche Reinigung tauchen Sie den Kopf des Nasenhaartrimmers für ein paar Minuten in eine Schüssel mit warmem Wasser und schalten Sie dann das Gerät ein, um hartnäckige Haare/Rückstände zu entfernen.

- 3 Schütteln Sie überschüssiges Wasser sorgfältig ab, und lassen Sie alle Teile vollständig an der Luft trocknen.

Den Präzisionsrasierer reinigen



- 1 Halten Sie den Präzisions-Rasierer in die Rillen an beiden Seiten und ziehen Sie den oberen Teil vom Boden Teil.



- 2 Blasen und/oder schütteln Sie die Haare heraus, die sich möglicherweise im Präzisions-Rasierer angesammelt haben.

Verwenden Sie die Reinigungsbürste nicht zum Entfernen von Haaren von der Scherfolie.



- 3 Reinigen Sie das Oberteil des Präzisionsrasierers unter lauwarmem fließendem Wasser.
- 4 Schütteln Sie überschüssiges Wasser sorgfältig ab, und lassen Sie alle Teile vollständig an der Luft trocknen.
- 5 Setzen Sie den oberen Teil wieder auf den unteren Teil des Präzisionsrasierers auf.

Den Rasierer reinigen



- 1 Nehmen Sie den Hautschutz nach oben vom Rasierer ab.



- 2 Reinigen Sie den Hautschutz und den Rasierer unter warmem Leitungswasser.

Verwenden Sie die Reinigungsbürste nicht, um Haare vom Rasierer oder Hautschutz zu entfernen.

- 3 Schütteln Sie überschüssiges Wasser sorgfältig ab, und lassen Sie beide Teile vollständig an der Luft trocknen.
- 4 Befestigen Sie den Hautschutz auf dem Gehäuse des Rasierers.

Aufbewahrung

- Bewahren Sie das Gerät in der im Lieferumfang enthaltenen Tasche auf.

Hinweis: Achten Sie darauf, dass das Gerät trocken ist, bevor Sie es in der Tasche aufbewahren.

Bestellen von Zubehör

Um Zubehör oder Ersatzteile zu kaufen, gehen Sie auf www.shop.philips.com/service, oder suchen Sie Ihren Philips Händler auf. Sie können sich auch an ein Philips Service-Center in Ihrem Land wenden. Die Kontaktdaten finden Sie in der internationalen Garantieschrift.

Recycling



- Dieses Symbol bedeutet, dass das Produkt nicht mit dem normalen Hausmüll entsorgt werden kann (2012/19/EU).



- Dieses Symbol bedeutet, dass das Produkt einen Akku enthält, der nicht mit dem normalen Hausmüll entsorgt werden darf (2006/66/EG). Bitte geben Sie das Produkt bei einer offiziellen Sammelstelle oder einem Philips Service-Center ab, um den Akku fachgerecht ausbauen zu lassen.

- 1 Altgeräte/Altakkus/Batterien können kostenlos an geeigneten Rücknahmestellen abgegeben werden.
- 2 Diese werden dort fachgerecht gesammelt oder zur Wiederverwendung vorbereitet. Altgeräte/Altakkus/Batterien können Schadstoffe enthalten, die der Umwelt und der menschlichen Gesundheit schaden können. Enthaltene Rohstoffe können durch ihre Wiederverwertung einen Beitrag zum Umweltschutz leisten.
- 3 Die Löschung personenbezogener Daten auf den zu entsorgenden Altgeräten muss vom Endnutzer eigenverantwortlich vorgenommen werden.
- 4 Hinweise für Verbraucher in Deutschland: Die in Punkt 1 genannte Rückgabe ist gesetzlich vorgeschrieben. Altgeräte mit Altbatterien und/oder Altakkus, die nicht vom Altgerät umschlossen sind, sind vor der Abgabe an einer Rücknahmestelle von diesen zu trennen. Dies gilt nicht, falls Altgeräte für eine Wiederverwendung geeignet (d.h. funktionstüchtig) sind und von den anderen Altgeräten getrennt werden. Sammel- und Rücknahmestellen in DE: <https://www.stiftung-ear.de/>; für Batterien auch Rückgabe im Handel möglich.

Den Akku entfernen

Bauen Sie den wiederaufladbaren Akku nur zur Entsorgung des Produkts aus. Bevor Sie den Akku entfernen, stellen Sie sicher, dass

das Produkt nicht an einer Steckdose eingesteckt ist und dass der Akku vollständig entleert ist.

Treffen Sie angemessene Sicherheitsvorkehrungen, wenn Sie das Produkt mithilfe von Werkzeugen öffnen und den Akku entsorgen.

- 1 Prüfen Sie, ob an der Vorder- oder Rückseite des Geräts Schrauben vorhanden sind. Wenn ja, bauen Sie diese aus.
- 2 Bauen Sie die hintere und/oder vordere Geräteabdeckung mithilfe eines Schraubendrehers aus. Soweit vorhanden, bauen Sie weitere Schrauben und/oder Teile aus, bis Sie die Platine mit dem Akku sehen.
- 3 Entnehmen Sie den Akku.

Garantie und Support

Für Unterstützung und weitere Informationen besuchen Sie die Philips Website unter www.philips.com/support, oder lesen Sie die internationale Garantieschrift.

Garantieeinschränkungen

Schneideeinheiten unterliegen nicht den Bestimmungen der internationalen Garantie, da sie einem normalen Verschleiß ausgesetzt sind.

Español

Introducción

Enhorabuena por la adquisición de este producto, y bienvenido a Philips. Para sacar el mayor partido a la asistencia que Philips le ofrece, registre el producto en www.philips.com/welcome.

Descripción general (fig. 1)

- 1 Recortador de pelo grande
- 2 Botón de encendido/apagado
- 3 Indicador de estado de la batería
- 4 Toma para clavija pequeña
- 5 Afeitadora corporal (solo MG7730, MG7720, MG7715)
- 6 Protector de piel (solo MG7730, MG7720, MG7715)
- 7 Recortador de precisión (solo MG7730, MG7720, MG7715, MG7710)
- 8 Afeitadora de precisión (solo MG7730, MG7720, MG7710)
- 9 Recortador para nariz
- 10 Recortador de pelo extra ancho (solo MG7730)
- 11 Peine para el cabello normal de 9 mm (3/8 pulg.) (solo MG7720, MG7715, MG7710)
- 12 Peine para el cabello normal de 12 mm (15/32 pulg.) (solo MG7720, MG7715, MG7710)
- 13 Peine para el cabello normal de 16 mm (21/32 pulg.) (solo MG7720, MG7715, MG7710)
- 14 Peine ancho para el cabello de 5 mm (5/32 pulg.) (solo MG7730)
- 15 Peine ancho para el cabello de 9 mm (3/8 pulg.) (solo MG7730)
- 16 Peine ancho para el cabello de 12 mm (15/32 pulg.) (solo MG7730)
- 17 Peine ancho para el cabello de 16 mm (21/32 pulg.) (solo MG7730)
- 18 Peine-guía para el cuerpo de 3 mm (1/8 pulg.)
- 19 Peine-guía para el cuerpo de 5 mm (3/16 pulg.)
- 20 Peine-guía para barba de 1 mm (3/64 pulg.)
- 21 Peine-guía para barba de 2 mm (5/64 pulg.)
- 22 Peine-guía ajustable (3-7 mm)
- 23 Unidad de alimentación
- 24 Clavija pequeña
- 25 Cepillo de limpieza
- 26 Funda

Nota: Los accesorios suministrados pueden variar en función del producto. La caja muestra los accesorios suministrados con el aparato.

Información de seguridad importante

Antes de utilizar el aparato y sus accesorios, lea atentamente esta información importante y consérvela por si necesitara consultarla en un futuro. Los accesorios suministrados pueden variar según los diferentes productos.

Peligro



- Mantenga seca la fuente de alimentación.

Advertencia

- Para cargar la batería, utilice únicamente la unidad extraíble (HQ8505) suministrada con el aparato.
- La fuente de alimentación contiene un transformador. No corte la fuente de alimentación para sustituirla por otra clavija, ya que podría provocar situaciones de peligro.
- Este aparato puede ser usado por niños a partir de ocho años y por personas con su capacidad física, psíquica o sensorial reducida y por quienes no tengan los conocimientos y la experiencia necesarios, si han sido supervisados o instruidos acerca del uso del aparato de forma segura y siempre que sepan los riesgos que conlleva su uso. No permita que los niños jueguen con el aparato. Los niños no deben limpiar el aparato ni realizar tareas de mantenimiento sin supervisión.
- Desenchufe siempre el aparato antes de limpiarlo bajo el grifo.
- Compruebe siempre el aparato antes de utilizarlo. No utilice el aparato si está dañado, ya que podría ocasionar lesiones. Sustituya las piezas dañadas por repuestos originales.
- No abra el aparato para cambiar la batería recargable.

Precaución



- No sumerja nunca el soporte de carga en agua ni lo enjuague bajo el grifo.
- No utilice la fuente de alimentación cerca o en tomas de corriente en las que esté o haya estado enchufado un ambientador eléctrico para evitar daños irreparables.
- Utilice este aparato solo para el uso al que está destinado como se indica en el manual de usuario.
- Por razones de higiene, el aparato debería ser usado únicamente por una persona.
- Nunca enjuague el aparato con agua a una temperatura superior a 60 °C.
- No utilice nunca aire comprimido, estropajos, agentes de limpieza abrasivos ni líquidos agresivos, como gasolina o acetona, para limpiar el aparato.

Campos electromagnéticos (CEM)

Este Philips cumple los estándares y las normativas aplicables sobre exposición a campos electromagnéticos.

General



- Este aparato es resistente al agua. Puede utilizarse en la bañera o en la ducha y puede limpiarse bajo el agua del grifo. Así pues, por motivos de seguridad, el aparato solo puede utilizarse sin cable.
- La unidad de alimentación es adecuada para voltajes de red de 100 a 240 voltios.

- La fuente de alimentación transforma la corriente de 100 - 240 voltios en un bajo voltaje de seguridad inferior a 24 voltios.

Carga

Indicaciones de estado de la batería

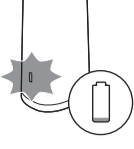

- Cuando la batería está prácticamente agotada, el indicador de estado de la batería parpadea en color naranja.

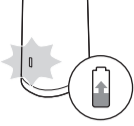

- Mientras el aparato se carga, el indicador de estado de la batería parpadea lentamente en color blanco.
- Durante la carga rápida, el indicador de estado de la batería parpadea en blanco. Después de aproximadamente 5 minutos de carga, el aparato tiene suficiente energía para una sesión de corte sin cable.

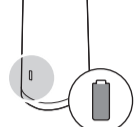

- Cuando la batería está completamente cargada, el indicador de estado de la batería se ilumina en blanco de forma continua.

Nota: Después de cerca de 30 minutos, el piloto se apaga automáticamente.

Carga

Cargue el aparato antes de utilizarlo por primera vez y cuando la pantalla indique que la batería está casi vacía. Si el aparato se carga durante 1 hora, puede funcionar sin cable durante un máximo de 2 horas.

- 1 Asegúrese de que el aparato está apagado.

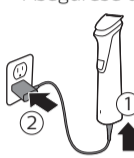

- 2 Introduzca la clavija pequeña en el aparato y enchufe la unidad de alimentación a la toma de corriente.
- 3 Después de la carga, desenchufe la unidad de alimentación de la toma de corriente y la clavija pequeña del aparato.

Carga rápida

Después de aproximadamente 5 minutos de carga, el aparato tiene suficiente energía para una sesión de corte sin cable.

Uso del aparato

Nota: Este aparato solo puede utilizarse sin cable.

Nota: Apague y limpie el aparato después de cada uso.

Desconexión y conexión de elementos de corte



- 1 Para desconectar un elemento de corte, empuje hacia arriba los dientes del elemento de corte y sáquelo del mango.



- 2 Para colocar un elemento de corte, inserte el saliente del elemento de corte en la ranura de guía de la parte frontal y empuje la parte posterior del elemento en el aparato ("clic").

Desconexión de la afeitadora de precisión y el recortador para nariz



- 1 Coloque el dedo en la flecha de la parte posterior del accesorio y empuje en la dirección de la flecha para sacarlo del mango.

Conexión y desconexión de los peines-guía



- 1 Para colocar cualquier tipo de protector en un elemento de corte, deslice la parte frontal del protector sobre los dientes del elemento de corte. A continuación, presione hacia abajo el centro del protector con los dedos o con la palma de la mano (oír un "clic").



- 2 Para quitar cualquier tipo de peine del elemento de corte, tire de la parte posterior con cuidado y deslice el elemento de corte fuera del aparato.

Nota: Cuando corte por primera vez, empiece con la posición máxima de longitud de corte para familiarizarse con el aparato.

Encendido y apagado del aparato

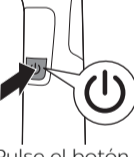

Pulse el botón de encendido/apagado una vez para encender o apagar el aparato.

Accesorios para la barba

Recortador de pelo grande

Utilice el recortador de pelo grande sin peine-guía para cortar el pelo al ras (a una longitud de 0,5 mm (1/32 pulg.) o para crear líneas limpias alrededor de la barba, el cuello y las patillas.



- 1 Para cortar el pelo al cero, coloque el lado plano del elemento de corte sobre la piel y realice pasadas en dirección contraria a la del crecimiento del pelo.



- 2 Para definir el contorno, mantenga el elemento de corte perpendicular a la piel y muévalo arriba o abajo presionando con suavidad.

Peines-guía para barba

Coloque un peine-guía para barba en el recortador de pelo grande para recortar la barba y el bigote de manera uniforme. El aparato dispone de 5 peines-guía para barba. Las posiciones de longitud del pelo se indican en los peines. Las posiciones se corresponden con la longitud del pelo restante tras el recorte.

Peine	Pulgadas	mm
Peine-guía para barba	3/64 pulg.	1 mm
Peine-guía para barba	5/64 pulg.	2 mm
Peine-guía para barba ajustable	1/8 pulg. - 9/32 pulg.	3 mm - 7 mm

- 1 Coloque el peine-guía en el recortador de pelo grande.



- 2 Peine-guía ajustable: Empuje el selector a la izquierda o a la derecha para seleccionar la longitud de corte que desee.



- 3 Para dar de la forma más eficaz, mueva el peine-guía en dirección contraria a la del crecimiento del pelo. Asegúrese de que la superficie del peine esté siempre en contacto con la piel.

Accesorios para el cuerpo

- Utilice los peines-guía para el cuerpo de color verde para recortar el vello corporal.
- Cuando recorte el vello por primera vez, utilice el peine-guía de 5 mm (3/16 pulg.) para familiarizarse con el aparato.
- Asegúrese de que el vello esté limpio y seco, ya que el vello húmedo tiende a pegarse al cuerpo.
- Cuando recorte zonas sensibles, utilice siempre un peine-guía para el cuerpo.
- Puesto que no todo el vello crece en la misma dirección, puede probar diferentes posiciones de corte (es decir, hacia arriba, hacia abajo o en diagonal). Practique para obtener mejores resultados.
- Realice movimientos suaves y lentos en todo momento y asegúrese de que la superficie del peine esté siempre en contacto con la piel.
- Cuando se acumule demasiado vello en el aparato, elimínelo antes de seguir para obtener mejores resultados de corte.

Peines-guía para el cuerpo

Coloque un peine-guía para el cuerpo en el recortador de pelo grande para recortar el vello por debajo del cuello. El aparato dispone de 2 peines-guía para el cuerpo. Las posiciones de longitud del pelo se indican en los peines. Las posiciones se corresponden con la longitud del pelo restante tras el recorte.

Peine	Pulgadas	mm
Peine-guía para el cuerpo (verde)	1/8 pulg.	3 mm
Peine-guía para el cuerpo (verde)	3/16 pulg.	5 mm

- 1 Coloque un peine-guía para el cuerpo en el recortador de pelo grande.



- 2 Para recortar de la forma más eficaz, estire la piel con la mano libre y mueva el peine-guía en dirección contraria a la del crecimiento del vello. Asegúrese de que la superficie del peine esté siempre en contacto con la piel.

Afeitadora corporal

Acople la afeitadora corporal en el aparato para eliminar el vello por debajo del cuello, como las axilas y el pecho. Utilice únicamente la afeitadora corporal con el protector de piel.

- 1 Coloque la afeitadora corporal en el aparato.

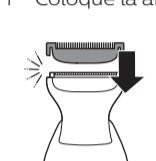

- 2 Acople el protector de piel en el recortador de pelo grande.



- 3 Para afeitarse de la forma más eficaz, estire la piel con la mano libre y mueva la afeitadora en dirección contraria a la del crecimiento del vello. Asegúrese de que la superficie de la afeitadora esté siempre en contacto total con la piel.

Accesorios para la cabeza

Recortador de pelo extra ancho

Utilice el recortador extra ancho sin peine para cortar el pelo muy próximo al cuero cabelludo (0,5 mm) o para perfilar la línea del cuello y la zona de alrededor de las orejas.

- 1 Para perfilar la zona de alrededor de las orejas, peine las puntas del pelo sobre las orejas.
- 2 Cuando profile el contorno de la zona de las orejas, incline el aparato de forma que solo un extremo de las cuchillas toque las puntas del pelo.



- 3 Para perfilar la línea del cuello o las patillas, dé la vuelta al aparato y haga pasadas hacia abajo.
- 4 Mueva el aparato de manera lenta y suave siguiendo la línea natural del pelo.

Peines para el cabello anchos

Coloque un peine ancho en el recortador de pelo extra ancho para cortar el pelo de la cabeza de manera uniforme. El aparato incluye 4 peines anchos para el cabello. Las posiciones de longitud del pelo se indican en los peines. Las posiciones se corresponden con la longitud del pelo que queda después de recortarlo.

Peine	Pulgadas	mm
Peine para el cabello	5/32 pulg.	4 mm
Peine para el cabello	3/8 pulg.	9 mm
Peine para el cabello	15/32 pulg.	12 mm
Peine para el cabello	21/32 pulg.	16 mm

- 1 Coloque un peine en el recortador de pelo extra ancho.



- 2 Mueva el recortador lentamente por la coronilla en distintas direcciones para conseguir un resultado uniforme. Asegúrese de que la superficie del peine esté siempre en contacto con la piel.
 - Mueva siempre el recortador en dirección contraria a la del crecimiento del pelo. Presione un poco.
 - Haga pasadas que se solapen por toda la cabeza para asegurarse de cortar todo el pelo que pretendía.

Recortador de pelo grande

Utilice el recortador de pelo grande sin peine para cortar el pelo muy próximo al cuero cabelludo (0,5 mm) o para perfilar la línea del cuello y la zona de alrededor de las orejas.

- 1 Para perfilar la zona de alrededor de las orejas, peine las puntas del pelo sobre las orejas.
- 2 Cuando profile el contorno de la zona de las orejas, incline el aparato de forma que solo un extremo de las cuchillas toque las puntas del pelo.



- 3 Para perfilar la línea del cuello o las patillas, dé la vuelta al aparato y haga pasadas hacia abajo.
- 4 Mueva el aparato de manera lenta y suave siguiendo la línea natural del pelo.

Peines para el cabello normales

Coloque un peine normal en el recortador de pelo grande para cortar el pelo de la cabeza de manera uniforme. El aparato incluye 3 peines para el cabello. Las posiciones de longitud del pelo se indican en los peines. Las posiciones se corresponden con la longitud del pelo que queda después de recortarlo.

Peine	Pulgadas	mm
Peine para el cabello	3/8 pulg.	9 mm
Peine para el cabello	15/32 pulg.	12 mm
Peine para el cabello	21/32 pulg.	16 mm

- 1 Coloque un peine en el recortador de pelo grande.



- 2 Mueva el recortador lentamente por la coronilla en distintas direcciones para conseguir un resultado uniforme. Asegúrese de que la superficie del peine esté siempre en contacto con la piel.
 - Mueva siempre el recortador en dirección contraria a la del crecimiento del pelo. Presione un poco.
 - Haga pasadas que se solapen por toda la cabeza para asegurarse de cortar todo el pelo que pretendía.

Accesorios para la cara

Recortador de precisión

Utilice el recortador de precisión para crear líneas finas y contornos alrededor del óvalo facial a ras de la piel (longitud de 0,5 mm o 1/32 pulg.).



- 1 Mantenga el cabezal de corte de precisión perpendicular a la piel y muévelo hacia arriba o hacia abajo presionando con suavidad.

Recortador para nariz

Utilice el recortador para cortar el pelo de la nariz y las orejas.

- Asegúrese de que las fosas nasales estén limpias. Asegúrese de que los canales auditivos externos estén limpios y sin cera.
- No introduzca la punta más de 5 mm (3/16 pulg.).
- Limpie siempre el accesorio después de cada uso.

Recorte del pelo de la nariz



- 1 Desplace suavemente la punta dentro y fuera de la nariz mientras gira el recortador alrededor para eliminar el vello no deseado.

Recorte del pelo de las orejas



- 1 Mueva lentamente la punta alrededor de la oreja para eliminar los pelos que sobresalen.
- 2 Mueva suavemente la punta dentro y fuera del canal auditivo externo para eliminar el vello no deseado.

Afeitadora de precisión

Utilice la afeitadora de precisión después de recortar para afeitar bien el vello no deseado de las mejillas, la barbilla y el contorno de la barba. Asegúrese de recortar previamente la barba con el recortador de pelo grande sin peine-guía para obtener los mejores resultados.

Nota: Utilice la afeitadora de precisión para eliminar los pelos que queden y definir el estilo de barba. No es adecuado para un afeitado facial completo.



- 1 Presione suavemente la afeitadora de precisión sobre la piel y afeite siguiendo los contornos para eliminar el pelo no deseado.

Limpieza

No utilice estropajos, agentes abrasivos ni líquidos agresivos para limpiar el producto, como alcohol, gasolina o acetona.

Nunca seque los dientes del recortador con una toalla o servilleta, ya que podría dañar los dientes.

Después de cada uso: limpieza con agua del grifo

- 1 Apague el aparato y desconéctelo de la toma de corriente.
- 2 Quite cualquier peine o elemento de corte que haya en el aparato.
- 3 Enjuague la cámara de recogida del pelo con agua del grifo tibia.

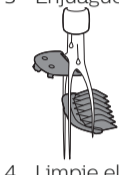

- 4 Limpie el elemento de corte y el peine-guía con agua del grifo tibia.
- 5 Sacuda el exceso de agua con cuidado y deje que todas las piezas se sequen por completo.

Limpieza a fondo

- 1 Apague el aparato y desconéctelo de la toma de corriente.
- 2 Limpie el mango del aparato con un paño seco.
- 3 Quite cualquier peine o elemento de corte que haya en el aparato.
- 4 Quite los pelos que se hayan acumulado en la cámara de recogida del pelo con el cepillo de limpieza suministrado.
- 5 Quite los pelos que se hayan acumulado en los elementos de corte o los peines con el cepillo de limpieza suministrado.
- 6 Limpie los elementos de corte con agua del grifo tibia.
- 7 Limpie los peines-guía con agua del grifo tibia.
- 8 Sacuda el exceso de agua con cuidado y deje que todas las piezas se sequen por completo.

Limpieza del recortador para nariz

Limpie el recortador para nariz inmediatamente después de usarlo o cuando se haya acumulado mucho pelo o suciedad en el cabezal del recortador.



- 1 Enjuague el cabezal del recortador para nariz con agua caliente.
- 2 Encienda el aparato y enjuague el cabezal del recortador para nariz una vez más para eliminar el pelo restante. A continuación, apague el aparato otra vez.

Para limpiarlo bien, sumerja el cabezal del recortador para nariz en un recipiente con agua tibia durante unos minutos y, a continuación, encienda el aparato para eliminar el pelo o la suciedad resistente.

- 3 Sacuda el exceso de agua con cuidado y deje que todas las piezas se sequen por completo.

Limpieza de la afeitadora de precisión



- 1 Coloque la afeitadora de precisión en las ranuras situadas a ambos lados y tire de la parte superior para separarla de la parte inferior.



- 2 Sople o sacuda el pelo que se haya acumulado en el interior de la afeitadora de precisión.

No utilice el cepillo de limpieza para eliminar el pelo de la lámina de afeitado.

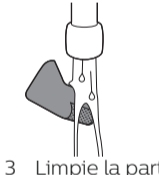

- 3 Limpie la parte superior de la afeitadora con agua del grifo tibia.
- 4 Sacuda el exceso de agua con cuidado y deje que todas las piezas se sequen por completo.
- 5 Vuelva a colocar la parte superior en la parte inferior de la afeitadora de precisión.

Limpieza de la afeitadora corporal



- 1 Quite el protector de piel de la afeitadora en dirección ascendente.

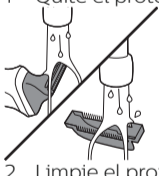

- 2 Limpie el protector de piel y la afeitadora corporal con agua del grifo tibia.

No utilice el cepillo de limpieza para eliminar el vello de la afeitadora o del protector de piel.

- 3 Sacuda el exceso de agua con cuidado y deje que ambas piezas se sequen por completo.
- 4 Vuelva a acoplar el protector de piel en la afeitadora corporal.

Almacenamiento

- Guarde el aparato en la funda suministrada.

Nota: Asegúrese de que el aparato esté seco antes de guardarlo en el estuche.

Solicitud de accesorios

Para comprar accesorios o piezas de repuesto, visite

www.shop.philips.com/service o acuda a su distribuidor de Philips.

También puede ponerse en contacto con el Servicio de Atención al Cliente de Philips en su país (consulte los datos de contacto en el folleto de la garantía mundial).

Reciclaje



- Este símbolo significa que este producto no debe desecharse con la basura normal del hogar (2012/19/UE).



- Este símbolo significa que este producto contiene una batería recargable integrada, que no debe desecharse con los residuos domésticos normales (2006/66/EC). Lleve el producto a un punto de recogida oficial o a un centro de asistencia de Philips para que un profesional extraiga la batería recargable.

- Siga la normativa de su país para la recogida selectiva de productos eléctricos y electrónicos y de baterías recargables. El desechado correcto ayuda a evitar consecuencias negativas para el medio ambiente y la salud humana.

Cómo extraer la batería recargable

No quite la batería recargable hasta que deseche el producto. Antes de extraer la batería, asegúrese de que el producto esté desconectado de la toma de corriente y de que la batería esté completamente vacía.

Tome las precauciones de seguridad necesarias cuando maneje herramientas para abrir el producto y se deshaga de la batería recargable.

- 1 Compruebe si hay tornillos en la parte posterior o frontal del aparato. Si es así, quítelos.
- 2 Quite el panel trasero o frontal del aparato con un destornillador. Si es necesario, quite también otros tornillos o piezas hasta que vea el circuito impreso con la batería recargable.
- 3 Extraiga la batería recargable.

Garantía y asistencia

Si necesita asistencia o información, visite www.philips.com/support o lea el folleto de garantía internacional.

Restricciones de la garantía

Las unidades de corte no están cubiertas por los términos de la garantía internacional debido a que están sujetas a desgaste.

Français

Introduction

Félicitations pour votre achat et bienvenue dans l'univers Philips ! Pour profiter pleinement de l'assistance offerte par Philips, enregistrez votre produit à l'adresse suivante : www.philips.com/welcome.

Description générale (fig. 1)

- 1 Tondeuse large
- 2 Bouton marche/arrêt
- 3 Témoin d'état de la batterie
- 4 Prise pour petite fiche
- 5 Rasoir corps (MG7730, MG7720, MG7715 uniquement)
- 6 Outil de protection (MG7730, MG7720, MG7715 uniquement)
- 7 Tondeuse de précision (MG7730, MG7720, MG7715, MG7710 uniquement)
- 8 Rasoir de précision (MG7730, MG7720, MG7710 uniquement)
- 9 Tondeuse nez
- 10 Tondeuse extra large (MG7730 uniquement)
- 11 Sabot cheveux normal 9 mm (MG7720, MG7715, MG7710 uniquement)
- 12 Sabot cheveux normal 12 mm (MG7720, MG7715, MG7710 uniquement)
- 13 Sabot cheveux normal 16 mm (MG7720, MG7715, MG7710 uniquement)
- 14 Sabot cheveux large 4 mm (MG7730 uniquement)
- 15 Sabot cheveux large 9 mm (MG7730 uniquement)
- 16 Sabot cheveux large 12 mm (MG7730 uniquement)
- 17 Sabot cheveux large 16 mm (MG7730 uniquement)
- 18 Sabot corps 3 mm
- 19 Sabot corps 5 mm
- 20 Sabot barbe 1 mm
- 21 Sabot barbe 2 mm
- 22 Sabot réglable (3-7 mm)
- 23 Bloc d'alimentation
- 24 Petite fiche
- 25 Brosse nettoiyante
- 26 Étui

Remarque : Les accessoires fournis peuvent varier selon les différents produits. Les accessoires qui ont été fournis avec votre appareil sont indiqués sur l'emballage.

Informations de sécurité importantes

Lisez attentivement ces informations importantes avant d'utiliser l'appareil et ses accessoires et conservez-les pour un usage ultérieur. Les accessoires fournis peuvent varier selon les différents produits.

Danger



- Gardez le bloc d'alimentation au sec.

Avertissement

- Pour charger la batterie, veuillez uniquement utiliser le bloc d'alimentation amovible (HQ8505) fourni avec l'appareil.
- Le bloc d'alimentation contient un transformateur. N'essayez pas de remplacer le bloc d'alimentation par une autre fiche afin d'éviter tout accident.
- Cet appareil peut être utilisé par des enfants âgés de 8 ans ou plus, des personnes dont les capacités physiques, sensorielles ou intellectuelles sont réduites ou des personnes manquant d'expérience et de connaissances, à condition que ces enfants ou personnes soient sous surveillance ou qu'ils aient reçu des instructions quant à l'utilisation sécurisée de l'appareil et qu'ils aient pris connaissance des dangers encourus. Les enfants ne doivent pas jouer avec l'appareil. Le nettoyage et l'entretien ne doivent pas être effectués par des enfants sans surveillance.
- Débranchez toujours l'appareil avant de le nettoyer sous l'eau du robinet.
- Vérifiez toujours l'appareil avant utilisation. Afin d'éviter tout accident, n'utilisez pas l'appareil s'il est endommagé. Remplacez toujours une pièce endommagée par une pièce du même type.
- N'ouvrez pas l'appareil pour remplacer la pile rechargeable.

Attention



- Ne plongez jamais la base de recharge dans l'eau et ne la rincez pas sous le robinet.
- N'utilisez pas le bloc d'alimentation dans ou à proximité de prises murales qui contiennent un assainisseur d'air électrique, afin d'éviter que le bloc d'alimentation ne subisse des dommages irréversibles.
- N'utilisez pas cet appareil à d'autres fins que celles pour lesquelles il a été conçu (voir le mode d'emploi).
- Pour des raisons d'hygiène, l'appareil doit être utilisé par une seule personne.
- N'utilisez jamais d'eau dont la température est supérieure à 60 °C pour rincer l'appareil.
- N'utilisez jamais d'air comprimé, de tampons à récurer, de produits abrasifs ou de détergents agressifs tels que de l'essence ou de l'acétone pour nettoyer l'appareil.

Champs électromagnétiques (CEM)

Cet appareil Philips est conforme à toutes les normes et à tous les règlements applicables relatifs à l'exposition aux champs électromagnétiques.

Informations d'ordre général



- Cet appareil est étanche. Il peut être utilisé dans la baignoire et sous la douche, et peut être nettoyé sous l'eau du robinet. Pour des raisons de sécurité, l'appareil est uniquement prévu pour une utilisation sans fil.
- Le bloc d'alimentation est conçu pour une tension secteur comprise entre 100 V et 240 V.
- Le bloc d'alimentation transforme la tension de 100-240 V en une tension de sécurité de moins de 24 V.

Charge

Indications de l'état des piles

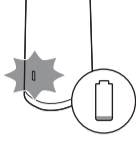

- Lorsque le témoin d'état de la batterie clignote en orange, la batterie est presque vide.

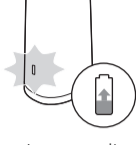

- Lorsque l'appareil est en charge, le témoin d'état de la batterie clignote lentement en blanc.
- Pendant la charge rapide, le témoin d'état de la batterie clignote en blanc. Après environ 5 minutes de charge, l'appareil est suffisamment chargé pour une utilisation sans fil.

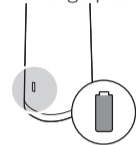

- Lorsque la batterie est entièrement chargée, le témoin d'état de la batterie s'allume en blanc de manière continue.

Remarque : Après environ 30 minutes, le voyant s'éteint automatiquement.

Charge

Mettez l'appareil en charge avant de l'utiliser pour la première fois et lorsque l'afficheur indique que la batterie est presque déchargée. Lorsqu'il est chargé pendant 1 heure, l'appareil offre une autonomie sans fil de 2 heures au maximum.

- 1 Assurez-vous que l'appareil est éteint.

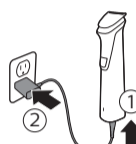

- 2 Insérez la petite fiche dans l'appareil et branchez le bloc d'alimentation sur la prise secteur.
- 3 Une fois la charge terminée, débranchez le bloc d'alimentation de la prise murale, puis retirez la petite fiche de l'appareil.

Charge rapide

Après environ 5 minutes de charge, l'appareil est suffisamment chargé pour une utilisation sans fil.

Utilisation de l'appareil

Remarque : Cet appareil est uniquement prévu pour une utilisation sans fil.

Remarque : Éteignez l'appareil et nettoyez-le après chaque utilisation.

Fixation et retrait des blocs tondeuses



- 1 Pour retirer un bloc tondeuse, poussez vers le haut, sur les dents du bloc tondeuse et retirez-le du manche.



- 2 Pour fixer un bloc tondeuse, insérez la languette du bloc tondeuse dans la fente prévue à l'avant et poussez l'arrière du bloc tondeuse sur l'appareil (« clic »).

Retrait du rasoir de précision et de la tondeuse nez



- 1 Placez votre doigt sur la flèche située à l'arrière de l'accessoire et poussez sur celui-ci pour le séparer du manche dans le sens de la flèche.

Fixation et retrait des sabots



- 1 Pour fixer tout type de grille sur un bloc tondeuse, faites glisser la partie avant de la grille sur les dents du bloc tondeuse. Abaissez ensuite le centre de la grille avec les doigts ou la paume de la main (« clic »).



- 2 Pour retirer tout type de sabot du bloc tondeuse, tirez avec précaution sur sa partie arrière pour le séparer de l'appareil, puis faites-le glisser pour le séparer du bloc tondeuse.

Remarque : lors de la première utilisation, commencez par utiliser le sabot avec le réglage de longueur maximum pour vous familiariser avec l'appareil.

Mise en marche et arrêt de l'appareil



Appuyez une fois sur le bouton marche/arrêt pour allumer ou éteindre l'appareil.

Accessoires pour la barbe

Tondeuse large

Utilisez la tondeuse large sans sabot pour tondre au plus près de la peau à une longueur de coupe de 0,5 mm (1/32 po) ou pour créer des lignes nettes autour de votre barbe, au niveau du cou et des favoris.



- 1 Pour une tonte confortable au plus près de la peau, placez la partie plate du bloc tondeuse contre votre peau et déplacez l'appareil dans le sens inverse de la pousse.



- 2 Pour dessiner les contours, maintenez le bloc tondeuse en position perpendiculaire à la peau et déplacez-le de haut en bas avec de légères pressions.

Sabots pour barbe

Fixez un sabot pour barbe sur la tondeuse large pour tondre votre barbe et votre moustache uniformément. L'appareil est fourni avec 5 sabots pour barbe. Les réglages de la longueur de coupe sont indiqués sur les sabots. Les réglages correspondent à la longueur des poils après la tonte.

Sabot	pouce	mm
Sabot « barbe de 3 jours »	3/64 po.	1 mm
Sabot « barbe de 3 jours »	5/64 po.	2 mm
Sabot pour barbe réglable	1/8 po-9/32 po.	3 à 7 mm

- 1 Fixez le sabot sur la tondeuse large.

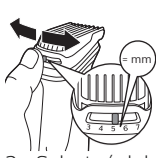

- Sabot réglable : Poussez sur le sélecteur de hauteur de coupe vers la gauche ou la droite pour sélectionner le réglage de la hauteur de coupe souhaité.



- Pour obtenir des résultats optimaux, déplacez le sabot dans le sens inverse de la pousse des poils. Veillez à ce que le sabot reste toujours en contact avec la peau.

Accessoires pour le corps

- Utilisez les sabots corps verts pour tondre les poils du corps.
- Lorsque vous utilisez l'appareil pour la première fois, utilisez le sabot corps 5 mm (3/16 po) pour vous familiariser avec l'appareil.
- Assurez-vous que les poils sont propres et secs car ils ont tendance à rester collés sur la peau lorsqu'ils sont mouillés.
- Lorsque vous utilisez l'appareil sur des zones sensibles, utilisez toujours un sabot corps.
- Étant donné que tous les poils ne poussent pas dans le même sens, vous pouvez essayer des positions de tonte différentes (c'est-à-dire vers le haut, vers le bas, ou en travers). Il est préférable de s'entraîner pour obtenir les meilleurs résultats.
- Effectuez toujours des mouvements uniformes et tout en douceur et veillez à ce que la surface du sabot reste toujours en contact avec la peau.
- Si trop de cheveux se sont accumulés sur l'appareil, retirez-les en soufflant avant utilisation pour de meilleurs résultats.

Sabot corps

Fixez un sabot corps sur la tondeuse large pour tailler les poils situés sous la nuque. L'appareil est fourni avec 2 sabots corps. Les réglages de la longueur de coupe sont indiqués sur les sabots. Les réglages correspondent à la longueur des poils après la tonte.

Sabot	pouce	mm
Sabot corps (vert)	1/8 po.	3 mm
Sabot corps (vert)	3/16 po.	5 mm

- Fixez un sabot corps sur la tondeuse large.

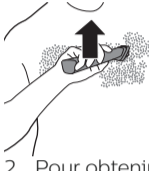

- Pour obtenir des résultats optimaux, tendez la peau avec votre main libre et déplacez le sabot dans le sens inverse de la pousse des poils. Veillez à ce que le sabot reste toujours en contact avec la peau.

Rasoir corps

Fixez le rasoir corps sur l'appareil, pour vous raser les poils en-dessous du cou, comme les aisselles et le torse. Utilisez le rasoir corps uniquement avec l'outil de protection.

- Fixez le rasoir corps à l'appareil.

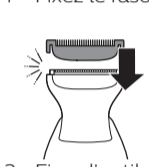

- Fixez l'outil de protection sur la tondeuse large.



- Pour un rasage optimal, tendez la peau avec votre main libre et déplacez le rasoir dans le sens inverse de la pousse des poils. Veillez à ce que le rasoir reste toujours en parfait contact avec la peau.

Accessoires pour la tête

Tondeuse extra large

Vous pouvez utiliser la tondeuse extra large sans le sabot pour cheveux afin de couper ceux-ci au plus près du cuir chevelu (0,5 mm) ou pour tondre les contours de la nuque et le tour des oreilles.

- Pour tondre le contour des oreilles, peignez les cheveux vers celles-ci.
- Inclinez l'appareil de manière à ce que seul un côté des lames de la tondeuse touche les pointes des cheveux lorsque vous dessinez le contour des oreilles.



- Pour tondre la nuque ou les favoris, retournez l'appareil et déplacez-le vers le bas.
- Déplacez l'appareil lentement en suivant l'implantation des cheveux.

Sabots cheveux larges

Fixez un sabot pour cheveux large sur la tondeuse extra large pour couper uniformément les cheveux sur votre tête. L'appareil est livré avec 4 sabots cheveux larges. Les réglages de la longueur de coupe sont indiqués sur les sabots. Les réglages correspondent à la longueur des cheveux après la tonte.

Sabot	pouce	mm
Sabot cheveux	5/32 po.	4 mm
Sabot cheveux	3/8 po.	9 mm
Sabot cheveux	15/32 po.	12 mm
Sabot cheveux	21/32 po.	16 mm

- Fixez un sabot sur la tondeuse extra large.



- Pour garantir un résultat uniforme, déplacez la tondeuse lentement sur le crâne dans différentes directions. Veillez à ce que le sabot reste toujours en contact avec la peau.

- Déplacez toujours la tondeuse dans le sens inverse de la pousse. Appuyez légèrement.
- Effectuez plusieurs passages pour vous assurer que la tondeuse a coupé toutes les mèches rebelles.

Tondeuse large

Vous pouvez utiliser la tondeuse large sans sabot pour couper les cheveux au plus près du cuir chevelu (1/32 po, 0,5 mm) ou pour tondre les contours de la nuque et le tour des oreilles.

- Pour tondre le contour des oreilles, peignez les cheveux vers celles-ci.
- Inclinez l'appareil de manière à ce que seul un côté des lames de la tondeuse touche les pointes des cheveux lorsque vous dessinez le contour des oreilles.



- Pour tondre la nuque ou les favoris, retournez l'appareil et déplacez-le vers le bas.
- Déplacez l'appareil lentement en suivant l'implantation des cheveux.

Sabots cheveux normaux

Fixez un sabot pour cheveux normal sur la tondeuse large pour couper uniformément les cheveux sur votre tête. L'appareil est fourni avec 3 sabots de cheveux. Les réglages de la longueur de coupe sont indiqués sur les sabots. Les réglages correspondent à la longueur des cheveux après la tonte.

Sabot	pouce	mm
Sabot cheveux	3/8 po.	9 mm
Sabot cheveux	15/32 po.	12 mm
Sabot cheveux	21/32 po.	16 mm

- Fixez un sabot sur la tondeuse large.

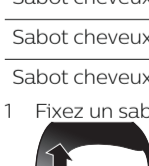

- Pour garantir un résultat uniforme, déplacez la tondeuse lentement sur le crâne dans différentes directions. Veillez à ce que le sabot reste toujours en contact avec la peau.

- Déplacez toujours la tondeuse dans le sens inverse de la pousse. Appuyez légèrement.
- Effectuez plusieurs passages pour vous assurer que la tondeuse a coupé toutes les mèches rebelles.

Accessoires de précision pour le visage

Tondeuse de précision

Utilisez la tondeuse de précision pour créer de fines lignes et dessiner les contours pour parfaire le style de votre visage, au plus près de la peau (longueur de coupe de 1/32 po/0,5 mm).



- 1 Maintenez la tête de tonte en position perpendiculaire à la peau et déplacez-la de haut en bas avec de légères pressions.

Tondeuse nez

Utilisez la tondeuse nez pour tondre les poils de votre nez et de vos oreilles.

- Veillez à ce que vos voies nasales soient propres. Assurez-vous que vos oreilles sont propres.
- N'enfoncez pas l'embout de plus de 5 mm (3/16 po).
- Nettoyez toujours l'accessoire après chaque utilisation.

Coupe des poils du nez



- 1 Effectuez des mouvements lents vers l'intérieur et l'extérieur du nez en faisant pivoter l'accessoire pour couper les poils.

Coupe des poils des oreilles



- 1 Déplacez lentement l'accessoire autour de l'oreille pour couper les poils superflus autour du pavillon de l'oreille.
- 2 Effectuez des mouvements lents vers l'intérieur et l'extérieur de l'oreille pour couper les poils.

Rasoir de précision

Utilisez le rasoir de précision après la tonte, pour raser les poils superflus sur les joues, le menton et le long de la barbe avec précision. Veillez d'abord à tailler votre barbe à l'aide de la tondeuse large sans sabot, afin d'obtenir un résultat optimal.

Remarque : utilisez le rasoir de précision pour éliminer les poils restants et parfaire le style de votre barbe. Il n'est pas conçu pour un rasage complet du visage.



- 1 Appuyez doucement sur la peau avec le rasoir de précision et suivez les contours pour retirer tout poil superflu.

Nettoyage

N'utilisez jamais d'éponge à récurer, de produits abrasifs ou de détergents agressifs tels que de l'essence ou de l'acétone pour nettoyer le produit.

Ne séchez jamais les dents de la tondeuse à l'aide d'une serviette ou d'un mouchoir, car vous risqueriez de les endommager.

Après chaque utilisation : nettoyage sous le robinet

- 1 Éteignez l'appareil et débranchez-le de la prise secteur.
- 2 Retirez le sabot ou bloc tondeuse de l'appareil.
- 3 Rincez le collecteur de poils à l'eau chaude.

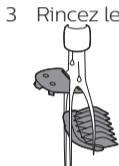

- 4 Nettoyez le bloc tondeuse et le sabot sous le robinet d'eau chaude.
- 5 Retirez l'excès d'eau en secouant l'accessoire, puis laissez sécher toutes les pièces.

Nettoyage en profondeur

- 1 Éteignez l'appareil et débranchez-le de la prise secteur.
- 2 Essuyez le manche de l'appareil à l'aide d'un chiffon sec.
- 3 Retirez le sabot ou bloc tondeuse de l'appareil.
- 4 Retirez les poils qui se sont accumulés dans le collecteur de poils avec la brosse de nettoyage fournie.
- 5 Retirez les poils qui se sont accumulés dans les blocs tondeuses et/ou les sabots avec la brosse de nettoyage fournie.
- 6 Nettoyez les blocs tondeuses sous le robinet d'eau chaude.
- 7 Nettoyez les sabots à l'eau chaude.
- 8 Retirez l'excès d'eau en secouant l'accessoire, puis laissez sécher toutes les pièces.

Nettoyage de la tondeuse nez

Nettoyez la tondeuse nez immédiatement après utilisation ou lorsqu'une quantité importante de poils ou de poussière s'est accumulée dans la tête de l'accessoire.



- 1 Rincez la tête de la tondeuse nez à l'eau chaude.
- 2 Allumez l'appareil et rincez-la à nouveau pour enlever les poils restants. Éteignez ensuite l'appareil.

Pour un nettoyage en profondeur, plongez la tête de la tondeuse nez dans un bol d'eau chaude pendant quelques minutes, puis allumez l'appareil pour éliminer les poils/débris accumulés.

- 3 Retirez l'excès d'eau en secouant l'accessoire, puis laissez sécher toutes les pièces.

Nettoyage du rasoir de précision



- 1 Tenez le rasoir de précision au niveau des rainures de chaque côté, puis séparez les parties supérieure et inférieure.

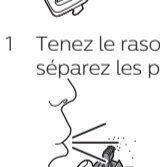

- 2 Enlevez les poils accumulés dans le rasoir de précision en le secouant ou en soufflant dessus.

N'utilisez pas la brosse de nettoyage pour éliminer les poils de la grille de rasage.



- 3 Nettoyez la partie supérieure du rasoir de précision sous le robinet d'eau chaude.

- 4 Retirez l'excès d'eau en secouant l'accessoire, puis laissez sécher toutes les pièces.

- 5 Remplacez la partie supérieure sur la partie inférieure du rasoir de précision.

Nettoyage du rasoir corps



- 1 Retirez l'outil de protection du rasoir en déplaçant l'outil vers le haut.

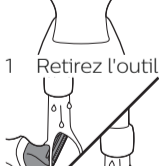

- 2 Nettoyez l'outil de protection et le rasoir corps en les passant sous l'eau chaude.

N'utilisez pas la brosse de nettoyage pour éliminer les poils du rasoir ou de l'outil de protection.

- 3 Retirez l'excès d'eau en secouant l'accessoire, puis laissez sécher les deux pièces.

- 4 Remplacez l'outil de protection sur le rasoir corps.

Rangement

- Rangez l'appareil dans la housse fournie.

Remarque : Assurez-vous que l'appareil est sec avant de le ranger dans l'étui.

Commande d'accessoires

Pour acheter des accessoires ou des pièces de rechange, consultez le site Web www.shop.philips.com/service ou rendez-vous chez votre revendeur Philips. Vous pouvez également communiquer avec le Service

Consommateurs Philips de votre pays (consultez le dépliant de garantie internationale pour obtenir les coordonnées).

Recyclage



- Ce symbole signifie que ce produit ne doit pas être jeté avec les déchets ménagers (2012/19/EU).



- Ce symbole signifie que ce produit contient une batterie rechargeable intégrée, qui ne doit pas être mise au rebut avec les déchets ménagers (2006/66/CE). Veuillez déposer votre produit dans un point de collecte agréé ou un centre de service après-vente Philips pour faire retirer la batterie rechargeable par un professionnel.
- Respectez les réglementations de votre pays concernant la collecte séparée des appareils électriques et électroniques et des piles rechargeables. La mise au rebut appropriée des piles permet de protéger l'environnement et la santé.

Retrait de la pile rechargeable

Ne retirez la pile rechargeable que lorsque vous mettez le produit au rebut. Avant d'enlever la pile, assurez-vous que le produit est débranché de la prise secteur et que la pile est complètement vide.

Respectez toutes les mesures de sécurité nécessaires lorsque vous utilisez des outils pour ouvrir le produit et lorsque vous jetez la pile rechargeable.

- 1 Vérifiez si des vis sont présentes à l'arrière ou à l'avant de l'appareil. Si c'est le cas, enlevez-les.
- 2 Retirez le panneau arrière et/ou avant de l'appareil à l'aide d'un tournevis. Si nécessaire, retirez également toute vis et/ou pièce supplémentaire jusqu'à ce que le circuit imprimé et la pile rechargeable soient visibles.
- 3 Retirez la pile rechargeable.

Garantie et assistance

Si vous avez besoin d'une assistance ou d'informations supplémentaires, consultez le site Web www.philips.com/support ou lisez le dépliant sur la garantie internationale.

Limites de la garantie

En raison de l'usure normale du bloc tondeuse, ce dernier n'est pas couvert par la garantie internationale.

Italiano

Introduzione

Congratulazioni per l'acquisto e benvenuti in Philips! Per trarre il massimo vantaggio dall'assistenza fornita da Philips, registrate il vostro prodotto sul sito www.philips.com/welcome.

Descrizione generale (Fig. 1)

- 1 Rifinitore completo
- 2 Pulsante on/off
- 3 Indicatore dello stato della batteria
- 4 Presa spinotto
- 5 Depilatore per il corpo (solo MG7730, MG7720, MG7715)
- 6 Protezione della pelle (solo MG7730, MG7720, MG7715)
- 7 Rifinitore di precisione (solo MG7730, MG7720, MG7715, MG7710)
- 8 Rasoio di precisione (solo MG7730, MG7720, MG7710)
- 9 Rifinitore per naso
- 10 Rifinitore per i peli extra-largo (solo MG7730)
- 11 Pettine normale. (9 mm) (solo MG7720, MG7715, MG7710)
- 12 Pettine normale (12 mm) (solo MG7720, MG7715, MG7710)
- 13 Pettine normale (16 mm) (solo MG7720, MG7715, MG7710)
- 14 Pettine largo (4 mm) (solo MG7730)
- 15 Pettine largo (9 mm) (solo MG7730)
- 16 Pettine largo (12 mm) (solo MG7730)
- 17 Pettine largo (16 mm) (solo MG7730)
- 18 Pettine per il corpo 3 mm
- 19 Pettine per il corpo 5 mm
- 20 Pettine per peli corti 1 mm
- 21 Pettine per peli corti 2 mm
- 22 Pettine regolabile (3-7 mm)
- 23 Unità di alimentazione
- 24 Spinotto
- 25 Spazzola per la pulizia
- 26 Custodia morbida

Nota: Gli accessori forniti potrebbero variare a seconda del prodotto. La confezione mostra gli accessori forniti con l'apparecchio.

Informazioni di sicurezza importanti

Prima di utilizzare l'apparecchio e i relativi accessori, leggete attentamente queste informazioni importanti e conservatele per eventuali riferimenti futuri. Gli accessori forniti potrebbero variare a seconda del prodotto.

Pericolo



- Tenete l'unità di alimentazione lontano dall'acqua.

Avvertenza

- Per ricaricare la batteria, utilizzate solo l'unità di alimentazione rimovibile (HQ8505) fornita in dotazione con l'apparecchio.
- L'unità di alimentazione contiene un trasformatore. Non tagliate l'unità di alimentazione per sostituirla con un'altra spina onde evitare situazioni pericolose.
- Questo apparecchio può essere usato da bambini a partire da 8 anni di età e da persone con capacità mentali, fisiche o sensoriali ridotte, prive di esperienza o conoscenze adatte a condizione che tali persone abbiano ricevuto assistenza o formazione per utilizzare l'apparecchio in maniera sicura e capiscano i potenziali pericoli associati a tale uso. Evitate che i bambini giochino con l'apparecchio. La manutenzione e la pulizia non devono essere eseguite da bambini se non in presenza di un adulto.
- Scollegate sempre la spina dall'apparecchio prima di pulirlo sotto l'acqua corrente.
- Controllate sempre l'apparecchio prima di utilizzarlo. Per evitare il rischio di lesioni, non utilizzate l'apparecchio nel caso in cui sia danneggiato. Sostituite sempre le parti danneggiate con ricambi originali.
- Non aprite l'apparecchio per sostituire la batteria ricaricabile.

Attenzione



- Non immergete mai il supporto di ricarica in acqua né sciacquatelo sotto l'acqua corrente.
- Per evitare danni irreparabili, non usate l'unità di alimentazione in o vicino a prese a muro che contengono o hanno contenuto un deodorante elettrico per ambienti.
- Utilizzate questo apparecchio per lo scopo previsto come indicato nel manuale dell'utente.

- Per motivi igienici, l'apparecchio deve essere usato da una sola persona.
- Non utilizzate acqua ad una temperatura superiore a 60° C per sciacquare l'apparecchio.
- Non usate aria compressa, prodotti o sostanze abrasive o detergenti aggressivi, come benzina o acetone, per pulire l'apparecchio.

Campi elettromagnetici (EMF)

Questo apparecchio Philips è conforme a tutti gli standard e alle norme relativi all'esposizione ai campi elettromagnetici.

Indicazioni generali



- Questo apparecchio è impermeabile. Può essere usato in vasca o doccia e pulito sotto l'acqua corrente. Per ragioni di sicurezza, l'apparecchio può quindi essere utilizzato solo senza filo.
- L'unità di alimentazione funziona con tensioni comprese fra 100 e 240 V.
- L'unità di alimentazione consente di trasformare la tensione a 100-240 volt in una tensione più bassa e sicura inferiore a 24 volt.

Come ricaricare il dispositivo

Indicazioni dello stato della batteria

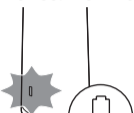

- Quando la batteria è quasi scarica, l'indicatore dello stato della batteria lampeggia in arancione.

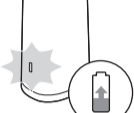

- Quando l'apparecchio è in carica, l'indicatore dello stato della batteria emette una luce bianca intermittente lentamente.
- Durante la ricarica rapida, l'indicatore dello stato della batteria lampeggia in bianco. Dopo circa 5 minuti di carica, l'apparecchio è sufficientemente carico per una sessione di rifinitura senza fili.

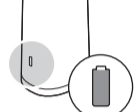

- Quando la batteria è completamente carica, l'indicatore dello stato della batteria diventa bianco fisso.

Nota: Dopo circa 30 minuti, la spia si spegne automaticamente.

Come ricaricare l'apparecchio

L'apparecchio deve essere caricato prima di utilizzarlo per la prima volta e quando il display indica che la batteria è quasi scarica. Dopo essere rimasto in carica per 1 ore, l'apparecchio ha un'autonomia di funzionamento senza filo di circa 2 ore.

- 1 Controllate che l'apparecchio sia spento.



- 2 Inserire lo spinotto nell'apparecchio e collegare l'unità di alimentazione alla presa di corrente.
- 3 Dopo la ricarica, scollegare l'unità di alimentazione dalla presa di corrente a muro e estrarre lo spinotto dall'apparecchio.

Ricarica rapida

Dopo circa 5 minuti di carica, l'apparecchio è sufficientemente carico per una sessione di rifinitura senza fili.

Modalità d'uso dell'apparecchio

Nota: questo apparecchio può essere utilizzato solo senza filo.

Nota: Spegnete l'apparecchio e pulitelo dopo ogni uso.

Scollegamento e collegamento della testina



- 1 Per scollegare una testina, spingere verso l'alto, verso i denti della testina e toglierla dal manico.



- 2 Per applicare una testina, inserire la linguetta della testina nella fessura guida sulla parte anteriore e spingere la parte posteriore della testina sull'apparecchio ("clic").

Rimozione del rasoio di precisione e del rifinitore per naso



- 1 Posizionare il dito sulla freccia sul retro dell'accessorio e spingerlo dall'impugnatura in direzione del freccia.

Collegamento e scollegamento dei pettini



- 1 Per collegare qualsiasi tipo di dispositivo di protezione su una testina, fare scorrere la parte anteriore del dispositivo di protezione sui denti della testina. Premere il centro del dispositivo di protezione con le dita o con il palmo della mano ("clic").



- 2 Per rimuovere tutti i tipi di pettine dalla testina, staccare con attenzione la parte posteriore dall'apparecchio e quindi estrarla facendola scorrere dalla testina.

Nota: Al primo utilizzo, iniziare impostando il pettine alla lunghezza massima di taglio per prendere confidenza con l'apparecchio.

Accensione e spegnimento dell'apparecchio



Premere il pulsante on/off una volta per accendere o spegnere l'apparecchio.

Accessori per l'uso sulla barba

Rifinitore completo

Utilizzare il rifinitore completo senza pettine per rifinire i peli vicini alla pelle (a una lunghezza di 0,5 mm) o per creare linee pulite attorno alla barba, al collo, barba e alle basette.



- 1 Per la rifinitura vicina alla pelle, posizionare il lato piatto della testina contro la pelle passarla in direzione contraria a quella della crescita dei peli.



- 2 Per rifinire i contorni, tenere la testina di precisione in posizione perpendicolare sulla pelle e passarla verso l'alto e il basso esercitando una leggera pressione.

Pettini regolabarba

Inserire un pettine regolabarba nel rifinitore completo per rifinire la barba e baffi uniformemente. L'apparecchio viene fornito con 5 pettini regolabarba. Le impostazioni di lunghezza dei capelli sono indicate sui pettini. Le impostazioni corrispondono alla lunghezza dei capelli restante dopo il taglio.

Pettine	pollici	mm
Pettine per capelli corti	3/64 in.	1 mm
Pettine per capelli corti	3/64 in.	2 mm
Pettine regolabarba regolabile	1/8in.- 9/32in.	3-7 mm

- 1 Collegare il pettine al rifinitore completo.

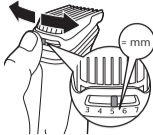

- 2 Pettine regolabile: Spingere il selettore della lunghezza a sinistra o a destra per selezionare l'impostazione di lunghezza desiderata.



- 3 Per ottenere un risultato ottimale, passare il pettine in senso opposto rispetto alla crescita dei peli. Assicurarsi che la superficie del pettine sia sempre a contatto con la pelle.

Accessori per l'uso sul corpo

- Utilizzare i pettini per il corpo verdi per rifinire i peli del corpo.
- Quando si utilizza la prima volta, utilizzare il pettine del corpo da 5 mm per acquisire dimestichezza con l'apparecchio.
- Assicurarsi che i peli siano puliti e asciutti, poiché i peli bagnati tendono ad attaccarsi al corpo.
- Quando si rifiniscono aree sensibili, utilizzare sempre un pettine per il corpo.
- Poiché non tutti i peli crescono nella stessa direzione, si consiglia di provare diverse posizioni di rifinitura (ad esempio verso l'alto, verso il basso o trasversalmente). La pratica è la cosa migliore per ottenere risultati ottimali.
- Eseguire sempre movimenti decisi ma delicati e assicurarsi che la superficie del pettine sia sempre a contatto con la pelle.
- Quando sull'apparecchio si sono accumulati troppi peli, soffiare sui peli per rimuoverli, per ottenere i migliori risultati di rifinitura.

Pettini per il corpo

Inserire un pettine per il corpo nel rifinitore completo per i peli di grandezza naturale per rifinire i peli al di sotto del collo. L'apparecchio viene fornito con 2 pettini per il corpo. Le impostazioni di lunghezza dei capelli sono indicate sui pettini. Le impostazioni corrispondono alla lunghezza dei capelli restante dopo il taglio.

Pettine	pollici	mm
Pettine corpo (verde)	3/8 in.	3 mm
Pettine corpo (verde)	3/16in.	5 mm

- 1 Inserire un pettine per il corpo al rifinitore completo.

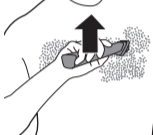

- 2 Per regolare nel modo più efficace, tendere la pelle con la mano libera e passare il pettine nel senso opposto a quello della crescita dei peli. Assicurarsi che la superficie del pettine sia sempre a contatto con la pelle.

Depilatore per il corpo

Collegare il depilatore per il corpo all'apparecchio, per radere i peli di sotto del collo, come le ascelle e torace. Utilizzare il depilatore per il corpo solo con il sistema di protezione della pelle.

- 1 Collegare il depilatore per il corpo all'apparecchio.



- 2 Collegare il sistema di protezione della pelle al rifinitore completo.



- 3 Per radere nel modo più efficace, tendere la pelle con la mano libera e passare l'apparecchio nel senso opposto a quello della crescita dei peli. Assicurarsi che la superficie del rasoio sia sempre totalmente a contatto con la pelle.

Accessori per l'uso sulla testa

Rifinitore extra-largo

Usare il rifinitore extra-largo senza pettine per ottenere capelli molto corti (0,5 mm) o per rifinire i contorni del collo e la zona intorno alle orecchie.

- 1 Per rifinire i contorni intorno alle orecchie, pettinare le punte dei capelli sulle orecchie.
- 2 Inclinare l'apparecchio in modo che solo un margine delle lame sfiori l'estremità dei capelli quando si procede alla rifinitura della zona attorno alle orecchie.



- 3 Per rifinire la nuca o le basette, girare l'apparecchio al contrario e farlo scorrere verso il basso.
- 4 Effettuare movimenti lenti e uniformi seguendo la linea naturale dei capelli.

Pettini larghi

Inserire un pettine largo nel rifinitore extra-largo per tagliare uniformemente i capelli. L'apparecchio viene fornito con 4 pettini larghi. Le impostazioni di lunghezza dei capelli sono indicate sui pettini. Le impostazioni corrispondono alla lunghezza dei capelli restante dopo il taglio.

Pettine	pollici	mm
Pettine per capelli	5/32 in.	4 mm
Pettine per capelli	3/8 in.	9 mm
Pettine per capelli	15/32 in.	12 mm
Pettine per capelli	21/32 in.	16 mm

- 1 Inserire un pettine nel rifinitore extra-largo.



- 2 Passare il rifinitore con gesti lenti sulla sommità della testa da varie direzioni, per ottenere un risultato uniforme. Assicurarsi che la superficie del pettine sia sempre a contatto con la pelle.

- Passare sempre il rifinitore in senso opposto rispetto alla crescita dei capelli. Esercitare una leggera pressione.
- Passare sulla stessa zona più volte in modo da essere sicuri di tagliare tutti i capelli nella zona.

Rifinitore completo

Usare il regolacapelli completo senza pettine per ottenere capelli molto corti (0,5 mm) o per rifinire i contorni del collo e la zona intorno alle orecchie.

- 1 Per rifinire i contorni intorno alle orecchie, pettinare le punte dei capelli sulle orecchie.
- 2 Inclinare l'apparecchio in modo che solo un margine delle lame sfiori l'estremità dei capelli quando si procede alla rifinitura della zona attorno alle orecchie.

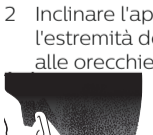

- 3 Per rifinire la nuca o le basette, girare l'apparecchio al contrario e farlo scorrere verso il basso.
- 4 Effettuare movimenti lenti e uniformi seguendo la linea naturale dei capelli.

Pettini normali

Inserire un pettine normale nel rifinitore completo per rifinire uniformemente i capelli. L'apparecchio viene fornito con 3 pettini. Le impostazioni di lunghezza dei capelli sono indicate sui pettini. Le impostazioni corrispondono alla lunghezza dei capelli restante dopo il taglio.

Pettine	pollici	mm
Pettine per capelli	3/8 in.	9 mm
Pettine per capelli	15/32 in.	12 mm
Pettine per capelli	21/32 in.	16 mm

- 1 Collegare un pettine per il rifinitore completo.

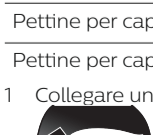

- 2 Passare il rifinitore con gesti lenti sulla sommità della testa da varie direzioni, per ottenere un risultato uniforme. Assicurarsi che la superficie del pettine sia sempre a contatto con la pelle.
 - Passare sempre il rifinitore in senso opposto rispetto alla crescita dei capelli. Esercitare una leggera pressione.
 - Passare sulla stessa zona più volte in modo da essere sicuri di tagliare tutti i capelli nella zona.

Accessori di precisione per l'uso sul viso

Rifinitore di precisione

Utilizzare il rifinitore di precisione per creare linee sottili e delineare il viso, vicino alla pelle (a una lunghezza di 0,5 mm).



- 1 Tenere la testina di precisione in posizione perpendicolare alla pelle e passarla verso l'alto e il basso esercitando una leggera pressione.

Rifinitore per naso

Utilizzare il rifinitore per naso per rifinire i peli del naso e delle orecchie.

- Assicurarsi che le vie nasali siano pulite. Accertarsi che le orecchie siano pulite e prive di cerume.
- Non inserire la punta per più di 5 mm.
- Pulire sempre l'accessorio dopo ogni utilizzo.

Come regolare i peli del naso



- 1 Passare delicatamente la punta dentro e fuori naso ruotandola per rimuovere i peli superflui.

Come regolare i peli delle orecchie



- 1 Passate lentamente la punta attorno all'orecchio per rimuovere i peli che fuoriescono dal bordo dell'orecchio.
- 2 Passare delicatamente la punta all'interno e all'esterno del padiglione auricolare per rimuovere i peli superflui.

Regolabarba di precisione

Utilizzare il rasoio di precisione dopo la rifinitura, per radere i peli superflui su guance, mento e lungo la barba con precisione. Assicurarsi di pre-regolare prima la barba, con il rifinitore per i peli completo senza pettine, per ottenere risultati ottimali.

Nota: utilizzare il rasoio di precisione per rimuovere i peli residui e rifinire la barba in base allo stile desiderato. Non è adatto per una rasatura completa del viso.



- 1 Premere delicatamente il rasoio di precisione sulla pelle e radere i contorni da rifinire per rimuovere i peli superflui.

Pulizia

Non usare spugnette abrasive, detergenti abrasivi o liquidi aggressivi, come benzina o acetone, per pulire il prodotto.

Non asciugare mai i dentini del rifinitore con un asciugamano o un fazzolettino di carta, poiché questo potrebbe danneggiare i dentini del rifinitore.

Dopo ogni uso: pulire sotto acqua corrente

- 1 Spegnere l'apparecchio e scollegarlo dalla presa di corrente a muro.
- 2 Rimuovere eventuali pettini o la testina dall'apparecchio.
- 3 Sciacquare il vano di raccolta peli sotto l'acqua corrente calda.



- 4 Pulire la testina e il pettine sotto l'acqua calda corrente.
- 5 Scuotere per eliminare accuratamente l'acqua in eccesso e lasciare asciugare tutte le parti all'aria completamente.

Pulizia accurata

- 1 Spegnere l'apparecchio e scollegarlo dalla presa di corrente a muro.
- 2 Pulire il manico dell'apparecchio con un panno asciutto.
- 3 Rimuovere eventuali pettini o la testina dall'apparecchio.
- 4 Rimuovere i peli che si sono accumulati nel vano di raccolta peli con la spazzolina per la pulizia in dotazione.
- 5 Rimuovere i peli che si sono accumulati nelle testine e/o nei pettini con la spazzolina per la pulizia in dotazione.
- 6 Pulire la testina con acqua calda corrente.
- 7 Pulire i pettini in acqua calda corrente.
- 8 Scuotere per eliminare accuratamente l'acqua in eccesso e lasciare asciugare tutte le parti all'aria completamente.

Pulizia del rifinitore naso

Pulire il rifinitore per il naso subito dopo l'uso e quando i peli o sporizia si accumulano sulla testina di precisione per il naso.



- 1 Sciacquare la testina di precisione per naso con acqua calda corrente.
- 2 Accendere l'apparecchio e sciacquare di nuovo la testina di precisione per il naso per rimuovere eventuali peli residui. Spegnere nuovamente l'apparecchio.

Per una pulizia accurata, immergere la testina di precisione per il naso in una ciotola con acqua calda per qualche minuto e quindi accendere l'apparecchio per rimuovere i peli più resistenti/residui.

- 3 Scuotere per eliminare accuratamente l'acqua in eccesso e lasciare asciugare tutte le parti all'aria completamente.

Pulizia del rasoio di precisione



- 1 Tenere il rasoio di precisione dalle scanalature su entrambi i lati ed estrarre la parte superiore dalla parte inferiore.



- 2 Soffiate per eliminare i peli che si sono accumulati nel rasoio di precisione, oppure scuotetelo.

Non utilizzare la spazzolina per la pulizia per rimuovere i peli dalla lamina di rasatura.

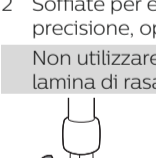

- 3 Pulire la parte superiore del rasoio di precisione sotto acqua corrente calda.
- 4 Scuotere per eliminare accuratamente l'acqua in eccesso e lasciare asciugare tutte le parti all'aria completamente.
- 5 Reinserire la parte superiore sulla parte inferiore del rasoio di precisione.

Pulizia del depilatore per il corpo

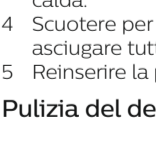

- 1 Rimuovere il sistema di protezione della pelle del rasoio.



- 2 Pulire la protezione della pelle e il depilatore per il corpo sotto l'acqua calda del rubinetto.

Non utilizzare la spazzolina per la pulizia per rimuovere i peli dal rasoio o dalla protezione della pelle.

- 3 Scuotere per eliminare accuratamente l'acqua in eccesso e lasciare asciugare entrambe le parti all'aria completamente.
- 4 Reinserire il sistema di protezione della pelle sul rasoio per il corpo.

Conservazione

- riporre l'apparecchio nell'apposita custodia.

Nota: assicuratevi che l'apparecchio sia asciutto prima di riporlo nella custodia.

Ordinazione degli accessori

Per acquistare accessori o parti di ricambio, visitate il sito Web www.shop.philips.com/service o recatevi presso il rivenditore Philips di zona. Potete inoltre contattare il Centro Assistenza Clienti Philips del vostro paese. Per i dettagli, fate riferimento all'opuscolo della garanzia internazionale.

Riciclaggio



- Questo simbolo indica che il prodotto non può essere smaltito con i normali rifiuti domestici (2012/19/UE).



- Questo simbolo indica che il prodotto contiene una batteria ricaricabile incorporata che non deve essere smaltita con i normali rifiuti domestici (2006/66/CE). Vi invitiamo a recarvi presso un punto di smaltimento ufficiale o un centro di assistenza Philips per far rimuovere la batteria ricaricabile da un professionista.
- Ci sono due situazioni in cui potete restituire gratuitamente il prodotto vecchio a un rivenditore:
 - 1 Quando acquistate un prodotto nuovo, potete restituire un prodotto simile al rivenditore.
 - 2 Se non acquistate un prodotto nuovo, potete restituire prodotti con dimensioni inferiori a 25 cm (lunghezza, altezza e larghezza) ai rivenditori con superficie dedicata alla vendita di prodotti elettrici ed elettronici superiore ai 400 m².
- In tutti gli altri casi, attenetevi alle normative di raccolta differenziata dei prodotti elettrici, elettronici e delle batterie ricaricabili in vigore nel vostro paese: un corretto smaltimento consente di evitare conseguenze negative per l'ambiente e la salute.

Rimozione della batteria ricaricabile

Rimuovete la batteria ricaricabile solo prima di smaltire il prodotto. Prima di rimuovere la batteria, assicuratevi che il prodotto sia scollegato dalla presa di corrente e che la batteria sia completamente scarica.

Adottate tutte le misure di sicurezza necessarie quando utilizzate utensili per aprire il prodotto e quando smaltite la batteria ricaricabile.

- 1 Verificate se sono presenti viti nella parte posteriore o anteriore dell'apparecchio. In caso affermativo rimuovetele.
- 2 Rimuovete il pannello posteriore e/o anteriore dall'apparecchio con l'ausilio di un cacciavite. Se necessario, rimuovete anche viti aggiuntive e/o eventuali parti fino a quando non sarà visibile la scheda a circuito stampato con la batteria ricaricabile.
- 3 Rimuovete la batteria ricaricabile.

Garanzia e assistenza

Per assistenza o informazioni, visitate il sito Web all'indirizzo www.philips.com/support oppure leggete l'opuscolo della garanzia internazionale.

Limitazioni della garanzia

I blocchi lame non sono coperti dai termini della garanzia internazionale perché soggetti a usura.

Nederlands

Introductie

Gefeliciteerd met uw aankoop en welkom bij Philips! Registreer uw product op www.philips.com/welcome om optimaal gebruik te kunnen maken van de door Philips geboden ondersteuning.

Algemene beschrijving (afb. 1)

- 1 Complete trimmer
- 2 Aan-uitknop
- 3 Accustatusindicator
- 4 Aansluiting voor kleine stekker
- 5 Scheerhoofd voor lichaamsbehaaring (alleen MG7730, MG7720, MG7715)
- 6 Huidbeschermer (alleen MG7730, MG7720, MG7715)
- 7 Precisiestrimmer (alleen MG7730, MG7720, MG7715, MG7710)
- 8 Precisiescheerhoofd (alleen MG7730, MG7720, MG7710)
- 9 Neustrimmer
- 10 Extra brede trimmer (alleen MG7730)
- 11 Normale haarkam 3/8 inch (9 mm) (alleen MG7720, MG7715, MG7710)
- 12 Normale haarkam 15/32 inch (12 mm) (alleen MG7720, MG7715, MG7710)
- 13 Normale haarkam 21/32 inch (16 mm) (alleen MG7720, MG7715, MG7710)
- 14 Brede haarkam 5/32 inch (4 mm) (alleen MG7730)
- 15 Brede haarkam 3/8 inch (9 mm) (alleen MG7730)
- 16 Brede haarkam 15/32 inch (12 mm) (alleen MG7730)
- 17 Brede haarkam 21/32 inch (16 mm) (alleen MG7730)
- 18 Kam voor lichaamsbehaaring 1/8 inch (3 mm)
- 19 Kam voor lichaamsbehaaring 3/16 inch (5 mm)
- 20 Stoppelkam 3/64 inch (1 mm)
- 21 Stoppelkam 5/64 inch (2 mm)
- 22 Instelbare kam (3-7 mm)
- 23 Voedingsunit
- 24 Kleine stekker
- 25 Schoonmaakborsteltje
- 26 Etui

Opmerking: De meegeleverde accessoires kunnen per product verschillen. Op de doos wordt aangegeven welke accessoires bij het apparaat worden geleverd.

Belangrijke veiligheidsinformatie

Lees deze belangrijke informatie zorgvuldig door voordat u het apparaat en de accessoires gaat gebruiken. Bewaar het boekje om het indien nodig later te kunnen raadplegen. De meegeleverde accessoires kunnen per product verschillen.

Gevaar



- Houd de voedingsunit droog.

Waarschuwing

- Gebruik alleen de afneembare voedingsunit (HQ8505) die met het apparaat is meegeleverd om de accu op te laden.
- De voedingsunit bevat een transformator. Knip de voedingsunit niet af om deze te vervangen door een andere stekker. Dit leidt tot een gevaarlijke situatie.
- Dit apparaat kan worden gebruikt door kinderen vanaf 8 jaar en door personen met verminderde lichamelijke, zintuiglijke of geestelijke capaciteiten of weinig ervaring en kennis, mits zij onder toezicht staan of instructies hebben gekregen voor veilig gebruik van het apparaat en mits zij begrijpen welke gevaren het gebruik met zich mee kan brengen. Kinderen mogen niet met het apparaat spelen. Kinderen mogen het apparaat niet reinigen en geen gebruikersonderhoud uitvoeren zonder toezicht.
- Koppel altijd de stekker los voordat u het apparaat onder de kraan schoonspoelt.
- Controleer het apparaat altijd voordat u het gebruikt. Gebruik het apparaat niet als het beschadigd is, aangezien dit verwondingen kan veroorzaken. Vervang een beschadigd onderdeel altijd door een onderdeel van het oorspronkelijke type.
- Probeer het apparaat niet te openen om de herlaadbare batterij te vervangen.

Let op



- Dompel de oplader nooit in water en spoel deze ook niet af onder de kraan.
- Gebruik de voedingsunit niet in of in de buurt van stopcontacten waar een elektrische luchtverfrisser in zit. Dit kan de voedingsunit onherstelbaar beschadigen.
- Gebruik dit apparaat alleen voor het beoogde doeleinde zoals beschreven in de gebruiksaanwijzing.
- Om hygiënische redenen dient het apparaat slechts door één persoon te worden gebruikt.
- Gebruik nooit water met een temperatuur hoger dan 60 °C om het apparaat schoon te spoelen.
- Gebruik nooit perslucht, schuursponzen, schurende schoonmaakmiddelen of agressieve vloeistoffen zoals benzine of aceton om het apparaat schoon te maken.

Elektromagnetische velden (EMV)

Dit Philips-apparaat voldoet aan alle toepasselijke richtlijnen en voorschriften met betrekking tot blootstelling aan elektromagnetische velden.

Algemeen



- Dit apparaat is waterdicht. Dit betekent dat het in bad of onder de douche kan worden gebruikt en onder de kraan kan worden gereinigd. Het apparaat kan derhalve om veiligheidsredenen alleen snoerloos worden gebruikt.
- De voedingsunit is geschikt voor een netspanning tussen 100 en 240 volt.
- De voedingsunit zet 100-240 volt om in een veilige laagspanning van minder dan 24 volt.

Opladen

Accustatusindicator

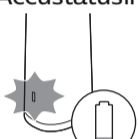

- De accustatusindicator knippert oranje wanneer de batterij bijna leeg is.

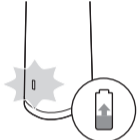

- De accustatusindicator knippert langzaam wit wanneer het apparaat wordt opgeladen.
- De accustatusindicator knippert wit tijdens het snel opladen. Na circa 5 minuten opladen bevat de accu van het apparaat voldoende energie voor één snoerloze trimbeurt.

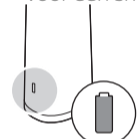

- Als de accu volledig is opgeladen, brandt de accustatusindicator onafgebroken wit.

Opmerking: Na circa 30 minuten gaat het lampje automatisch uit.

Opladen

Laad het apparaat op voordat u het voor de eerste keer gebruikt en wanneer het apparaat aangeeft dat de accu bijna leeg is. Wanneer het apparaat 1 uur is opgeladen, kunt u het tot 2 uur snoerloos gebruiken.

- 1 Zorg ervoor dat het apparaat is uitgeschakeld.



- 2 Steek de kleine stekker in het apparaat en steek de voedingsunit in het stopcontact.

- 3 Haal de voedingsunit na het opladen uit het stopcontact en trek de kleine stekker uit het apparaat.

Snel opladen

Als u het apparaat circa 5 minuten hebt opgeladen, bevat de accu voldoende energie voor één snoerloze trimbeurt.

Het apparaat gebruiken

Opmerking: Dit apparaat kan alleen snoerloos worden gebruikt.

Opmerking: Schakel het apparaat na gebruik uit en maak het schoon.

Knipelementen bevestigen en verwijderen



- 1 Om een knipelement te verwijderen, duwt u omhoog tegen de tanden van het knipelement en haalt u het van het handvat af.



- 2 Om een knipelement te bevestigen, steekt u het nokje van het knipelement in de geleidingsleuf aan de voorkant en duwt u de achterkant van het knipelement op het apparaat ('klik').

Het precisiescheerapparaat en de neustrimmer verwijderen



- 1 Plaats uw vinger op de pijl op de achterkant van het opzetstuk en duw het in de richting van de pijl van het handvat af.

Kammen bevestigen en verwijderen



- 1 Als u een van de beschermingen op een knipelement wilt bevestigen, schuift u het voorste gedeelte van de bescherming op de tanden van het knipelement. Druk vervolgens het midden van de bescherming met uw vingers of de palm van uw hand omlaag ('klik').

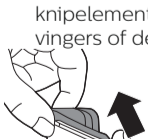

- 2 Als u een van de beschermingen van een knipelement wilt verwijderen, trekt u voorzichtig het achterste gedeelte van het apparaat af om het vervolgens van het knopelement af te schuiven.

Opmerking: Wanneer u voor de eerste keer aan het trimmen bent, begin dan de kam te gebruiken op de hoogste haarlengtestand om vertrouwd te raken met het apparaat.

Het apparaat in- en uitschakelen



Druk eenmaal op de aan-uitknop om het apparaat in of uit te schakelen.

Opzetstukken voor gebruik op de baard

Complete trimmer

Gebruik de complete trimmer zonder kam om het haar zeer kort te knippen (tot een lengte van 0,5 mm) of om nette lijnen langs uw baard, nek en bakkebaarden te creëren.



- 1 Om het haar zeer kort te knippen, plaatst u de vlakke zijde van het knipelement tegen uw huid en maakt u halen tegen de haargroeirichting in.



- 2 Voor het bijwerken van contouren houdt u het knipelement loodrecht op de huid en beweegt u het met lichte druk naar boven of beneden.

Baardkammen

Bevestig een baardkam op de complete trimmer om uw baard en snor gelijkmatig te trimmen. Het apparaat wordt geleverd met 5 baardkammen. De haarlengtestanden zijn aangegeven op de kammen. De instellingen komen overeen met de resterende haarlengte na het trimmen.

Kam	inch	mm
Stoppelkam	3/64 inch	1 mm
Stoppelkam	5/64 inch	2 mm
Instelbare baardkam	1/8 inch - 9/32 inch	3 mm - 7 mm

- 1 Bevestig de kam op de complete trimmer.



- 2 Instelbare kam: duw de lengteknop naar links of rechts om de gewenste haarlengtestand te kiezen.



- 3 U trimt het meest doeltreffend wanneer u de kam tegen de haargroeirichting in beweegt. Zorg ervoor dat het oppervlak van de kam steeds goed in contact blijft met de huid.

Opzetstukken voor gebruik op het lichaam

- Gebruik de groene kammen voor lichaamsbehaaring om lichaamshaar te trimmen.
- Wanneer u voor de eerste keer trimt, gebruik dan de kam voor lichaamsbehaaring van 5 mm om vertrouwd te raken met het apparaat.
- Zorg ervoor dat het haar schoon en droog is, omdat nat haar de neiging heeft om aan het lichaam te kleven.
- Gebruik altijd een kam voor lichaamsbehaaring voor het trimmen van gevoelige gebieden.
- Omdat haar in verschillende richtingen groeit, is het een goed idee om verschillende richtingen tijdens het trimmen uit te proberen (bijv. naar boven, naar beneden of overdwars). Voor optimale resultaten kunt u het beste oefenen.
- Maak altijd vloeiende, rustige bewegingen en zorg ervoor dat het oppervlak van de kam in contact blijft met uw huid.
- Als zich te veel haar heeft verzameld in het apparaat, dient u voor de beste trimresultaten het haar uit het apparaat te blazen.

Kammen voor lichaamsbehaaring

Bevestig een kam voor lichaamsbehaaring op de complete trimmer om haren onder de neklijn te trimmen. Het apparaat wordt geleverd met 2 kammen voor lichaamsbehaaring. De haarlengtestanden zijn aangegeven op de kammen. De instellingen komen overeen met de resterende haarlengte na het trimmen.

Kam	inch	mm
Kam voor lichaamsbehaaring (groen)	1/8 inch	3 mm
Kam voor lichaamsbehaaring (groen)	3/16 inch	5 mm

- 1 Bevestig een kam voor lichaamsbehaaring op de complete trimmer.



- 2 U trimt het meest doeltreffend wanneer u de huid met uw vrije hand straktrekt en de kam tegen de haargroeirichting in beweegt. Zorg ervoor dat het oppervlak van de kam steeds goed in contact blijft met de huid.

Scheerhoofd voor lichaamsbehaaring

Bevestig het scheerhoofd voor lichaamsbehaaring op het apparaat om haren onder de neklijn te scheren, zoals oksel- en borsthaar. Gebruik het scheerhoofd voor lichaamsbehaaring alleen met de huidbeschermers.

- 1 Bevestig het scheerhoofd voor lichaamsbehaaring op het apparaat.



- 2 Bevestig de huidbeschermers op de complete trimmer.



- 3 U scheert het meest doeltreffend wanneer u de huid met uw vrije hand straktrekt en het scheerapparaat tegen de haargroeirichting in beweegt. Zorg dat het oppervlak van het scheerapparaat steeds volledig in contact is met de huid.

Opzetstukken voor gebruik op het hoofd

Extra brede trimmer

Gebruik de extra brede trimmer zonder kam om het haar op uw hoofd zeer kort te knippen (0,5 mm) of om de neklijn en de haarlijn rond de oren bij te werken.

- 1 Kam de uiteinden van het haar over het oor heen wanneer u de haarlijn rond de oren wilt gaan bijwerken.
- 2 Houd het apparaat een beetje schuin zodat slechts één hoek van de mesjes de haarpunten raakt wanneer u de haarlijn rond de oren bijwerkt.



- 3 Om de haarlijn in de nek of bakkebaarden bij te werken, draait u de haartrimmer om en maakt u neerwaartse bewegingen.
- 4 Maak langzame en soepele bewegingen en volg de natuurlijke haarlijn.

Brede haarkammen

Bevestig een brede haarkam op de extra brede trimmer om het haar op uw hoofd gelijkmatig te trimmen. Het apparaat wordt geleverd met 4 brede haarkammen. De haarlengtestanden zijn aangegeven op de kammen. De instellingen komen overeen met de resterende haarlengte na het trimmen.

Kam	inch	mm
Kam	5/32 inch	4 mm
Kam	3/8 inch	9 mm
Kam	15/32 inch	12 mm
Kam	21/32 inch	16 mm

- 1 Bevestig een kam op de extra brede trimmer.



- 2 Beweeg de trimmer langzaam vanuit verschillende richtingen over de kruin voor een gelijkmatig resultaat. Zorg ervoor dat het oppervlak van de kam steeds goed in contact blijft met de huid.

- Beweeg de trimmer altijd tegen de haargroeirichting in. Oefen lichte druk uit.
- Maak overlappende bewegingen om ervoor te zorgen dat u al het haar knipt dat moet worden geknipt.

Complete trimmer

Gebruik de complete trimmer zonder kam om het haar op uw hoofd zeer kort te knippen (0,5 mm) of om de neklijn en de haarlijn rond de oren bij te werken.

- 1 Kam de uiteinden van het haar over het oor heen wanneer u de haarlijn rond de oren wilt gaan bijwerken.
- 2 Houd het apparaat een beetje schuin zodat slechts één hoek van de mesjes de haarpunten raakt wanneer u de haarlijn rond de oren bijwerkt.

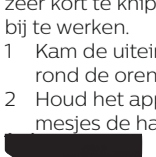

- Om de haarlijn in de nek of bakkebaarden bij te werken, draait u de haartrimmer om en maakt u neerwaartse bewegingen.
- Maak langzame en soepele bewegingen en volg de natuurlijke haarlijn.

Normale haarkammen

Bevestig een normale haarkam op de complete trimmer om het haar op uw hoofd gelijkmatig te trimmen. Het apparaat wordt geleverd met 3 haarkammen. De haarlengtestanden zijn aangegeven op de kammen. De instellingen komen overeen met de resterende haarlengte na het trimmen.

Kam	inch	mm
Kam	3/8 inch	9 mm
Kam	15/32 inch	12 mm
Kam	21/32 inch	16 mm

- Bevestig een kam op de complete trimmer.



- Beweeg de trimmer langzaam vanuit verschillende richtingen over de kruin voor een gelijkmatig resultaat. Zorg ervoor dat het oppervlak van de kam steeds goed in contact blijft met de huid.

- Beweeg de trimmer altijd tegen de haargroeirichting in. Oefen lichte druk uit.
- Maak overlappende bewegingen om ervoor te zorgen dat u al het haar knipt dat moet worden geknipt.

Precisieopzetstukken voor gebruik op het gezicht

Precisietrimmer

Gebruik de precisietrimmer om het haar zeer kort te knippen (tot 0,5 mm lengte) en zo scherpe lijnen en contouren aan te brengen in uw gezichtsbeharing.



- Houd de trimkop loodrecht op de huid en beweeg de trimkop met lichte druk naar boven of beneden.

Neustrimmer

Gebruik de neustrimmer om neushaar en oorhaar te trimmen.

- Zorg ervoor dat de neusholtes schoon zijn. Zorg ervoor dat de buitenste gehoorkanalen schoon en vrij van oorsmeer zijn.
- Steek de punt niet verder dan 5 mm in uw neusgat.
- Maak het opzetstuk na ieder gebruik schoon.

Neushaar trimmen



- Beweeg de punt langzaam in en uit de neus terwijl u het apparaat tegelijkertijd draait om ongewenste haartjes te verwijderen.

Oorhaar trimmen



- Beweeg de punt langzaam langs de rand van het oor om haren te verwijderen die buiten de rand van het oor uitsteken.
- Beweeg de punt langzaam in en uit het buitenste gehoorkanaal om ongewenste haartjes te verwijderen.

Precisiescheerapparaat

Gebruik na het trimmen het precisiescheerapparaat om nauwkeurig ongewenste haartjes op de wangen, kin en langs de baardlijn te verwijderen. Voor het beste resultaat trimt u eerst uw baard met de complete trimmer zonder kam.

Opmerking: gebruik het precisiescheerapparaat om resterende haren te verwijderen en de stijl van uw baard bij te werken. Het is niet geschikt om uw volledige gezicht mee te scheren.

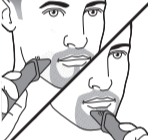

- Druk het precisiescheerapparaat voorzichtig op uw huid en scheer langs contouren om alle ongewenste haren te verwijderen.

Reinigen

Gebruik nooit schuursponzen, schuurmiddelen of agressieve vloeistoffen zoals wasbenzine of aceton om het product schoon te maken.

Droog de tanden van de trimmer nooit met een handdoek of een papieren doekje; dit kan de tanden van de trimmer beschadigen.

Na elk gebruik: schoonmaken onder de kraan

- Schakel het apparaat uit en haal de stekker uit het stopcontact.
- Verwijder de kam of het knipelement van het apparaat.
- Spoel de haarkamer af onder de warme kraan.

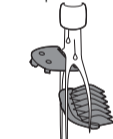

- Spoel het knipelement en de kam schoon onder de warme kraan.
- Schud het resterende water er voorzichtig vanaf en laat alle onderdelen volledig opdrogen.

Grondig schoonmaken

- Schakel het apparaat uit en haal de stekker uit het stopcontact.
- Veeg het handvat van het apparaat schoon met een droge doek.
- Verwijder de kam of het knipelement van het apparaat.
- Verwijder eventueel met het bijgeleverde schoonmaakborsteltje haar dat zich heeft opgehoopt in de haarkamer.
- Verwijder eventueel met het bijgeleverde schoonmaakborsteltje haar dat zich heeft opgehoopt in de knipelementen en/of kammen.
- Spoel de knipelementen schoon onder de warme kraan.
- Spoel de kammen schoon onder de warme kraan.
- Schud het resterende water er voorzichtig vanaf en laat alle onderdelen volledig opdrogen.

De neustrimmer schoonmaken

Maak de neustrimmer altijd direct na gebruik schoon en als zich veel haartjes of vuil op de neustrimkop hebben opgehoopt.



- Spoel de neustrimkop af met heet water
- Schakel het apparaat in en spoel de neustrimkop nogmaals af om eventuele resterende haren te verwijderen. Schakel het apparaat vervolgens weer uit.

Voor een grondige reiniging dompelt u de neustrimkop enkele minuten in een kom met warm water. Schakel het apparaat vervolgens in om hardnekkig haar/vuil te verwijderen.

- Schud het resterende water er voorzichtig vanaf en laat alle onderdelen volledig opdrogen.

Het precisiescheerapparaat schoonmaken



- Houd het precisiescheerapparaat vast bij de groeven aan weerszijden en trek het bovenste deel van het onderste deel af.



- Blaas en/of schud haar dat zich in het precisiescheerapparaat heeft verzameld, eruit.

Gebruik het schoonmaakborsteltje niet om haren te verwijderen van het scheerblad.



- Maak het bovenste deel van het precisiescheerapparaat schoon onder de warme kraan.
- Schud het resterende water er voorzichtig vanaf en laat alle onderdelen volledig opdrogen.
- Bevestig het bovenste deel weer op het onderste deel van het precisiescheerapparaat.

Het scheerhoofd voor lichaamsbeharing schoonmaken

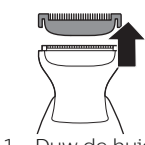

- 1 Duw de huidbeschermer omhoog om deze van het scheerhoofd te verwijderen.

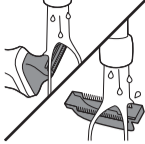

- 2 Spoel de huidbeschermer en het scheerhoofd voor lichaamsbeharing schoon onder de warme kraan.

Gebruik het schoonmaakborsteltje niet om haren van het scheerhoofd of de huidbeschermer te verwijderen.

- 3 Schud het resterende water er voorzichtig vanaf en laat beide onderdelen volledig opdrogen.
- 4 Bevestig de huidbeschermer weer op het scheerhoofd voor lichaamsbeharing.

Opbergen

- Berg het apparaat op in het bijgeleverde etui.

Opmerking: Zorg dat het apparaat droog is voordat u het in het etui opbergt.

Accessoires bestellen

Ga naar www.shop.philips.com/service of uw Philips-dealer om accessoires of reserveonderdelen aan te schaffen. U kunt ook contact opnemen met het Philips Consumer Care Centre in uw land (zie de meegeleverde wereldwijde garantieverklaring voor contactgegevens).

Recyclen



- Dit symbool betekent dat dit product niet samen met het gewone huishoudelijke afval mag worden weggegooid (2012/19/EU).



- Dit symbool betekent dat dit product een ingebouwde oplaadbare batterij bevat die niet met het gewone huishoudelijke afval mag worden weggegooid (2006/66/EG). Lever uw product in bij een officieel inzamelpunt of een Philips servicecentrum, waar de oplaadbare batterij deskundig wordt verwijderd.
- Volg de in uw land geldende regels voor de gescheiden inzameling van elektrische en elektronische producten en accu's. Als u oude producten correct verwijdert, voorkomt u negatieve gevolgen voor het milieu en de volksgezondheid.

De oplaadbare batterij verwijderen

Verwijder de accu alleen wanneer u het product weggooit. Zorg ervoor dat het product niet op netspanning is aangesloten en dat de accu helemaal leeg is voordat u de accu verwijdert.

Neem de benodigde voorzorgsmaatregelen wanneer u gereedschap gebruikt om het product te openen en wanneer u de accu verwijdert.

- 1 Controleer of er zich schroeven aan de achterzijde of voorzijde van het apparaat bevinden. Verwijder deze als dat het geval is.
- 2 Verwijder het achter- en/of voorpaneel van het apparaat met een schroevendraaier. Verwijder indien nodig extra schroeven en/of onderdelen totdat u de printplaat met de oplaadbare batterij ziet.
- 3 Verwijder de oplaadbare batterij.

Garantie en ondersteuning

Hebt u informatie of ondersteuning nodig, ga dan naar www.philips.com/support of lees de internationale garantieverklaring.

Garantiebeperkingen

Knipelementen vallen niet onder de voorwaarden van de internationale garantie, omdat deze onderhevig zijn aan slijtage.

Norsk

Innledning

Gratulerer med kjøpet og velkommen til Philips! Registrer produktet på www.philips.com/welcome for å dra full nytte av støtten som Philips tilbyr.

Generell beskrivelse (fig. 1)

- 1 Hårklipper full størrelse
- 2 Av/på-knapp
- 3 Batteristatusindikator
- 4 Uttak for liten kontakt
- 5 Kropstrimmer (bare MG7730, MG7720, MG7715)
- 6 Hudbeskytter (bare MG7730, MG7720, MG7715)
- 7 Presisjonstrimmer (bare MG7730, MG7720, MG7715, MG7710)
- 8 Presisjonsbarberer (bare MG7730, MG7720, MG7710)
- 9 Nesehårtrimmer
- 10 Ekstra bred hårtrimmer (bare MG7730)
- 11 Hårkam vanlig 3/8in. (9 mm) (bare MG7720, MG7715, MG7710)
- 12 Hårkam vanlig 15/32in. (12 mm) (bare MG7720, MG7715, MG7710)
- 13 Hårkam vanlig 21/32in. (16 mm) (bare MG7720, MG7715, MG7710)
- 14 Hårkam bred 5/32in. (4 mm) (bare MG7730)
- 15 Hårkam bred 3/8in. (9 mm) (bare MG7730)
- 16 Hårkam bred 15/32in. (12 mm) (bare MG7730)
- 17 Hårkam bred 21/32in. (16 mm) (bare MG7730)
- 18 Kroppskam 1/8 in (3 mm)
- 19 Kroppskam 3/16in. (5 mm)
- 20 "Tredagers"-kam 3/64 in (1 mm)
- 21 "Tredagers"-kam 5/64in (2 mm)
- 22 Justerbar kam (3–7 mm)
- 23 Forsyningsenhet
- 24 Liten kontakt
- 25 Rengjøringsbørste
- 26 Etui

Merk: Tilbehøret som følger med, kan variere for de ulike produktene. Du kan se hva slags tilbehør som følger med apparatet, på esken.

Viktig sikkerhetsinformasjon

Les denne viktige informasjonen nøye før du bruker apparatet og tilbehøret, og ta vare på den for senere referanse. Tilbehøret som følger med, kan variere for de ulike produktene.

Fare



- Hold forsyningsenheten tørt.

Advarsel

- Batteriet skal bare lades med den avtakbare forsyningsenheten (HQ8505) som følger med apparatet.
- Strømadapteren inneholder en omformer. Ikke skjær av strømadapteren for å erstatte den med en annen kontakt. Da kan det oppstå en farlig situasjon.
- Dette apparatet kan brukes av barn over 8 år og av personer med nedsatt sanseevne eller fysisk eller psykisk funksjonsevne, eller personer med manglende erfaring eller kunnskap, hvis de får instruksjoner om sikker bruk av apparatet eller tilsyn som sikrer sikker bruk, og hvis de er klar over risikoen. Ikke la barn rengjøre eller vedlikeholde apparatet uten tilsyn.
- Trekk alltid ut støpselet før du rengjør apparatet under springen.
- Sjekk alltid apparatet før du bruker det. Ikke bruk apparatet hvis det er skadet, da dette kan føre til personskade. Bytt alltid ut en ødelagt del med tilsvarende originaldel.
- Ikke prøv å åpne apparatet for å bytte det oppladbare batteriet.

Forsiktig



- Ladestativet må aldri senkes ned i vann eller skylles under springen.
- For å unngå skader som ikke kan repareres, skal du ikke bruke strømadapteren i eller i nærheten av vegguttak som inneholder elektriske luftfriskere.
- Bruk bare dette apparatet til beregnet formål som vist i brukerhåndboken.
- Apparatet bør bare brukes av én person av hygieniske årsaker.
- Apparatet må aldri rengjøres med vann som er varmere enn 60 °C.
- Ikke bruk trykkluft, skurebørster, skuremidler eller væsker som bensin eller aceton for å rengjøre apparatet.

Elektromagnetiske felt (EMF)

Dette Philips-apparatet overholder alle aktuelle standarder og forskrifter for eksponering for elektromagnetiske felt.

Generelt



- Dette apparatet er vanntett. Det kan brukes både i badekaret og i dusjen, og det kan rengjøres i springen. Av sikkerhetsmessige årsaker kan apparatet derfor bare brukes uten ledning.
- Forsyningsenheten er passende for hovedspenning som varierer mellom 100 og 240 volt.
- Strømadapteren omformer 100–240 V til en sikker lavspenning på under 24 V.

Lading

Indikatorer for batteristatus



- Når batteriet nesten er tomt for strøm, begynner batterinivåindikatoren å blinke oransje.

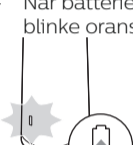

- For å indikere at apparatet lader, blinker batterinivåindikatoren sakte i hvitt.
- Under hurtiglading blinker batterinivåindikatoren hvitt. Når apparatet har ladet i ca. 5 minutter, har det nok strøm til én trådløs omgang med trimming.

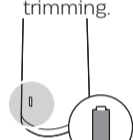

- Når batteriet er fulladet, lyser batteristatusindikatoren kontinuerlig hvitt.

Merk: Etter omtrent 30 minutter slukkes lyset automatisk.

Lading

Lad apparatet før du bruker det for første gang, og når displayet viser at batteriet nesten er tomt for strøm. Når apparatet har ladet i én time, har det en trådløs driftstid på opptil to timer.

- 1 Pass på at apparatet er slått av.



- 2 Sett den lille pluggen inn i apparatet og sett strømforsyningen i stikkontakten.
- 3 Etter ladingen trekker du ut forsyningsenheten fra stikkontakten, og den lille kontakten ut av apparatet.

Rask lading

Når apparatet har ladet i ca. 5 minutter, har det nok strøm til én trådløs omgang med trimming.

Bruke apparatet

Merk: Dette apparatet kan bare brukes trådløst.

Merk: Slå av og rengjør apparatet etter hver gangs bruk.

Ta av og sette på klippeelementer



- 1 For å ta av et klippeelement, dytt det oppover mot tennene på klippeelementet og fjern det fra håndtaket.



- 2 For å sette på et klippeelement, sett tappen på klippeelementet inn i veiledningssporet foran og skyv på baksiden av klippeelementet til apparatet ("klikk").

Ta av presisjonstrimmeren og nesehårtrimmeren



- 1 Sett fingeren på pilen på baksiden av tilbehøret og skyv det av håndtaket i pilens retning.

Sette på og ta av kammer



- 1 For å sette på en hvilken som helst beskytter på et klippeelement, skyv fordelen av beskytteren inn på tennene på klippeelementet. Skyv deretter ned på midten av beskytteren med fingrene eller håndflaten ("klikk").

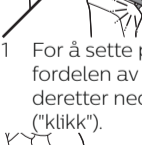

- 2 Hvis du vil ta av en hvilken som helst kam fra klippeelementet, drar du forsiktig tilbake baksiden av apparatet og skyver det deretter av klippeelementet.

Merk: Når du trimmer for første gang, begynner du med kammen med den lengste lengdeinnstillingen, slik at du blir kjent med apparatet.

Slå apparatet på og av

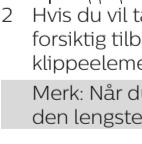

Trykk på av/på-knappen én gang for å slå apparatet på eller av.

Tilbehør til bruk på skjegg

Hårklipper full størrelse

Bruk hårtrimmeren i full størrelse uten kam til å trimme håret på hodet svært kort (til en lengde på 0,5 mm (1/32in)), eller til å lage rette linjer rundt skjegget, nakken og kinnskjegget.



- 1 Du trimmer hår nær huden ved å plassere den flate siden av klippeelementet mot huden og gjøre bevegelser mot hårets vekstretning.



- 2 For konturering holder du klippeelementet vinkelrett i forhold til huden og flytter det oppover eller nedover med varsomt trykk.

Skjeggkammer

Fest en skjeggkam til hårtrimmeren i full størrelse for å få en jevn trimming av skjegg og bart. Apparatet leveres med fem skjeggkammer. Innstillinger for hårlengde angis på kammene. Innstillingene svarer til gjenværende hårlengde etter trimming.

Kam	tomme	mm
"Tredagers"-kam	3/64 in	1 mm
"Tredagers"-kam	5/64in.	2 mm
Justerbar skjeggkam	1/8 in–9/32 in	3 mm–7 mm

- 1 Fest kammen til hårtrimmeren i full størrelse.

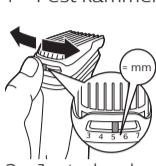

- 2 Justerbar kam: Trykk lengdevelgeren mot venstre eller høyre for å velge ønsket hårlengdeinnstilling.



- 3 Det er mest effektivt å bevege kammen mot hårets vekstretning. Kontroller at overflaten av kammen alltid er i kontakt med huden.

Tilbehør til bruk på kropp

- Bruk de grønne kroppskammene til å trimme kroppshår.
- Når du trimmer for første gang, bruker du kroppskammen på 5 mm / 3/16 in slik at du blir kjent med apparatet.
- Håret må være rent og tørt, da vått hår ofte klister seg til kroppen.
- Bruk alltid en kroppskam når du trimmer sensitive områder.
- Siden ikke alle hår vokser i samme retning, bør du kanskje prøve ulike trimmeposisjoner (dvs. oppover, nedover eller på tvers). Øvelse gir de beste resultatene.
- Bruk alltid jevne og rolige bevegelser, og se til at overflaten på trimmekammen alltid er i kontakt med huden.
- Når for mange hår har hopet seg opp på apparatet, blåser du hårene ut før bruk for de beste trimmeresultatene.

Kroppskammer

Fest en kroppskam til hårtrimmeren i full størrelse for å få trimme hår fra halsen og ned. Apparatet leveres med to kroppskammer. Innstillinger for hårlengde angis på kammene. Innstillingene svarer til gjenværende hårlengde etter trimming.

Kam	tomme	mm
Kroppskam (grønn)	1/8 in	3 mm
Kroppskam (grønn)	3/16in.	5 mm

- 1 Fest en kroppskam til hårtrimmeren i full størrelse.



- 2 Strekk huden med den ledige hånden og før barbermaskinen mot hårets vekstretning for å oppnå en mest mulig effektiv trim. Kontroller at overflaten av kammen alltid er i kontakt med huden.

Kroppsbaberer

Fest kroppsbabereren til apparatet hvis du skal barbere hår fra halsen og ned, slik som armhuler og bryst. Bruk kun kroppsbabereren med hudbeskytteren.

- 1 Fest kroppsbabereren til apparatet.



- 2 Fest hudbeskytteren til hårtrimmeren i full størrelse.



- 3 Strekk huden med den ledige hånden og før apparatet mot hårets vekstretning for å oppnå en mest mulig effektiv barbering. Kontroller at overflaten på barbermaskinen alltid er i full kontakt med huden.

Tilbehør til bruk på hode

Ekstra bred hårtrimmer

Bruk den ekstra brede hårtrimmeren uten kam til å klippe håret på hodet svært kort (0,5 mm (1/32in)), eller til å trimme nakken eller rundt ørene.

- 1 Når du skal trimme rundt ørene, bør du kjemme håret over ørene.
- 2 Hold apparatet slik at bare én av kantene på klippebladene berører hårtuppene når du former konturene rundt ørene.



- 3 Hvis du vil trimme nakkehårene og kinnskjegget, må du snu apparatet og bevege det nedover.
- 4 Beveg apparatet sakte og jevnt, og følg det naturlige hårfestet.

Brede hårkammer

Fest en bred hårkam til den ekstra brede hårtrimmeren for å få trimme hodehårene dine jevnt. Apparatet leveres med fire brede hårkammer. Innstillinger for hårlengde angis på kammene. Innstillingene svarer til gjenværende hårlengde etter trimming.

Kam	tomme	mm
Hårkam	5/32in.	4 mm
Hårkam	3/8in.	9 mm
Hårkam	15/32in.	12 mm
Hårkam	21/32in.	16 mm

- 1 Fest en kam til den ekstra brede hårtrimmeren.



- 2 Beveg trimmeren sakte over issen fra forskjellige retninger for å oppnå et jevnt resultat. Kontroller at overflaten av kammen alltid er i kontakt med huden.

- Beveg alltid trimmeren mot hårets vekstretning. Påfør et lett trykk.
- Beveg apparatet flere ganger over samme sted på hodet, slik at du er sikker på at alle hårene som skal klippes, blir klippet.

Hårklipper full størrelse

Bruk hårtrimmeren i full størrelse uten kam til å klippe håret på hodet svært kort (0,5 mm (1/32in)), eller til å trimme nakken eller rundt ørene.

- 1 Når du skal trimme rundt ørene, bør du kjemme håret over ørene.
- 2 Hold apparatet slik at bare én av kantene på klippebladene berører hårtuppene når du former konturene rundt ørene.



- 3 Hvis du vil trimme nakkehårene og kinnskjegget, må du snu apparatet og bevege det nedover.
- 4 Beveg apparatet sakte og jevnt, og følg det naturlige hårfestet.

Vanlige hårkammer

Fest en vanlig hårkam til hårtrimmeren i full størrelse for å få trimme hodehårene dine jevnt. Apparatet leveres med tre hårkammer. Innstillinger for hårlengde angis på kammene. Innstillingene svarer til gjenværende hårlengde etter trimming.

Kam	tomme	mm
Hårkam	3/8in.	9 mm
Hårkam	15/32in.	12 mm
Hårkam	21/32in.	16 mm

- 1 Fest en kam til hårtrimmeren i full størrelse.



2 Beveg trimmeren sakte over issen fra forskjellige retninger for å oppnå et jevnt resultat. Kontroller at overflaten av kammen alltid er i kontakt med huden.

- Beveg alltid trimmeren mot hårets vekstretning. Påfør et lett trykk.
- Beveg apparatet flere ganger over samme sted på hodet, slik at du er sikker på at alle hårene som skal klippes, blir klippet.

Presisjonstilbehør til bruk i ansikt

Presisjonstrimmer

Bruk presisjonstrimmeren til å skape fine linjer og konturer rundt hårfasongen, nær huden (til en lengde på 0,5 mm/1/32in).



1 Hold presisjonstrimmehodet vinkelrett i forhold til huden og beveg trimmehodet oppover eller nedover med varsomt trykk.

Nesehårtrimmer

Bruk nesehårtrimmeren til å trimme nese- og ørehår.

- Kontroller at neseborene er rene. Kontroller at de ytre øregangene er rene og uten ørevoks.
- Ikke før spissen mer enn 5 mm / 3/16 in inn.
- Rengjør alltid tilbehøret etter hver bruk.

Trimme nesehår



1 Før spissen varsomt inn og ut av nesens mens du dreier den rundt for å fjerne uønsket hår.

Trimme ørehår



1 Beveg tuppen rundt på øret for å fjerne hår som stikker ut over kanten av øret.

2 Før spissen varsomt inn og ut av den ytre ørekanalen for å fjerne uønsket hår.

Presisjonsbarberer

Bruk presisjonsbarbereren etter trimming til å barbere uønskede hår på kinn, hake og langs skjeggekanten med presisjon. Sørg for å trimme skjegget ditt på forhånd med hårtrimmeren i full størrelse og uten kam, for å oppnå det beste resultatet.

Merk: Bruk presisjonsbarbereren til å fjerne gjenværende hår og til å detaljforme skjeggstilen. Den er ikke egnet for helbarbering av ansikt.



1 Press presisjonsbarbereren forsiktig mot huden og barber langs de konturerte kantene for å fjerne uønsket hår.

Rengjøring

Bruk aldri skurebørster, slipende rengjøringsmidler eller aggressive væsker som bensin eller aceton til å rengjøre produktet.

Tørk aldri tennene på trimmeren med et håndkle eller tørkepapir. Det kan skade tennene på trimmeren.

Etter hver bruk: rengjøring under springen

- 1 Slå av apparatet, og koble det fra stikkkontakten.
- 2 Fjern kammer eller klippeelementer fra apparatet.
- 3 Skyll hårkammeret under varmt vann.



- 4 Rengjør klippeelementet og kammen under varmt vann.
- 5 Rist forsiktig av overflødig vann, og la alle delene lufttørke helt.

Grundig rengjøring

- 1 Slå av apparatet, og koble det fra stikkkontakten.
- 2 Tørk av håndtaket på apparatet med en tørr klut.
- 3 Fjern kammer eller klippeelementer fra apparatet.
- 4 Fjern hår som har hopet seg opp i håroppsamlingskammeret med rengjøringsbørsten som følger med.
- 5 Fjern hår som har hopet seg opp i klippeelementene og/eller kammene med rengjøringsbørsten som følger med.
- 6 Rengjør klippeelementene under varmt vann.
- 7 Rengjør kammene under varmt vann.
- 8 Rist forsiktig av overflødig vann, og la alle delene lufttørke helt.

Rengjøre nesehårtrimmeren

Rengjør nesehårtrimmeren umiddelbart etter bruk, eller når det har samlet seg mye hår og skitt på nesehårtrimmerens hode.



- 1 Skyll nesehårtrimmeren i varmt vann.
- 2 Slå på apparatet og skyll hodet på nesehårtrimmeren en gang til for å fjerne gjenværende hår. Slå deretter apparatet av igjen.

For å utføre en grundig rengjøring, senker du hodet til nesehårtrimmeren i en bolle med varmt vann i noen minutter. Slå deretter på apparatet for å fjerne gjensittende hår/rester.

- 3 Rist forsiktig av overflødig vann, og la alle delene lufttørke helt.

Rengjøre presisjonsbarbereren



- 1 Hold presisjonsbarbereren i sporene på hver side og trekk den øverste delen av den nederste delen.



- 2 Blås og/eller rist ut hår som kan ha samlet seg inne i presisjonsbarbereren.

Ikke bruk rengjøringsbørsten til å fjerne hår fra barberfolien.

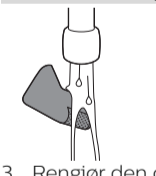

- 3 Rengjør den øvre delen av presisjonsbarbereren under varmt vann.
- 4 Rist forsiktig av overflødig vann, og la alle delene lufttørke helt.
- 5 Fest på den øverste delen til den nedre delen av presisjonsbarbereren igjen.

Rengjøre kroppsbarbereren



- 1 Løft hudbeskytteren opp og av barbereren.

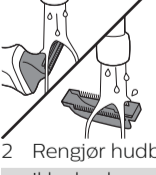

- 2 Rengjør hudbeskytteren og kroppsbarbereren under lunkent vann.

Ikke bruk rengjøringsbørsten til å fjerne hår fra barbermaskinen eller hudbeskytteren.

- 3 Rist forsiktig av overflødig vann, og la begge delene lufttørke helt.
- 4 Fest hudbeskytteren på kroppsbarbereren igjen.

Oppbevaring

- Oppbevar apparatet i etuiet.

Merk: Påse at apparatet er tørt før du legger det i etuiet.

Bestille tilbehør

Gå til www.shop.philips.com/service eller din lokale Philips-forhandler for å kjøpe tilbehør eller reservedeler. Du kan også kontakte Philips sin forbrukerstøtte i landet der du bor (du finner kontaklinformasjonen i garantiheftet).

Resirkulering



- Dette symbolet betyr at dette produktet ikke må avhendes i vanlig husholdningsavfall (2012/19/EU).



- Dette symbolet betyr at produktet inneholder et innebygd oppladbart batteri som ikke skal kastes i vanlig husholdningsavfall (2006/66/EC). Ta med produktet til et offentlig innsamlingssted eller Philips-servicesenter, sånn at batteriet kan fjernes av fagfolk.
- Følg nasjonale bestemmelser om avfallsdeponering av elektriske og elektroniske produkter samt oppladbare batterier. Riktig avfallshåndtering bidrar til å forhindre negative konsekvenser for helse og miljø.

Fjerne det oppladbare batteriet

Det oppladbare batteriet skal bare fjernes når produktet skal kastes. Før du fjerner batteriet, må du sjekke at støpselet til produktet er tatt ut av stikkontakten, og at batteriet er helt tomt.

Følg nødvendige sikkerhetsregler når du bruker verktøy for å åpne produktet, og når du kaster det oppladbare batteriet.

- 1 Kontroller om det er skruer foran eller bak på apparatet. Hvis det er det, må du skru dem ut.
- 2 Fjern bakpanelet og/eller frontpanelet fra apparatet med en skrutrekker. Om nødvendig fjerner du også andre skruer og deler til du ser det trykte kretskortet med det oppladbare batteriet.
- 3 Ta ut det oppladbare batteriet.

Garanti og støtte

Besøk www.philips.com/support eller se det internasjonale garantiheftet for mer informasjon eller hjelp.

Garanti restriksjoner

Kutteenhetene er slitedeler, og dekkes derfor ikke av vilkårene i den internasjonale garantien.

Português

Introdução

Parabéns pela sua compra e seja bem-vindo à Philips! Para beneficiar na totalidade da assistência que a Philips oferece, registre o seu produto em www.philips.com/welcome.

Descrição geral (fig. 1)

- 1 Aparador de tamanho total
- 2 Botão ligar/desligar
- 3 Indicador de estado das pilhas
- 4 Tomada para ficha pequena
- 5 Sistema de corte para o corpo (apenas MG7730, MG7720, MG7715)
- 6 Protetor da pele (apenas MG7730, MG7720, MG7715)
- 7 Aparador de precisão (apenas MG7730, MG7720, MG7715, MG7710)
- 8 Acessório para barbear de precisão (apenas MG7730, MG7720, MG7710)
- 9 Aparador para o nariz
- 10 Aparador extra largo (apenas MG7730)
- 11 Pente aparador normal (9 mm) (apenas MG7720, MG7715, MG7710)
- 12 Pente aparador normal (12 mm) (apenas MG7720, MG7715, MG7710)
- 13 Pente aparador normal (16 mm) (apenas MG7720, MG7715, MG7710)
- 14 Pente largo (4 mm) (apenas MG7730)
- 15 Pente largo (9 mm) (apenas MG7730)
- 16 Pente largo (12 mm) (apenas MG7730)
- 17 Pente largo (16 mm) (apenas MG7730)
- 18 Pente para o corpo 1/8 pol. (3 mm)
- 19 Pente para o corpo 3/16 pol. (5 mm)
- 20 Pente para barba 3/64 pol. (1 mm)
- 21 Pente para barba 5/64 pol. (2 mm)
- 22 Pente ajustável (3-7 mm)
- 23 Unidade de alimentação
- 24 Ficha pequena
- 25 Escova de limpeza
- 26 Bolsa

Nota: Os acessórios fornecidos podem variar consoante os produtos. A caixa mostra os acessórios que são fornecidos com o seu aparelho.

Informações de segurança importantes

Leia cuidadosamente estas informações importantes antes de utilizar os aparelhos e respetivos acessórios e guarde-as para uma eventual consulta futura. Os acessórios fornecidos podem variar consoante os produtos.

Perigo



- Mantenha a unidade de alimentação seca.

Aviso

- Para carregar a bateria, utilize apenas a fonte de alimentação destacável (HQ8505) fornecida com o aparelho.
- A unidade de alimentação contém um transformador. Não corte a unidade de alimentação para a substituir por outra ficha, pois isto representa uma situação de perigo.
- Este aparelho pode ser utilizado por crianças com idade igual ou superior a 8 anos e por pessoas com capacidades físicas, sensoriais ou mentais reduzidas ou sem experiência e conhecimentos, caso sejam supervisionadas ou lhes tenham sido dadas instruções relativas à utilização segura do aparelho e se compreenderem os perigos envolvidos. As crianças não devem brincar com o aparelho. A limpeza e manutenção não devem ser efetuadas por crianças sem supervisão.
- Antes de lavar em água corrente, desligue sempre a ficha do aparelho.
- Verifique sempre o aparelho antes de o utilizar. Não utilize o aparelho se este estiver danificado ou partido, pois isto pode provocar ferimentos. Substitua sempre uma peça danificada por uma equivalente de origem.
- Não abra o aparelho para substituir a bateria recarregável.

Cuidado



- Nunca imerja a base de carga em água, nem a enxague em água corrente.
- Não utilize a unidade de alimentação em/perto de tomadas que tenham um ambientador eléctrico, para evitar danos irreparáveis à unidade de alimentação.
- Utilize este aparelho apenas para o fim a que se destina, conforme indicado no manual do utilizador.
- Por questões de higiene, o aparelho só deve ser utilizado por uma pessoa.
- Não lave o aparelho em água a uma temperatura superior a 60 °C.

- Nunca utilize ar comprimido, esfregões, agentes de limpeza abrasivos ou líquidos agressivos, tais como petróleo ou acetona, para limpar o aparelho.

Campos electromagnéticos (CEM)

Este aparelho Philips cumpre todas as normas e regulamentos aplicáveis relativos à exposição a campos electromagnéticos.

Geral



- Este aparelho é à prova de água. É adequado para utilização durante o banho ou duche e para lavar na torneira. Por motivos de segurança, o aparelho só pode ser utilizado sem o fio.
- A unidade de alimentação é indicada para voltagens entre 100 e 240 volts.
- A unidade de alimentação transforma 100-240 volts numa tensão segura e baixa inferior a 24 volts.

Carregamento

Indicações de estado da bateria

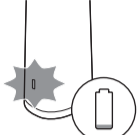

- Quando a bateria está quase vazia, o indicador do estado da bateria pisca a cor de laranja.

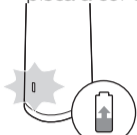

- Quando o aparelho está a carregar, o indicador do estado da bateria pisca lentamente a branco.
- Durante o carregamento rápido, o indicador de estado da bateria pisca a branco. Depois de cerca de 5 minutos de carregamento, o aparelho contém energia suficiente para uma sessão de corte sem fios.

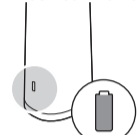

- Quando a bateria estiver completamente carregada, o indicador do estado da bateria permanece continuamente aceso a branco.

Nota: Após cerca de 30 minutos, a luz apaga-se automaticamente.

Carregamento

Carregue o aparelho antes de o utilizar pela primeira vez e quando o visor indicar que a bateria está quase vazia. Quando o aparelho é carregado durante 1 hora, possui uma autonomia sem fios de até 2 horas.

- 1 Certifique-se de que o aparelho está desligado.

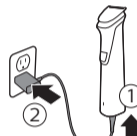

- 2 Introduza a ficha pequena no aparelho e ligue a unidade de alimentação à tomada elétrica.
- 3 Após o carregamento, desligue a unidade de alimentação da tomada elétrica e retire a ficha pequena do aparelho.

Carregamento rápido

Depois de cerca de 5 minutos de carregamento, o aparelho contém energia suficiente para uma sessão de corte sem fios.

Utilizar o aparelho

Nota: Este aparelho só pode ser utilizado sem fios.

Nota: Desligue e limpe o aparelho após cada utilização.

Desencaixar e encaixar acessórios de corte

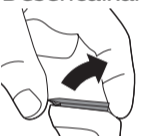

- 1 Para desencaixar um acessório de corte, empurre para cima contra os dentes do acessório de corte e retire-o da pega.



- 2 Para encaixar o acessório de corte, introduza a lingueta do acessório de corte na ranhura de guia da parte frontal e empurre a parte posterior do acessório de corte contra o aparelho ("clique").

Desencaixar o acessório para barbear de precisão e o aparador para o nariz



- 1 Coloque o dedo na seta na parte posterior do acessório e retire-o da pega pressionando na direção da seta.

Encaixar e desencaixar pentes



- 1 Para encaixar qualquer tipo de proteção num acessório de corte, faça deslizar a parte da frente da proteção contra os dentes do acessório de corte. Em seguida, utilize os dedos ou a palma da mão para pressionar o centro da proteção para baixo ("clique").



- 2 Para desencaixar qualquer tipo de pente do acessório de corte, puxe cuidadosamente a sua parte posterior e faça-a deslizar para fora do acessório de corte.

Nota: Quando aparar pela primeira vez, comece por utilizar o pente com a máxima regulação de comprimento de corte para se familiarizar com o aparelho.

Ligar e desligar o aparelho

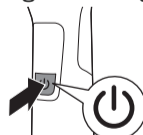

Prima o botão ligar/desligar uma vez para ligar ou desligar o aparelho.

Acessórios para utilização na barba

Aparador de tamanho total

Utilize o aparador de tamanho total sem um pente para aparar o cabelo rente à pele (até um comprimento de 1/32 pol./0,5 mm) ou para criar linhas definidas à volta da barba, pescoço e patilhas.



- 1 Para um corte rente à pele, pose a face plana do acessório de corte sobre a pele e efetue passagens no sentido contrário ao do crescimento dos pelos.



- 2 Para definir os contornos, segure no acessório de corte perpendicularmente à pele e mova-o para cima ou para baixo com uma leve pressão.

Pentes para barba

Encaixe um pente para barba no aparador de tamanho total para aparar a sua barba e bigode de modo uniforme. O aparelho é fornecido com 5 pentes para barba. As regulações de comprimento do cabelo são indicadas nos pentes. As regulações correspondem ao comprimento do cabelo que resta depois de aparar.

Pente	pol.	mm
-------	------	----

Pente para barba de 3 dias	3/64 pol.	1 mm
----------------------------	-----------	------

Pente para barba de 3 dias	5/64 pol.	2 mm
----------------------------	-----------	------

Pente para barba ajustável	1/8 pol.- 9/32 pol.	3 mm-7 mm
----------------------------	---------------------	-----------

- 1 Encaixe o pente no aparador de tamanho total.

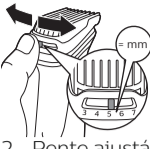

- 2 Pente ajustável: Pressione o seletor de comprimento para a esquerda ou para a direita para selecionar a regulação pretendida do comprimento do pelo.



- 3 Para aparar da forma mais eficaz, mova o pente na direção contrária à do crescimento do pelo. Certifique-se de que a superfície do pente fica sempre em contacto com a pele.

Acessórios para utilização no corpo

- Utilize os pentes para o corpo verdes para aparar os pelos.
- Quando aparar pela primeira vez, utilize o pente para o corpo de 5 mm/3/16 pol. para se familiarizar com o aparelho.
- Certifique-se de que os pelos estão limpos e secos, pois quando estão molhados tendem a ficar colados ao corpo.
- Quando aparar áreas sensíveis, utilize sempre um pente para o corpo.
- Visto que os pelos não crescem todos na mesma direção, poderá ter de experimentar posições diferentes para aparar (para cima, para baixo ou para os lados). Os melhores resultados são conseguidos com a prática.
- Faça sempre movimentos suaves e delicados e assegure-se de que a superfície do pente se mantém sempre em contacto com a sua pele.
- Quando se acumularem demasiados pelos no aparelho, para melhores resultados ao aparar, sobre-os para fora antes de voltar a utilizar o aparelho.

Pentes para o corpo

Encaixe um pente para o corpo no aparador de tamanho total para aparar o cabelo abaixo da linha do pescoço. O aparelho inclui 2 pentes para o corpo. As regulações de comprimento do cabelo são indicadas nos pentes. As regulações correspondem ao comprimento do cabelo que resta depois de aparar.

Pente	pol.	mm
Pente para o corpo (verde)	1/8 pol.	3 mm
Pente para o corpo (verde)	3/16 pol.	5 mm

- 1 Encaixe um pente para o corpo no aparador de tamanho total.

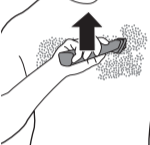

- 2 Para aparar da forma mais eficiente, estique a pele com a mão livre e mova o pente contra a direção de crescimento dos pelos. Certifique-se de que a superfície do pente fica sempre em contacto com a pele.

Sistema de corte para o corpo

Encaixe o sistema de corte para o corpo no aparelho, para cortar os pelos abaixo da linha do pescoço, por exemplo, das axilas e do peito. Utilize o sistema de corte para o corpo apenas com o protetor da pele.

- 1 Encaixe o sistema de corte para o corpo no aparelho.



- 2 Encaixe o protetor da pele no aparador de tamanho total.



- 3 Para se barbear da forma mais eficiente, estique a pele com a mão livre e movimente a máquina de barbear contra a direção de crescimento dos pelos. Certifique-se de que a superfície da máquina de barbear fica sempre em contacto com a pele.

Acessórios para utilização na cabeça

Aparador extra largo

Utilize o aparador extra largo sem um pente para aparar o cabelo rente ao couro cabeludo (0,5 mm) ou para contornar a linha do pescoço e a zona à volta das orelhas.

- 1 Para contornar a linha de cabelo junto às orelhas, penteie as pontas que estiverem sobre as orelhas.
- 2 Incline o aparelho de modo a que apenas um rebordo das lâminas de corte toque nas pontas do cabelo quando estiver a contornar a zona à volta das orelhas.



- 3 Para contornar a linha do pescoço ou as patilhas, vire o aparelho e faça passagens de cima para baixo.
- 4 Mova o aparelho devagar e suavemente, seguindo a linha natural do cabelo.

Pentes largos

Encaixe um pente largo no aparador extra largo para aparar o cabelo de modo uniforme. O aparelho inclui 4 pentes largos. As regulações de comprimento do cabelo são indicadas nos pentes. As regulações correspondem ao comprimento do cabelo que resta depois de aparar.

Pente	pol.	mm
Pente	5/32 pol.	4 mm
Pente	3/8 pol.	9 mm
Pente	15/32 pol.	12 mm
Pente	21/32 pol.	16 mm

- 1 Encaixe um pente no aparador extra largo.

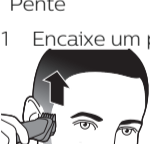

- 2 Mova o aparador lentamente sobre a parte de cima da cabeça, a partir de diferentes direções, para obter um bom resultado. Certifique-se de que a superfície do pente fica sempre em contacto com a pele.

- Mova sempre o aparador no sentido oposto ao do crescimento do cabelo. Pressione ligeiramente.
- Faça passagens sobrepostas sobre a cabeça para assegurar que todo o cabelo é cortado.

Aparador de tamanho total

Utilize o aparador de tamanho total sem um pente para aparar o cabelo rente ao couro cabeludo (1/32 pol./0,5 mm) ou para contornar a linha do pescoço e a zona à volta das orelhas.

- 1 Para contornar a linha de cabelo junto às orelhas, penteie as pontas que estiverem sobre as orelhas.
- 2 Incline o aparelho de modo a que apenas um rebordo das lâminas de corte toque nas pontas do cabelo quando estiver a contornar a zona à volta das orelhas.



- 3 Para contornar a linha do pescoço ou as patilhas, vire o aparelho e faça passagens de cima para baixo.
- 4 Mova o aparelho devagar e suavemente, seguindo a linha natural do cabelo.

Pentes normais

Encaixe um pente normal no aparador de tamanho total para aparar o cabelo de modo uniforme. O aparelho inclui 3 pentes. As regulações de comprimento do cabelo são indicadas nos pentes. As regulações correspondem ao comprimento do cabelo que resta depois de aparar.

Pente	pol.	mm
Pente	3/8 pol.	9 mm
Pente	15/32 pol.	12 mm
Pente	21/32 pol.	16 mm

- 1 Encaixe um pente no aparador de tamanho total.

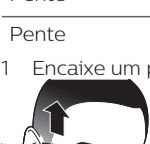

- 2 Mova o aparador lentamente sobre a parte de cima da cabeça, a partir de diferentes direções, para obter um bom resultado. Certifique-se de que a superfície do pente fica sempre em contacto com a pele.

- Mova sempre o aparador no sentido oposto ao do crescimento do cabelo. Pressione ligeiramente.

- Faça passagens sobrepostas sobre a cabeça para assegurar que todo o cabelo é cortado.

Acessórios de precisão para utilização no rosto

Aparador de precisão

Utilize o aparador de precisão para criar linhas e contornos finos em torno do estilo do seu rosto, junto à pele (até a um comprimento de 1/32 pol./0,5 mm).



- 1 Segure na cabeça aparadora de precisão perpendicularmente à pele e mova-a para cima ou para baixo com uma leve pressão.

Aparador para o nariz

Utilize o aparador para o nariz para aparar os pelos do nariz e das orelhas.

- Certifique-se de que as passagens nasais estão limpas. Certifique-se de que os canais auditivos externos estão limpos e sem cera.
- Não introduza a ponta do acessório mais do que 3/16 pol./5 mm.
- Limpe sempre o acessório após cada utilização.

Cortar os pelos do nariz



- 1 Mova lentamente a ponta para dentro e para fora do nariz, simultaneamente rodando-a, para remover os pelos indesejados.

Aparar os pelos dos ouvidos



- 1 Mova lentamente a ponta à volta da orelha para remover os pelos que sobressaem da orelha.
- 2 Mova lentamente a ponta para dentro e para fora do canal auditivo exterior para remover os pelos indesejados.

Acessório para barbear de precisão

Utilize o acessório para barbear de precisão depois de aparar, para cortar com exatidão pelos indesejados nas faces, no queixo e ao longo da barba. Para obter o melhor resultado, certifique-se de que primeiro apara previamente a sua barba, com o aparador de tamanho total sem pente.

Nota: Utilize o acessório para barbear de precisão para remover os pelos restantes e definir o estilo da sua barba. Este acessório não é adequado para uma barbeação completa do rosto.



- 1 Pressione suavemente o acessório para barbear de precisão contra a pele e passe-o ao longo das extremidades contornadas para remover quaisquer pelos indesejados.

Limpeza

Nunca utilize esfregões, agentes de limpeza abrasivos ou líquidos agressivos, tal como gasolina ou acetona, para limpar o produto.

Nunca seque os dentes do aparador com uma toalha ou um toalhete, pois isto pode danificá-los.

Após cada utilização: limpar sob água corrente

- 1 Desligue o aparelho e retire a ficha da tomada elétrica.
- 2 Remova qualquer pente ou acessório de corte do aparelho.
- 3 Enxague a câmara de recolha dos pelos sob água corrente morna.



- 4 Limpe o acessório de corte e o pente sob água corrente morna.
- 5 Sacuda cuidadosamente o excesso de água e deixe todas as peças secar completamente ao ar.

Limpeza profunda

- 1 Desligue o aparelho e retire a ficha da tomada elétrica.
- 2 Limpe a pega do aparelho com um pano seco.
- 3 Remova qualquer pente ou acessório de corte do aparelho.
- 4 Remova quaisquer pelos que se tenham acumulado na câmara de recolha com a escova de limpeza fornecida.
- 5 Remova quaisquer pelos que se tenham acumulado nos acessórios de corte e/ou nos pentes com a escova de limpeza fornecida.
- 6 Limpe os acessórios de corte sob água corrente morna.
- 7 Limpe os pentes sob água corrente morna.
- 8 Sacuda cuidadosamente o excesso de água e deixe todas as peças secar completamente ao ar.

Limpar o aparador para o nariz

Limpe o aparador para o nariz imediatamente após a sua utilização ou quando houver acumulação de pelos ou sujidade na cabeça do aparador para o nariz.



- 1 Enxague a cabeça do aparador para o nariz com água quente.
- 2 Ligue o aparelho e enxague a cabeça do aparador para o nariz mais uma vez para remover quaisquer pelos restantes. Em seguida, desligue novamente o aparelho.

Para uma limpeza rigorosa, mergulhe a cabeça do aparador para o nariz numa taça com água quente durante alguns minutos e, em seguida, ligue o aparelho para remover pelos/resíduos difíceis.

- 3 Sacuda cuidadosamente o excesso de água e deixe todas as peças secar completamente ao ar.

Limpar o acessório para barbear de precisão



- 1 Segure o acessório para barbear de precisão pelas ranhuras laterais e retire a parte superior da parte inferior.



- 2 Sopre e/ou sacuda os pelos que se tenham acumulado no interior do acessório para barbear de precisão.

Não utilize a escova de limpeza para remover os pelos da lâmina de barbear.



- 3 Limpe a parte superior do acessório para barbear de precisão sob água corrente morna.

- 4 Sacuda cuidadosamente o excesso de água e deixe todas as peças secar completamente ao ar.

- 5 Volte a encaixar a parte superior na parte inferior do acessório para barbear de precisão.

Limpar o sistema de corte para o corpo



- 1 Retire o protetor da pele do sistema de corte deslocando-o para cima.



- 2 Limpe o protetor da pele e o sistema de corte para o corpo sob água corrente morna.

Não utilize a escova de limpeza para remover os pelos do sistema de corte ou do protetor da pele.

- 3 Sacuda cuidadosamente o excesso de água e deixe ambas as peças secar completamente ao ar.

- 4 Volte a encaixar o protetor da pele no sistema de corte para o corpo.

Armazenamento

- Guarde o aparelho na bolsa fornecida.

Nota: Certifique-se de que o aparelho está seco antes de o guardar na bolsa.

Encomendar acessórios

Para comprar acessórios ou peças sobresselentes, visite

www.shop.philips.com/service ou dirija-se ao seu revendedor Philips.

Também pode contactar o Centro de Apoio ao Cliente da Philips no seu país (consulte os dados de contacto no folheto de garantia mundial).

Reciclagem



- Este símbolo significa que este produto não deve ser eliminado juntamente com os resíduos domésticos comuns (2012/19/UE).



- Este símbolo significa que este produto contém uma bateria recarregável incorporada que não deve ser eliminada juntamente com os resíduos domésticos comuns (2006/66/CE). Leve o seu produto a um ponto de recolha oficial ou a um centro de assistência Philips para que um técnico qualificado retire a bateria recarregável.
- Cumpra as regras nacionais de recolha selectiva de produtos eléctricos e electrónicos, e pilhas recarregáveis. A eliminação correcta ajuda a evitar consequências prejudiciais para o meio ambiente e a saúde pública.

Retirar a bateria recarregável

Retire a bateria recarregável apenas quando se desfizer do produto. Antes de retirar a bateria, certifique-se de que o produto está desligado da tomada eléctrica e que a bateria está completamente esgotada.

Tome as precauções de segurança necessárias quando manusear ferramentas para abrir o produto e quando se desfizer da bateria recarregável.

- 1 Verifique se há parafusos na parte posterior ou frontal do aparelho. Se assim for, retire-os.
- 2 Retire o painel posterior e/ou frontal do aparelho com uma chave de fendas. Se necessário, retire também parafusos e/ou peças adicionais até conseguir ver a placa de circuitos impressos com a bateria recarregável.
- 3 Retire a bateria recarregável.

Garantia e assistência

Se precisar de informações ou assistência, visite www.philips.com/support ou leia o folheto da garantia internacional.

Restrições à garantia

As unidades de corte não são abrangidas pelos termos da garantia internacional visto que estão sujeitas a desgaste.

Suomi

Johdanto

Onnittelut ostoksestasi – ja tervetuloa Philips-käyttäjien joukkoon! Saat parhaan mahdollisen hyödyn Philipsin palveluista rekisteröimällä tuotteesi osoitteessa www.philips.com/welcome.

Laitteen osat (kuva 1)

- 1 Täysikokoinen trimmausterä
- 2 Virtapainike
- 3 Akun latauksen ilmaisin
- 4 Liitäntä pienelle liittimelle
- 5 Ihokarvanpoistolaite (vain malleissa MG7730, MG7720, MG7715)
- 6 Ihonsuojus (vain malleissa MG7730, MG7720, MG7715)
- 7 Tarkkuustrimmausterä (vain malleissa MG7730, MG7720, MG7715, MG7710)
- 8 Tarkkuusajopää (vain malleissa MG7730, MG7720, MG7710)
- 9 Nenäkarvatrimmeri
- 10 Leveä trimmausterä (vain mallissa MG7730)
- 11 Normaali ohjauskampa (9 mm) (vain malleissa MG7720, MG7715, MG7710)
- 12 Normaali ohjauskampa (12 mm) (vain malleissa MG7720, MG7715, MG7710)
- 13 Normaali ohjauskampa (16 mm) (vain malleissa MG7720, MG7715, MG7710)
- 14 Leveä ohjauskampa (4 mm) (vain mallissa MG7730)
- 15 Leveä ohjauskampa (9 mm) (vain mallissa MG7730)
- 16 Leveä ohjauskampa (12 mm) (vain mallissa MG7730)
- 17 Leveä ohjauskampa (16 mm) (vain mallissa MG7730)
- 18 Ohjauskampa ihokarvojen siistimiseen (3 mm)
- 19 Ohjauskampa ihokarvojen siistimiseen (5 mm)
- 20 Sänkikampa (1 mm)
- 21 Sänkikampa (2 mm)
- 22 Säädettävä ohjauskampa (3–7 mm)
- 23 Virtalähde
- 24 Pieni liitin
- 25 Puhdistusharja
- 26 Pussi

Huomautus: Toimitukseen sisältyvät tarvikkeet voivat vaihdella tuotekohtaisesti. Tämän laitteen mukana toimitetut tarvikkeet on merkitty pakkaukseen.

Tärkeitä turvallisuustietoja

Lue nämä tärkeät tiedot huolellisesti ennen laitteen ja sen lisäosien ensimmäistä käyttökertaa ja säilytä ne myöhempää käyttöä varten. Toimitukseen sisältyvät lisäosat voivat vaihdella tuotekohtaisesti.

Vaara



- Pidä virtalähde kuivana.

Varoitus

- Käytä akun lataamiseen vain laitteen mukana toimitettua irrotettavaa virtalähdettä (HQ8505).
- Virtalähteessä on jännitemuuntaja. Älä katkaise virtalähteen johtoa ja vaihda siihen toista pistoketta, koska tämä aiheuttaa vaaratilanteen.
- Laitetta voivat käyttää myös yli 8-vuotiaat lapset ja henkilöt, joiden fyysinen tai henkinen toimintakyky on rajoittunut tai joilla ei ole kokemusta tai tietoa laitteen käytöstä, jos heitä on neuvottu laitteen turvallisesta käytöstä tai tarjolla on turvallisen käytön edellyttämä valvonta ja jos he ymmärtävät laitteeseen liittyvät vaarat. Lasten ei pidä leikkiä laitteella. Lasten ei saa antaa puhdistaa tai huoltaa laitetta ilman valvontaa.
- Irrota laite sähköverkosta aina ennen sen puhdistamista vesihanan alla.
- Tarkista laite aina ennen kuin käytät sitä. Älä käytä laitetta, jos se on vaurioitunut, koska sen käyttö saattaa tällöin aiheuttaa vammoja. Vaihda vahingoittuneen osan tilalle aina alkuperäisen tyyppinen osa.
- Älä avaa laitetta akun vaihtamista varten.

Varoitus



- Älä upota lataustelinettä veteen, äläkä huuhtelee sitä vesihanan alla.
- Älä käytä virtalähdettä sellaisissa pistorasioissa tai sellaisten pistorasioiden lähellä, joissa on sähköisiä ilmanraikastimia, sillä virtalähde voi vahingoittua pysyvästi.
- Käytä tätä laitetta vain tarkoituksenmukaisesti käyttöoppaassa esitetyllä tavalla.

- Hygieniasyistä laitetta suositellaan vain yhden henkilön käyttöön.
- Huuhtele laite korkeintaan 60-asteisella vedellä.
- Älä käytä paineilmaa, naarmuttavia tai syövyttäviä puhdistusaineita tai -välineitä (kuten bensiiniä tai asetonia) laitteen puhdistamiseen.

Sähkömagneettiset kentät (EMF)

Tämä laite (Philips) vastaa kaikkia sähkömagneettisille kentille (EMF) altistumista koskevia standardeja ja säännöksiä.

Yleistä



- Tämä laite on vesitiivis. Se sopii käytettäväksi kylvyssä tai suihkussa, ja se voidaan puhdistaa juoksevalla vedellä. Turvallisuussyistä laitetta voi käyttää vain ilman johtoa.
- Virtalähde soveltuu 100–240 voltin verkkojännitteelle.
- Virtalähde muuttaa 100–240 voltin jännitteen turvalliseksi alle 24 voltin jännitteeksi.

Lataaminen

Akun tilan ilmaisimet

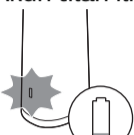

- Kun akun tilan merkkivalo vilkkuu oranssina, akku on lähes tyhjä.

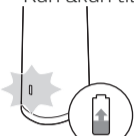

- Kun lataus on käynnissä, akun latauksen merkkivalo vilkkuu hitaasti valkoisena.
- Pikalatauksen aikana akun tilan merkkivalo vilkkuu valkoisena. Noin 5 minuutin latauksen jälkeen laitteessa on tarpeeksi virtaa yhteen trimmauskertaan.

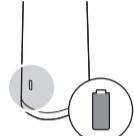

- Kun akku on ladattu täyteen, akun latauksen ilmaisin palaa jatkuvasti.

Huomautus: Merkkivalo sammuu automaattisesti noin 30 minuutin kuluttua.

Lataaminen

Lataa laite ennen ensimmäistä käyttökertaa ja näytön varauslukemien ilmaistessa, että akku on lähes tyhjä. Kun laite on ollut latauksessa 1 tunti ajan, sen käyttöaika ilman johtoa on 2 tuntia.

- 1 Varmista, että laitteesta on katkaistu virta.



- 2 Aseta pieni liitin laitteeseen ja kytke virtalähde pistorasiaan.
- 3 Irrota lataamisen jälkeen virtalähde pistorasiasta ja vedä pieni liitin irti laitteesta.

Pikalataus

Noin 5 minuutin latauksen jälkeen laitteessa on tarpeeksi virtaa yhteen trimmauskertaan.

Käyttö

Huomautus: tätä laitetta voi käyttää vain ilman johtoa.

Huomautus: Katkaise laitteesta virta ja puhdista laite jokaisen käytön jälkeen.

Terien kiinnittäminen ja irrottaminen

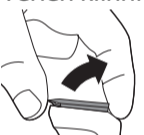

- 1 Voit irrottaa terän vetämällä sitä ylöspäin terän sakaroista ja poistamalla sen sitten rungosta.



- 2 Voit kiinnittää terän asettamalla sen kielekkeen edessä olevaan ohjausuraan ja painamalla terän takaosaa laitteeseen, kunnes se napsahtaa paikalleen.

Tarkkuusajopään ja nenäkarvatrimmerin irrottaminen



- 1 Aseta sormi lisäosan takaosassa olevan nuolen päälle ja työnnä se irti rungosta nuolen suuntaan.

Ohjauskampojen kiinnittäminen ja irrottaminen



- 1 Voit irrottaa terän vetämällä sitä ylöspäin terän sakaroista ja poistamalla sen sitten rungosta. Paina sitten sormilla tai kämmenellä suojuksen keskikohtaa alas, kunnes ohjauskampa napsahtaa paikalleen.



- 2 Voit irrottaa minkä tahansa ohjauskamman terästä vetämällä sen takaosan varovasti irti laitteesta ja sitten liu'uttamalla sen pois terän päältä.

Huomautus: Kun käytät laitetta ensimmäistä kertaa, totuttele sen ominaisuuksiin käyttämällä ensin ohjauskampaa, jossa on suurin pituus.

Laitteen virran kytkeminen päälle ja pois päältä



Voit kytkeä laitteen päälle tai pois päältä painamalla virtapainiketta kerran.

Parralle tarkoitetut lisäosat

Täysikokoinen trimmausterä

Voit leikata hiukset erittäin läheltä ihoa (0,5 mm) tai rajata parran, niskan tai puolisongit käyttämällä täysikokoista trimmausterä ilman ohjauskampaa.



- 1 Voit leikata hiukset läheltä ihoa asettamalla terän ihoa vasten ja liikuttamalla laitetta vasten hiusten kasvusuuntaa.



- 2 Pidä hiuksia muotoillessasi terää kohtisuorassa ihoa vasten ja liikuta sitä ylös- tai alaspäin kevyesti painaen.

Ohjauskammat parralle

Voit muotoilla partaa ja viiksiä kiinnittämällä parran ohjauskamman täysikokoiseen trimmausterään. Laitteen toimitukseen sisältyy 5 ohjauskampaa parralle. Leikkauspituudet on merkitty ohjauskamppoihin.

Merkinnät tarkoittavat karvojen pituutta leikkaamisen jälkeen.

Ohjauskampa	tuumaa	mm
Sänkikampa	3/64	1
Sänkikampa	3/64	2

- Kiinnitä ohjauskampa täysikokoiseen trimmausterään.

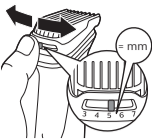

- Säädettävä ohjauskampa: Valitse haluamasi pituusasetus siirtämällä pituuden valitsinta vasemmalle tai oikealle.



- Kun liikutat ohjauskampaa ihokarvojen kasvusuuntaa vastaan, se leikkaa tehokkaimmin. Varmista, että ohjauskampa koskettaa ihoa koko ajan.

Ihokarvoille tarkoitetut lisäosat

- Käytä vihreitä ohjauskampoja ihokarvojen siistimisessä.
- Kun käytät laitetta ensimmäistä kertaa, totuttele sen ominaisuuksiin käyttämällä 5 mm:n ohjauskampaa ihokarvojen siistimiseen.
- Varmista, että karvat ovat puhtaita ja kuivia, sillä märät karvat tarttuvat helposti ihon pintaan.
- Käytä herkkien alueiden trimmauksessa aina ohjauskampaa ihokarvojen siistimistä varten.
- Koska kaikki ihokarvat eivät kasva samaan suuntaan, laitetta on ehkä liikutettava eri leikkaussuunnissa (ylös- ja alaspäin sekä sivusuunnassa). Opiit saavuttamaan parhaan tuloksen kokemuksen myötä.
- Liikuta laitetta aina tasaisesti ja rauhallisesti. Varmista, että ohjauskampa koskettaa koko ajan ihoa.
- Jos laitteeseen on kertynyt paljon karvaa, puhdista se puhaltamalla ennen käyttöä, jotta saavuttaisit parhaan tuloksen.

Ohjauskammat ihokarvojen siistimiseen

Voit siistiä ihokarvoja kaulan alapuolisilta alueilta kiinnittämällä täysikokoiseen trimmausterään ohjauskamman ihokarvojen siistimistä varten. Laitteen toimitukseen sisältyy 2 ohjauskampaa ihokarvojen siistimiseen. Leikkauspituudet on merkitty ohjauskampoihin. Merkinnät tarkoittavat karvojen pituutta leikkaamisen jälkeen.

Ohjauskampa	tuumaa	mm
Ohjauskampa ihokarvojen siistimiseen (vihreä)	1/8	3
Ohjauskampa ihokarvojen siistimiseen (vihreä)	3/16	5

- Kiinnitä ohjauskampa ihokampojen siistimiseen täysikokoiseen trimmausterään.



- Saavutat parhaan tuloksen venyttämällä ihoa vapaalla kädellä ja liikuttamalla ohjauskampaa ihokarvojen kasvusuuntaa vastaan. Varmista, että ohjauskampa koskettaa ihoa koko ajan.

Ihokarvanpoistolaite

Voit poistaa tai trimmata vartalon alueen, kuten kainaloiden ja rinnan, ihokarvoja kiinnittämällä laitteeseen ihokarvanpoistolaitteen. Käytä aina ihonsuojusta ihokarvanpoistolaitteen kanssa.

- Kiinnitä ihokarvanpoistolaite laitteeseen.



- Kiinnitä ihonsuojus täysikokoiseen trimmausterään.



- Saavutat parhaan tuloksen venyttämällä ihoa vapaalla kädellä ja liikuttamalla laitetta ihokarvojen kasvusuuntaa vastaan. Varmista, että ihokarvanpoistolaitteen pinta koskettaa ihoa koko ajan.

Hiuksille tarkoitetut lisäosat

Leveä trimmausterä

Voit leikata hiukset erittäin läheltä ihoa (0,5 mm) sekä rajata niskan ja korvien alueen käyttämällä leveää trimmausterää ilman ohjauskampaa.

- Ennen kuin muotoilet hiusrajan korvien ympäriltä, kampa hiusten latvat korvien päälle.
- Muotoile hiusraja korvien ympärillä kallistamalla laitetta niin, että vain leikkuuterien toinen reuna koskettaa hiusten latvoja.



- Voit muotoilla niskan hiusrajan tai pulisongit kääntämällä laitetta ja liikuttamalla sitä alaspäin.

- Liikuta laitetta hitaasti ja tasaisesti seuraten luonnollista hiusrajaa.

Leveät ohjauskammat

Voit tasata hiuksia kiinnittämällä leveään ohjauskamman leveään trimmausterään. Laitteen toimitukseen sisältyy 4 leveää ohjauskampaa. Hiusten leikkauspituudet on merkitty ohjauskampoihin. Merkinnät tarkoittavat hiusten pituutta leikkaamisen jälkeen.

Ohjauskampa	tuumaa	mm
Ohjauskampa	5/32	4
Ohjauskampa	3/8	9
Ohjauskampa	15/32	12
Ohjauskampa	21/32	16

- Kiinnitä ohjauskampa leveään trimmausterään.

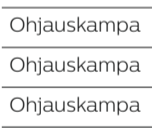

- Liikuta laitetta hitaasti pääläen yli eri suunnista, jotta tuloksesta tulee tasainen. Varmista, että ohjauskampa koskettaa ihoa koko ajan.

- Liikuta aina laitetta hiusten kasvusuuntaa vastaan. Paina kevyesti.

- Leikkaa samasta kohdasta useita kertoja, jotta leikkuutuloksesta tulee tasainen.

Täysikokoinen trimmausterä

Voit leikata hiukset erittäin läheltä ihoa (0,5 mm) sekä rajata niskan ja korvien alueen käyttämällä täysikokoista trimmausterää ilman ohjauskampaa.

- Ennen kuin muotoilet hiusrajan korvien ympäriltä, kampa hiusten latvat korvien päälle.

- Muotoile hiusraja korvien ympärillä kallistamalla laitetta niin, että vain leikkuuterien toinen reuna koskettaa hiusten latvoja.

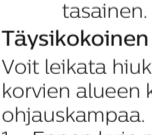

- Voit muotoilla niskan hiusrajan tai pulisongit kääntämällä laitetta ja liikuttamalla sitä alaspäin.

- Liikuta laitetta hitaasti ja tasaisesti seuraten luonnollista hiusrajaa.

Normaalit ohjauskammat

Voit tasata hiuksia kiinnittämällä normaalin ohjauskamman täysikokoiseen trimmausterään. Laitteen toimitukseen sisältyy 3 ohjauskampaa. Hiusten leikkauspituudet on merkitty ohjauskampoihin. Merkinnät tarkoittavat hiusten pituutta leikkaamisen jälkeen.

Ohjauskampa	tuumaa	mm
Ohjauskampa	3/8	9
Ohjauskampa	15/32	12
Ohjauskampa	21/32	16

- Kiinnitä ohjauskampa täysikokoiseen trimmausterään.

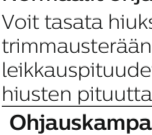

- Liikuta laitetta hitaasti pääläen yli eri suunnista, jotta tuloksesta tulee tasainen. Varmista, että ohjauskampa koskettaa ihoa koko ajan.

- Liikuta aina laitetta hiusten kasvusuuntaa vastaan. Paina kevyesti.

- Leikkaa samasta kohdasta useita kertoja, jotta leikkuutuloksesta tulee tasainen.

Kasvoille tarkoitetut tarkkuusosat

Tarkkuustrimmeri

Tarkkuustrimmerillä voit luoda tarkan rajan lähelle ihoa (0,5 mm:n pituiseksi).



- 1 Muotoillessasi pidä tarkkuusajopäätä kohtisuorassa ihoa vasten ja liikuta ajopäätä ylös- tai alaspäin kevyesti painaen.

Nenäkarvatrimmeri

Voit käyttää trimmeriä nenä- ja korvakarvojen siistimiseen.

- Varmista, että sieraimet ovat puhtaat. Varmista, että korvakäytävät ovat puhtaat.
- Älä työnnä kärkeä syvemmälle kuin 5 mm.
- Puhdista lisäosa jokaisen käyttökerran jälkeen.

Nenäkarvojen siistiminen



- 1 Poista häiritsevät karvat liikuttamalla kärkeä varovasti sieraimeen ja ulos siitä kääntelemällä samalla laitetta ympäri.

Korvakarvojen siistiminen



- 1 Voit leikata korvan reunan yli kasvavat karvat liikuttamalla kärkeä hitaasti korvalehdellä.
- 2 Poista häiritsevät karvat liikuttamalla kärkeä varovasti ulompaan korvakäytävään ja ulos siitä kääntelemällä samalla laitetta ympäri.

Tarkkuusajopää

Käytä tarkkuusajopäätä leikkaamisen jälkeen, ja siisti sillä häiritsevät karvat poskista, leuasta ja parrasta. Saavutat parhaan lopputuloksen lyhentämällä parran ensin täysikokoisella trimmausterällä ilman ohjauskampaa.

Huomautus: Käytä tarkkuusajopäätä jäljelle jääneiden partakarvojen leikkaamiseen ja parran rajauksen viimeisteleminen. Se ei sovellu parran leikkaamiseen koko kasvojen alueelta.



- 1 Paina tarkkuusajopäätä varovasti ihoa vasten ja poista häiritsevät karvat parran reunoilta.

Puhdistus

Älä käytä naarmuttavia tai syövyttäviä puhdistusvälineitä tai -aineita (kuten bensiiniä tai asetonia) laitteen puhdistamiseen .

Älä koskaan kuivaa terää pyyheliinalla tai paperipyyhkeellä, sillä se saattaa vahingoittaa trimmerin sakaroita.

Aina käytön jälkeen: puhdistaminen juoksevalla vedellä

- 1 Kytke laitteen virta pois päältä ja irrota virtajohto pistorasiasta.
- 2 Irrota kammot ja terät laitteesta.
- 3 Huuhtelee partakarvasäiliö lämpimällä juoksevalla vedellä.

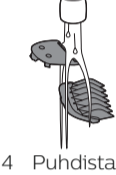

- 4 Puhdista terä ja ohjauskampa lämpimällä juoksevalla vedellä.
- 5 Poista ylimääräinen vesi kaikista osista ravistamalla ja anna niiden kuivua.

Perusteellinen puhdistus

- 1 Kytke laitteen virta pois päältä ja irrota virtajohto pistorasiasta.
- 2 Puhdista laitteen runko kuivalla liinalla.
- 3 Irrota kammot ja terät laitteesta.
- 4 Poista karvakammioon kertyneet karvat laitteen mukana toimitetulla harjalla.
- 5 Poista teriin ja/tai kampoihin kertyneet karvat laitteen mukana toimitetulla puhdistusharjalla.
- 6 Puhdista terä lämpimällä juoksevalla vedellä.
- 7 Puhdista kammot lämpimällä juoksevalla vedellä.
- 8 Poista ylimääräinen vesi kaikista osista ravistamalla ja anna niiden kuivua.

Nenäkarvatrimmerin puhdistaminen

Puhdista nenäkarvatrimmeri laite heti käytön jälkeen ja kun nenäkarvatrimmeripäähän on kertynyt runsaasti karvoja tai likaa.

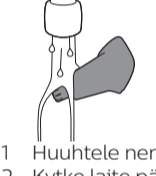

- 1 Huuhtelee nenäkarvatrimmeripää kuumalla vedellä.
- 2 Kytke laite päälle ja huuhtelee nenäkarvatrimmeripäätä vielä kerran, jotta jäljelle jääneet karvat irtoavat. Kytke sitten laite jälleen pois päältä.

Voit puhdistaa nenäkarvatrimmeripään perusteellisesti upottamalla sen muutamaksi minuutiksi kulholliseen lämmintä vettä ja kytkemällä sitten laitteen päälle, jotta pinttynyt lika ja juuttuneet karvat irtoavat.

- 3 Poista ylimääräinen vesi kaikista osista ravistamalla ja anna niiden kuivua.

Tarkkuusajopään puhdistaminen



- 1 Tartu tarkkuusajopään sivuissa oleviin uriin ja irrota vetämällä sen yläosa alaosasta.



- 2 Puhalla ja/tai ravista pois tarkkuusajopäähän kertyneet karvat.

Älä käytä puhdistusharjaa karvojen poistamiseen teräverkosta.

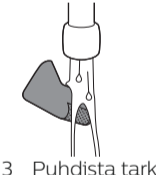

- 3 Puhdista tarkkuusajopään yläosa lämpimällä juoksevalla vedellä.
- 4 Poista ylimääräinen vesi kaikista osista ravistamalla ja anna niiden kuivua.
- 5 Kiinnitä yläosa takaisin tarkkuusajopään alaosaan.

Ihokarvanpoistolaitteen puhdistaminen

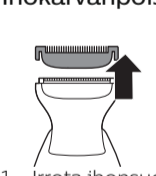

- 1 Irrota ihonsuojus vetämällä sitä ylöspäin ihokarvanpoistolaitteesta.



- 2 Puhdista ihonsuojus ja ihokarvanpoistolaite lämpimällä vedellä.

Älä käytä puhdistusharjaa karvojen poistamiseen ihokarvanpoistolaitteesta tai ihonsuojuksesta.

- 3 Poista ylimääräinen vesi molemmista osista ravistamalla ja anna niiden kuivua.
- 4 Kiinnitä ihonsuojus takaisin ihokarvanpoistolaitteeseen.

Säilytys

- Säilytä laite omassa pussissaan.

Huomautus: Varmista, että laite on kuiva, ennen kuin laitat sen pussiin.

Tarvikkeiden tilaaminen

Voit ostaa tarvikkeita ja varaosia osoitteesta www.shop.philips.com/service ja Philips-jälleenmyyjiltä. Voit myös ottaa yhteyttä oman maasi Philips-asiakaspalveluun (eri maiden tukipuhelinnumerot on lueteltu takuulehtisessä).

Kierrätys



- Tämä merkki tarkoittaa sitä, että tätä tuotetta ei saa hävittää tavallisen kotitalousjätteen mukana (2012/19/EU).



- Tämä merkki tarkoittaa, että tuote sisältää kiinteän ladattavan akun, jota ei saa hävittää tavallisen kotitalousjätteen mukana (2006/66/EY). Toimita laite viralliseen keräyspisteeseen tai Philipsin valtuuttamaan huoltoliikkeeseen, jossa ammattilaiset irrottavat akun.

- Noudata oman maasi sähkö- ja elektroniikkalaitteiden sekä akkujen ja paristojen kierrätystä ja hävittämistä koskevia sääntöjä. Asianmukainen hävittäminen auttaa ehkäisemään ympäristölle ja ihmisille koituvia haittavaikutuksia.

Akun poistaminen

Poista akku vain tuotetta hävitettäessä. Varmista ennen akun irrottamista, että tuote on irrotettu pistorasiasta ja että akku on täysin tyhjä.

Huolehdi tarvittavista turvatoimista, kun käsittelet tuotteen avaamiseen tarvittavia työkaluja ja hävität akun.

- 1 Tarkista, onko laitteen etu- tai taustapuolella ruuveja. Jos on, irrota ne.
- 2 Irrota laitteen taka- ja/tai etupaneeli ruuvitaltalla. Irrota tarvittaessa myös muut ruuvit ja/tai osat, kunnes piirikortti ja akun tulevat näkyviin.
- 3 Poista akku.

Takuu ja tuki

Jos haluat tukea tai lisätietoja, käy Philipsin verkkosivuilla osoitteessa www.philips.com/support tai lue kansainvälinen takuulehtinen.

Takuun rajoitukset

Kansainvälinen takuu ei koske teriä, koska ne kuluvat käytössä.

Svenska

Inledning

Grattis till ditt inköp och välkommen till Philips! Få ut mesta möjliga av den support Philips erbjuder genom att registrera din produkt på www.philips.com/welcome.

Allmän beskrivning (bild 1)

- 1 Hårtrimmer i full storlek
- 2 På/av-knapp
- 3 Indikator för batteristatus
- 4 Anslutning för liten kontakt
- 5 Body shaver (endast MG7730, MG7720 och MG7715)
- 6 Hudskydd (endast MG7730, MG7720 och MG7715)
- 7 Precisionstrimmer (endast MG7730, MG7720, MG7715 och MG7710)
- 8 Precisionsrakapparater (endast MG7730, MG7720 och MG7710)
- 9 Nästrimmer
- 10 Extra bred hårtrimmer (endast MG7730)
- 11 Hårkam, normal 3/8 tum (9 mm) (endast MG7720, MG7715 och MG7710)
- 12 Hårkam, normal 15/32 tum (12 mm) (endast MG7720, MG7715 och MG7710)
- 13 Hårkam, normal 21/32 tum (16 mm) (endast MG7720, MG7715 och MG7710)
- 14 Hårkam, bred 5/32 tum (4 mm) (endast MG7730)
- 15 Hårkam, bred 3/8 tum (9 mm) (endast MG7730)
- 16 Hårkam, bred 15/32 tum (12 mm) (endast MG7730)
- 17 Hårkam, bred 21/32 tum (16 mm) (endast MG7730)
- 18 Kroppskam (3 mm)
- 19 Kroppskam (5 mm)
- 20 Stubbkam 1 mm
- 21 Stubbkam 2 mm
- 22 Justerbar kam (3–7 mm)
- 23 Nätadapter
- 24 Liten kontakt
- 25 Rengöringsborste
- 26 Fodral

Obs! Olika tillbehör kan medfölja olika modeller. Information om vilka tillbehör som medföljer apparaten finns på produktkartongen.

Viktig säkerhetsinformation

Läs den här viktiga informationen noggrant innan du använder apparaten och dess tillbehör. Spara det här häftet för framtida bruk. Olika tillbehör kan medfölja olika modeller.

Fara



- Blöt inte ned strömförsörjningsenheten.

Varning

- Använd endast den löstagbara nätadapter (HQ8505) som medföljer apparaten för att ladda batteriet.
- Nätadaptern innehåller en transformator. Modifiera inte strömförsörjningsenheten med någon annan typ av kontakt, eftersom det kan medföra risker.
- Den här apparaten kan användas av barn från 8 år och uppåt och av personer med olika funktionshinder, eller som inte har kunskap om hur apparaten används, så länge de övervakas och får anvisningar om säker användning och förstår vilka risker som föreligger. Barn ska inte leka med apparaten. Rengöring och underhåll ska inte utföras av barn utan övervakning.
- Dra alltid ur nätsladden innan du rengör apparaten under rinnande vatten.
- Kontrollera alltid apparaten innan du använder den. Använd inte apparaten om den är skadad eftersom det kan medföra risk för personskador. Skadade delar ska alltid bytas ut mot originaldelar.
- Öppna inte apparaten för att byta ut det laddningsbara batteriet.

Varning!



- Sänk aldrig ned laddningsstället i vatten och spola inte av det under kranen.
- Använd inte strömförsörjningsenheten i eller i närheten av vägguttag där det finns en elektrisk luftrenare eftersom detta kan ge upphov till permanenta skador på strömförsörjningsenheten.
- Använd endast apparaten för de ändamål som framgår av användarhandboken.
- Av hygieniska skäl bör apparaten endast användas av en person.
- Använd aldrig vatten som är varmare än 60 °C när du sköljer apparaten.
- Använd aldrig tryckluft, skursvampar, slipande rengöringsmedel eller vätskor som bensin eller aceton för att rengöra enheten.

Elektromagnetiska fält (EMF)

Den här Philips-apparaten uppfyller alla tillämpliga standarder och regler gällande exponering av elektromagnetiska fält.

Allmänt



- Apparaten är vattentät. Den kan användas både i badet och duschen och kan rengöras under vattenkranen. Av säkerhetsskäl kan apparaten därför användas sladdlöst.
- Nätadaptern är avsedd för omspänningar på 100–240 volt.
- Strömförsörjningsenheten omvandlar 100–240 volt till en säker låg spänning på under 24 volt.

Laddning

Batteristatusindikatorer

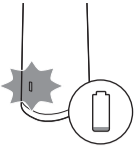

- Batteristatusindikatorn blinkar orange när batteriet nästan är tomt.

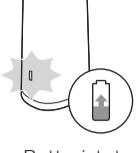

- Batteristatusindikatorn blinkar vitt långsamt för att visa att apparaten laddas.
- Batteriladdningsindikatorn blinkar vitt vid snabbladdning. Efter cirka 5 minuters laddning innehåller batteriet tillräckligt med energi för en trådlös trimning.

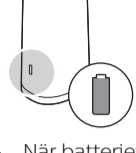

- När batteriet är fulladdat lyser batteriindikatorn med ett fast vitt sken.

Obs! Lampan släcks automatiskt efter 30 minuter.

Laddning

Ladda apparaten innan du använder den för första gången och när teckenfönstret visar att batteriet nästan är tomt. Efter 1 timmes laddning kan apparaten användas sladdlöst i upp till 2 timmar.

- 1 Kontrollera att apparaten är avstängd.

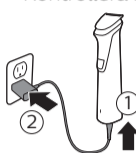

- 2 Sätt i den lilla kontakten i apparaten och anslut nätadaptorn till ett vägguttag.
- 3 När laddningen är klar drar du ur nätadaptorn ur eluttaget och drar ur den lilla kontakten ur apparaten.

Snabbladdning

Efter cirka 5 minuters laddning innehåller batteriet tillräckligt med energi för en trådlös trimning.

Använda apparaten

Obs! Den här apparaten kan endast användas utan sladd.

Obs! Stäng av och rengör apparaten efter varje användningstillfälle.

Ta bort och sätta fast trimsaxar



- 1 Ta bort en trimsax genom att trycka uppåt mot trimsaxens tänder och ta bort den från handtaget.



- 2 Sätt dit en trimsax genom att föra in trimsaxens fäste i spåret på framsidan och trycka dit bakänden av trimsaxen på apparaten ("klick").

Ta bort precisionstrimmern och nästrimmern



- 1 Sätt fingret på pilen på tillbehörets baksida och tryck bort det från handtaget i pilens riktning.

Sätta på och ta av kammar

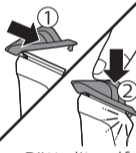

- 1 Sätt dit valfri typ av skydd på en trimsax genom att skjuta den främre delen av skyddet mot trimsaxens tänder. Tryck sedan ned mitten av skyddet med fingrarna eller handflatan ("klick").



- 2 Ta bort valfri typ av kam från trimsaxen genom att försiktigt dra dess bakre del från apparaten och sedan skjuta av den från trimsaxen.

Obs! Börja med kammen på den längsta inställningen när du använder trimmern för första gången, så att du kan bekanta dig med apparaten.

Sätta på och stänga av apparaten

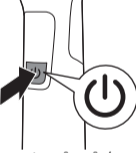

Tryck på på/av-knappen en gång för att sätta på eller stänga av apparaten.

Tillbehör för användning på skägg

Hårtrimmer i full storlek

Använd hårtrimmern i full storlek utan kam för att trimma håret tätt intill huden (en längd på 0,5 mm) eller för att skapa skarpa linjer runt skägg, nacke och polisonger.



- 1 När du vill trimma hår nära huden ska du placera den platta sidan av trimsaxen mot huden och sedan föra den mot hårets växtriktning.



- 2 Vid konturklippning ska du hålla trimsaxen vinkelrätt mot huden och föra den uppåt eller nedåt och trycka försiktigt.

Skäggkammar

Sätt en skäggkam på hårtrimmern i full storlek för jämn trimning av skägg och mustasch. Apparaten har 5 skäggkammar. Hårlängdsinställningarna anges på kammen. Inställningarna motsvarar återstående hårlängd efter trimning.

Kam	tum	mm
Stubbkam	3/64 tum	1 mm
Stubbkam	5/64 tum	2 mm
Justerbar skäggkam	1/8 tum– 9/32 tum	3 mm–7 mm

- 1 Fäst kammen på hårtrimmern i full storlek.



- 2 Justerbar kam: Skjut längdväljaren åt vänster eller höger för att välja den önskade hårlängdsinställningen.



- 3 För kammen i riktning mot hårväxten så trimmar du mest effektivt. Se till att kammens yta alltid har kontakt med huden.

Tillbehör för användning på kropp

- Använd de gröna kroppskammarna för att trimma kroppshår.
- När du trimmar första gången använder du kroppskammen på 5 mm så att du kan bekanta dig med apparaten.
- Se till att håret är rent och torrt, eftersom blött hår gärna fastnar mot kroppen.
- Använd alltid en kroppskam vid trimning av känsliga områden.
- Du kan behöva prova olika trimningsriktningar (dvs. uppåt, nedåt eller tvärs över) eftersom inte alla hårstrån växer i samma riktning. Du kan behöva öva för att få bästa resultat.
- Gör alltid mjuka och försiktiga rörelser och se till att kammens yta hela tiden har kontakt med huden.
- Om det har samlats för mycket hår på apparaten blåser du bort hårstråna före användning för att få bästa trimningsresultat.

Kroppskammar

Sätt en kroppskam på hårtrimmern i full storlek för att trimma hår i nacken. Apparaten har 2 kroppskammar. Hårlängdsinställningarna anges på kammen. Inställningarna motsvarar återstående hårlängd efter trimning.

Kam	tum	mm
Kroppskam (grön)	1/8 tum	3 mm
Kroppskam (grön)	3/16 tum	5 mm

- 1 Fäst en kroppskam på hårtrimmern i full storlek.

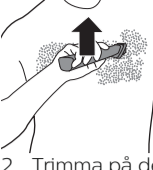

- 2 Trimma på det mest effektiva sättet genom att sträcka ut huden med den fria handen och föra kammen mot hårets växtriktning. Se till att kammens yta alltid har kontakt med huden.

Body shaver

Fäst body shavern på apparaten om du vill raka bort hår nedanför halslinjen såsom armhålor eller bröst. Använd endast body shavern tillsammans med hudskyddet.

- 1 Fäst body shavern på apparaten.



- 2 Fäst hudskyddet på hårtrimmern i full storlek.



- 3 Trimma på det mest effektiva sättet genom att sträcka ut huden med den fria handen och föra rakapparaten mot hårets växtriktning. Se till att rakapparatens yta alltid kommer i full kontakt med huden.

Tillbehör för användning på huvud

Extra bred hårtrimmer

Använd den extra breda hårtrimmern utan kam om du vill klippa håret på huvudet mycket nära huden (0,5 mm) eller när du konturklipper nacken och området runt öronen.

- 1 När du formar hårkonturen runt öronen kammar du ned hårtopparna över öronen.
- 2 Luta apparaten på ett sådant sätt att endast ena kanten på knivbladen rör vid hårtopparna när du formar konturena runt öronen.



- 3 Forma konturen i nacken och polisongerna genom att vända hårklipparen och dra med nedåtgående rörelser.
- 4 Använd långsamma och mjuka rörelser. Följ den naturliga hårlinjen.

Hårkammar, breda

Fäst en bred hårkam på den extra breda hårtrimmern för jämn trimning av håret på huvudet. Apparaten levereras med 4 breda hårkammar. Hårlängdsinställningarna anges på kammen. Inställningarna motsvarar återstående hårlängd efter trimning.

Kam	tum	mm
Hårkam	5/32 tum	4 mm
Hårkam	3/8 tum	9 mm
Hårkam	15/32 tum	12 mm
Hårkam	21/32 tum	16 mm

- 1 Fäst en kam på den extra breda hårtrimmern.



- 2 För trimmern långsamt över hjässan från olika håll för att få ett jämnt resultat. Se till att kammens yta alltid har kontakt med huden.
 - För alltid trimmern mot hårets växtriktning. Tryck lätt.
 - Gör överlappningar över huvudet för att vara säker på att allt hår som ska klippas verkligen blir klippt.

Hårtrimmer i full storlek

Använd hårtrimmern i full storlek utan kam om du vill klippa håret på huvudet mycket nära huden (0,5 mm) eller när du konturklipper nacken och området runt öronen.

- 1 När du formar hårkonturen runt öronen kammar du ned hårtopparna över öronen.
- 2 Luta apparaten på ett sådant sätt att endast ena kanten på knivbladen rör vid hårtopparna när du formar konturena runt öronen.



- 3 Forma konturen i nacken och polisongerna genom att vända hårklipparen och dra med nedåtgående rörelser.
- 4 Använd långsamma och mjuka rörelser. Följ den naturliga hårlinjen.

Hårkammar, normala

Fäst en normal hårkam på hårtrimmern i full storlek för jämn trimning av håret på huvudet. Apparaten levereras med 3 hårkammar. Hårlängdsinställningarna anges på kammen. Inställningarna motsvarar återstående hårlängd efter trimning.

Kam	tum	mm
Hårkam	3/8 tum	9 mm
Hårkam	15/32 tum	12 mm
Hårkam	21/32 tum	16 mm

- 1 Fäst en kam på hårtrimmern i full storlek.



- 2 För trimmern långsamt över hjässan från olika håll för att få ett jämnt resultat. Se till att kammens yta alltid har kontakt med huden.
 - För alltid trimmern mot hårets växtriktning. Tryck lätt.
 - Gör överlappningar över huvudet för att vara säker på att allt hår som ska klippas verkligen blir klippt.

Precisionstillbehör för användning på ansikte

Precisionstrimmer

Använd precisionstrimmern till att forma fina linjer och konturer runt din ansiktsbe håring, nära huden (med en längd på 0,5 mm).



- 1 Håll trimhuvudet vinkelrätt mot huden och för det uppåt eller nedåt och tryck försiktigt.

Nästrimmer

Använd nästrimmern till att klippa näs- och öronhåret.

- Se till att näsgången är ren. Se till att de yttre hörselgångarna är rena och fria från wax.
- För inte in spetsen mer än 5 mm.
- Rengör alltid tillbehöret efter varje användning.

Trimma näshår



- 1 Ta bort oönskat hår genom att försiktigt föra spetsen in och ut i näsan samtidigt som du vrider på den.

Trimma öronhår



- 1 Flytta långsamt spetsen runt örats kant för att ta bort hår som sticker ut utanför örat.
- 2 Ta bort oönskat hår genom att försiktigt föra spetsen in och ut i ytterörat.

Precisionsrakapparat

Använd precisionsrakapparaten efter trimning för att på ett exakt sätt raka bort oönskat hår på kinder, haka och längs skägget. Tänk på att trimma skägget först med hårtrimmern i full storlek utan kam för att få bästa resultat.

Obs! Använd precisionsrakapparaten för att ta bort återstående hår och skapa detaljer i skäggets utformning. Den är inte lämplig för att raka hela ansiktet.



- 1 Tryck precisionsrakapparaten försiktigt mot huden och raka längs de konturklippta kanterna för att ta bort eventuellt oönskat hår.

Rengöring

Använd aldrig skursvampar, slipande rengöringsmedel eller vätskor såsom bensin eller aceton för att rengöra produkten.

Torka aldrig av trimmerns tänder med en handduk eller papper, eftersom det kan skada trimmerns tänder.

Efter varje användning: rengör under kranen

- 1 Slå av rakapparaten och dra ur nätsladden.
- 2 Ta bort eventuella kammar eller trimsaxar från apparaten.
- 3 Skölj hårbehållaren under varmt rinnande vatten.



- 4 Rengör trimsaxen och kammen under varmt rinnande vatten.
- 5 Skaka noggrant av överflödigt vatten och låt alla delar torka helt.

Noggrann rengöring

- 1 Slå av rakapparaten och dra ur nätsladden.
- 2 Torka av apparatens handtag med en fuktig trasa.
- 3 Ta bort eventuella kammar eller trimsaxar från apparaten.
- 4 Använd den medföljande rengöringsborsten för att ta bort eventuellt hår som har samlats i hårbehållaren.
- 5 Använd den medföljande rengöringsborsten för att ta bort eventuellt hår som har samlats i trimsaxen och/eller kammarna.
- 6 Rengör trimsaxen under varmt rinnande vatten.
- 7 Rengör kammarna under varmt rinnande vatten.
- 8 Skaka noggrant av överflödigt vatten och låt alla delar torka helt.

Rengöra nästrimmern

Rengör nästrimmern omedelbart efter användning samt när mycket hår eller smuts har samlats på nästrimmerns huvud.



- 1 Skölj nästrimmerns huvud med varmt vatten.
- 2 Sätt på apparaten och skölj nästrimmerns huvud en gång till för att ta bort eventuella återstående hår. Stäng sedan av apparaten igen.

Rengör grundligt genom att lägga nästrimmerns huvud i en skål med varmt vatten i några minuter och sedan sätta på apparaten för att ta bort envisa hårrester/smuts.

- 3 Skaka noggrant av överflödigt vatten och låt alla delar torka helt.

Rengöra precisionsrakapparaten

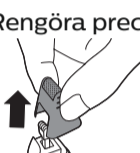

- 1 Håll precisionsrakapparaten i spåren på varje sida och dra bort den övre delen från den nedre delen.



- 2 Blås och/eller skaka ut hår som kan ha fastnat inuti precisionsrakapparaten.

Använd inte rengöringsborsten för att ta bort hår från skärbladet.



- 3 Skölj den översta delen av precisionsrakapparaten med varmt rinnande vatten.
- 4 Skaka noggrant av överflödigt vatten och låt alla delar torka helt.
- 5 Sätt tillbaka den övre delen på den nedre delen av precisionsrakapparaten.

Rengöra body shavern

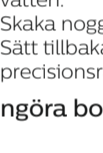

- 1 Ta bort hudskyddet uppåt från rakapparaten.



- 2 Rengör hudskyddet och body shavern under rinnande varmt kranvatten.

Använd inte rengöringsborsten för att ta bort hår från rakapparaten eller hudskyddet.

- 3 Skaka försiktigt av överflödigt vatten och låt båda delarna torka helt.
- 4 Sätt tillbaka hudskyddet på body shavern.

Förvaring

- Förvara apparaten i det medföljande fodralet.

Obs! Se till att apparaten är torr innan du lägger den i fodralet.

Beställa tillbehör

Du kan köpa tillbehör och reservdelar på www.shop.philips.com/service och hos din lokala Philips-återförsäljare. Du kan även kontakta Philips kundtjänst i ditt land (kontaktuppgifter hittar du i garantibroschyren).

Återvinning



- Den här symbolen betyder att produkten inte ska slängas bland hushållssoporna (2012/19/EU).



- Den här symbolen betyder att produkten innehåller inbyggda laddningsbara batterier och därför inte får kasserar i vanliga hushållssopor (enligt EG-direktivet 2006/66/EG). Lämna produkten till en lokal återvinningsstation eller till ett Philips-servicecenter så att det laddningsbara batteriet tas om hand på korrekt sätt.
- Följ ditt lands regler för återvinning av elektriska och elektroniska produkter samt uppladdningsbara batterier. En korrekt hantering bidrar till att förhindra negativ påverkan på miljö och hälsa.

Ta ur det laddningsbara batteriet

Ta endast ur det laddningsbara batteriet när du kasserar produkten. Se till att produkten inte är ansluten till eluttaget och att batteriet är helt tomt innan du tar ur batteriet.

Vidta nödvändiga säkerhetsåtgärder när du använder verktyg för att öppna produkten och när du kasserar det laddningsbara batteriet.

- 1 Kontrollera om det finns skruvar på apparatens framsida eller baksida. Ta i så fall bort dem.
- 2 Lossa bak- och/eller frontpanelen från apparaten med hjälp av en skruvmejsel. Lossa även ytterligare skruvar och/eller delar till dess att du kan se kretskortet med det laddningsbara batteriet.
- 3 Ta ur det laddningsbara batteriet.

Garanti och support

Om du behöver information eller support kan du besöka www.philips.com/support eller läsa den internationella garantibroschyren.

Garantibegränsningar

Klippenheterna omfattas inte av de internationella garantivillkoren eftersom de utsätts för slitage.

Türkçe

Giriş

Ürünümüzü satın aldığınız için teşekkür ederiz; Philips'e hoş geldiniz!

Philips'in sunduğu destekten tam olarak yararlanmak için ürününüzü www.philips.com/welcome adresinden kaydedtinir.

Genel açıklama (Şek. 1)

- 1 Tam boyutlu düzeltici
- 2 Açma/kapama düğmesi
- 3 Pil durumu göstergesi

- 4 Küçük fiş için soket
- 5 Vücut tıraş makinesi (sadece MG7730, MG7720, MG7715 için)
- 6 Cilt koruyucu (sadece MG7730, MG7720, MG7715 için)
- 7 Hassas düzeltici (sadece MG7730, MG7720, MG7715, MG7710 için)
- 8 Hassas tıraş makinesi (sadece MG7730, MG7720, MG7710 için)
- 9 Burun makası
- 10 Ekstra geniş düzeltici (sadece MG7730)
- 11 Normal saç tarağı 3/8 inç (9 mm) (sadece MG7720, MG7715, MG7710 için)
- 12 Normal saç tarağı 15/32 inç (12 mm) (sadece MG7720, MG7715, MG7710 için)
- 13 Normal saç tarağı 21/32 inç (16 mm) (sadece MG7720, MG7715, MG7710 için)
- 14 Geniş saç tarağı 5/32 inç (4 mm) (sadece MG7730 için)
- 15 Geniş saç tarağı 3/8 inç (9 mm) (sadece MG7730 için)
- 16 Geniş saç tarağı 15/32 inç (12 mm) (sadece MG7730 için)
- 17 Geniş saç tarağı 21/32 inç (16 mm) (sadece MG7730 için)
- 18 Vücut tüyü tarağı 1/8 inç (3 mm)
- 19 Vücut tüyü tarağı 3/16 inç (5 mm)
- 20 Kirli sakal tarağı 3/64 inç (1 mm)
- 21 Kirli sakal tarağı 5/64 inç (2 mm)
- 22 Ayarlanabilir tarak (3-7 mm)
- 23 Besleme ünitesi
- 24 Küçük fiş
- 25 Temizleme fırçası
- 26 Kılıf

Not: Cihazla birlikte verilen aksesuarlar ürünlere göre farklılık gösterebilir. Kutuda, cihazınız ile birlikte gönderilen aksesuarlar gösterilmektedir.

Önemli güvenlik bilgileri

Cihazı ve aksesuarlarını kullanmadan önce bu önemli bilgileri dikkatlice okuyun ve gelecekte başvurmak üzere saklayın. Cihazla birlikte verilen aksesuarlar ürünlere göre farklılık gösterebilir.

Tehlike



- Güç kaynağı ünitesini kuru tutun.

Uyarı

- Pili şarj etmek için yalnızca cihaz ile birlikte verilen ayrılabılır besleme ünitesini (HQ8505) kullanın.
- Besleme ünitesi içinde bir transformatör bulunur. Besleme ünitesini kesip başka bir fişle değiştirmeyin, aksi takdirde cihazı kullanmak tehlikeli hale gelir.
- Bu cihazın 8 yaşın üzerindeki çocuklar ve fiziksel, motor ya da zihinsel becerileri gelişmemiş veya bilgisi ve tecrübesi olmayan kişiler tarafından kullanımı sadece bu kişilerin nezaretinden sorumlu kişilerin bulunması veya cihazın güvenli kullanım talimatlarının bu kişilere sağlanması ve olası tehlikelerin anlatılması durumunda mümkündür. Çocuklar cihazla oynamamalıdır. Temizlik ve kullanıcı bakımı gözetim olmadan çocuklar tarafından yapılmamalıdır.
- Cihazı musluk altında yıkamadan önce mutlaka prizden çekin.
- Cihazı kullanmadan önce her zaman kontrol edin. Yaralanmaya yol açabileceği için, hasarlı veya bozuka cihazı kullanmayın. Zarar görmüş bir parçayı mutlaka orijinal yedek parçalarla değiştirin.
- Şarj edilebilir pili yenisiyle değiştirmek amacıyla cihazı açmayın.

Dikkat



- Şarj ünitesini kesinlikle suya batırmayın ve musluk altında yıkamayın.
- Besleme ünitesini, üniteyi telafisi mümkün olmayan hasarlardan korumak için elektrikli oda spreyi içeren duvar soketlerinde ya da bunların yakınında kullanmayın.
- Bu cihazı yalnızca kullanım amacına uygun olarak, kullanım kılavuzunda gösterildiği gibi kullanın.
- Hijyenik nedenlerden dolayı cihaz sadece bir kişi tarafından kullanılmalıdır.
- Cihazı yıkamak için hiçbir zaman 60°C'den sıcak su kullanmayın.
- Cihazı temizlemek için kesinlikle basınçlı hava, ovalama bezleri, benzin veya aseton gibi aşındırıcı temizlik ürünleri ya da zarar verici sıvılar kullanmayın.

Elektromanyetik alanlar (EMF)

Bu Philips cihaz, elektromanyetik alanlara maruz kalmaya ilişkin geçerli tüm standartlara ve düzenlemelere uygundur.

Genel



- Bu cihaz su geçirmezdir. Banyo ve duşta kullanılmaya ve musluk altında temizlemeye uygundur. Cihaz güvenlik nedeniyle yalnızca kablosuz olarak kullanılabilir.
- Besleme ünitesi 100 ile 240 volt arasındaki şebeke gerilimlerine uygundur.
- Besleme ünitesi 100-240 voltu 24 volttan daha düşük bir güvenli düşük gerilim değerine çevirir.

Şarj etme

Pil durum göstergeleri



- Pil bitmek üzereyken, pil durumu göstergesi turuncu yanıp söner.



- Cihazın şarj olurken pil durumu göstergesi beyaz renkte, yavaş yanıp söner.
- Hızlı şarj sırasında, pil durumu göstergesi beyaz renkte yanıp söner. Yaklaşık 5 dakika şarj sonrası, cihaz bir kablosuz düzeltme işlemi için yeterli güce sahiptir.

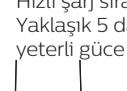

- Pil tamamen şarj olduğunda, pil durumu göstergesi beyaz renkte sürekli olarak yanar.

Not: Yaklaşık 30 dakika sonra, ışık otomatik olarak kapanır.

Şarj etme

Cihazı ilk kullanımdan önce ve ekranda pilin bitmek üzere olduğu görüntülediğinde şarj edin. Cihaz 1 saat şarj edildiğinde, kablosuz olarak 2 saate kadar çalışabilir.

- 1 Cihazın kapalı olduğundan emin olun.

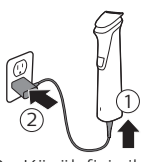

- 2 Küçük fişi cihaza bağlayın ve besleme ünitesini prize takın.
- 3 Şarj ettikten sonra besleme ünitesini duvardaki prizden çıkartın ve küçük fişi cihazdan çekin.

Hızlı şarj

Yaklaşık 5 dakika şarj edilen cihaz, bir kablosuz düzeltme işlemi için yeterli güce sahiptir.

Cihazın kullanımı

Not: Bu cihaz sadece kablosuz olarak kullanılabilir.

Not: Her kullanımdan sonra cihazı kapatın ve temizleyin.

Kesme aparatlarının takılıp çıkarılması



- 1 Bir kesme aparatını çıkarmak için, kesme aparatının dişlerinin ters yönünde yukarı itin ve sapı çıkartın.



- 2 Bir kesme aparatını takmak için, kesme aparatının tırnağını ön taraftaki kılavuz yuvaya yerleştirin ve kesme aparatının arka kısmını cihaza doğru itin ('klik' sesi).

Hassas tıraş makinesinin ve burun makasının çıkarılması



- 1 Parmağınızı aparatın arkasındaki okun üzerine koyun ve sapı ok yönünde itin.

Tarакların takılıp çıkarılması



- 1 Kesme aparatına herhangi bir tür muhafaza takmak için, muhafazanın ön kısmını kesme aparatının dişleri üzerine kaydırın. Ardından muhafazanın orta kısmını parmaklarınızla veya avuç içinizle aşağı bastırın ('klik' sesi).



- 2 Kesme aparatından herhangi bir tür muhafazayı çıkarmak için, arka kısmını cihazdan dikkatle çekin ve ardından kaydırarak kesme aparatından çıkartın.

Not: İlk kez düzeltme işlemi yapıyorsanız, cihaza alışmak için en yüksek düzeltme uzunluğu ayarını kullanarak başlayın.

Cihazın açılması ve kapatılması



Cihazı açmak veya kapatmak için açma/kapama düğmesine bir kez basın.

Sakalda kullanılan aparatlar

Tam boyutlu düzeltici

Saçınızı çok kısa (1/32 inç - 0,5 mm uzunlukta) kesmek ya da sakala, enseye veya favorilere çizgi çekmek için tam boyutlu saç düzelticiyi taraksız kullanın.



- 1 Tüpleri cilde yakın kesmek için, kesme aparatının düz tarafını cildinize yerleştirin ve tüylerin uzama yönünün tersine hareketler yapın.



- 2 Hatları belirlemek için, kesme aparatını cilde dik tutun ve hafif bir basınç uygulayarak yukarı veya aşağı hareket ettirin.

Sakal tarакları

Sakalınızı ve bıyığınızı düzgün bir şekilde düzeltmek için, tam boyutlu düzelticiye bir saç sakal tarağı takın. Cihaz ile birlikte 5 sakal tarağı verilir. Kıl uzunluk ayarları tarak üzerinde gösterilmektedir. Bu ayarlar düzeltme sonrasında kalan kıl uzunluklarına karşılık gelmektedir.

Tarak	inç	mm
Kirli sakal tarağı	3/64 inç	1 mm
Kirli sakal tarağı	5/64 inç	2 mm
Ayarlanabilir sakal tarağı	1/8 inç - 9/32 inç	3 mm - 7 mm

- 1 Tarağı tam boyutlu düzelticiye takın.



- 2 Ayarlanabilir tarak: İsteddiğiniz sakal uzunluk ayarını seçmek için uzunluk seçiciyi sağa veya sola ittirin.



- 3 En etkili düzeltme yöntemi, tarağı kılın çıkış yönünün tersine hareket ettirmektir. Tarak yüzeyinin cildinizle her zaman tam temas ettiğinden emin olun.

Vücutta kullanılan aparatlar

- Vücut kıllarını kesmek için yeşil renkli vücut tarакlarını kullanın.
- İlk kez düzeltme işlemi yaptığınızda, cihaza alışmak için 5 mm/3/16 inç vücut tarağını kullanın.
- Islak kıl vücutta yapışma eğiliminde olduğundan, kılın temiz ve kuru olduğundan emin olun.
- Hassas bölgeleri düzeltirken her zaman vücut tarağı kullanın.
- Tüm kıllar aynı yönde uzamadığından, farklı yönlerde düzeltme yapmayı (yukarı, aşağı veya çapraz) deneyebilirsiniz. En iyi sonuca ulaşmak için alıştırmaya yapmalısınız.
- Her zaman yavaş ve nazik hareketler yapın ve düzeltme tarağının yüzeyinin cildinizle sürekli temas ettiğinden emin olun.
- En iyi düzeltme sonuçları için, cihazda çok fazla kıl biriktiğinde, kullanmadan önce kılları üfleyin.

Vücut tüyü tarакları

Boyun çizgisi altında kalan tüyleri düzeltmek için, tam boyutlu düzelticiye normal bir vücut tüyü tarağı takın. Cihaz ile birlikte 2 vücut tüyü tarağı verilir. Kıl uzunluk ayarları tarak üzerinde gösterilmektedir. Bu ayarlar düzeltme sonrasında kalan kıl uzunluklarına karşılık gelmektedir.

Tarak	inç	mm
Vücut tüyü tarağı (yeşil)	1/8 inç	3 mm
Vücut tüyü tarağı (yeşil)	3/16 inç	5 mm

- 1 Tam boyutlu düzelticiye bir vücut tüyü tarağı takın.



- 2 En etkili düzeltme için, cildinizi boşta elinizle gerin ve tarağı tüylerin uzama yönünün tersine hareket ettirin. Tarak yüzeyinin cildinizle her zaman tam temas ettiğinden emin olun.

Vücut tıraş makinesi

Vücutunuzun boyun bölgesi altında kalan koltukaltı ve göğüs gibi bölgelerindeki tüyleri tıraş etmek için, vücut tıraş makinesini cihaza takın. Vücut tıraş makinesini yalnızca cilt koruyucuyla birlikte kullanın.

- 1 Vücut tıraş makinesini cihaza takın.

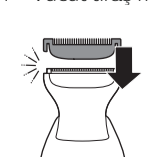

- 2 Cilt koruyucuyu tam boyutlu düzelticiye takın.



- 3 En etkili tıraş yöntemi için, cildinizi boştaki elinizle gerin ve tıraş makinesini tüylerin uzama yönünün tersine hareket ettirin. Tıraş makinesi yüzeyinin cildinizle her zaman tam temas ettiğinden emin olun.

Saçta kullanılan aparatlar

Ekstra geniş düzeltici

Saçınızı çok kısa (1/32 inç - 0,5 mm) kesmek ya da ense veya kulak bölgesini düzeltmek için, ekstra geniş düzelticiyi taraksız kullanın.

- 1 Kulakların etrafındaki saç çizgisini düzeltmek için, kulakların üzerindeki saç uçlarını tarayın.
- 2 Kulak arkalarna şekil vermek için, cihazını kesme bıçaklarının sadece bir kenan saç uçlarına değecek şekilde eğin.

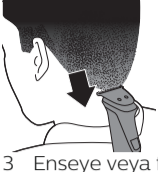

- 3 Enseye veya favorilere şekil vermek için, saç kesme cihazını çevirin ve aşağıya doğru darbeler uygulayın.

- 4 Cihazı doğal saç çizgisini izleyerek, yavaş ve yumuşak hareket ettirin.

Geniş saç tarakları

Saçlarınızı düzgün bir şekilde düzeltmek için, ekstra geniş düzelticiye geniş bir saç tarağı takın. Cihaz ile birlikte farklı 4 geniş saç tarağı verilir. Kıl uzunluk ayarları tarak üzerinde gösterilmektedir. Bu ayarlar düzeltme sonrasında kalan kıl uzunluklarına karşılık gelmektedir.

Tarak	inç	mm
Saç tarağı	5/32 inç	4 mm
Saç tarağı	3/8 inç	9 mm
Saç tarağı	15/32 inç	12 mm
Saç tarağı	21/32 inç	16 mm

- 1 Ekstra geniş düzelticiye bir tarak takın.



- 2 Dengeli bir kesim elde etmek için, düzelticiyi tepeden başlayarak farklı yönlerde yavaşça hareket ettirin. Tarak yüzeyinin cildinizle her zaman tam temas ettiğinden emin olun.

- Düzelticiyi her zaman saç uzama yönünün tersinde hareket ettirin. Hafifçe bastırın.
- Kesilmesi gereken tüm saçın kesilmesini sağlamak için kafanın üzerinde aynı yerlerden birkaç kez geçin.

Tam boyutlu düzeltici

Saçınızı çok kısa (1/32 inç - 0,5 mm) kesmek ya da ense veya kulak bölgesini düzeltmek için, tam boyutlu düzelticiyi taraksız kullanın.

- 1 Kulakların etrafındaki saç çizgisini düzeltmek için, kulakların üzerindeki saç uçlarını tarayın.
- 2 Kulak arkalarna şekil vermek için, cihazını kesme bıçaklarının sadece bir kenan saç uçlarına değecek şekilde eğin.



- 3 Enseye veya favorilere şekil vermek için, saç kesme cihazını çevirin ve aşağıya doğru darbeler uygulayın.

- 4 Cihazı doğal saç çizgisini izleyerek, yavaş ve yumuşak hareket ettirin.

Normal saç tarakları

Saçlarınızı düzgün bir şekilde düzeltmek için, tam boyutlu düzelticiye normal bir saç tarağı takın. Cihaz ile birlikte farklı 3 saç tarağı verilir. Kıl uzunluk ayarları tarak üzerinde gösterilmektedir. Bu ayarlar düzeltme sonrasında kalan kıl uzunluklarına karşılık gelmektedir.

Tarak	inç	mm
Saç tarağı	3/8 inç	9 mm
Saç tarağı	15/32 inç	12 mm
Saç tarağı	21/32 inç	16 mm

- 1 Tam boyutlu düzelticiye bir tarak takın.



- 2 Dengeli bir kesim elde etmek için, düzelticiyi tepeden başlayarak farklı yönlerde yavaşça hareket ettirin. Tarak yüzeyinin cildinizle her zaman tam temas ettiğinden emin olun.

- Düzelticiyi her zaman saç uzama yönünün tersinde hareket ettirin. Hafifçe bastırın.
- Kesilmesi gereken tüm saçın kesilmesini sağlamak için kafanın üzerinde aynı yerlerden birkaç kez geçin.

Yüzde kullanılan aparatlar

Hassas düzeltici

Hassas düzelticiyi yüz stilinizin çevresinde, cilde yakın ince çizgiler ve hatlar oluşturmak için kullanabilirsiniz (1/32 inç/0,5 mm uzunluğa kadar).



- 1 Hassas düzeltici başlığını cilde dik tutun ve düzeltme başlığını hafif bir basınç uygulayarak yukarı veya aşağı hareket ettirin.

Burun makası

Burun ve kulak kıllarınızı kesmek için burun makasını kullanın.

- Burun deliklerinizin temiz olduğundan emin olun. Kulaklarınızın dış kısımlarının temiz olduğundan ve kulak kiri olmadığından emin olun.
- Ucu 3/16 inç/5 mm'den daha fazla sokmayın.
- Her kullanım sonrasında aparatı temizleyin.

Burun kıllarını düzeltme



- 1 Düzeltme ucunu burnun içine sokarken hafifçe çevirerek istenmeyen tüyleri temizleyin.

Kulak kıllarını düzeltme



- 1 Kulak kenarlarında çıkan kılları almak için, ucu kulağınızın kenarı boyunca yavaşça gezdirin.
- 2 Düzeltme ucunu dış kulak kanalı içine sokarken hafifçe çevirerek istenmeyen tüyleri temizleyin.

Hassas tıraş makinesi

Yanaklarınızdaki, çenenizdeki ve sakal çevresindeki istenmeyen kılları hassas bir şekilde düzeltmek için, kesme sonrası hassas tıraş makinesini kullanın. En iyi sonucu almak için, önce sakalınızı tam boyutlu düzelticiyle ve taraksız olarak kesmeyi unutmayın.

Not: Kalan kılları kesmek ve sakalınızın şeklini detaylandırmak için hassas tıraş makinesini kullanın. Tam yüz tıraşı için uygun değildir.



- 1 Hassas tıraş makinesini hafifçe deriye bastırın ve tüm istenmeyen kılları almak için düzeltilen alanlar boyunca tıraş edin.

Temizlik

Hiçbir zaman, ürünü temizlemek için bulaşık süngeri, aşındırıcı temizlik malzemeleri veya benzin ya da aseton gibi zarar verebilecek sıvılar kullanmayın.

Düzeltilen dişleri hasar görebileceğinden, düzeltici dişlerini kesinlikle havlu veya kağıt mendil ile kurulamayın.

Her kullanımdan sonra: musluk altında temizleyin

- 1 Cihazı kapatın ve prizden çıkartın.
- 2 Cihaz üzerindeki tüm tarakları veya kesme aparatlarını çıkartın.
- 3 Kıl toplama haznesini sıcak su musluğu altında yıkayın.



- 4 Kesme aparatını ve tarağı sıcak musluk suyunda temizleyin.
- 5 Kalan suları dikkatlice sallayarak gidirin ve tüm parçaları açıp tamamen kurumasını bekleyin.

Tam temizlik

- 1 Cihazı kapatın ve prizden çıkartın.
- 2 Cihazın sapını kuru bir bezle silin.
- 3 Cihaz üzerindeki tüm tarakları veya kesme aparatlarını çıkartın.

- 4 Kıl toplama haznesinde biriken kılları, birlikte verilen temizlik fırçasını kullanarak temizleyin.
- 5 Kesme aparatlarında ve/veya taraklarda biriken kılları, birlikte verilen temizlik fırçasını kullanarak temizleyin.
- 6 Kesme aparatlarını sıcak musluk suyunda temizleyin.
- 7 Tarakları sıcak musluk suyunda temizleyin.
- 8 Kalan suları dikkatlice sallayarak giderin ve tüm parçaları açıp tamamen kurumasını bekleyin.

Burun makasının temizlenmesi

Burun makasını, kullanımdan hemen sonra ve burun makası başlığı üzerinde çok miktarda kıl ya da kir biriktiğinde temizleyin.



- 1 Burun makası başlığını sıcak suyla durulayın.
- 2 Cihazı çalıştırın ve kalan kılları temizlemek için burun makası başlığını musluk altında bir kez daha yıkayın. Daha sonra cihazı tekrar kapatın.

Derinlemesine temizlik için, burun makası başlığını ılık suyla dolu bir kaba daldırarak birkaç dakika bekleyin ve ardından cihazı çalıştırarak inatçı kılları/kiri giderin.

- 3 Kalan suları dikkatlice sallayarak giderin ve tüm parçaları açıp tamamen kurumasını bekleyin.

Hassas tıraş makinesini temizleme



- 1 Hassas tıraş makinesini iki tarafındaki oluklardan tutun ve üst kısmı çekerek alt kısımdan ayırın.



- 2 Hassas tıraş makinesinde kalan kılları üfleyerek ve/veya sallayarak temizleyin.

Temizleme fırçasını tıraş folyosundaki kılları temizlemek için kullanmayın.



- 3 Hassas tıraş makinesinin üst kısmını sıcak musluk suyu altında temizleyin.
- 4 Kalan suları dikkatlice sallayarak giderin ve tüm parçaları açıp tamamen kurumasını bekleyin.
- 5 Hassas tıraş makinesinin üst kısmını alt kısmına geri takın.

Vücut tıraş makinesinin temizlenmesi



- 1 Cilt koruyucuyu tıraş makinesinden yukarıya çekerek çıkarın.



- 2 Cilt koruyucuyu muslukta sıcak suyun altında temizleyin.

Temizleme fırçasını tıraş makinesindeki veya cilt koruyucudaki kılları temizlemek için kullanmayın.

- 3 Kalan suları dikkatlice sallayarak giderin ve her iki parçayı da açıp tamamen kurumasını bekleyin.
- 4 Cilt koruyucuyu tıraş makinesine geri takın.

Saklama

- Cihazı birlikte verilen kılıfında saklayın.

Not: Kılıfına koymadan önce cihazın kuru olduğundan emin olun.

Aksesuarların sipariş edilmesi

Aksesuar veya yedek parça satın almak için www.shop.philips.com/service adresini ziyaret edin ya da Philips bayinize gidin. Ülkenizdeki Philips Müşteri Hizmetleri Merkezi ile de iletişim kurabilirsiniz (iletişim bilgileri için dünya çapında geçerli garanti belgesine göz atın).

Geri dönüşüm



- Bu simge, bu ürünün normal evsel atıklarla birlikte atılmaması gerektiği anlamına gelir (2012/19/EU).



- Bu simge, bu üründe normal ev atıklarıyla birlikte atılmaması gereken yerleşik bir şarj edilebilir pil bulunduğu anlamına gelir (2006/66/EC). Şarj edilebilir pilin uzman bir kişi tarafından çıkarılması için, lütfen ürününüzü resmi bir toplama noktasına veya bir Philips servisine götürün.
- Elektrikli ve elektronik ürünlerin ve şarj edilebilir pillerin ayrı olarak toplanmasına ilişkin ülkenizde yürürlükte olan yönetmeliklere uyun. İmha işleminin doğru şekilde yapılması çevreyi ve insan sağlığını olumsuz etkileyecek sonuçların önlenmesine yardımcı olur.

Şarj edilebilir pilin çıkarılması

Şarj edilebilir pili yalnızca ürünü atarken çıkarın. Pili çıkarmadan önce ürünü prizden çıkardığınızdan ve pilin tamamen boş olduğundan emin olun.

Ürünü açmak için araçlar kullanırken ve şarj edilebilir pili çöpe atarken tüm gerekli güvenlik önlemlerini alın.

- 1 Cihazın arkasında veya önünde vida olup olmadığını kontrol edin. Varsa, bu vidaları çıkarın.
- 2 Cihazın arka ve/veya ön panelini bir tornavida ile sökün. Gerekliyse, şarj edilebilir pille birlikte baskı devre kartını görene kadar ek vidaları ve/veya parçaları da sökün.
- 3 Şarj edilebilir pili çıkarın.

Garanti ve destek

Bilgi veya desteğe ihtiyaç duyarsanız, lütfen www.philips.com/support adresini ziyaret edin veya uluslararası garanti kitapçığını okuyun.

Garanti sınırlamaları

Kesme üniteleri, aşınan cihazlar olduğundan uluslararası garanti koşulları kapsamında değildir.

Ελληνικά

Εισαγωγή

Συγχαρητήρια για την αγορά σας και καλώς ήρθατε στη Philips! Για να επωφεληθείτε πλήρως από την υποστήριξη που παρέχει η Philips, δηλώστε το προϊόν σας στη διεύθυνση www.philips.com/welcome.

Γενική περιγραφή (Εικ.1)

- 1 Κόπτης τριχών πλήρους μεγέθους
- 2 Κουμπί ενεργοποίησης/απενεργοποίησης
- 3 Ένδειξη κατάστασης μπαταρίας
- 4 Υποδοχή για μικρό βύσμα
- 5 Ξυριστική μηχανή σώματος (μόνο MG7730, MG7720, MG7715)
- 6 Σύστημα προστασίας της επιδερμίδας (μόνο MG7730, MG7720, MG7715)
- 7 Κόπτης ακριβείας (μόνο MG7730, MG7720, MG7715, MG7710)
- 8 Ξυριστική μηχανή ακριβείας (μόνο MG7730, MG7720, MG7710)
- 9 Κόπτης για μύτη
- 10 Έξτρα πλατύς κόπτης τριχών (μόνο MG7730)
- 11 Χτένα τριχών κανονική 3/8 in. (9 mm) (μόνο MG7720, MG7715, MG7710)
- 12 Χτένα τριχών κανονική 15/32 in. (12 mm) (μόνο MG7720, MG7715, MG7710)
- 13 Χτένα τριχών κανονική 21/32 in. (16 mm) (μόνο MG7720, MG7715, MG7710)
- 14 Χτένα τριχών πλάτους 5/32 in. (4 mm) (μόνο MG7730)
- 15 Χτένα τριχών πλάτους 3/8 in. (9 mm) (μόνο MG7730)
- 16 Χτένα τριχών πλάτους 15/32 in. (12 mm) (μόνο MG7730)
- 17 Χτένα τριχών πλάτους 21/32 in. (16 mm) (μόνο MG7730)
- 18 Χτένα σώματος 1/8 in. (3 mm)
- 19 Χτένα σώματος 3/16 in. (5 mm)
- 20 Χτένα για πολύ κοντά μαλλιά 3/64 in. (1 mm)
- 21 Χτένα για πολύ κοντά μαλλιά 5/64 in. (2 mm)
- 22 Ρυθμιζόμενη χτένα (3-7 mm)
- 23 Τροφοδοτικό
- 24 Μικρό βύσμα
- 25 Βουρτσάκι καθαρισμού
- 26 Θήκη

Σημείωση: Τα παρελκόμενα που παρέχονται μπορεί να διαφέρουν για διαφορετικά προϊόντα. Η συσκευασία δείχνει τα εξαρτήματα που παρέχονται με τη συσκευή σας.

Σημαντικές πληροφορίες για την ασφάλεια

Διαβάστε αυτές τις σημαντικές πληροφορίες προσεκτικά πριν χρησιμοποιήσετε τη συσκευή και τα παρελκόμενά της και φυλάξτε τις για μελλοντική αναφορά. Τα παρελκόμενα που παρέχονται μπορεί να διαφέρουν για διαφορετικά προϊόντα.

Κίνδυνος



- Διατηρήστε το τροφοδοτικό στεγνό.

Προειδοποίηση

- Για να φορτίσετε την μπαταρία, να χρησιμοποιείτε μόνο την αποσπώμενη μονάδα τροφοδοσίας(HQ8505) που παραδίδεται μαζί με τη συσκευή.
- Το τροφοδοτικό περιλαμβάνει ένα μετασχηματιστή. Μην αφαιρέσετε το τροφοδοτικό προκειμένου να το αντικαταστήσετε με άλλο βύσμα, καθώς μπορεί να προκληθεί κίνδυνος.
- Αυτή η συσκευή μπορεί να χρησιμοποιηθεί από παιδιά ηλικίας 8 ετών και άνω, καθώς και από άτομα με περιορισμένες σωματικές, αισθητήριες ή διανοητικές ικανότητες ή χωρίς εμπειρία και γνώση, με την προϋπόθεση ότι τη χρησιμοποιούν υπό επίβλεψη ή έχουν λάβει οδηγίες σχετικά με την ασφαλή της χρήση και ότι κατανοούν τους ενδεχόμενους κινδύνους. Τα παιδιά δεν πρέπει να παίζουν με τη συσκευή. Ο καθαρισμός και η συντήρηση από το χρήστη δεν θα πρέπει να πραγματοποιούνται από παιδιά που δεν εποπτεύονται.
- Αποσυνδέετε πάντα τη συσκευή από την πρίζα προτού την καθαρίσετε με νερό βρύσης.
- Να ελέγχετε πάντα τη συσκευή πριν τη χρησιμοποιήσετε. Μην χρησιμοποιείτε τη συσκευή, εάν έχει υποστεί φθορά, καθώς μπορεί να προκληθεί τραυματισμός. Να αντικαθιστάτε πάντα τα φθαρμένα εξαρτήματα με γνήσια.
- Μην ανοίγετε τη συσκευή για να αντικαταστήσετε την επαναφορτιζόμενη μπαταρία.

Προσοχή



- Μην βυθίζετε ποτέ τη βάση δοχείου μέσα σε νερό και μην την ξεπλένετε στη βρύση.
- Μην συνδέετε το τροφοδοτικό σε επιτοίχιες πρίζες στις οποίες έχει τοποθετηθεί αποσμητικό χώρου και μην το χρησιμοποιείτε κοντά σε τέτοιες πρίζες, για να αποτρέψετε την πρόκληση ανεπανόρθωτης βλάβης στο τροφοδοτικό.
- Χρησιμοποιείτε τη συσκευή μόνο για το σκοπό που προορίζεται και σύμφωνα με τις οδηγίες στο εγχειρίδιο χρήσης.
- Για λόγους υγιεινής, η συσκευή θα πρέπει να χρησιμοποιείται μόνο από ένα άτομο.
- Μην χρησιμοποιείτε ποτέ νερό σε θερμοκρασία υψηλότερη των 60°C για να ξεπλύνετε τη συσκευή.
- Μην χρησιμοποιείτε ποτέ πεπιεσμένο αέρα, συρμάτινα σφουγγαράκια, στιλβωτικά καθαριστικά ή υγρά όπως πετρέλαιο ή ασετόν για τον καθαρισμό της συσκευής.

Ηλεκτρομαγνητικά πεδία (EMF)

Αυτή η συσκευή Philips συμμορφώνεται με όλα τα ισχύοντα πρότυπα και τους κανονισμούς σχετικά με την έκθεση σε ηλεκτρομαγνητικά πεδία.

Γενικά



- Αυτή η συσκευή είναι αδιάβροχη. Είναι κατάλληλη για χρήση στο μπάνιο ή το ντους και για καθαρισμό κάτω από τη βρύση. Για λόγους ασφαλείας, η συσκευή μπορεί επομένως να χρησιμοποιηθεί μόνο χωρίς καλώδιο.
- Το τροφοδοτικό είναι κατάλληλο για τάση ρεύματος που κυμαίνεται από 100 έως 240 V.
- Το τροφοδοτικό μετατρέπει τα 100-240 V σε ασφαλή χαμηλή τάση, μικρότερη των 24 V.
- Μέγιστο επίπεδο θορύβου: Lc = 75 dB(A).

Φόρτιση

Ενδείξεις κατάστασης μπαταρίας

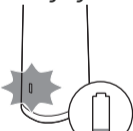

- Όταν η μπαταρία είναι σχεδόν άδεια, η ένδειξη κατάστασης μπαταρίας αναβοσβήνει με πορτοκαλί χρώμα.

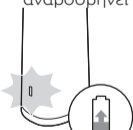

- Όταν η συσκευή φορτίζει, η ένδειξη κατάστασης μπαταρίας αναβοσβήνει αργά με λευκό χρώμα.
- Κατά τη γρήγορη φόρτιση, η ένδειξη κατάστασης μπαταρίας αναβοσβήνει με λευκό χρώμα. Μετά από περίπου 5 λεπτά φόρτισης, η συσκευή διαθέτει αρκετή ισχύ για μία χρήση χωρίς καλώδιο.

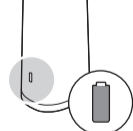

- Όταν η μπαταρία φορτιστεί πλήρως, η ένδειξη κατάστασης μπαταρίας ανάβει σταθερά με λευκό χρώμα.

Σημείωση: Η λυχνία σβήνει αυτόματα μετά από περίπου 30 λεπτά.

Φόρτιση

Φορτίστε τη συσκευή πριν την χρησιμοποιήσετε για πρώτη φορά και κάθε φορά που η οθόνη δείχνει ότι η μπαταρία είναι σχεδόν άδεια. Όταν η συσκευή έχει φορτίσει για 1 ώρα, διαθέτει έως 2 ώρες αυτονομίας.

- 1 Βεβαιωθείτε ότι η συσκευή είναι απενεργοποιημένη.

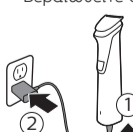

- 2 Εισαγάγετε το μικρό βύσμα στη συσκευή και τοποθετήστε το τροφοδοτικό στην επιτοίχια πρίζα.
- 3 Μετά τη φόρτιση, αφαιρέστε το τροφοδοτικό από την επιτοίχια πρίζα και τραβήξτε το μικρό βύσμα από τη συσκευή.

Γρήγορη φόρτιση

Μετά από περίπου 5 λεπτά φόρτισης, η συσκευή διαθέτει αρκετή ισχύ για μία χρήση χωρίς καλώδιο.

Χρήση της συσκευής

Σημείωση: Αυτή η συσκευή μπορεί να χρησιμοποιηθεί μόνο χωρίς καλώδιο.

Σημείωση: Απενεργοποιείτε και καθαρίστε τη συσκευή μετά από κάθε χρήση.

Αφαίρεση και προσάρτηση στοιχείων κοπής

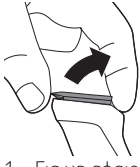

- 1 Για να αφαιρέσετε ένα στοιχείο κοπής, σπρώξτε προς τα επάνω αντίθετα προς τα δοντάκια του στοιχείου κοπής και αφαιρέστε το από τη λαβή.



- 2 Για να τοποθετήσετε ένα στοιχείο κοπής, εισαγάγετε την προεξοχή του στοιχείου κοπής στην εσοχή οδηγό μπροστά και σπρώξτε το πίσω μέρος του στοιχείου κοπής στη συσκευή ("ακούγεται κλικ").

Αφαίρεση της ξυριστικής μηχανής ακριβείας και του κόπτη τριχών μύτης



- 1 Τοποθετήστε το δάχτυλό σας στο βέλος στο πίσω μέρος του εξαρτήματος και σπρώξτε το να βγει από τη λαβή προς την κατεύθυνση του βέλους.

Προσάρτηση και αφαίρεση χτενών



- 1 Για να αφαιρέσετε ένα στοιχείο κοπής, σπρώξτε προς τα επάνω αντίθετα προς τα δοντάκια του στοιχείου κοπής και αφαιρέστε το από τη λαβή. Έπειτα, σπρώξτε προς τα κάτω το κέντρο του οδηγού με τα δάχτυλά σας ή την παλάμη του χεριού σας ("ακούγεται κλικ").



- 2 Για να αφαιρέσετε οποιονδήποτε τύπο χτένας από το στοιχείο κοπής, τραβήξτε προσεκτικά το πίσω μέρος του ώστε να βγει από τη συσκευή κι, έπειτα, σύρετέ το να βγει από το στοιχείο κοπής.

Σημείωση: Όταν πρόκειται να κόψετε τις τρίχες σας για πρώτη φορά, ξεκινήστε χρησιμοποιώντας τη χτένα με τη μέγιστη ρύθμιση του μήκους κοπής, ώστε να εξοικειωθείτε με τη συσκευή.

Ενεργοποίηση και απενεργοποίηση της συσκευής

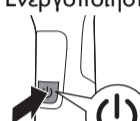

Πατήστε το κουμπί ενεργοποίησης/απενεργοποίησης μία φορά, για να ενεργοποιησετε ή να απενεργοποιησετε τη συσκευή.

Εξαρτήματα για χρήση σε γένια

Κόπτης τριχών πλήρους μεγέθους

Χρησιμοποιήστε τον κόπτη τριχών πλήρους μεγέθους χωρίς χτένα για να κόψετε τα γένια κοντά στο δέρμα (σε ένα μήκος 1/32 in 0,5 χλστ.) ή για να δημιουργήσετε καθαρές γραμμές γύρω από τα γένια σας, το λαιμό σας και τις φαβορίτες σας.



- 1 Για να κόψετε τρίχες κοντά στο δέρμα, τοποθετήστε την επίπεδη πλευρά του στοιχείου κοπής κόντρα στο δέρμα σας και κάντε κινήσεις αντίθετα προς τη φορά ανάπτυξης των τριχών.



- 2 Για να διαμορφώσετε το περίγραμμα, κρατήστε το στοιχείο κοπής κάθετα προς το δέρμα και μετακινήστε το προς τα πάνω ή προς τα κάτω ασκώντας απαλή πίεση.

Χτένες για γένια

Τοποθετήστε μια χτένα για γένια στον κόπτη τριχών πλήρους μεγέθους για να κόψετε τα γένια και το μουστάκι σας ομοιόμορφα. Η συσκευή συνοδεύεται από 5 χτένες για γένια. Οι ρυθμίσεις μήκους τριχών υποδεικνύονται στις χτένες. Οι ρυθμίσεις αντιστοιχούν στο υπολειπόμενο μήκος των τριχών μετά το κόψιμο.

Χτένα	ίντσα	χιλιοστό
Χτένα για πολύ κοντά μαλλιά	3/64 ίντσες	1 χλστ.
Χτένα για πολύ κοντά μαλλιά	5/64 ίντσες	2 χλστ.
Ρυθμιζόμενη χτένα γενιών	1/8 ίντσες- 9/32 ίντσες	3 χλστ.-7 χλστ.

- 1 Προσαρτήστε τη χτένα στον κόπτη τριχών πλήρους μεγέθους.



- 2 Ρυθμιζόμενη χτένα: Σπρώξτε τον επιλογέα μήκους προς τα αριστερά ή τα δεξιά για να επιλέξετε τη ρύθμιση μήκους τριχών που επιθυμείτε.



- 3 Για κοπή με τον πιο αποτελεσματικό τρόπο, μετακινήτε τη χτένα αντίθετα από τη φορά ανάπτυξης των τριχών. Βεβαιωθείτε ότι η επιφάνεια της χτένας είναι πάντα σε επαφή με το δέρμα.

Εξαρτήματα για χρήση στο σώμα

- Χρησιμοποιήστε τις πράσινες χτένες σώματος για να κόψετε τρίχες του σώματος.
- Όταν κόβετε τρίχες για πρώτη φορά, χρησιμοποιήστε τη χτένα σώματος 5 χλστ./3/16 ίντσες για να εξοικειωθείτε με τη συσκευή.
- Βεβαιωθείτε ότι τα μαλλιά είναι καθαρά και στεγνά, καθώς τα υγρά μαλλιά τείνουν να κολλάνε στο σώμα.
- Όταν κόβετε τις τρίχες σε ευαίσθητες περιοχές, πάντα να χρησιμοποιείτε μια χτένα σώματος.
- Δεδομένου ότι όλες οι τρίχες δεν αναπτύσσονται προς την ίδια κατεύθυνση, ίσως επιθυμείτε να δοκιμάσετε διαφορετικές θέσεις κοπής (ήτοι προς τα επάνω, προς τα κάτω ή οριζόντια). Η εξάσκηση συνιστάται για βέλτιστα αποτελέσματα.
- Πάντα να κάνετε απαλές και αργές κινήσεις και βεβαιωθείτε ότι η επιφάνεια της χτένας βρίσκεται πάντα σε επαφή με το δέρμα σας.
- Όταν έχουν συσσωρευτεί πολλές τρίχες στη συσκευή, φυσήξτε τις τρίχες να φύγουν πριν τη χρήση, για καλύτερα αποτελέσματα κοπής.

Χτένες σώματος

Τοποθετήστε μια χτένα σώματος στον κόπτη τριχών πλήρους μεγέθους για να κόψετε τρίχες κάτω από τη γραμμή του λαιμού. Η συσκευή συνοδεύεται από 2 χτένες σώματος. Οι ρυθμίσεις μήκους τριχών υποδεικνύονται στις χτένες. Οι ρυθμίσεις αντιστοιχούν στο υπολειπόμενο μήκος των τριχών μετά το κόψιμο.

Χτένα	ίντσα	χλστ.
Χτένα σώματος (πράσινη)	1/8 ίντσα	3 χλστ.
Χτένα σώματος (πράσινη)	3/16 ίντσες	5 χλστ.

- 1 Προσαρτήστε μια χτένα σώματος στον κόπτη τριχών πλήρους μεγέθους.



- 2 Για να κόψετε με τον πιο αποτελεσματικό τρόπο, τεντώστε το δέρμα με το ελεύθερο χέρι σας και μετακινήστε τη χτένα αντίθετα προς τη φορά ανάπτυξης των τριχών. Βεβαιωθείτε ότι η επιφάνεια της χτένας είναι πάντα σε επαφή με το δέρμα.

Ξυριστική μηχανή σώματος

Προσαρτήστε την ξυριστική μηχανή σώματος στη συσκευή, για να ξυρίσετε ή να κόψετε τρίχες από το λαιμό και κάτω, όπως στις μασχάλες και στο στήθος. Χρησιμοποιείτε την ξυριστική μηχανή σώματος μόνο με το σύστημα προστασίας της επιδερμίδας.

- 1 Προσαρτήστε την ξυριστική μηχανή σώματος στη συσκευή.

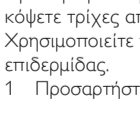

- 2 Προσαρτήστε το σύστημα προστασίας της επιδερμίδας στον κόπτη τριχών πλήρους μεγέθους.



- 3 Για να ξυρισθείτε με τον πιο αποτελεσματικό τρόπο, τεντώστε το δέρμα με το ελεύθερο χέρι σας και μετακινήστε την ξυριστική μηχανή αντίθετα προς τη φορά ανάπτυξης των τριχών. Βεβαιωθείτε ότι η επιφάνεια της ξυριστικής μηχανής βρίσκεται πάντα σε πλήρη επαφή με το δέρμα.

Εξαρτήματα για χρήση στο κεφάλι

Έξτρα πλατύς κόπτης τριχών

Χρησιμοποιήστε τον έξτρα πλατύ κόπτη τριχών χωρίς χτένα, για να κόψετε τις τρίχες στο κεφάλι σας πολύ κοντά στο δέρμα (1/32 in (0,5 mm) ή για να διαμορφώσετε το περίγραμμα της γραμμής του λαιμού και την περιοχή γύρω από τα αυτιά.

- 1 Για να διαμορφώσετε τη γραμμή των μαλλιών γύρω από τα αυτιά, χτενίστε τις άκρες των τριχών πάνω από τα αυτιά σας.
- 2 Κρατήστε τη συσκευή σε τέτοια κλίση, ώστε μόνο ένα άκρο των λεπίδων του κόπτη να ακουμπά τις άκρες των τριχών, όταν διαμορφώνετε το περίγραμμα γύρω από τα αυτιά.



- 3 Για να διαμορφώσετε το σβέρκο στο λαιμό ή τις φαβορίτες, γυρίστε τη συσκευή και κάντε κινήσεις προς τα κάτω.
- 4 Μετακινήστε τη συσκευή αργά και απαλά ακολουθώντας τη φυσική γραμμή των τριχών.

Χτένες τριχών πλατιές

Τοποθετήστε μια πλατιά χτένα τριχών στον έξτρα πλατύ κόπτη τριχών, για να κόψετε ομοιόμορφα τις τρίχες στο κεφάλι σας. Η συσκευή συνοδεύεται από 4 πλατιές χτένες τριχών. Οι ρυθμίσεις μήκους τριχών υποδεικνύονται στις χτένες. Οι ρυθμίσεις αντιστοιχούν στο υπολειπόμενο μήκος των τριχών μετά το κόψιμο.

Χτένα οδηγός	ίντσες	mm
Χτένα τριχών	5/32 in.	4 mm
Χτένα τριχών	3/8 in.	9 mm
Χτένα τριχών	15/32 in.	12 mm
Χτένα τριχών	21/32 in.	16 mm

- 1 Προσαρτήστε μια χτένα στον έξτρα πλατύ κόπτη τριχών.



- 2 Μετακινήστε τον κόπτη τριχών αργά στο πάνω μέρος του κεφαλιού από διαφορετικές κατευθύνσεις, για να επιτύχετε ομοιόμορφα αποτελέσματα. Βεβαιωθείτε ότι η επιφάνεια της χτένας είναι πάντα σε επαφή με το δέρμα.
 - Μετακινείτε πάντα τον κόπτη τριχών αντίθετα προς τη φορά ανάπτυξης των τριχών. Πιέστε ελαφρά.
 - Κάντε επαναληπτικά περάσματα από το κεφάλι, για να εξασφαλίσετε ότι θα κόψετε όλες τις τρίχες που πρέπει να κοπούν.

Κόπτης τριχών πλήρους μεγέθους

Χρησιμοποιήστε τον κόπτη τριχών πλήρους μεγέθους χωρίς χτένα για να κόψετε τις τρίχες στο κεφάλι σας πολύ κοντά στο δέρμα (1/32 της ίντσας (0,5 χιλ.) ή για να διαμορφώσετε το περίγραμμα της γραμμής του λαιμού και την περιοχή γύρω από τα αυτιά.

- 1 Για να διαμορφώσετε τη γραμμή των μαλλιών γύρω από τα αυτιά, χτενίστε τις άκρες των τριχών πάνω από τα αυτιά σας.
- 2 Κρατήστε τη συσκευή σε τέτοια κλίση, ώστε μόνο ένα άκρο των λεπίδων του κόπτη να ακουμπά τις άκρες των τριχών όταν διαμορφώνετε το περίγραμμα γύρω από τα αυτιά.



- 3 Για να διαμορφώσετε το σβέρκο στο λαιμό ή τις φαβορίτες, γυρίστε τη συσκευή και κάντε κινήσεις προς τα κάτω.
- 4 Μετακινήστε τη συσκευή αργά και απαλά ακολουθώντας τη φυσική γραμμή των τριχών.

Χτένες τριχών κανονικές

Τοποθετήστε μια κανονική χτένα τριχών στον κόπτη τριχών πλήρους μεγέθους, για να κόψετε ομοιόμορφα τις τρίχες στο κεφάλι σας. Η συσκευή συνοδεύεται από 3 χτένες τριχών. Οι ρυθμίσεις μήκους τριχών υποδεικνύονται στις χτένες. Οι ρυθμίσεις αντιστοιχούν στο υπολειπόμενο μήκος των τριχών μετά το κόψιμο.

Χτένα οδηγός	ίντσες	mm
Χτένα τριχών	3/8 in.	9 mm
Χτένα τριχών	15/32 in.	12 mm
Χτένα τριχών	21/32 in.	16 mm

- 1 Προσαρτήστε μια χτένα στον κόπτη τριχών πλήρους μεγέθους.



- 2 Μετακινήστε τον κόπτη τριχών αργά στο πάνω μέρος του κεφαλιού από διαφορετικές κατευθύνσεις, για να επιτύχετε ομοιόμορφα αποτελέσματα. Βεβαιωθείτε ότι η επιφάνεια της χτένας είναι πάντα σε επαφή με το δέρμα.
 - Μετακινείτε πάντα τον κόπτη τριχών αντίθετα προς τη φορά ανάπτυξης των τριχών. Πιέστε ελαφρά.
 - Κάντε επαναληπτικά περάσματα από το κεφάλι, για να εξασφαλίσετε ότι θα κόψετε όλες τις τρίχες που πρέπει να κοπούν.

Εξαρτήματα ακριβείας για χρήση στο πρόσωπο

Κόπτης ακριβείας

Χρησιμοποιήστε τον κόπτη ακριβείας για να δημιουργήσετε λεπτές γραμμές και περιγράμματα γύρω από το στυλ του προσώπου σας, κοντά στο δέρμα (σε μήκος 1/32 ίντσες/0,5 χλστ.).



- 1 Κρατήστε την κεφαλή κοπής ακριβείας κάθετα προς το δέρμα και μετακινήστε την κεφαλή κοπής προς τα πάνω ή προς τα κάτω ασκώντας απαλή πίεση.

Κόπτης τριχών μύτης

Χρησιμοποιήστε τον κόπτη τριχών μύτης για να κόψετε τις τρίχες στη μύτη σας και τις τρίχες στα αυτιά σας.

- Βεβαιωθείτε ότι οι ρινικές διόδους είναι καθαρές. Βεβαιωθείτε ότι τα κανάλια στα εξωτερικά μέρη των αυτιών είναι καθαρά και χωρίς κεριά.
- Μην εισάγετε το άκρο περισσότερο από 3/16 ίντσες /5 χλστ.
- Πάντα να καθαρίζετε το εξάρτημα μετά από κάθε χρήση.

Κόψιμο τριχών μύτης



- 1 Μετακινήστε απαλά το άκρο μέσα και έξω από τον ακουστικό πόρο για να αφαιρέσετε τις ανεπιθύμητες τρίχες. Έξω από τη μύτη ταυτόχρονα το περιστρέψτε για να αφαιρέσετε τις ανεπιθύμητες τρίχες.

Κόψιμο τριχών αυτιών



- 1 Μετακινήστε αργά το άκρο γύρω από το αυτί για να αφαιρέσετε τις τρίχες που εξέρχονται από το άκρο του αυτιού.
- 2 Μετακινήστε απαλά το άκρο μέσα και έξω από τον ακουστικό πόρο για να αφαιρέσετε τις ανεπιθύμητες τρίχες.

Ξυριστική μηχανή ακριβείας

Χρησιμοποιήστε την ξυριστική μηχανή ακριβείας μετά το κόψιμο για να ξυρίσετε ανεπιθύμητες τρίχες στα μάγουλα, το πιγούνι και κατά μήκος των γενιών με ακρίβεια. Φροντίστε να πραγματοποιήσετε ένα προκαταρκτικό κόψιμο των γενιών σας πρώτα, με τον κόπτη τριχών πλήρους μεγέθους χωρίς χτένα για να επιτύχετε το καλύτερο αποτέλεσμα.

Σημείωση: Χρησιμοποιήστε την ξυριστική μηχανή ακριβείας για να αφαιρέσετε τις υπολειπόμενες τρίχες και να διαμορφώσετε τις λεπτομέρειες του στυλ των γενιών σας. Δεν είναι κατάλληλη για πλήρες ξύρισμα προσώπου.



- 1 Πιέστε απαλά την ξυριστική μηχανή ακριβείας πάνω στο δέρμα και ξυρίστε κατά μήκος των ήδη κομμένων άκρων για να αφαιρέσετε τυχόν ανεπιθύμητες τρίχες.

Καθάρισμα

Μη χρησιμοποιείτε ποτέ συρμάτινα σφουγγαράκια, σπλιβωτικά καθαριστικά ή υγρά όπως πετρέλαιο ή ασετόν για τον καθαρισμό του προϊόντος.

Ποτέ μη στεγνώνετε τα δόντια του κόπτη με πετσέτα ή χαρτομάντηλο, καθώς αυτό μπορεί να προκαλέσει ζημιά στα δοντάκια του κόπτη.

Μετά από κάθε χρήση: καθαρισμός με τρεχούμενο νερό βρύσης

- 1 Απενεργοποιήστε τη συσκευή και αποσυνδέστε την από την πρίζα.
- 2 Αφαιρέστε οποιαδήποτε χτένα ή στοιχείο κοπής από τη συσκευή.
- 3 Ξεπλύνετε τον θάλαμο τριχών με ζεστό νερό βρύσης.

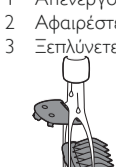

- 4 Καθαρίστε το στοιχείο κοπής και τη χτένα με ζεστό νερό της βρύσης.
- 5 Τινάζτε προσεκτικά για να απομακρύνετε το νερό που περισσεύει και αφήστε όλα τα εξαρτήματα να στεγνώσουν πλήρως.

Σχολαστικός καθαρισμός

- 1 Απενεργοποιήστε τη συσκευή και αποσυνδέστε την από την πρίζα.
- 2 Καθαρίστε τη λαβή της συσκευής με ένα στεγνό πανί.

- 3 Αφαιρέστε οποιαδήποτε χτένα ή στοιχείο κοπής από τη συσκευή.
- 4 Αφαιρέστε τυχόν τρίχες που έχουν συσσωρευτεί στο θάλαμο τριχών με το βουρτσάκι καθαρισμού που παρέχεται.
- 5 Αφαιρέστε τυχόν τρίχες που έχουν συσσωρευτεί στα στοιχεία κοπής ή/και χτένες με το βουρτσάκι καθαρισμού που παρέχεται.
- 6 Καθαρίστε τα στοιχεία κοπής με ζεστό νερό της βρύσης.
- 7 Καθαρίστε τις χτένες με ζεστό νερό της βρύσης.
- 8 Τινάξτε προσεκτικά για να απομακρύνετε το νερό που περισσεύει και αφήστε όλα τα εξαρτήματα να στεγνώσουν πλήρως.

Καθαρισμός του κόπτη τριχών μύτης

Καθαρίστε τον κόπτη τριχών μύτης αμέσως μετά τη χρήση, όταν πολλές τρίχες ή βρωμιές έχουν συσσωρευτεί στην κεφαλή του κόπτη τριχών μύτης.



- 1 Ξεπλύνετε την κεφαλή του κόπτη τριχών μύτης με ζεστό νερό.
- 2 Ενεργοποιήστε τη συσκευή και ξεπλύνετε την κεφαλή του κόπτη τριχών μύτης μία φορά ακόμη για να αφαιρέσετε τυχόν τρίχες που έχουν απομείνει. Κατόπιν, απενεργοποιήστε ξανά τη συσκευή.

Για καλό καθαρίσμα, βυθίστε την κεφαλή του κόπτη τριχών μύτης σε ένα μπολ με ζεστό νερό για λίγα λεπτά κι, έπειτα, ενεργοποιήστε τη συσκευή για να αφαιρέσετε επίμονες τρίχες/ρύπους.

- 3 Τινάξτε προσεκτικά για να απομακρύνετε το νερό που περισσεύει και αφήστε όλα τα εξαρτήματα να στεγνώσουν πλήρως.

Καθαρισμός της ξυριστικής μηχανής ακριβείας



- 1 Κρατήστε την ξυριστική μηχανή ακριβείας από τις εγχοπές σε κάθε πλευρά και τραβήξτε το πάνω τμήμα ώστε να βγει από το κάτω τμήμα.



- 2 Φυσήξτε ή/και τινάξτε τις τρίχες που έχουν συσσωρευτεί μέσα στην ξυριστική μηχανή ακριβείας.

Μη χρησιμοποιείτε τη βούρτσα καθαρισμού για να αφαιρέσετε τρίχες από το πλέγμα ξυρίσματος.



- 3 Καθαρίστε το επάνω μέρος της ξυριστικής μηχανής ακριβείας κάτω από τη βρύση με ζεστό νερό.
- 4 Τινάξτε προσεκτικά για να απομακρύνετε το νερό που περισσεύει και αφήστε όλα τα εξαρτήματα να στεγνώσουν πλήρως.
- 5 Επανασυνδέστε το πάνω μέρος στο κάτω μέρος της ξυριστικής μηχανής ακριβείας.

Καθαρισμός ξυριστικής μηχανής σώματος



- 1 Αφαιρέστε το σύστημα προστασίας της επιδερμίδας τραβώντας το προς τα επάνω από την ξυριστική μηχανή.

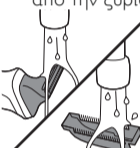

- 2 Καθαρίστε το σύστημα προστασίας της επιδερμίδας και την ξυριστική μηχανή σώματος με ζεστό νερό βρύσης.

Μη χρησιμοποιείτε τη βούρτσα καθαρισμού, για να αφαιρέσετε τρίχες από την ξυριστική μηχανή ή το σύστημα προστασίας της επιδερμίδας.

- 3 Τινάξτε προσεκτικά, για να απομακρύνετε το νερό που περισσεύει και αφήστε και τα δύο εξαρτήματα να στεγνώσουν πλήρως.
- 4 Προσαρτήστε ξανά το σύστημα προστασίας της επιδερμίδας στην ξυριστική μηχανή σώματος.

Αποθήκευση

- Αποθηκεύστε τη συσκευή στην παρεχόμενη θήκη.

Σημείωση: Βεβαιωθείτε ότι η συσκευή είναι στεγνή πριν την αποθηκεύσετε στη θήκη.

Παραγγελία εξαρτημάτων

Για να αγοράσετε εξαρτήματα ή ανταλλακτικά, ανατρέξτε στη διεύθυνση www.shop.philips.com/service ή απευθυνθείτε στον τοπικό αντιπρόσωπο της Philips. Μπορείτε επίσης να επικοινωνήσετε με το Τμήμα Εξυπηρέτησης Καταναλωτών της Philips στη χώρα σας (βλέπε το φυλλάδιο διεθνούς εγγύησης για τα στοιχεία επικοινωνίας).

Ανακύκλωση



- Αυτό το σύμβολο υποδεικνύει ότι το παρόν προϊόν δεν πρέπει να απορριφθεί μαζί με τα συνηθισμένα οικιακά σας απορρίμματα (2012/19/EE).



- Αυτό το σύμβολο δηλώνει ότι το προϊόν αυτό περιέχει ενσωματωμένη επαναφορτιζόμενη μπαταρία, η οποία δεν πρέπει να απορριφθεί μαζί με τα συνηθισμένα οικιακά απορρίμματα (2006/66/EK). Προσκομίστε το προϊόν σας σε επίσημο σημείο συλλογής ή κέντρο επισκευών της Philips, για να αφαιρέσει την επαναφορτιζόμενη μπαταρία ένας επαγγελματίας.
- Ακολουθήστε τους εγχώριους κανονισμούς για την ξεχωριστή συλλογή ηλεκτρικών και ηλεκτρονικών προϊόντων και των επαναφορτιζόμενων μπαταριών. Η σωστή μέθοδος απόρριψης συμβάλλει στην αποφυγή αρνητικών επιπτώσεων για το περιβάλλον και την ανθρώπινη υγεία.

Αφαίρεση της επαναφορτιζόμενης μπαταρίας

Να αφαιρείτε την επαναφορτιζόμενη μπαταρία μόνο όταν απορρίπτετε το προϊόν. Πρωτού αφαιρέσετε την μπαταρία, βεβαιωθείτε ότι το προϊόν έχει αποσυνδεθεί από την πρίζα και ότι η μπαταρία είναι πλήρως αποφορτισμένη.

Όταν χρησιμοποιείτε εργαλεία για να ανοίξετε το προϊόν και όταν απορρίπτετε την επαναφορτιζόμενη μπαταρία, να λαμβάνετε τις απαραίτητες προφυλάξεις ασφαλείας.

- 1 Ελέγξτε αν υπάρχουν βίδες στο πίσω ή το εμπρός μέρος της συσκευής. Εάν ναι, αφαιρέστε τις.
- 2 Αφαιρέστε το πίσω τμήμα ή/και το μπροστινό τμήμα της συσκευής με ένα ίσιο κατασαβίδι. Εάν χρειαστεί, αφαιρέστε επίσης πρόσθετες βίδες ή/και τμήματα έως ότου δείτε την πλακέτα τυπωμένου κυκλώματος με την επαναφορτιζόμενη μπαταρία.
- 3 Αφαιρέστε την επαναφορτιζόμενη μπαταρία.

Εγγύηση και υποστήριξη

Αν χρειάζεστε πληροφορίες ή υποστήριξη, επισκεφθείτε τον ιστότοπο www.philips.com/support ή διαβάστε το φυλλάδιο της διεθνούς εγγύησης.

Περιορισμοί εγγύησης

Οι μονάδες κοπής δεν καλύπτονται από τους όρους της διεθνούς εγγύησης, καθώς υπόκεινται σε φθορά.