

PHILIPS

FC8796, FC8794,
FC8792

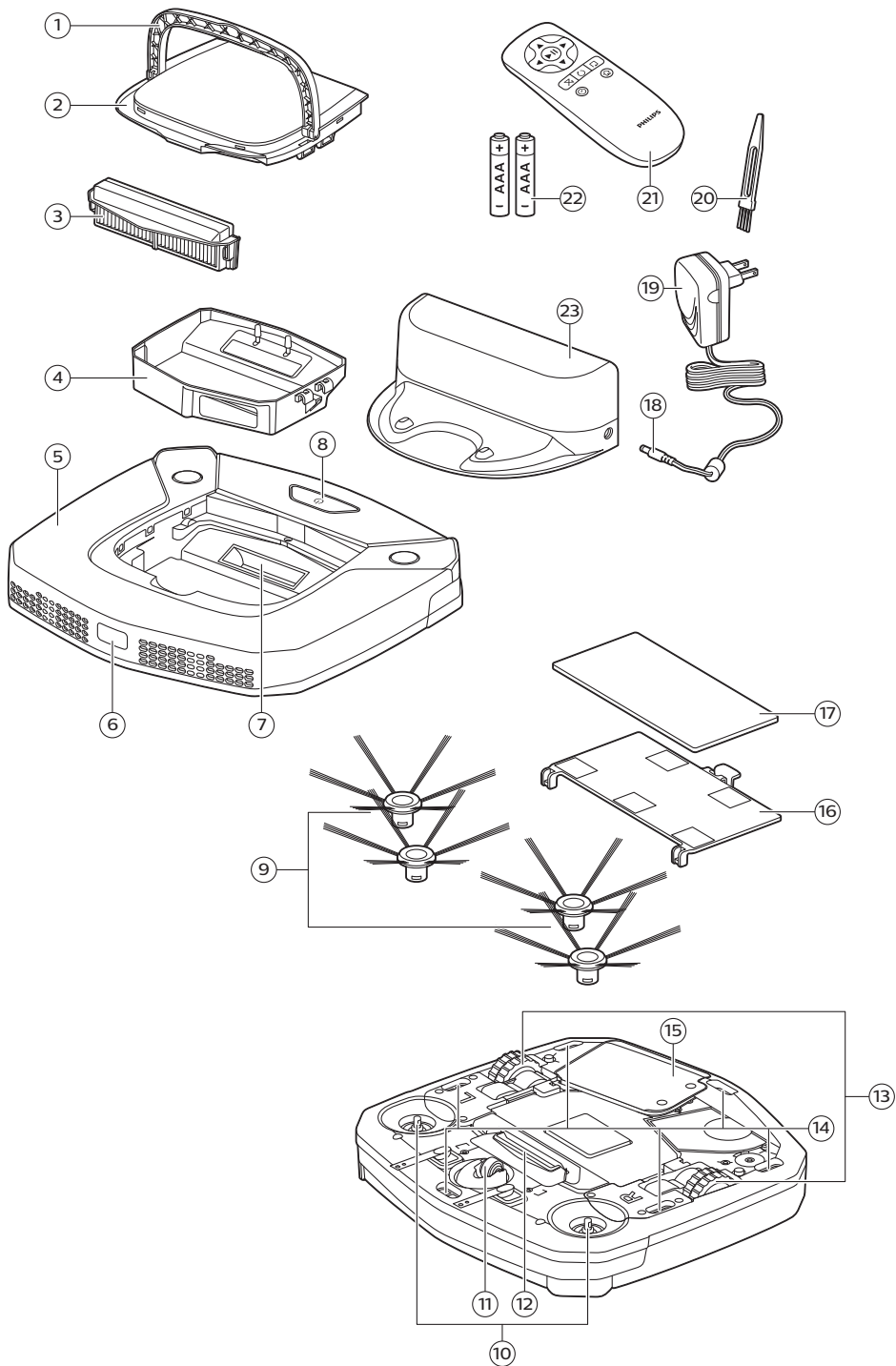





English 6
Deutsch 15
Español 24
Français 33
Italiano 42
Nederlands 51
Português 60
Svenska 69
Türkçe 77

Introduction

Introduction

Congratulations on your purchase and welcome to Philips! To fully benefit from the support that Philips offers, register your product at www.philips.com/welcome.

General description

- 1 Handle of dust container lid
- 2 Dust container lid
- 3 Filter unit
- 4 Dust container
- 5 Edge of top cover
- 6 Docking station sensor
- 7 Suction opening
- 8 Start/stop button
- 9 Side brushes
- 10 Shafts for mounting the side brushes
- 11 Front wheel
- 12 Suction opening
- 13 Side wheels
- 14 Sensors
- 15 Cover of the battery compartment
- 16 Mopping attachment (FC8796, FC8794)
- 17 Mopping pad (FC8796, FC8794)
- 18 Small plug
- 19 Adapter
- 20 Cleaning brush
- 21 Remote control
- 22 AAA batteries for remote control
- 23 Docking station

Remote control

You can operate the robot with the remote control (Fig. 2). It has the following buttons:

- 1 Start/stop button
- 2 Navigation buttons
- 3 Cleaning mode buttons
- 4 Docking button
- 5 24-hour scheduler

How your robot works

What your robot cleans

This robot is equipped with features that make it a suitable cleaner to help you clean the floors in your home.

The robot is especially suitable for cleaning hard floors, such as wooden, tiled or linoleum floors. It may experience problems cleaning soft floors, such as carpet or rugs. If you use the robot on a carpet

or rug, please stay close by the first time to see if the robot can deal with this type of floor. The robot also needs supervision when you use it on very dark or shiny hard floors.

How your robot cleans

Cleaning system

The robot has a 3-stage cleaning system to clean your floors efficiently.

- The two side brushes help the robot clean in corners and along walls. They also help to remove dirt from the floor and move it towards the suction opening (Fig. 3).
- The suction power of the robot picks up loose dirt and transports it through the suction opening into the dust container (Fig. 4).
- Types FC8796 and FC8794 come with a mopping attachment that can be attached to the robot to mop your hard floor.

Cleaning patterns

In its auto cleaning mode, the robot uses an automatic sequence of bounce and wall-following patterns to clean each area of the room optimally. It continues to clean until its battery runs low or until it is switched off.

You can also select one of the three individual cleaning modes by pressing the appropriate button on the remote control (see 'Cleaning mode selection'). The robot continues cleaning in the selected cleaning mode for a few minutes and then returns to auto cleaning mode.

- 1 Bounce mode (Fig. 5)
- 2 Wall-following mode (Fig. 6)
- 3 Spiral mode (Fig. 7)

How your robot avoids height differences

The robot has five drop-off sensors in its bottom. It uses these drop-off sensors to detect and avoid height differences such as staircases.

Note: It is normal for the robot to move slightly over the edge of a height difference, as its front drop-off sensor is located behind the bumper.

Caution: In some cases, the drop-off sensors may not detect a staircase or other height difference in time. Therefore monitor the robot carefully the first few times you use it, and when you operate it near a staircase or another height difference. It is important that you clean the drop-off sensors regularly to ensure the robot continues to detect height differences properly (see 'Cleaning the robot').

Before first use

Mounting the side brushes

- 1 Unpack the side brushes and place the robot upside down on a table or on the floor.
- 2 Push the side brushes onto the shafts on the bottom of the robot (Fig. 8).

Note: Make sure you attach the side brushes properly. Press them onto the shaft until you hear them lock into position with a click.

Placing the batteries in the remote control

The remote control works on two AAA batteries.

8 English

- 1 Push the tab (1) to unlock the battery compartment lid (2) and remove the battery compartment lid (Fig. 9).
- 2 Insert two AAA batteries (Fig. 10).

Note: Make sure the + and - poles point in the right direction.

- 3 To reattach the battery compartment lid, first insert the lug into the opening in the rim of the compartment (1) and then push down the lid (2) until it locks with a click (Fig. 11). Now the remote control is ready for use.

Preparing for use

Installing the docking station

- 1 Insert the small plug of the adapter into the socket on the docking station (1) and insert the adapter into the wall socket (2) (Fig. 12).
- 2 Place the docking station on a horizontal, level floor against a wall.

Note: Make sure that there are no obstacles or height differences 150 cm in front, 30 cm to the right and 100 cm to the left of the docking station (Fig. 13).

Charging

- 1 Place the robot on the plugged-in docking station (Fig. 14).
- 2 The start/stop button starts flashing (Fig. 15).
- 3 When the rechargeable battery is fully charged, the start/stop button lights up continuously (Fig. 16).

Preparing the room for a cleaning run

- Before you start the robot on its cleaning run, make sure that you remove all loose and fragile objects from the floor (Fig. 17).
- Remove all cables, wires and cords from the floor to prevent the robot from getting entangled in them.
- If there is a rug with tassels in the room you want the robot to clean, fold the tassels under the rug to prevent the robot from getting stuck on the tassels and to prevent the rug from getting damaged (Fig. 18).

Using your robot

Using the remote control

- 1 Place the robot on the docking station or press the start/stop button on the robot (Fig. 19) to activate the robot.
 - Now you can use the remote control to operate the robot.

Starting and stopping

- 1 Press the start/stop button on the remote control (Fig. 20).
- 2 The start/stop button on the robot lights up continuously and the robot starts cleaning (Fig. 21).
- 3 The robot cleans in auto-cleaning mode until its battery runs low. In auto cleaning mode, it follows repeated sequences of random, wall-following and spiral movements.

- 4 When the battery runs low, the start/stop button starts flashing quickly and the robot starts searching for the docking station to charge (Fig. 22).
- 5 You can also press the start/stop button to interrupt or stop the cleaning run. If you press the start/stop button again and there is still enough energy in the rechargeable battery, the robot continues cleaning in the auto cleaning mode.
- 6 To make the robot return to the docking station before the rechargeable battery runs low, press the docking button on the remote control (Fig. 24).
- 7 The start/stop button starts flashing and the robot returns to the docking station.

Cleaning mode selection

This robot has four cleaning modes. Its standard cleaning mode is the auto cleaning mode, which is an automatic sequence of bounce and wall-following patterns (Fig. 23). Next to this auto cleaning mode, the robot has three individual cleaning modes that can each be activated by pressing the appropriate button on the remote control.

Bounce mode

In this mode, the robot cleans the room in a mixed pattern of straight and crisscross movements (Fig. 25).

Wall-following mode

In this mode, the robot follows the walls of the room to give the area alongside the walls an extra clean (Fig. 26).

Spiral mode

In this mode, the robot moves in an expanding spiral from a central point to clean the area thoroughly (Fig. 27).

Note: The manually selected modes are only active for a couple of minutes. After that, the robot switches to auto-cleaning mode.

Manual driving

You can drive the robot manually with buttons on the remote control.

- 1 Use the arrow buttons above and below and to the left and right of the start/stop button on the remote control to navigate the robot through the room. (Fig. 28)

Note: Be careful when you drive the robot manually close to height differences and staircases.

Using the 24-hour scheduler

The 24-hour scheduler can be activated with the remote control. Make sure the robot is in standby mode and is placed on the docking station.

- 1 Press the 24-hour scheduler button (Fig. 29) on the remote control to activate the 24-hour scheduler.
 - When you activate the 24-hour scheduler, you hear a sound and the display starts to flash briefly every few seconds.
 - The robot will start a cleaning run 24 hours after you activated the 24-hour scheduler. It will continue to start a cleaning run at the same time every 24 hours until you deactivate the 24-hour scheduler.

10 English

- 2 To deactivate the 24-hour scheduler, press the 24-hour scheduler button. You will hear a sound and the display will light up continuously to show the robot is in standby mode and the 24-hour scheduler is no longer active.

Mopping with the robot

Types FC8796 and FC8794 come with a mopping attachment and a mopping pad for wet cleaning of hard floors.

Attaching the mopping pad

- 1 Soak the mopping pad in water or wet the mopping pad under the tap. You can add a few drops of a readily available floor cleaner that is suitable for your floor.
- 2 Squeeze the mopping pad thoroughly to ensure it is only damp instead of wet.
- 3 Attach the damp mopping pad to the mopping attachment by pushing the Velcro fasteners of the mopping pad onto Velcro fasteners of the mopping attachment (Fig. 30).
- 4 Insert the attachment lugs of the mopping attachment into the two attachment holes located just behind the wheels. Then press down until you hear a click (Fig. 31).

Cleaning floors with the mopping attachment

Note: To clean hard floors with the mopping attachment, you have to start the robot from a point in the room you wish to clean. You cannot start the robot from its docking station with the mopping pad attached.

- 1 Just press the start/stop button on the remote control to start the robot.
 - The robot continues mopping until its battery runs low and the robot stops.

Note: Detach the mopping pad and the mopping attachment before you send the robot to the docking station with the docking button on the remote control or before you place the robot on the docking station manually.

Detaching the mopping attachment

- 1 To detach the mopping attachment, press the tab (1) and pull up the mopping attachment to remove it (2) (Fig. 32).
- 2 Pull the mopping pad off the mopping attachment.
- 3 To clean the mopping pad, wash it in the washing machine on a gentle cycle at a temperature of 60°C max.

Alarm signal

If the robot gets into trouble while cleaning (e.g., because a wheel jams or is no longer in contact with the floor, or because a sensor can no longer detect the floor), you will hear a sound and the robot stops. Press the start/stop button to switch the robot to standby mode and solve the problem that causes the alarm signal, for instance by removing the obstacle that blocks the wheel, cleaning the sensors, or picking up the robot and putting it down in a different place.

Cleaning and maintenance

Emptying and cleaning the dust container

Empty and clean the dust container when the dust container is full.

- 1 Pull up the handle of the dust container lid and lift the dust container out of the dust container compartment (Fig. 33).
- 2 Pull the tab on the side of the dust container to open the lid (Fig. 34).
- 3 Remove the filter unit from the dust container (Fig. 35).
- 4 Shake the dust container over a dustbin to empty it (Fig. 36).
- 5 You can clean the dust container under a lukewarm tap.

Caution: Do not clean the dust container in the dishwasher.

- 6 To clean the filters thoroughly, take the filter unit apart by pressing the tabs located on both sides of the filter unit and taking the dust filter off the EPA filter. Then clean the EPA filter with the cleaning brush supplied (Fig. 37).
- 7 Reassemble the filter unit, snap the EPA filter into the dust filter. Then place the filter unit back into the dust container (Fig. 38).

Note: If you cleaned the dust container under the tap, please make sure it is dry before you reinsert the filter unit.

- 8 Put the lid on the dust container and make sure it locks into place with a click (Fig. 39).
- 9 Put the dust container back into the dust container compartment and fold down the dust container handle (Fig. 40).

Caution: Always make sure the filter unit is present inside the dust container. If you use the robot without the filter unit inside the dust container, the motor will be damaged.

Cleaning the robot

To maintain good cleaning performance, you have to clean the drop-off sensors, the wheels, the side brushes and the suction opening from time to time.

- 1 Place the robot upside down on a flat surface.
- 2 To clean the side brushes, grab them by the bristles and pull them off their shafts (Fig. 41).
- 3 Clean the side brushes and the shafts of the side brushes with the cleaning brush supplied (Fig. 42).
- 4 Remove dust or fluff from the front wheel and side wheels with the cleaning brush supplied (Fig. 43).
- 5 Remove dust or fluff from the dust or fluff from the drop-off sensors with the cleaning brush supplied (Fig. 44).

Note: It is important that you clean the drop-off sensors regularly. If the drop-off sensors are dirty, the robot may fail to detect height differences or staircases.

- 6 Use the cleaning brush supplied to clean the suction opening (Fig. 45).
- 7 Check the side brushes and the bottom of the robot for any sharp objects that could damage your floor.

Ordering accessories

To buy accessories or spare parts, visit www.shop.philips.com/service or go to your Philips dealer. You can also contact the Philips Consumer Care Center in your country (see the international warranty leaflet for contact details).

Replacement

Replacing the filter

Replace the EPA filter if it is very dirty or damaged (see 'Emptying and cleaning the dust container'). To obtain a new EPA filter, go to www.philips.com/support.

Replacing the rechargeable battery

The rechargeable battery of the robot may only be replaced by qualified service engineers. Take the robot to an authorized Philips service center to have the battery replaced when you can no longer recharge it or when it runs out of power quickly. You can find the contact details of the Philips Consumer Care Center in your country in the international warranty leaflet or go to www.philips.com/support.

Replacing the side brushes

Replace the side brushes after some time to ensure proper cleaning results.

Note: Always replace the side brushes when you notice signs of wear or damage. We also recommend that you replace both side brushes at the same time. To obtain new side brushes, go to www.philips.com/support.

- 1 To replace the side brushes, grab the old side brushes by the bristles and pull them off their shafts.
- 2 Push the new side brushes onto the shafts.

Replacing the batteries of the remote control

- 1 Push the tab (1) to unlock the battery compartment lid (2) and remove the battery compartment lid (Fig. 9).
- 2 Remove the empty AAA batteries from the battery compartment.
- 3 Insert two new AAA batteries (Fig. 10).

Note: Make sure the + and - poles point in the right direction.

- 4 To reattach the battery compartment lid, first insert the lug into the opening in the rim of the compartment (1) and then push down the lid (2) until it locks with a click (Fig. 11). Now the remote control is ready for use.

Note: Dispose of empty disposable batteries according to the local rules in your country.

Recycling

- This symbol means that this product shall not be disposed of with normal household waste (2012/19/EU) (Fig. 46).
- This symbol means that this product contains a built-in rechargeable battery which shall not be disposed of with normal household waste (Fig. 47) (2006/66/EC). Please take your product to an official collection point or a Philips service center to have a professional remove the rechargeable battery.
- Follow your country's rules for the separate collection of electrical and electronic products and rechargeable batteries. Correct disposal helps prevent negative consequences for the environment and human health.

Removing the rechargeable battery

Only remove the rechargeable battery when you discard the product. Before you remove the battery, make sure that the product is disconnected from the wall socket and that the battery is completely empty.

Take any necessary safety precautions when you handle tools to open the product and when you dispose of the rechargeable battery.

Removing the rechargeable battery

Warning: Only remove the rechargeable battery when you discard the appliance. Make sure the battery is completely empty when you remove it.

To remove the rechargeable battery, follow the instructions below. You can also take the robot to a Philips service center to have the rechargeable battery removed. Contact the Philips Consumer Care Center in your country for the address of a service center near you.

- 1 Let the robot run until the rechargeable battery is empty to make sure that the rechargeable battery is completely discharged before you remove it and dispose of it.
- 2 Undo the screws of the battery compartment lid and remove the lid (Fig. 48).
- 3 Lift out the rechargeable battery and disconnect it (Fig. 49).
- 4 Take the robot and the rechargeable battery to a collection point for electrical and electronic waste.

Troubleshooting

This chapter summarizes the most common problems you could encounter with the appliance. If you are unable to solve the problem with the information below, visit www.philips.com/support for a list of frequently asked questions or contact the Consumer Care Center in your country.

Problem	Possible cause	Solution
The robot does not start cleaning when I press the start/stop button.	The rechargeable battery is empty.	Charge the rechargeable battery (see 'Preparing for use').
The robot does not respond when I press one of the buttons.	The robot could not find the docking station and the battery ran out.	Place the robot on the plugged-in docking station. After a few seconds, the robot beeps and the display lights up.
The robot beeped and stopped.	One or both wheels are stuck.	Press the start/stop button. Remove the fluff, hair, thread or wire that is caught around the wheel suspension.
	One or both side brushes are stuck.	Clean the side brushes (see 'Cleaning the robot').
	The robot was lifted while it was cleaning.	Press the start/stop button. Place the robot on the floor. Then press the start/stop button to make the robot resume cleaning.

14 English

Problem	Possible cause	Solution
The robot does not clean properly.	The bristles of one or both side brushes are crooked or bent.	Soak the brush or brushes in warm water for a while. If this does not restore the bristles to their proper shape, replace the side brushes (see 'Replacing the side brushes').
	The filter in the dust container is dirty.	Disassemble the filter unit. Clean the dust filter and the EPA filter with a toothbrush with soft bristles. You can also rinse the dust filter under a tap. If cleaning the EPA filter does not help anymore, replace the filter with a new one. We advise you to replace the EPA filter at least once a year.
	The suction opening in the bottom of the dust container is clogged.	Clean the suction opening (see 'Cleaning the robot').
	The front wheel is jammed with hair or other dirt.	Clean the front wheel (see 'Cleaning the robot').
	The robot is cleaning a very dark or shiny surface, which triggers the drop-off sensors. This causes the robot to move in an unusual pattern.	Press the start/stop button and then move the robot to a lighter colored piece of the floor. If the problem continues to occur on lighter colored floors, please go to www.philips.com/support or contact the Consumer Care Center in your country.
	The robot is cleaning a floor that reflects sunlight quite strongly. This triggers the drop-off sensors and causes the robot to move in an unusual pattern.	Close the curtains to block sunlight from entering the room. You can also start cleaning when the sunlight is less bright.
The rechargeable battery can no longer be charged or runs empty very fast.	The rechargeable battery has reached the end of its life.	Have the rechargeable battery replaced by a Philips service center (see 'Replacing the rechargeable battery').
The robot cannot find the docking station.	There is not enough room for the robot to navigate towards the docking station.	Try to find another place for the docking station (see 'Installing the docking station').
	The robot is still actively searching.	Give the robot around 20 minutes to return to the docking station.

Einführung

Einführung

Herzlichen Glückwunsch zu Ihrem Kauf und willkommen bei Philips! Um die Unterstützung von Philips optimal nutzen zu können, sollten Sie Ihr Produkt unter www.philips.com/welcome registrieren.

Allgemeine Beschreibung

- 1 Griff des Staubbehälterdeckels
- 2 Staubbehälterdeckel
- 3 Filtereinheit
- 4 Staubbehälter
- 5 Mastaufsatzrand
- 6 Sensor Docking-Station
- 7 Ansaugöffnung
- 8 Start/Stopptaste
- 9 Seitenbürsten
- 10 Schäfte für Montage der Seitenbürsten
- 11 Vorderrad
- 12 Ansaugöffnung
- 13 Seitenräder
- 14 Sensoren
- 15 Abdeckung des Batteriefachs
- 16 Wischaufsatz (FC8796, FC8794)
- 17 Wischvorlage (FC8796, FC8794)
- 18 Gerätestecker
- 19 Ladegerät
- 20 Reinigungsbürste
- 21 Fernbedienung
- 22 AAA-Batterien für die Fernbedienung
- 23 Docking-Station

Fernbedienung

Sie können den Roboter mit der Fernbedienung (Abb. 2) bedienen. Die hat folgende Tasten:

- 1 Start/Stopptaste
- 2 Navigationstasten
- 3 Tasten für den Reinigungsmodus
- 4 Docking-Taste
- 5 24-Stunden-Scheduler

So funktioniert Ihr Roboter

Das reinigt Ihr Roboter

Dieser Roboter ist mit Funktionen ausgestattet, die ihn zu einem idealen Reinigungsgerät machen, um Sie beim Reinigen der Böden in Ihrem Heim zu unterstützen.

Der Roboter ist besonders zum Reinigen harter Böden, wie etwa Holz-, Kachel- oder Linoleumböden, geeignet. Beim Reinigen weicher Böden, zum Beispiel Teppichböden oder Teppiche, können Probleme auftreten. Wenn Sie den Roboter auf einem Teppichboden oder Teppich verwenden,

16 Deutsch

bleiben Sie beim ersten Mal in der Nähe, sodass Sie erkennen, ob der Roboter mit diesem Bodentyp zurechtkommt. Der Roboter muss auch bei Verwendung auf sehr dunklen oder glänzenden harten Böden überwacht werden.

Reinigungssystem

Der Roboter weist ein 3-stufiges Reinigungssystem zur effizienten Reinigung Ihrer Böden auf.

- Die beiden Seitenbürsten unterstützen den Roboter bei der Reinigung von Ecken sowie entlang von Wänden. Sie helfen auch, Schmutz vom Boden zu beseitigen und ihn Richtung Ansaugöffnung (Abb. 3) zu bewegen.
- Mit der Saugkraft des Roboters wird loser Schmutz aufgesaugt und durch die Ansaugöffnung in den Staubcontainer (Abb. 4) transportiert.
- Typen FC8796 und FC8794 werden mit einem Wischaufsatz geliefert, der dem Roboter aufgesetzt werden kann, um Ihren Hartboden zu wischen.

So vermeidet Ihr Roboter Höhenunterschiede

Der Roboter hat fünf Stopp-Sensoren an der Unterseite. Er verwendet diese Stopp-Sensoren, um Höhenunterschiede, wie z. B. Stufen, zu erkennen und zu vermeiden.

Hinweis: Es ist normal, dass sich der Roboter etwas über den Rand eines Höhenunterschieds bewegt, da sich der vordere Stopp-Sensor hinter dem Stoßfänger befindet.

Achtung: In einigen Fällen können die Stopp-Sensoren einen Treppenabsatz oder anderen Höhenunterschied nicht rechtzeitig erkennen. Beobachten Sie den Roboter bei den ersten Einsätzen also sorgfältig, sowie bei Nutzung in der Nähe einer Treppe oder eines sonstigen Höhenunterschieds. Es ist wichtig, dass Sie die Stopp-Sensoren regelmäßig reinigen, damit der Roboter Höhenunterschiede korrekt (siehe 'Den Roboter reinigen') erkennt.

Vor dem ersten Gebrauch

Die Seitenbürsten montieren

- 1 Packen Sie die Seitenbürsten aus, und legen Sie den Roboter umgekehrt auf einen Tisch oder auf dem Boden.
- 2 Drücken Sie die Seitenbürsten auf die Metallschäfte unten am Roboter (Abb. 8).

Hinweis: Vergewissern Sie sich, dass die Seitenbürsten ordnungsgemäß angebracht sind. Drücken Sie sie auf den Schaft, bis sie mit einem Klicken einrasten.

Akkus in die Fernbedienung einlegen

Die Fernbedienung funktioniert mit zwei AAA-Batterien.

- 1 Drücken Sie den Verschluss (1), um die Batteriefachabdeckung (2) zu entsperren und die Batteriefachabdeckung (Abb. 9) herauszunehmen.
- 2 Legen Sie zwei AAA-Batterien (Abb. 10) ein.

Hinweis: Achten Sie darauf, dass die Polung (+ bzw. -) mit der Markierung im Batteriefach übereinstimmt.

- 3 Um die Batteriefachabdeckung wieder zu befestigen, setzen Sie zunächst den Vorsprung in die Öffnung im Rand der Abdeckung (1), drücken Sie dann die Abdeckung (2) auf das Gerät, bis sie hörbar einrastet (Abb. 11). Jetzt ist die Fernbedienung einsatzbereit.

Für den Gebrauch vorbereiten

Docking-Station aufstellen

- 1 Stecken Sie den kleinen Stecker des Adapters in die entsprechende Buchse der Docking-Station (1) und den Adapter in die Steckdose (2) (Abb. 12).
- 2 Stellen Sie die Docking-Station auf einen ebenen Untergrund an eine Wand.

Hinweis: Achten Sie darauf, dass sich 150 cm vor der Docking-Station (Abb. 13), 30 cm rechts davon und 100 cm links von ihr keine Hindernisse oder Höhenunterschiede befinden.

Laden

- 1 Stellen Sie den Roboter in die eingesteckte Docking-Station (Abb. 14).
- 2 Die Start-/Stopp-Taste beginnt zu blinken (Abb. 16).
- 3 Ist der Akku vollständig geladen, leuchtet die Start-/Stopp-Taste dauerhaft (Abb. 17).

Den Raum für die Reinigung vorbereiten

- Bevor Sie mit dem Roboter die Reinigung starten, sollten Sie sich vergewissern, dass sich keine losen und zerbrechlichen Gegenstände auf dem Boden (Abb. 18) befinden.
- Entfernen Sie alle Kabel, Drähte und Schnüre, um zu verhindern, dass sich der Roboter in diesen verfängt.
- Wenn es im Raum, den Sie mit dem Roboter reinigen wollen, einen Teppich mit Fransen gibt, falten Sie die Fransen unter den Teppich, damit der Roboter nicht darauf stecken bleibt und der Teppich nicht beschädigt wird (Abb. 19).

Ihren Roboter verwenden

Ein- und Ausschalten

- 1 Drücken Sie die Start-/Stopp-Taste auf der Fernbedienung (Abb. 20).
- 2 Die Start-/Stopp-Taste leuchtet dauerhaft und der Roboter beginnt mit der Reinigung (Abb. 21).
- 3 Der Roboter reinigt im automatischen Reinigungsmodus, bis der Akku fast leer ist. Im automatischen Reinigungsmodus wird eine bestimmte Muster-Abfolge wiederholt: Z-Muster, Muster zur Reinigung entlang den Wänden und Spiralbewegungen.
- 4 Wenn der Akku fast leer ist, beginnt die Start-/Stopp-Taste schnell zu blinken und der Roboter beginnt zum Wiederaufladen die Docking-Station (Abb. 22) zu suchen.
- 5 Sie können auch die Start-/Stopp-Taste, um den Reinigungsvorgang vorübergehend anzuhalten oder ganz zu stoppen. Wenn Sie die Start-/Stopp-Taste erneut drücken und der Akku noch ausreichend Energie hat, fährt der Roboter mit der Reinigung im automatischen Modus fort.
- 6 Damit der Roboter zur Docking-Station zurückkehrt, bevor der Akku fast leer ist, drücken Sie die Docking-Taste auf der Fernbedienung (Abb. 23).
- 7 Die Start-/Stopp-Taste beginnt zu blinken, und der Roboter kehrt zu der Docking-Station zurück.

Reinigungsmodus auswählen

Dieser Roboter verfügt über vier Reinigungsmodi. Der Standard-Reinigungsmodus ist der automatische Reinigungsmodus, der aus einer automatischen Abfolge des Bounce- und Wandverfolgungsmusters besteht (Abb.). Neben diesem automatischen Reinigungsmodus hat der

18 Deutsch

Roboter drei individuelle Reinigungsmodi. Jeder Modus kann durch Drücken der entsprechenden Taste auf der Fernbedienung aktiviert werden.

Bounce-Modus

In diesem Modus reinigt der Roboter den Raum mit einem gemischten Muster aus geraden und zickzackförmigen Bewegungen (Abb. 24).

Wandverfolgungsmodus

In diesem Modus folgt der Roboter dem Verlauf der Wände, um den Bereich an den Wänden zusätzlich zu reinigen (Abb. 25).

Spiralmodus

In diesem Modus bewegt sich der Roboter in einer größer werdenden Spirale von einem zentralen Punkt aus, um den Bereich gründlich (Abb. 26) zu reinigen.

Hinweis: Manuell ausgewählte Modi sind nur für einige Minuten aktiv. Danach wechselt der Roboter zum automatischen Reinigungsmodus.

Manuelle Steuerung

Sie können den Roboter manuell mit den Tasten der Fernbedienung fahren.

- 1 Verwenden Sie die Pfeiltasten oberhalb und unterhalb bzw. rechts und links der Start-/Stopp-Taste auf der Fernbedienung, um den Roboter durch den Raum (Abb. 27) zu navigieren.

Hinweis: Seien Sie vorsichtig, wenn Sie den Roboter in der Nähe eines Höhenunterschieds bzw. einer Treppe manuell steuern.

24-Stunden-Scheduler nutzen

Der 24-Stunden-Scheduler kann mit der Fernbedienung aktiviert werden. Stellen Sie sicher, dass sich der Roboter im Standby-Modus und auf der Dockingstation befindet.

- 1 Drücken Sie die 24-Stunden-Scheduler-Taste (Abb. 28) auf der Fernbedienung, um den 24-Stunden-Scheduler zu aktivieren.
 - Wenn Sie den 24-Stunden-Scheduler aktivieren, hören Sie einen Hinweiston und das Display blinkt kurz alle paar Sekunden.
 - Der Roboter wird eine Reinigung in 24 Stunden, nachdem Sie den 24-Stunden-Scheduler aktiviert haben, beginnen. Er wird weiter eine Reinigung zu dieser Zeit jede 24 Stunden beginnen, bis auf Sie den 24-Stunden-Scheduler deaktivieren.
- 2 Um den 24-Stunden-Scheduler zu deaktivieren, drücken Sie die 24-Stunden-Scheduler-Taste. Sie hören einen Hinweiston und das Display leuchtet dauerhaft, um zu zeigen, dass der Roboter im Standby-Modus ist und der 24-Stunden-Scheduler nicht mehr aktiv ist.

Mit dem Roboter reinigen

Typen FC8796 und FC8794 werden mit einem Wischaufsatz und einer Wischvorlage zur Nassreinigung der Hartböden geliefert.

Die Wischvorlage befestigen

- 1 Weichen Sie die Wischvorlage im Wasser ein oder befeuchten Sie die Wischvorlage unter dem Hahn. Sie können einige Tropfen des jederzeit verfügbaren Bodenreinigungsmittels, das zu Ihrem Boden geeignet ist, hinzufügen.
- 2 Drücken Sie die Wischvorlage völlig aus, um zu sichern, dass sie nur feucht, sondern nicht nass ist.

- 3 Befestigen Sie die feuchte Wischvorlage zu dem Wischaufsatz durch Stoßen der Klettverschlüsse der Wischvorlage auf die Klettverschlüsse des Wischaufsatzes (Abb. 29).
- 4 Setzen Sie die Aufsatzvorsprünge des Wischaufsatzes in zwei Aufsatzlöcher, die sich gerade hinter den Rädern befinden, ein. Dann drücken Sie darauf, bis sie hörbar einrasten (Abb. 30).

Mit dem Wischaufsatz Böden reinigen

Hinweis: Um die Hartböden mit dem Wischaufsatz zu reinigen, sollen Sie den Roboter an einem Ort im Raum, den Sie reinigen möchten, starten. Sie können den Roboter in seiner Docking-Station mit der befestigten Wischvorlage nicht starten.

- 1 Drücken Sie einfach die Start-/Stopp-Taste auf der Fernbedienung, um den Roboter zu starten.
 - Der Roboter reinigt, bis der Akku fast leer ist, und dann stoppt der Roboter.

Hinweis: Nehmen Sie die Wischvorlage und den Wischaufsatz ab, bevor Sie den Roboter zu der Docking-Station mit der Docking-Taste auf der Fernbedienung senden oder Sie den Roboter auf die Docking-Station manuell setzen.

Den Wischaufsatz abnehmen

- 1 Zum Abnehmen des Wischaufsatzes drücken Sie den Verschluss (1) und ziehen Sie den Wischaufsatz auf, um den abzunehmen (2) (Abb. 31).
- 2 Ziehen Sie die Wischvorlage vom Wischaufsatz ab.
- 3 Um die Wischvorlage zu reinigen, waschen Sie sie in der Waschmaschine beim max. 60°C Schongang.

Alarmsignal

Wenn der Roboter Probleme mit der Reinigung hat (z.B. weil ein Rad klemmt oder nicht mehr im Kontakt mit dem Boden ist, oder weil ein Sensor den Boden nicht mehr erkennen kann), werden Sie einen Ton hören und der Roboter stoppt. Drücken Sie die Start-/Stopp-Taste, um den Roboter zum Standby-Modus umzuschalten, und lösen Sie das Problem, das das Alarmsignal hervorruft, zum Beispiel durch Entfernen des Hindernisses, das den Rad blockiert, Reinigung der Sensoren oder Aufheben des Roboters und Setzen an einem anderen Ort.

Reinigung und Wartung

Den Staubbehälter entleeren und reinigen

Leeren und reinigen Sie den Staubbehälter, wenn er voll ist.

- 1 Ziehen Sie den Griff am Staubbehälter-Deckel nach oben, und heben Sie den Staubbehälter aus der Staubbehälter-Kammer (Abb. 32).
- 2 Ziehen Sie den Verschluss seitens des Staubbehälters, um die Abdeckung (Abb. 33) zu öffnen.
- 3 Nehmen Sie die Filtereinheit aus dem Staubbehälter (Abb. 34).
- 4 Schütteln Sie den Staubbehälter über einen Papierkorb aus, um ihn zu entleeren (Abb. 35).
- 5 Spülen Sie den Staubbehälter unter einem lauwarmen Wasser ab.

Achtung: Reinigen Sie den Staubbehälter nicht in der Spülmaschine.

- 6 Um die Filter vollständig zu reinigen, nehmen Sie die Filtereinheit ab durch Drücken auf den Verschlüssen an der Filtereinheit beiderseits und nehmen den Staubfilter aus dem EPA-Filter. Dann reinigen Sie den EPA-Filter mit der beiliegenden Reinigungsbürste (Abb. 36).

20 Deutsch

- 7 Setzen Sie die Filtereinheit zusammen, rasten Sie den EPA-Filter in den Staubfilter ein. Dann setzen Sie die Filtereinheit wieder in den Staubbehälter (Abb. 37).

Hinweis: Wenn Sie den Staubbehälter unter dem Wasser reinigen, Achten Sie darauf, dass er trocken ist, bevor Sie die Filtereinheit wieder einsetzen.

- 8 Setzen Sie den Deckel wieder auf den Staubbehälter und achten Sie darauf, dass er hörbar (Abb. 38) einrastet.
- 9 Setzen Sie den Staubbehälter wieder in die Staubbehälter-Kammer ein, und umlegen Sie den Staubbehältergriff (Abb. 39).

Achtung: Achten Sie immer darauf, dass die Filtereinheit ordnungsgemäß in den Staubbehälter eingesetzt ist. Wenn Sie den Roboter ohne Filtereinheit im Staubbehälter verwenden, wird der Motor beschädigt.

Den Roboter reinigen

Um weiterhin eine gute Reinigungsleistung zu gewährleisten, müssen Sie die Stopp-Sensoren, die Räder, die Seitenbürsten und die Ansaugöffnung von Zeit zu Zeit reinigen.

- 1 Legen Sie den Roboter umgekehrt auf eine ebene Oberfläche.
- 2 Um die Seitenbürsten zu reinigen, fassen Sie sie an den Borsten, und ziehen Sie sie vom Schaft (Abb. 40) ab.
- 3 Reinigen Sie die Seitenbürsten und die Schäfte der Seitenbürsten mit der beiliegenden (Abb. 41) Reinigungsbürste.
- 4 Entfernen Sie Schmutz oder Fusseln von den vorderen und seitlichen Rädern mit der beiliegenden (Abb. 42) Reinigungsbürste.
- 5 Entfernen Sie Schmutz oder Fusseln von den Stopp-Sensoren mit der beiliegenden (Abb. 43) Reinigungsbürste.

Hinweis: Sie müssen die Stopp-Sensoren unbedingt regelmäßig reinigen. Wenn die Stopp-Sensoren verschmutzt sind, kann der Roboter Höhenunterschiede oder Treppenabsätze eventuell nicht rechtzeitig erkennen.

- 6 Verwenden Sie die beiliegende Reinigungsbürste, um die Ansaugöffnung (Abb. 44) zu reinigen.
- 7 Überprüfen Sie die Seitenbürsten und die Unterseite des Roboters auf spitze Gegenstände, die den Boden beschädigen könnten.

Austausch

Bestellen von Zubehör

Um Zubehör oder Ersatzteile zu kaufen, gehen Sie auf www.shop.philips.com/service, oder suchen Sie Ihren Philips Händler auf. Sie können sich auch an ein Philips Service-Center in Ihrem Land wenden. Die Kontaktdaten finden Sie in der internationalen Garantieschrift.

Den Filter auswechseln

Wechseln Sie den EPA-Filter, wenn er stark verschmutzt oder beschädigt (siehe 'Den Staubbehälter entleeren und reinigen') ist. Um einen neuen EPA-Filter zu erhalten, gehen Sie auf www.philips.com/support.

Die Seitenbürsten auswechseln

Wechseln Sie die Seitenbürsten nach einiger Zeit aus, um optimale Reinigungsergebnisse sicherzustellen.

Hinweis: Ersetzen Sie die Seitenbürsten immer, sobald sie Anzeichen von Abnutzung oder Beschädigung aufweisen. Wir empfehlen auch, beide Seitenbürsten zur gleichen Zeit auszuwechseln. Um neue Seitenbürsten zu erhalten, gehen Sie auf www.philips.com/support.

- 1 Um die Seitenbürsten auszuwechseln, greifen Sie die alten Seitenbürsten an den Borsten, und ziehen Sie sie vom Schaft.
- 2 Drücken Sie dann die neuen Seitenbürsten auf den Schaft.

Den Akku ersetzen

Der Akku des Roboters darf nur von qualifizierten Servicetechnikern ausgetauscht werden. Lassen Sie den Akku des Roboters bei einem autorisierten Philips Service-Center austauschen, wenn Sie ihn nicht mehr aufladen können oder er sich schnell entlädt. Die Kontaktdaten des Philips Consumer Care-Centers in Ihrem Land finden Sie in der internationalen Garantieschrift oder im Internet unter www.philips.com/support.

Die Batterien der Fernbedienung austauschen

- 1 Drücken Sie den Verschluss (1), um die Batteriefachabdeckung (2) zu entsperren und die Batteriefachabdeckung (Abb. 9) herauszunehmen.
- 2 Nehmen Sie die leeren Batterien aus dem Batteriefach.
- 3 Legen Sie zwei neue AAA-Batterien (Abb. 10) ein.

Hinweis: Achten Sie darauf, dass die Polung (+ bzw. -) mit der Markierung im Batteriefach übereinstimmt.

- 4 Um die Batteriefachabdeckung wieder zu befestigen, setzen Sie zunächst den Vorsprung in die Öffnung im Rand der Abdeckung (1), drücken Sie dann die Abdeckung (2) auf das Gerät, bis sie hörbar einrastet (Abb. 11). Jetzt ist die Fernbedienung einsatzbereit.

Hinweis: Entsorgen Sie leere entsorgbare Batterien gemäß den nationalen Regeln in Ihrem Land.

Den Akku entfernen

Warnhinweis: Bauen Sie den wiederaufladbaren Akku nur zur Entsorgung des Geräts aus. Vergewissern Sie sich, dass der Akku ganz leer ist, bevor Sie ihn ausbauen.

Gehen Sie folgendermaßen vor, um den Akku zu entfernen: Sie können den Roboter auch zu einem Philips Service-Center bringen, um den Akku entfernen zu lassen. Wenden Sie sich an das Philips Consumer Care-Center in Ihrem Land, um die Adresse eines Service-Centers in Ihrer Nähe zu erfragen.

- 1 Lassen Sie den Roboter so lange laufen, bis der Akku leer ist, um sicherzustellen, dass der Akku vollständig entladen ist, bevor Sie ihn entfernen und entsorgen.
- 2 Lösen Sie die Schrauben an der Akkufachabdeckung, und entfernen Sie die Abdeckung (Abb. 45).
- 3 Heben Sie den Akku heraus, und trennen Sie ihn ab (Abb. 46).
- 4 Bringen Sie den Roboter und den Akku zu einer Sammelstelle für elektrische und elektronische Abfälle.

Fehlerbehebung

In diesem Kapitel sind die häufigsten Probleme aufgeführt, die beim Gebrauch des Geräts auftreten können. Sollten Sie ein Problem mithilfe der nachstehenden Informationen nicht beheben können, besuchen Sie unsere Website unter www.philips.com/support, und schauen Sie in der Liste „Häufig gestellte Fragen“ nach, oder wenden Sie sich an das Philips Service-Center in Ihrem Land.

Problem	Mögliche Ursache	Lösung
Der Roboter fängt nicht an zu reinigen, wenn ich auf die Start-/Stopp-Taste drücke.	Der Akku ist leer.	Laden Sie den Akku (siehe 'Für den Gebrauch vorbereiten') auf.
Der Roboter reagiert nicht, wenn ich eine der Tasten drücke.	Der Roboter konnte die Docking-Station nicht finden, und der Akku hat sich entladen.	Stellen Sie den Roboter in die eingesteckte Docking-Station. Nach einigen Sekunden gibt der Roboter einen Ton von sich, und das Display leuchtet auf.
Der Roboter gab einen Ton von sich und stoppte.	Ein oder beide Räder sind stecken geblieben.	Drücken Sie die Start-/Stopp-Taste. Entfernen Sie Fusseln, Haare, Fäden oder Drähte, die sich an der Radaufhängung angesammelt haben.
	Eine oder beide Seitenbürsten sind blockiert.	Reinigen Sie die Seitenbürsten (siehe 'Den Roboter reinigen').
	Der Roboter wurde während des Reinigens hochgehoben.	Drücken Sie die Start-/Stopp-Taste. Stellen Sie den Roboter auf den Boden. Drücken Sie dann auf die Start-/Stopp-Taste, damit der Roboter mit der Reinigung fortfährt.
Der Roboter reinigt nicht ordnungsgemäß.	Die Borsten auf einer oder auf beiden Seitenbürsten sind krumm oder verbogen.	Weichen Sie die Bürste oder Bürsten einige Zeit in warmem Wasser ein. Wenn die Bürsten dadurch nicht zu ihrer ursprünglichen Form zurückkehren, ersetzen Sie die Seitenbürsten (siehe 'Die Seitenbürsten auswechseln').
	Der Filter im Staubbehälter ist schmutzig.	Zerlegen Sie die Filtereinheit. Reinigen Sie den Staubfilter und den EPA-Filter mit einer Zahnbürste mit weichen Borsten. Spülen Sie den Staubfilter unter dem Wasser ab.
		Wenn die Reinigung des EPA-Filters nicht mehr hilft, ersetzen Sie den Filter durch einen neuen. Sie sollten den EPA-Filter mindestens einmal pro Jahr austauschen.
	Die Ansaugöffnung auf der Unterseite des Staubbehälters ist verstopft.	Reinigen Sie die Ansaugöffnung (siehe 'Den Roboter reinigen').

Problem	Mögliche Ursache	Lösung
	Das Vorderrad ist von Haaren oder anderem Schmutz blockiert.	Reinigen Sie das Vorderrad (siehe 'Den Roboter reinigen').
	Der Roboter reinigt eine sehr dunkle oder glänzende Oberfläche, wodurch die Stopp-Sensoren ausgelöst werden. Dadurch bewegt sich der Roboter in einem ungewöhnlichen Muster.	Drücken Sie die Start-/Stopp-Taste, und verschieben Sie den Roboter an eine hellere Stelle des Bodens. Wenn das Problem auch bei helleren Böden weiterhin auftritt, gehen Sie zu www.philips.com/support , oder wenden Sie sich an das Philips Service-Center in Ihrem Land.
	Der Roboter reinigt einen Boden, auf dem Sonnenlicht sehr stark reflektiert wird. Dadurch werden die Stopp-Sensoren ausgelöst, und der Roboter bewegt sich in ungewöhnlichen Mustern.	Ziehen Sie die Vorhänge zu, damit kein Sonnenlicht in den Raum dringt. Sie können auch mit der Reinigung beginnen, wenn das Sonnenlicht nicht so hell ist.
Der Akku kann nicht länger aufgeladen werden, oder die Akkuleistung lässt schnell nach.	Der Akku hat das Ende seiner Lebensdauer erreicht.	Lassen Sie den Akku bei einem Philips Service-Center (siehe 'Den Akku ersetzen') austauschen.
Der Roboter findet die Docking-Station nicht.	Es ist nicht genug Platz, damit der Roboter sich zur Docking-Station bewegen kann.	Versuchen Sie eine andere Stelle für die Docking-Station (siehe 'Docking-Station aufstellen') zu finden.
	Der Roboter sucht noch aktiv.	Warten Sie rund 20 Minuten, bis der Roboter zur Docking-Station zurückkehrt.

Introducción

Introducción

Enhorabuena por la adquisición de este producto, y bienvenido a Philips. Para sacar el mayor partido a la asistencia que Philips le ofrece, registre el producto en www.philips.com/welcome.

Descripción general

- 1 Asa de la tapa del depósito del polvo
- 2 Tapa del depósito del polvo
- 3 Unidad de filtrado
- 4 Depósito del polvo
- 5 Borde de la cubierta superior
- 6 Sensor de estación base
- 7 Abertura de succión
- 8 Botón de inicio/parada
- 9 Cepillos laterales
- 10 Ejes para montar los cepillos laterales
- 11 Rueda delantera
- 12 Abertura de succión
- 13 Ruedas laterales
- 14 Sensores
- 15 Cubierta del compartimento de la batería
- 16 Accesorio de mopa (FC8796, FC8794)
- 17 Almohadilla limpiadora (FC8796, FC8794)
- 18 Clavija pequeña
- 19 Adaptador de corriente
- 20 Cepillo de limpieza
- 21 Mando a distancia
- 22 Pilas AAA del mando a distancia
- 23 Estación base

Mando a distancia

Puede manejar el robot con el mando a distancia (Fig. 2). Tiene los botones siguientes:

- 1 Botón de inicio/parada
- 2 Botones de navegación
- 3 Botones de modo de limpieza
- 4 Botón de base
- 5 programador de 24 horas

Cómo funciona el robot

Qué puede limpiar el robot

Este robot dispone de funciones que lo convierten en un aparato adecuado para limpiar los suelos de su hogar.

El robot es adecuado especialmente para la limpieza de suelos duros, como suelos de madera, baldosas o linóleo. Puede experimentar problemas al limpiar suelos blandos, como moquetas o alfombras. Si utiliza el robot en una moqueta o alfombra, quédese cerca la primera vez para ver si el

robot funciona bien con ese tipo de suelo. Compruebe el funcionamiento del robot cuando lo utilice en suelos duros muy oscuros o brillantes.

Sistema de limpieza

El robot cuenta con un sistema de limpieza de 3 etapas para limpiar el suelo de forma eficiente.

- Los dos cepillos laterales permiten al robot limpiar en rincones y a lo largo de paredes. También ayudan a eliminar la suciedad suelta del suelo y moverla hacia la abertura de succión (Fig. 3).
- La potencia de succión del robot recoge la suciedad suelta y la transporta a través de la abertura de succión hasta el depósito del polvo (Fig. 4).
- Los modelos FC8796 y FC8794 se suministran con un accesorio de mopa que puede acoplarse al robot para limpiar suelos rígidos.

Cómo evita el robot las diferencias de altura

El robot está equipado con cinco sensores de interrupción en la parte inferior. Estos sensores de interrupción se utilizan para detectar y evitar las diferencias de altura, por ejemplo, unas escaleras.

Nota: Es normal que el robot avance ligeramente sobre el borde de una diferencia de altura, ya que su sensor de interrupción delantero se encuentra detrás del paragolpes.

Precaución: En algunos casos, puede que los sensores de interrupción no detecten unas escaleras u otras diferencias de altura a tiempo. Por lo tanto, le recomendamos que controle el robot con atención las primeras veces que lo usa y cuando lo utilice cerca de escaleras o zonas con diferentes alturas. Es importante limpiar los sensores de interrupción de forma periódica para garantizar que el robot siga detectando las diferencias de altura adecuadamente (consulte 'Limpieza del robot').

Antes de utilizarlo por primera vez

Montaje de los cepillos laterales

- 1 Desembale los cepillos laterales y coloque el robot boca abajo sobre una mesa o en el suelo.
- 2 Presione los cepillos laterales sobre los ejes de la parte inferior del robot (Fig. 8).

Nota: Asegúrese de que coloca los cepillos laterales correctamente. Presiónelos sobre el eje hasta que oiga que encajan en su posición con un clic.

Colocación de las pilas en el mando a distancia

El mando a distancia funciona con dos pilas AAA.

- 1 Pulse la lengüeta (1) para desbloquear la tapa del compartimento de las pilas (2) y quite la tapa del compartimento (Fig. 9).
- 2 Introduzca dos pilas (Fig. 10) AAA.

Nota: Asegúrese de que los polos + y - estén en la posición correcta.

- 3 Para volver a colocar la tapa del compartimento de las pilas, inserte primero la protuberancia en la abertura del borde del compartimento (1) y empuje la tapa (2) hasta que encaje en su lugar con un clic (Fig. 11). El mando a distancia está listo para su uso.

Preparación para su uso

Instalación de la estación base

- 1 Inserte la clavija pequeña del adaptador en la toma de la estación base (1) e inserte el adaptador en una toma de corriente (2) (Fig. 12).
- 2 Coloque la estación base en un suelo horizontal y plano contra una pared.

Nota: Asegúrese de que no hay obstáculos o diferencias de altura a 150 cm por delante, 30 cm a la derecha y 100 cm a la izquierda de la estación base (Fig. 13).

Carga

- 1 Coloque el robot en la estación (Fig. 14) base enchufada.
- 2 El botón de inicio/parada empieza a parpadear (Fig. 16).
- 3 Cuando la batería recargable está completamente cargada, el botón de inicio/parada se ilumina de forma continua (Fig. 17).

Preparación de la habitación para un ciclo de limpieza

- Antes de iniciar un ciclo de limpieza en el robot, asegúrese de retirar todos los objetos sueltos o frágiles del suelo (Fig. 18).
- Quite todos los cables, alambres y conductos del suelo para evitar que el robot se tropiece con ellos.
- Si hay una alfombra con flecos en la habitación que quiere limpiar con el robot, pliegue los flecos por debajo de la alfombra para evitar que el robot se quede atascado en ellos y que se dañe (Fig. 19) la alfombra.

Uso del robot

Inicio y parada

- 1 Pulse el botón de inicio/parada en el mando a distancia (Fig. 20).
- 2 El botón de inicio/parada del robot se enciende de forma permanente y el robot empieza a limpiar. (Fig. 21)
- 3 El robot limpia en el modo de limpieza automática hasta que se agota la batería. En el modo de limpieza automática, sigue secuencias repetidas de movimientos aleatorios, de seguimiento de la pared y en espiral.
- 4 Cuando la batería se está agotando, el botón de inicio/parada empieza a parpadear con rapidez y el robot comienza a buscar la estación base para cargarse (Fig. 22).
- 5 También puede pulsar el botón de inicio/parada para interrumpir o detener el ciclo de limpieza. Si pulsa el botón de inicio/parada de nuevo y queda suficiente energía en la batería recargable, el robot seguirá limpiando en el modo de limpieza automática.
- 6 Para que el robot vuelva a la estación base antes de que se agote la batería recargable, pulse el botón de base en el mando a distancia (Fig. 23).
- 7 El interruptor de encendido y apagado comienza a parpadear y el robot regresa a la estación base.

Selección del modo de limpieza

Este robot tiene cuatro modos de limpieza. El modo de limpieza estándar es el modo de limpieza automática, que es una secuencia automática de patrones de alternancia y seguimiento de paredes

(Fig.). Además del modo de limpieza automática, este robot cuenta con tres modos de limpieza individuales que se pueden activar pulsando el botón correspondiente en el mando a distancia.

Modo de alternancia

En este modo, el robot limpia la habitación con un patrón mixto de movimientos rectos y entrecruzados (Fig. 24).

Modo de seguimiento de la pared

En este modo, el robot sigue las paredes de la habitación para limpiar mejor (Fig. 25) la zona que hay a lo largo de las paredes.

Modo en espiral

En este modo, el robot se mueve en una espiral que se expande desde un punto central para limpiar la zona en profundidad (Fig. 26).

Nota: Los modos que seleccione manualmente solamente estarán activos durante unos minutos. Después, el robot cambiará al modo de limpieza automática.

Conducción manual

También puede dirigir el robot manualmente con los botones del mando a distancia.

- 1 Utilice los botones de flecha que hay encima y debajo y a la izquierda y derecha del botón de inicio/parada del mando a distancia para dirigir el robot por la habitación. (Fig. 27)

Nota: Tenga cuidado al dirigir el robot manualmente cerca de escaleras o espacios con diferencia de altura.

Uso del programador de 24 horas

El programador de 24 horas puede activarse con el mando a distancia. Asegúrese de que el robot se encuentre en reposo y que esté colocado en la estación base.

- 1 Pulse el botón (Fig. 28) del programador de 24 horas del mando a distancia para activarlo.
 - Cuando se activa, se produce un sonido y la pantalla comienza a parpadear durante unos segundos.
 - El robot empezará a limpiar 24 horas después de la activación del programador de 24 horas. Hasta que no desactive el programador de 24 horas, se iniciará un ciclo de limpieza a la misma hora cada 24 horas.
- 2 Para desactivarlo, pulse el botón del programador de 24 horas. Oirá un sonido y la pantalla se iluminará de forma permanente para indicar que el robot está en el modo de reposo y que el programador de 24 horas ya no está activo.

Uso de la mopa del robot

Los modelos FC8796 y FC8794 se suministran con un accesorio de mopa y una almohadilla limpiadora para fregar suelos rígidos.

Acoplamiento de la almohadilla limpiadora

- 1 Remoje la almohadilla limpiadora en agua o póngala bajo el grifo para humedecerla. Puede añadir una gotas de limpiador para suelos comercialmente disponible que se adecue al tipo de suelo.
- 2 Escurra bien la almohadilla limpiadora para asegurarse de que solo está húmeda, en lugar de mojada.
- 3 Para acoplar la almohadilla limpiadora húmeda en el accesorio de mopa, presione el cierre de velcro de la almohadilla contra el cierre de velcro del accesorio de mopa (Fig. 29).

28 Español

- 4 Introduzca las protuberancias de conexión del accesorio de mopa en los orificios situados detrás de las ruedas. A continuación, empuje hacia abajo hasta que escuche un chasquido (Fig. 30).

Limpieza de suelos con el accesorio de mopa

Nota: Para limpiar suelos rígidos con el accesorio de mopa, tiene que poner en marcha el robot desde un lugar de la habitación que desee limpiar. No se puede poner en funcionamiento el robot desde la estación base con la almohadilla limpiadora acoplada.

- 1 Pulse el botón de inicio/parada del mando a distancia para poner en marcha el robot.
 - El robot seguirá limpiando hasta que se agote la batería y se pare.

Nota: Desconecte la almohadilla limpiadora y el accesorio de mopa antes de devolver el robot a la estación base con el botón de base del mando a distancia o antes de colocar el robot en la estación base de forma manual.

Desconexión del accesorio de mopa

- 1 Para desconectar el accesorio de mopa, pulse la lengüeta (1) y tire hacia arriba del accesorio para extraerlo (2) (Fig. 31).
- 2 Separe la almohadilla limpiadora del accesorio de mopa.
- 3 La almohadilla limpiadora se puede lavar en la lavadora en un programa delicado a temperatura de 60° C como máximo.

Señal de alarma

Si el robot tiene problemas durante la limpieza (por ejemplo, las ruedas se atascan, deja de estar en contacto con el suelo o un sensor no puede detectar el suelo), se escucha un sonido y el robot se para. Pulse el botón de inicio/parada para poner el robot en el modo de reposo y solucione el problema que haya generado la señal de alarma; por ejemplo, elimine el obstáculo que bloquea la rueda, limpie los sensores o recoja el robot y sitúelo en un lugar diferente.

Limpieza y mantenimiento

Vaciado y limpieza del depósito del polvo

Vacíe y limpie el depósito del polvo cuando esté lleno.

- 1 Tire hacia arriba del asa de la tapa del depósito del polvo y levante el depósito de polvo hasta extraerlo de su compartimento (Fig. 32).
- 2 Tire de la lengüeta del lateral del depósito de polvo para abrir la tapa (Fig. 33).
- 3 Saque la unidad de filtrado del depósito de polvo (Fig. 34).
- 4 Sacuda el depósito de polvo sobre un cubo de la basura para vaciarlo (Fig. 35).
- 5 El depósito de polvo se puede limpiar con agua del grifo templada.

Precaución: No limpie el depósito de polvo en el lavavajillas.

- 6 Para limpiar los filtros a conciencia, pulse las lengüetas situadas a ambos lados de la unidad de filtrado para separarla y saque el filtro de polvo del filtro EPA. Limpie el filtro EPA con el cepillo de limpieza que se suministra (Fig. 36).
- 7 Vuelva a montar la unidad de filtrado y encaje el filtro EPA en el filtro de polvo. Vuelva a colocar la unidad de filtrado en el depósito de polvo (Fig. 37).

Nota: Si ha limpiado el depósito de polvo con agua del grifo, asegúrese de que esté seco antes de volver a introducir la unidad de filtrado.

- 8 Coloque la tapa en el depósito de polvo y asegúrese de que encaja en su posición con un chasquido (Fig. 38).
- 9 Vuelva a colocar el depósito de polvo en su compartimento y pliegue hacia abajo el asa del depósito de polvo (Fig. 39).

Precaución: Asegúrese siempre de que la unidad de filtrado se encuentre en el interior del depósito de polvo. Si utiliza el robot sin la unidad de filtrado instalada en el depósito de polvo, el motor se dañará.

Limpeza del robot

Para mantener un rendimiento de limpieza adecuado, debe limpiar los sensores de interrupción, las ruedas, los cepillos laterales y la abertura de succión de vez en cuando.

- 1 Coloque el robot boca abajo sobre una superficie plana.
- 2 Para limpiar los cepillos laterales, sujételos por las cerdas y tire para extraerlos de sus ejes (Fig. 40).
- 3 Limpie los cepillos laterales y los ejes de estos con el cepillo de limpieza suministrado (Fig. 41).
- 4 Elimine el polvo o las pelusas de la rueda delantera y las ruedas laterales con el cepillo de limpieza suministrado (Fig. 42).
- 5 Elimine el polvo o las pelusas de los sensores de interrupción con el cepillo de limpieza suministrado (Fig. 43).

Nota: Es importante limpiar los sensores de interrupción regularmente. Si los sensores de interrupción están sucios, el robot puede fallar al detectar las diferencias de altura o las escaleras.

- 6 Utilice el cepillo de limpieza que se suministra para limpiar la abertura (Fig. 44) de succión.
- 7 Compruebe los cepillos laterales y la parte inferior del robot para ver si hay objetos afilados que pueden dañar el suelo.

Sustitución

Solicitud de accesorios

Para comprar accesorios o piezas de repuesto, visite www.shop.philips.com/service o acuda a su distribuidor de Philips. También puede ponerse en contacto con el Servicio de Atención al Cliente de Philips en su país (consulte los datos de contacto en el folleto de la garantía mundial).

Sustitución del filtro

Sustituya el filtro EPA si está muy sucio o dañado (consulte 'Vaciado y limpieza del depósito del polvo'). Para obtener un filtro EPA nuevo, visite www.philips.com/support.

Sustitución de los cepillos laterales

Sustituya los cepillos laterales después de un tiempo para garantizar unos resultados de limpieza correctos.

Nota: Sustituya siempre los cepillos laterales cuando note signos de desgaste o daños. También es recomendable que sustituya ambos cepillos al mismo tiempo. Para obtener cepillos laterales nuevos, visite www.philips.com/support.

- 1 Para sustituir los cepillos laterales, sujete los cepillos laterales usados por las cerdas y tire para extraerlos de sus ejes.
- 2 Presiones los nuevos cepillos laterales sobre los ejes.

Sustitución de la batería recargable

Únicamente los ingenieros cualificados del servicio pueden reemplazar la batería recargable del robot. Lleve el robot a un centro de servicio autorizado de Philips para que cambien la batería cuando ya no pueda recargarla o cuando se quede sin energía rápidamente. Puede consultar los datos de contacto del Servicio de Atención al Cliente de Philips de su país en el folleto de garantía internacional o visitar www.philips.com/support.

Sustitución de las pilas del mando a distancia

- 1 Pulse la lengüeta (1) para desbloquear la tapa del compartimento de las pilas (2) y quite la tapa del compartimento (Fig. 9).
- 2 Saque las pilas AAA usadas del compartimento de las pilas.
- 3 Introduzca dos pilas (Fig. 10) AAA nuevas.

Nota: Asegúrese de que los polos + y - estén en la posición correcta.

- 4 Para volver a colocar la tapa del compartimento de las pilas, inserte primero la protuberancia en la abertura del borde del compartimento (1) y empuje la tapa (2) hasta que encaje en su lugar con un clic (Fig. 11). El mando a distancia está listo para su uso.

Nota: Elimine las baterías desechables agotadas conforme a la legislación local del país.

Extracción de la batería recargable

Advertencia: No quite la batería recargable hasta que deseché el aparato. Asegúrese de que la batería está completamente agotada cuando la quite.

Siga las siguientes instrucciones para quitar la batería recargable. También puede llevar el robot a un centro de servicio autorizado de Philips para que cambien la batería. Póngase en contacto con el Servicio de Atención al Cliente de su país para obtener la dirección de un servicio próximo a usted.

- 1 Deje que el robot funcione hasta que la batería recargable esté vacía para asegurarse de que la batería recargable está completamente descargada antes de quitarla y desecharla.
- 2 Desenrosque los tornillos y quite la tapa (Fig. 45) del compartimento de la batería.
- 3 Saque la batería recargable y desconéctela (Fig. 46).
- 4 Lleve el robot y la batería recargable a un punto limpio para reciclaje de componentes eléctricos y electrónicos.

Resolución de problemas

En este capítulo se resumen los problemas más comunes que pueden surgir al usar el aparato. Si no puede resolver el problema con la siguiente información, visite www.philips.com/support para consultar una lista de preguntas frecuentes o comuníquese con el servicio de atención al cliente en su país.

Problema	Posible causa	Solución
El robot no empieza a limpiar cuando pulso el botón de inicio/parada.	La batería recargable está descargada.	Cargue la batería (consulte 'Preparación para su uso') recargable.

Problema	Posible causa	Solución
El robot no responde cuando pulso uno de los botones.	El robot no encuentra la estación base y la batería se ha agotado.	Coloque el robot en la estación base enchufada. Pasados unos segundos, el robot emite un pitido y la pantalla se ilumina.
El robot emite un pitido y se para.	Una o ambas ruedas se han atascado.	Pulse el botón de inicio/parada. Quite las pelusas, pelos o hilos que estén atrapados alrededor de la suspensión de las ruedas.
	Uno o ambos cepillos laterales se han atascado.	Limpie los cepillos (consulte 'Limpieza del robot') laterales.
	El robot ha sido levantado durante la limpieza.	Pulse el botón de inicio/parada. Coloque el robot en el suelo. Después, pulse el botón de inicio/parada para que el robot reanude la limpieza.
El robot no limpia correctamente.	Las cerdas de uno o ambos cepillos laterales están dobladas o torcidas.	Sumerja el cepillo o los cepillos en agua caliente durante un rato. Si las cerdas no recuperan su forma adecuada, sustituya los cepillos (consulte 'Sustitución de los cepillos laterales') laterales.
	El filtro del depósito del polvo está sucio.	Desmonte la unidad de filtrado. Limpie el filtro de polvo y el filtro EPA con un cepillo de dientes de cerdas suaves. También puede lavar el filtro de polvo con agua del grifo.
		Si la limpieza del filtro EPA ya no surte efecto, sustituya el filtro por uno nuevo. Recomendamos sustituir el filtro EPA al menos una vez al año.
	La abertura de succión de la parte inferior del depósito del polvo está obstruida.	Limpie la abertura (consulte 'Limpieza del robot') de succión.
	La rueda delantera está atascada con pelos u otra suciedad.	Limpie la rueda (consulte 'Limpieza del robot') delantera.
	El robot está limpiando una superficie muy oscura o brillante, lo cual activa los sensores de interrupción. Esto provoca que el robot se mueva con un patrón inusual.	Pulse el botón de inicio/parada y coloque el robot sobre una superficie más clara. Si el problema persiste en una superficie más clara, visite www.philips.com/support o póngase en contacto con el Servicio de Atención al Cliente en su país.

32 Español

Problema	Posible causa	Solución
	El robot está limpiando un suelo que refleja intensamente la luz del sol. Esto activa los sensores de interrupción y provoca que el robot se mueva con un patrón inusual.	Cierre las cortinas para impedir que la luz del sol entre en la habitación. También puede empezar a limpiar cuando la luz del sol sea menos intensa.
La batería recargable no se puede cargar más o se agota con mucha rapidez.	La batería recargable ha llegado al final de su vida útil.	Lleve la batería recargable a un centro de servicio (consulte 'Sustitución de la batería recargable') autorizado de Philips para reemplazarla.
El robot no encuentra la estación base.	No hay suficiente espacio para que el robot llegue a la estación base.	Intente encontrar otro sitio donde colocar la estación (consulte 'Instalación de la estación base') base.
	El robot sigue buscando.	Dele al robot unos 20 minutos para volver a la estación base.

Introduction

Introduction

Félicitations pour votre achat et bienvenue dans l'univers Philips ! Pour profiter pleinement de l'assistance offerte par Philips, enregistrez votre produit à l'adresse suivante :

www.philips.com/welcome.

Description générale

- 1 Poignée du couvercle du compartiment à poussière
- 2 Couvercle du compartiment à poussière
- 3 Ensemble filtre
- 4 Compartiment à poussière
- 5 Contour du couvercle supérieur
- 6 Capteur de la station d'accueil
- 7 Orifice d'aspiration
- 8 Bouton marche/arrêt
- 9 Brossettes latérales
- 10 Axe de montage des brosseuses latérales
- 11 Roue avant
- 12 Orifice d'aspiration
- 13 Roues latérales
- 14 Détecteurs
- 15 Couvercle du compartiment de la batterie
- 16 Support du tampon de lavage (FC8796, FC8794)
- 17 Tampon de lavage (FC8796, FC8794)
- 18 Petite fiche
- 19 Adaptateur
- 20 Brossette de nettoyage
- 21 Télécommande
- 22 Piles AAA de la télécommande
- 23 Station d'accueil

Télécommande

Vous pouvez faire fonctionner le robot avec la télécommande (Fig. 2). La télécommande comporte les boutons suivants :

- 1 Bouton marche/arrêt
- 2 Touches de navigation
- 3 Boutons de mode d'aspiration
- 4 Bouton d'accueil
- 5 Planificateur sur 24 heures

Fonctionnement de votre robot

Ce que nettoie votre robot

Ce robot dispose de fonctionnalités qui en font l'appareil approprié pour nettoyer les sols de votre maison.

Le robot est particulièrement adapté au nettoyage des sols durs, tels que les planchers, le carrelage et le lino. Il pourrait avoir des difficultés à nettoyer les sols textiles, comme les tapis et la moquette. Restez à proximité du robot la première fois que vous l'utilisez sur un tapis ou une moquette afin de vérifier qu'il fonctionne sur ce type de sol. Il faut également superviser le robot lorsque vous l'utilisez sur un sol dur très sombre ou brillant.

Système de nettoyage

Le robot présente un système de nettoyage en 3 étapes pour nettoyer vos sols efficacement.

- Les deux brossettes latérales permettent à votre robot de nettoyer les angles ainsi que le long des murs. Elles permettent aussi de décoller les saletés du sol et de les déplacer vers l'orifice d'aspiration (Fig. 3).
- La puissance d'aspiration du robot aspire les saletés et les conduit à travers l'orifice d'aspiration jusqu'au compartiment à poussière (Fig. 4).
- Les modèles FC8796 et FC8794 sont munis d'un accessoire permettant de fixer un tampon de lavage sur votre robot afin de nettoyer les sols durs.

Comment votre robot peut-il éviter les différences de hauteur ?

Le dessous du robot est équipé de cinq capteurs de chute. Il utilise ces capteurs de chute pour détecter et éviter les différences de hauteur telles que les escaliers.

Remarque : Il est normal que le robot se déplace un peu sur le bord d'une différence de hauteur car son capteur de chute avant est situé derrière le pare-chocs.

Attention : Dans certains cas, il se peut que les capteurs de chute ne détectent pas un escalier ou une autre différence de hauteur à temps. Surveillez donc attentivement le robot lors des premières utilisations et lorsque vous le faites fonctionner près d'un escalier ou d'une autre différence de hauteur. Il est important de nettoyer les capteurs de chute régulièrement afin que le robot continue à détecter correctement les différences de hauteur (voir 'Nettoyage du robot').

Avant la première utilisation

Montage des brossettes latérales

- 1 Déballez les brossettes latérales et placez le robot à l'envers sur une table ou sur le sol.
- 2 Poussez les brossettes latérales sur les axes situés en dessous du robot (Fig. 8).

Remarque : Assurez-vous de fixer correctement les brossettes latérales. Enfoncez-les sur l'axe jusqu'à ce que vous entendiez un clic.

Insertion des piles dans la télécommande

La télécommande fonctionne avec deux piles AAA.

- 1 Appuyez sur la languette (1) pour déverrouiller le couvercle du compartiment à piles (2) et retirez le couvercle (Fig. 9).
- 2 Insérez deux piles AAA (Fig. 10).

Remarque : Veillez à respecter la polarité des piles.

- 3 Pour replacer le couvercle du compartiment à piles, commencez par insérer la languette dans l'ouverture du compartiment à piles (1). Ensuite, poussez sur le couvercle (2) pour le remettre en place jusqu'à ce que vous entendiez un clic (Fig. 11). La télécommande est désormais prête à l'emploi.

Avant utilisation

Installation de la station d'accueil

- 1 Insérez la petite fiche de l'adaptateur dans la prise correspondante sur la station d'accueil (1) et branchez l'adaptateur sur une prise secteur (2) (Fig. 12).
- 2 Placez la station d'accueil sur un sol horizontal plan, contre un mur.

Remarque : Assurez-vous qu'il n'y a aucun obstacle et aucune différence de hauteur 150 cm devant, 30 cm à droite et 100 cm à gauche de la station d'accueil (Fig. 13).

Charge

- 1 Placez le robot sur la station d'accueil branchée (Fig. 14).
- 2 Le bouton marche/arrêt commence à clignoter (Fig. 16).
- 3 Lorsque la batterie rechargeable est entièrement chargée, le bouton marche/arrêt reste allumé (Fig. 17).

Préparation de la pièce pour une séance de nettoyage

- Avant de démarrer la séance de nettoyage du robot, veillez à retirer tous les objets meubles et fragiles du sol (Fig. 18).
- Retirez tous les câbles, les fils et les cordons du sol afin d'éviter que le robot ne s'y emmêle.
- Si vous utilisez le robot dans une pièce comportant un tapis à franges, repliez les franges sous le tapis pour les empêcher de bloquer le robot et pour éviter d'endommager le tapis (Fig. 19).

Utilisation de votre robot

Mise en marche et arrêt

- 1 Appuyez sur le bouton marche/arrêt de la télécommande (Fig. 20).
- 2 Le bouton marche/arrêt du robot reste allumé et le robot commence le nettoyage (Fig. 21).
- 3 Le robot nettoie en mode de nettoyage automatique jusqu'à ce que sa batterie soit faible. En mode de nettoyage automatique, il suit des séquences répétées de mouvements aléatoires, le long des murs et en spirale.
- 4 Lorsque le niveau de charge de la batterie est faible, le bouton marche/arrêt commence à clignoter rapidement et le robot retourne à la station d'accueil pour se recharger (Fig. 22).
- 5 Vous pouvez également appuyer sur le bouton marche/arrêt pour interrompre ou arrêter la séance de nettoyage. Si vous appuyez de nouveau sur le bouton marche/arrêt et s'il y a encore suffisamment d'énergie dans la batterie rechargeable, le robot continue l'aspiration en mode de nettoyage automatique.
- 6 Pour renvoyer le robot à la station d'accueil avant que la batterie rechargeable s'épuise, appuyez sur le bouton d'accueil de la télécommande (Fig. 23).
- 7 Le bouton marche/arrêt commence à clignoter et le robot retourne à la station d'accueil.

Sélection du mode de nettoyage

Ce robot dispose de quatre modes de nettoyage. Son mode d'aspiration standard est le mode d'aspiration automatique, qui est un cycle automatique de mouvements de rebond et de déplacement le long des murs (Fig.). Outre ce mode de nettoyage automatique, le robot dispose de trois modes de nettoyage individuels qui peuvent être activés séparément en appuyant sur le bouton approprié de la télécommande.

Mode Rebond

Dans ce mode, le robot nettoie la pièce en décrivant des mouvements rectilignes et croisés (Fig. 24).

Mode de déplacement le long des murs

Dans ce mode, le robot suit les murs de la pièce pour rendre la zone située le long des murs encore plus propre (Fig. 25).

Mode en spirale

Dans ce mode, le robot se déplace en spirale vers l'extérieur en partant d'un point central pour nettoyer la zone en profondeur (Fig. 26).

Remarque : Les modes sélectionnés manuellement ne sont actifs que pour quelques minutes. Après un certain temps, le robot passe en mode de nettoyage automatique.

Déplacement manuel

Vous pouvez déplacer le robot manuellement avec les boutons de la télécommande.

- 1 Utilisez les boutons fléchés (haut, bas, gauche, droite) du bouton marche/arrêt de la télécommande pour faire naviguer le robot dans la pièce. (Fig. 27)

Remarque : Soyez prudent lorsque vous faites circuler manuellement le robot près d'un escalier ou d'une différence de hauteur.

Utilisation du planificateur sur 24 heures

Vous pouvez activer le planificateur sur 24 heures avec la télécommande. Vérifiez que le robot est en mode veille et qu'il ne se trouve pas sur la station d'accueil.

- 1 Appuyez sur le bouton (Fig. 28) du planificateur de la télécommande afin d'activer le planificateur sur 24 heures.
 - Lorsque vous activez le planificateur sur 24 heures, vous entendez un son et l'afficheur commence à clignoter brièvement.
 - Le robot démarrera une séance de nettoyage 24 heures après l'activation du planificateur. Il continuera d'effectuer une séance de nettoyage toutes les 24 heures tant que vous n'aurez pas désactivé le planificateur.
- 2 Pour désactiver le planificateur sur 24 heures, appuyez sur le bouton du planificateur. Vous entendrez un son et l'afficheur restera allumé pour indiquer que le robot est en mode veille et que le planificateur est désactivé.

Lavage avec le robot

Les modèles FC8796 et FC8794 sont munis d'un tampon de lavage et d'un support afin de laver les sols durs.

Fixation du tampon de lavage

- 1 Trempez le tampon de lavage dans l'eau ou mouillez-le sous le robinet. Vous pouvez ajouter quelques gouttes d'un nettoyant approprié pour votre sol.
- 2 Essorez correctement le tampon de lavage afin qu'il ne contienne pas trop d'eau.
- 3 Fixez le tampon de lavage sur le support en appliquant les Velcro du tampon sur ceux du support (Fig. 29).
- 4 Insérez les languettes du support de lavage dans les deux trous situés juste derrière les roues. Ensuite, appuyez sur le support jusqu'à ce que vous entendiez un clic (Fig. 30).

Nettoyage des sols avec l'accessoire de lavage

Remarque : Pour nettoyer les sols durs avec l'accessoire de lavage, vous devez démarrer le robot quelque part dans la pièce que vous souhaitez nettoyer. Vous ne pouvez pas démarrer le robot à partir de la station d'accueil lorsque le tampon de lavage est en place.

- 1 Appuyez simplement sur le bouton marche/arrêt de la télécommande pour démarrer le robot.
 - Le robot poursuit le nettoyage jusqu'à ce que sa batterie soit faible et qu'il s'arrête.

Remarque : Retirez le tampon et le support de lavage avant d'appuyer sur le bouton d'accueil de la télécommande pour ramener le robot à la station d'accueil ou avant de replacer manuellement le robot sur la station d'accueil.

Retrait de l'accessoire de lavage

- 1 Pour libérer le support de lavage, appuyez sur la languette (1) et soulevez le support (2) afin de le retirer (Fig. 31).
- 2 Détachez le tampon de lavage du support.
- 3 Nettoyez le tampon de lavage à la machine à laver, au cycle délicat, à une température maximale de 60 °C.

Signal d'alarme

En cas de problème lors du nettoyage (par exemple, lorsqu'une roue est bloquée ou ne touche plus le sol, ou lorsqu'un capteur ne détecte plus le sol), le robot émet un signal sonore et s'arrête. Appuyez sur le bouton marche/arrêt pour passer le robot en mode veille et remédiez au problème qui a déclenché le signal d'alarme (par exemple, retirez l'obstacle qui a bloqué la roue, nettoyez les capteurs ou soulevez le robot et déplacez-le).

Nettoyage et entretien

Vidage et nettoyage du compartiment à poussière

Videz et nettoyez le compartiment à poussière lorsqu'il est plein.

- 1 Tirez la poignée du couvercle du compartiment à poussière vers le haut et sortez le compartiment à poussière de son logement (Fig. 32).
- 2 Tirez sur la languette placée sur le côté du compartiment à poussière pour ouvrir le couvercle (Fig. 33).
- 3 Retirez l'ensemble filtre du compartiment à poussière (Fig. 34).
- 4 Secouez le compartiment à poussière au-dessus d'une poubelle pour le vider (Fig. 35).
- 5 Vous pouvez nettoyer le compartiment à poussière sous un robinet d'eau tiède.

Attention : Ne nettoyez pas le compartiment à poussière dans le lave-vaisselle.

38 Français

- 6 Pour nettoyer les filtres en profondeur, tenez l'ensemble filtre en appuyant sur les languettes situées de chaque côté de l'ensemble et retirez le filtre à poussière du filtre EPA. Puis, nettoyez le filtre EPA avec la brosse de nettoyage fournie (Fig. 36).
- 7 Enclenchez à nouveau le filtre à poussière sur le filtre EPA afin de reformer l'ensemble filtre. Ensuite, remplacez l'ensemble filtre dans le compartiment à poussière (Fig. 37).

Remarque : Si vous avez nettoyé le compartiment à poussière sous le robinet, vérifiez qu'il est sec avant de réinsérer l'ensemble filtre.

- 8 Remplacez le couvercle sur le compartiment à poussière et veillez à ce qu'il s'enclenche bien (vous devez entendre un clic (Fig. 38)).
- 9 Remplacez le compartiment à poussière dans son logement et abaissez la poignée du compartiment à poussière (Fig. 39).

Attention : Assurez-vous toujours que l'ensemble filtre est installé à l'intérieur du compartiment à poussière. Si vous utilisez le robot sans l'ensemble filtre dans le compartiment à poussière, vous risquez d'endommager le moteur.

Nettoyage du robot

Pour conserver de bonnes performances de nettoyage, vous devez nettoyer les capteurs de chute, les roues, les brosses latérales et l'orifice d'aspiration de temps en temps.

- 1 Placez le robot à l'envers sur une surface plane.
- 2 Pour nettoyer les brosses latérales, saisissez-les par les poils et détachez-les de leurs axes (Fig. 40).
- 3 Nettoyez les brosses latérales et leurs axes avec la brosse de nettoyage fournie (Fig. 41).
- 4 Éliminez la poussière et les peluches de la roue avant et des roues latérales avec la brosse de nettoyage fournie (Fig. 42).
- 5 Éliminez la poussière et les peluches des capteurs de chute avec la brosse de nettoyage fournie (Fig. 43).

Remarque : Il est important de nettoyer les capteurs de chute régulièrement. Si les capteurs de chute sont sales, il se peut que le robot ne détecte pas les différences de hauteur ou les escaliers.

- 6 Utilisez la brosse de nettoyage fournie pour nettoyer l'orifice (Fig. 44) d'aspiration.
- 7 Vérifiez que les brosses latérales et le dessous du robot ne contiennent pas d'objets pointus qui pourraient endommager votre sol.

Remplacement

Commande d'accessoires

Pour acheter des accessoires ou des pièces de rechange, consultez le site Web

www.shop.philips.com/service ou rendez-vous chez votre revendeur Philips. Vous pouvez également communiquer avec le Service Consommateurs Philips de votre pays (consultez le dépliant de garantie internationale pour obtenir les coordonnées).

Remplacement du filtre

Remplacez le filtre EPA s'il est très sale ou endommagé (voir 'Vidage et nettoyage du compartiment à poussière'). Pour vous procurer un nouveau filtre EPA, rendez-vous sur le site à l'adresse www.philips.com/support.

Remplacement des brossettes latérales

Après un certain temps, remplacez les brossettes latérales pour garantir des résultats de nettoyage corrects.

Remarque : Remplacez toujours les brossettes latérales lorsque vous remarquez des signes d'usure ou d'endommagement. Nous vous conseillons également de toujours remplacer les deux brossettes latérales en même temps. Pour vous procurer de nouvelles brossettes latérales, rendez-vous sur le site à l'adresse www.philips.com/support.

- 1 Pour remplacer les brossettes latérales, saisissez-les par les poils et détachez-les de leurs axes.
- 2 Poussez les brossettes latérales neuves sur les axes.

Remplacement de la batterie rechargeable

La batterie rechargeable du robot ne peut être remplacée que par des techniciens qualifiés. Apportez votre robot à un Centre Service Agréé Philips pour faire remplacer la batterie rechargeable lorsque vous ne pouvez plus la recharger ou lorsqu'elle se décharge trop rapidement. Vous trouverez les coordonnées du Service Consommateurs Philips de votre pays dans le dépliant de garantie internationale.

Remplacement des piles de la télécommande

- 1 Appuyez sur la languette (1) pour déverrouiller le couvercle du compartiment à piles (2) et retirez le couvercle (Fig. 9).
- 2 Retirez les piles AAA usagées du compartiment à piles.
- 3 Insérez deux nouvelles piles AAA (Fig. 10).

Remarque : Veillez à respecter la polarité des piles.

- 4 Pour replacer le couvercle du compartiment à piles, commencez par insérer la languette dans l'ouverture du compartiment à piles (1). Ensuite, poussez sur le couvercle (2) pour le remettre en place jusqu'à ce que vous entendiez un clic (Fig. 11). La télécommande est désormais prête à l'emploi.

Remarque : Débarrassez-vous des piles jetables vides conformément à la réglementation en vigueur dans votre pays.

Retrait de la pile rechargeable

Avertissement : Ne retirez la pile rechargeable que lorsque vous mettez l'appareil au rebut. Veillez à ce que la pile soit totalement déchargée avant de la retirer.

Pour retirer la batterie rechargeable, suivez les étapes ci-dessous. Vous pouvez aussi apporter le robot dans un Centre Service Agréé Philips pour faire retirer la batterie. Contactez le Service Consommateurs Philips de votre pays pour obtenir l'adresse d'un Centre Service Agréé Philips près de chez vous.

- 1 Laissez le robot fonctionner jusqu'à ce que la batterie rechargeable soit vide pour vous assurer qu'elle est complètement déchargée avant de la retirer et de la jeter.
- 2 Desserrez les vis et retirez le couvercle du compartiment de la batterie (Fig. 45).
- 3 Soulevez la batterie et débranchez-la (Fig. 46).
- 4 Déposez le robot et la batterie à un endroit prévu pour la collecte des déchets électriques et électroniques.

Dépannage

Cette rubrique récapitule les problèmes les plus courants que vous pouvez rencontrer avec l'appareil. Si vous ne parvenez pas à résoudre un problème à l'aide des renseignements ci-dessous, rendez-vous sur le site www.philips.com/support et consultez la liste des questions fréquemment posées ou contactez le Service Consommateurs Philips de votre pays.

Problème	Cause possible	Solution
Le robot ne démarre pas lorsque j'appuie sur le bouton marche/arrêt.	La batterie rechargeable est vide.	Rechargez la batterie rechargeable (voir 'Avant utilisation').
Le robot ne réagit pas quand j'appuie sur un bouton.	Le robot n'a pas pu trouver la station d'accueil et la batterie s'est épuisée.	Placez le robot sur la station d'accueil branchée. Après quelques secondes, le robot émet un signal sonore et l'afficheur s'allume.
Le robot a émis un signal sonore et s'est arrêté.	Une ou deux roues sont coincées.	Appuyez sur le bouton marche/arrêt. Retirez les peluches, les cheveux ou les fils qui sont coincés autour de la suspension de roue.
	Une ou deux brochettes latérales sont coincées.	Nettoyez les brochettes latérales (voir 'Nettoyage du robot').
	Le robot a été soulevé au cours du nettoyage.	Appuyez sur le bouton marche/arrêt. Placez le robot sur le sol. Puis, appuyez sur le bouton marche/arrêt pour qu'il reprenne le nettoyage.
Le robot ne nettoie pas correctement.	Les poils d'une ou des deux brochettes latérales sont tordus ou courbés.	Faites tremper la ou les brochette(s) dans de l'eau tiède pendant un moment. Si cela ne permet pas aux poils de retrouver leur forme, remplacez les brochettes latérales (voir 'Remplacement des brochettes latérales').
	Le filtre du compartiment à poussière est sale.	Démontez l'ensemble filtre. Nettoyez le filtre à poussière et le filtre EPA avec une brosse à dents à poils souples. Vous pouvez également rincer le filtre à poussière sous le robinet.
		Si le nettoyage du filtre EPA n'est pas satisfaisant, remplacez-le par un filtre neuf. Nous vous recommandons de remplacer le filtre EPA au moins une fois par an.
	L'orifice d'aspiration sous le compartiment à poussière est bouché.	Nettoyez l'orifice d'aspiration (voir 'Nettoyage du robot').
	Des cheveux ou autres saletés bloquent la roue avant.	Nettoyez la roue avant (voir 'Nettoyage du robot').

Problème	Cause possible	Solution
	Le robot nettoie une surface très sombre ou brillante, ce qui déclenche les capteurs de chute. Ceci entraîne un mouvement inhabituel du robot.	Appuyez sur le bouton marche/arrêt, puis déplacez le robot vers un sol de couleur plus claire. Si le problème persiste sur des sols plus clairs, consultez le site www.philips.com/support ou contactez le Service Consommateurs Philips de votre pays.
	Le robot nettoie un sol qui reflète fortement les rayons du soleil. Ceci déclenche les capteurs de chute et entraîne un mouvement inhabituel du robot.	Fermez les rideaux pour empêcher les rayons du soleil d'entrer dans la pièce. Vous pouvez aussi commencer le nettoyage lorsque la luminosité est moins importante.
La batterie rechargeable ne peut plus être chargée ou se décharge très rapidement.	La batterie rechargeable a atteint la fin de son cycle de vie.	Faites remplacer la batterie rechargeable par un Centre Service Agréé Philips (voir 'Remplacement de la batterie rechargeable').
Le robot ne parvient pas à trouver la station d'accueil.	Le robot n'a pas suffisamment de place pour se rendre à la station d'accueil.	Essayez de placer la station d'accueil à un autre endroit (voir 'Installation de la station d'accueil').
	Le robot cherche toujours la station d'accueil.	Accordez environ 20 minutes au robot pour qu'il retourne à la station d'accueil.

Introduzione

Introduzione

Congratulazioni per l'acquisto e benvenuti in Philips! Per trarre il massimo vantaggio dall'assistenza fornita da Philips, registrate il vostro prodotto sul sito www.philips.com/welcome.

Descrizione generale

- 1 Impugnatura del coperchio del contenitore della polvere
- 2 Coperchio del contenitore della polvere
- 3 Gruppo del filtro
- 4 Contenitore della polvere
- 5 Bordo della copertura superiore
- 6 Sensore della docking station
- 7 Apertura di aspirazione
- 8 Pulsante di avvio/arresto
- 9 Spazzole laterali
- 10 Bracci per il montaggio delle spazzole laterali
- 11 Ruota anteriore
- 12 Apertura di aspirazione
- 13 Ruote laterali
- 14 Sensori
- 15 Coperchio dello scomparto della batteria
- 16 Accessorio per la pulizia (FC8796, FC8794)
- 17 Cuscinetto per la pulizia (FC8796, FC8794)
- 18 Spinotto
- 19 Adattatore
- 20 Spazzolina per la pulizia
- 21 Telecomando
- 22 Batterie AAA per il telecomando
- 23 Docking station

Telecomando

Potete azionare il robot con il telecomando (fig. 2) che dispone dei seguenti pulsanti:

- 1 Pulsante di avvio/arresto
- 2 Pulsanti di navigazione
- 3 Pulsanti per l'impostazione della modalità di pulizia
- 4 Pulsante docking
- 5 Pianificatore di 24 ore

Funzionamento del robot

Sistema di pulizia del robot

Questo robot dispone di funzioni che lo rendono idoneo per la pulizia dei pavimenti di casa.

Il robot è particolarmente indicato per la pulizia di superfici dure, quali pavimenti in legno, piastrelle o linoleum. Può anche pulire, con un'efficacia probabilmente inferiore, pavimenti morbidi come moquette o tappeti. Se usate il robot su moquette o tappeti, la prima volta osservatene il

funzionamento per vedere se è in grado di pulire questo tipo di superfici. È inoltre opportuno osservarne il funzionamento su pavimenti duri neri e lucidi.

Sistema di pulizia

Il robot dispone di un sistema di pulizia a 3 stadi per pulire i pavimenti in modo efficace.

- Le due spazzole laterali consentono al robot di pulire gli angoli e gli spazi lungo le pareti e di asportare lo sporco dal pavimento facendolo confluire verso l'apertura di aspirazione (fig. 3).
- La potenza di aspirazione del robot raccoglie lo sporco e lo trasporta attraverso l'apertura di aspirazione nel contenitore della polvere (fig. 4).
- I tipi FC8796 e FC8794 sono provvisti di un accessorio per la pulizia che può essere collegato al robot per pulire pavimenti duri.

Elusione dei dislivelli da parte del robot

Il robot dispone di cinque sensori per il rilevamento del vuoto nella parte inferiore. Questi sensori sono utilizzati per rilevare ed evitare i dislivelli, come ad esempio le scale.

Nota: è del tutto normale che il robot si sporga leggermente oltre il bordo di un dislivello, poiché il sensore anteriore di rilevamento del vuoto si trova dietro il bordo antiurto.

Attenzione: in alcuni casi, i sensori potrebbero non rilevare una scala o altri dislivelli in tempo. Controllate pertanto il robot con attenzione, sia durante i primi utilizzi che in presenza di scale o dislivelli. È importante che i sensori di rilevamento del vuoto siano puliti regolarmente affinché il robot possa continuare a rilevare i dislivelli in maniera adeguata (vedere 'Pulizia del robot').

Primo utilizzo

Inserimento delle spazzole laterali

- 1 Estraiete le spazzole laterali dalla confezione e capovolgete il robot su un tavolo o sul pavimento.
- 2 Spingete le spazzole laterali sui perni di inserimento nella parte inferiore del robot (fig. 8).

Nota: assicuratevi di collegare correttamente le spazzole laterali. Premete le spazzole sul perno di inserimento finché non le sentirete scattare in posizione.

Inserimento delle batterie nel telecomando

Il telecomando funziona con due batterie AAA.

- 1 Spingete la linguetta (1) per sbloccare il coperchio del vano batterie (2) e rimuovete il coperchio (fig. 9).
- 2 Inserite due batterie (fig. 10) AAA.

Nota: Controllate che i poli + e - siano nella posizione corretta.

- 3 Per riposizionare il coperchio del vano batterie, inserite dapprima la linguetta nell'apertura nel bordo del vano (1) e spingete il coperchio (2) finché non si blocca in posizione con un clic (fig. 11). Adesso il telecomando è pronto per l'uso.

Predisposizione del dispositivo

Installazione della docking station

- 1 Inserite lo spinotto dell'adattatore nella presa sulla docking station (1) e inserite l'adattatore nella presa di corrente (2) (fig. 12).
- 2 Posizionate la docking station su un pavimento orizzontale e piano a ridosso del muro.

Nota: assicuratevi che non vi siano ostacoli o dislivelli a 30 cm a destra, 100 cm a sinistra e 150 cm davanti alla docking station (fig. 13).

Come ricaricare l'apparecchio

- 1 Posizionate il robot sulla docking station (fig. 14) collegata alla presa di corrente.
- 2 Il pulsante di avvio/arresto inizia a lampeggiare (fig. 16).
- 3 Quando la batteria è completamente carica, il pulsante di avvio/arresto si accende a luce fissa (fig. 17).

Preparazione della stanza per una sessione di pulizia

- Prima di iniziare una sessione di pulizia con il robot, accertatevi di rimuovere tutti gli oggetti fragili sparsi sul pavimento (fig. 18).
- Rimuovete tutti i cavi, i fili e le corde dal pavimento per evitare che il robot rimanga impigliato.
- Se nella stanza da pulire con il robot c'è un tappeto con nappe alle estremità, posizionate le nappe al di sotto del tappeto stesso per evitare che il robot rimanga incastrato e che il tappeto si danneggi (fig. 19).

Utilizzo del robot

Avvio e arresto

- 1 Premete il pulsante di avvio/arresto sul telecomando (fig. 20).
- 2 Il pulsante di avvio/arresto sul robot si illumina a luce fissa e il robot inizia a pulire (fig. 21).
- 3 Il robot pulisce in modalità di pulizia automatica finché la batteria non si scarica. In modalità di pulizia automatica, il robot segue sequenze ripetute di movimenti casuali, movimenti che seguono i contorni del muro e movimenti a spirale.
- 4 Quando la batteria è quasi scarica, il pulsante di avvio/arresto inizia a lampeggiare velocemente e il robot inizia a cercare la docking station per ricaricarsi (fig. 22).
- 5 È anche possibile premere il pulsante di avvio/arresto per interrompere la sessione di pulizia. Premendo nuovamente il pulsante di avvio/arresto e se la batteria è ancora sufficientemente carica, il robot continua in modalità di pulizia automatica.
- 6 Per fare in modo che il robot torni alla docking station prima che la batteria sia scarica, premete il pulsante docking sul telecomando (fig. 23).
- 7 Il pulsante di avvio/arresto inizia a lampeggiare e il robot ritorna alla docking station.

Selezione della modalità di pulizia

Questo robot è dotato di quattro modalità di pulizia. La modalità di pulizia standard è automatica ed è una sequenza di movimenti alternati e di movimenti che seguono i contorni del muro (fig.). Oltre a questa modalità di pulizia automatica, il robot dispone di tre singole modalità di pulizia, ciascuna delle quali può essere attivata premendo l'apposito pulsante sul telecomando.

Modalità con movimenti alternati

In questa modalità, il robot pulisce la stanza con movimenti dritti e incrociati (fig. 24).

Modalità con movimenti che seguono i contorni del muro

In questa modalità, il robot segue le pareti della stanza per pulire più accuratamente (fig. 25) l'area lungo le pareti.

Modalità a spirale

In questa modalità, il robot effettua movimenti a spirale che si estendono partendo da un punto centrale per pulire l'area a fondo (fig. 26).

Nota: Le modalità selezionate manualmente rimangono attive solo per alcuni minuti, dopodiché, il robot passa alla modalità di pulizia automatica.

Spostamento manuale

Potete inoltre spostare manualmente il robot con i pulsanti del telecomando.

- 1 Utilizzate i pulsanti freccia situati attorno al pulsante di avvio/arresto sul telecomando per spostare il robot all'interno della stanza (fig. 27).

Nota: prestate attenzione quando dirigete il robot manualmente vicino a un dislivello o una scala.

Utilizzo del pianificatore di 24 ore

Il pianificatore di 24 ore può essere attivato con il telecomando. Verificate che il robot sia in modalità standby e non sia posizionato sulla docking station.

- 1 Premete il tasto (fig. 28) del pianificatore di 24 ore sul telecomando per attivarlo.
 - Quando si attiva il pianificatore di 24 ore, viene emesso un segnale acustico e il display inizia a lampeggiare per breve tempo a intervalli di pochi secondi.
 - Il robot avvia una sessione di pulizia di 24 ore dopo l'attivazione del pianificatore di 24 ore. Esso continua ad avviare una sessione di pulizia alla stessa ora ogni 24 ore finché non si disattiva il pianificatore di 24 ore.
- 2 Per disattivare il pianificatore di 24 ore, premete l'apposito tasto. Viene emesso un segnale acustico e il display si accende a luce fissa a indicare che il robot è in modalità standby; il pianificatore 24 ore non è più attivo.

Pulizia con il robot

I tipi FC8796 e FC8794 sono provvisti di un accessorio e di un cuscinetto per la pulizia con acqua di pavimenti duri.

Fissaggio del cuscinetto per la pulizia

- 1 Immergete il cuscinetto in acqua o bagnatelo sotto l'acqua corrente. Potete aggiungere alcune gocce di detergente liquido per pavimenti facilmente reperibile.
- 2 Strizzate per bene il cuscinetto per la pulizia in modo che sia solo umido, ma non bagnato.
- 3 Collegate il cuscinetto umido per la pulizia all'accessorio premendo le chiusure in velcro del cuscinetto contro le chiusure in velcro dell'accessorio (fig. 29).
- 4 Inserire le alette dell'accessorio di montaggio nei due fori dell'accessorio situati proprio dietro le ruote. Premete quindi fino a sentire un clic (fig. 30).

Pulizia dei pavimenti con l'accessorio per la pulizia

Nota: per pulire i pavimenti rigidi con l'accessorio per pulizia, dovete avviare il robot da un punto nella stanza che desiderate pulire. Non potete avviare il robot dalla docking station con il cuscinetto fissato.

- 1 Premete il pulsante di avvio/arresto sul telecomando per avviare il robot.
 - Il robot continua a pulire finché la batteria non si scarica e a quel punto si interrompe.

Nota: staccate il cuscinetto e l'accessorio per la pulizia prima di inviare il robot alla docking station con il pulsante docking sul telecomando o prima di posizionare manualmente il robot sulla docking station.

Scollegamento dell'accessorio per la pulizia

- 1 Per staccare l'accessorio per la pulizia, premete la linguetta (1) e tirate l'accessorio per la pulizia per rimuoverlo (2) (fig. 31).
- 2 Estraete il cuscinetto dall'accessorio.
- 3 Per pulire il cuscinetto, lavatelo in lavatrice a un ciclo delicato a una temperatura di 60°C max.

Segnale della sveglia

Se il robot incontra dei problemi durante la pulizia (ad es. perché le ruote si inceppano o non sono più a contatto con il pavimento o perché un sensore non è più in grado di rilevare il pavimento), sentirete un suono e il robot si ferma. Premete il pulsante di avvio/arresto per impostare il robot in modalità standby e risolvere il problema che ha attivato il segnale di allarme, ad esempio rimuovendo l'ostacolo che blocca la ruota, pulendo i sensori o spostando il robot in un luogo diverso.

Pulizia e manutenzione

Svuotamento e pulizia del contenitore della polvere

Svuotate e pulite il contenitore della polvere quando tale contenitore è pieno.

- 1 Tirate verso l'alto la maniglia del coperchio del contenitore della polvere ed estraete il contenitore della polvere (fig. 32) dal relativo vano.
- 2 Tirate la linguetta sul lato del contenitore della polvere per aprire il coperchio (fig. 33).
- 3 Rimuovete il gruppo filtro dal contenitore della polvere (fig. 34).
- 4 Scuotete il contenitore della polvere su una pattumiera per svuotarlo (fig. 35).
- 5 Potete pulire il contenitore della polvere con acqua tiepida.

Attenzione: Non lavate il contenitore della polvere in lavastoviglie.

- 6 Per pulire i filtri accuratamente, estraete il gruppo filtro premendo le linguette situate su entrambi i lati del gruppo filtro ed estraendo il filtro per la polvere EPA. Pulite quindi il filtro EPA con lo spazzolino per la pulizia fornito in dotazione (fig. 36).
- 7 Riposizionate il gruppo filtro e inserite il filtro EPA nel filtro per la polvere. Riposizionate quindi il gruppo filtro nel contenitore della polvere (fig. 37).

Nota: se avete pulito il contenitore della polvere sotto l'acqua corrente, assicuratevi che sia asciutto prima di reinserire il gruppo filtro.

- 8 Posizionate il coperchio sul contenitore della polvere e assicuratevi che si blocchi in posizione con un clic (fig. 38).
- 9 Inserite nuovamente il contenitore della polvere nell'apposito vano e piegate verso il basso l'apposita maniglia (fig. 39).

Attenzione: assicuratevi sempre che il gruppo filtro sia inserito nel contenitore della polvere. Se il robot viene utilizzato senza il gruppo filtro all'interno del contenitore della polvere, il motore ne risulterà danneggiato.

Pulizia del robot

Per mantenere prestazioni di pulizia ottimali, pulite periodicamente i sensori per il rilevamento del vuoto, le rotelle, le spazzole laterali e l'apertura di aspirazione.

- 1 Capovolgete il robot su una superficie piana.
- 2 Per pulire le spazzole laterali, afferratele per le setole ed estraetele dai relativi perni (fig. 40).
- 3 Pulite le spazzole laterali e i relativi bracci con l'apposito spazzolino fornito in dotazione (fig. 41).
- 4 Rimuovete la polvere o la lanugine dalle ruote laterali e anteriori con l'apposito spazzolino fornito in dotazione (fig. 42).
- 5 Rimuovete la polvere o la lanugine dai sensori per il rilevamento del vuoto con l'apposito spazzolino fornito in dotazione (fig. 43).

Nota: è importante che i sensori di rilevamento del vuoto siano puliti regolarmente. Quando i sensori sono sporchi, il robot potrebbe non rilevare scale o dislivelli.

- 6 Utilizzate l'apposito spazzolino fornito in dotazione per pulire l'apertura (fig. 44) di aspirazione.
- 7 Controllate le spazzole laterali e la parte inferiore del robot per rimuovere eventuali oggetti appuntiti che potrebbero danneggiare il pavimento.

Sostituzione

Ordinazione degli accessori

Per acquistare accessori o parti di ricambio, visitate il sito Web www.shop.philips.com/service o recatevi presso il rivenditore Philips di zona. Potete inoltre contattare il Centro Assistenza Clienti Philips del vostro paese. Per i dettagli, fate riferimento all'opuscolo della garanzia internazionale.

Sostituzione del filtro

Sostituite il filtro EPA se è molto sporco o danneggiato (vedere 'Svuotamento e pulizia del contenitore della polvere'). Per ottenere un nuovo filtro EPA, visitate il sito www.philips.com/support.

Sostituzione delle spazzole laterali

Per assicurare risultati di pulizia ottimali, dopo un certo periodo di utilizzo, sostituite le spazzole laterali.

Nota: sostituite sempre le spazzole laterali quando notate segni di usura o danni. Consigliamo inoltre di sostituire entrambe le spazzole laterali contemporaneamente. Per ottenere nuove spazzole laterali, visitate il sito www.philips.com/support.

- 1 Per sostituire le spazzole laterali, afferrate le vecchie spazzole tenendole per le setole ed estraetele dai relativi perni.
- 2 Inserite le nuove spazzole laterali sui perni.

Sostituzione della batteria ricaricabile

La batteria ricaricabile del robot può essere sostituita solo da tecnici specializzati. Portate il robot a un centro assistenza Philips autorizzato per farvi sostituire la batteria quando non può più essere

ricaricata o quando si scarica frequentemente. Potete trovare i dettagli per contattare il Centro Assistenza Clienti Philips del vostro paese all'interno dell'opuscolo della garanzia internazionale.

Sostituzione delle batterie del telecomando

- 1 Spingete la linguetta (1) per sbloccare il coperchio del vano batterie (2) e rimuovete il coperchio (fig. 9).
- 2 Estraiete le batterie AAA scariche dall'apposito scomparto.
- 3 Inserite due batterie (fig. 10) AAA nuove.

Nota: Controllate che i poli + e - siano nella posizione corretta.

- 4 Per riposizionare il coperchio del vano batterie, inserite dapprima la linguetta nell'apertura nel bordo del vano (1) e spingete il coperchio (2) finché non si blocca in posizione con un clic (fig. 11). Adesso il telecomando è pronto per l'uso.

Nota: smaltite le batterie usa e getta scariche in base alle normative locali del vostro paese.

Rimozione della batteria ricaricabile

Avvertenza: prima di provvedere allo smaltimento dell'apparecchio, rimuovete la batteria ricaricabile. Prima di rimuovere la batteria accertatevi che sia completamente scarica.

Per rimuovere la batteria ricaricabile, procedete come indicato di seguito. Potete inoltre portare il robot in un centro assistenza Philips per la rimozione della batteria ricaricabile. Contattate il Centro assistenza clienti Philips del vostro paese per l'indirizzo di un centro autorizzato più vicino.

- 1 Lasciate il robot in funzione finché la batteria ricaricabile non si scarica completamente prima di rimuoverla e smaltirla.
- 2 Allentate le viti del coperchio del vano batterie e rimuovetelo (fig. 45).
- 3 Estraiete la batteria ricaricabile e scollegatela (fig. 46).
- 4 Portate il robot e la batteria ricaricabile presso un centro di raccolta di rifiuti elettrici ed elettronici.

Risoluzione dei problemi

Questo capitolo riassume i problemi più comuni che potreste riscontrare con il dispositivo. Se non riuscite a risolvere il problema con le informazioni riportate di seguito, visitate il sito www.philips.com/support per un elenco di domande frequenti oppure contattate il Centro Assistenza Clienti del vostro paese.

Problema	Possibile causa	Soluzione
Il robot non si avvia quando si preme il pulsante di avvio/arresto.	La batteria ricaricabile è scarica.	Caricate la batteria (vedere 'Predisposizione del dispositivo') ricaricabile.
Il robot non risponde quando si preme un pulsante.	Il robot non è riuscito a trovare la docking station e la batteria si è esaurita.	Posizionate il robot sulla docking station collegata alla presa di corrente. Dopo pochi secondi, il robot emette un segnale acustico e il display si illumina.

Problema	Possibile causa	Soluzione
Il robot emette un segnale e si ferma.	Una o entrambe le rotelle sono incastrate.	Premete il pulsante di avvio/arresto. Rimuovete la lanugine, i capelli, i fili o i cavi incastrati intorno alla sospensione delle rotelle.
	Una o entrambe le spazzole laterali sono incastrate.	Pulite le spazzole (vedere 'Pulizia del robot') laterali.
	Il robot è stato sollevato durante la sessione di pulizia.	Premete il pulsante di avvio/arresto. Posizionate il robot sul pavimento, quindi premete il pulsante di avvio/arresto affinché riprenda le operazioni di pulizia.
Il robot non pulisce correttamente.	Le setole di una o entrambe le spazzole laterali sono storte o piegate.	Immergete la spazzola o le spazzole in acqua calda per alcuni minuti. Se le setole non riacquistano la forma originale, sostituite le spazzole (vedere 'Sostituzione delle spazzole laterali') laterali.
	Il filtro nel contenitore della polvere è sporco.	Smontate il gruppo filtro. Pulite il filtro per la polvere e il filtro EPA con uno spazzolino a setole morbide. Potete anche risciacquare il filtro per la polvere sotto l'acqua corrente.
		Se nonostante la pulizia del filtro EPA il problema persiste, sostituitelo con uno nuovo. Vi consigliamo di sostituire il filtro EPA almeno una volta l'anno.
	L'apertura di aspirazione nella parte inferiore del contenitore della polvere è ostruita.	Pulite l'apertura (vedere 'Pulizia del robot') di aspirazione.
	Nella ruota anteriore sono incastrati capelli e sporcizia.	Pulite la ruota (vedere 'Pulizia del robot') anteriore.
	Il robot sta pulendo una superficie nera o scura che causa l'attivazione dei sensori di rilevamento del vuoto e, di conseguenza, movimenti insoliti nel robot.	Premete il pulsante di avvio/arresto e spostate il robot su una superficie dal colore più chiaro. Se il problema persiste anche sulla superficie più chiara, visitate il sito Web www.philips.com/support oppure contattate il Centro assistenza clienti del vostro paese.
	Il robot sta pulendo un pavimento che riflette intensamente la luce del sole. Ciò causa l'attivazione dei sensori di rilevamento del vuoto e, quindi, movimenti insoliti nel robot.	Chiudete le tende per attenuare l'ingresso della luce del sole nella stanza. In alternativa, rimandate la sessione di pulizia fino a quando la luce del sole sarà meno intensa.

50 Italiano

Problema	Possibile causa	Soluzione
Non è più possibile caricare la batteria ricaricabile oppure si scarica molto velocemente.	La batteria ricaricabile ha terminato la sua durata.	Fatevi sostituire la batteria ricaricabile da un centro (vedere 'Sostituzione della batteria ricaricabile') assistenza Philips.
Il robot non riesce a trovare la docking station.	Il robot non ha abbastanza spazio per tornare alla docking station.	Cercate un'altra collocazione per la docking station (vedere 'Installazione della docking station').
	Il robot è ancora alla ricerca.	Aspettate circa 20 minuti affinché il robot torni alla docking station.

Introductie

Introductie

Gefeliciteerd met uw aankoop en welkom bij Philips! Registreer uw product op www.philips.com/welcome om optimaal gebruik te kunnen maken van de door Philips geboden ondersteuning.

Algemene beschrijving

- 1 Handgreep van het deksel van de stofbak
- 2 Deksel van de stofbak
- 3 Filterunit
- 4 Stofbak
- 5 Rand van de bovenklep
- 6 Dockingstation-sensor
- 7 Zuigopening
- 8 Start-/stopknop
- 9 Zijborstels
- 10 Assen voor bevestiging van de zijborstels
- 11 Voorwiel
- 12 Zuigopening
- 13 Zijwielen
- 14 Sensors
- 15 Klepje van het batterijvak
- 16 Dweilopzetstuk (FC8796, FC8794)
- 17 Dweilmop (FC8796, FC8794)
- 18 Kleine stekker
- 19 Adapter
- 20 Reinigingsborsteltje
- 21 Afstandsbediening
- 22 AAA-batterijen voor de afstandsbediening
- 23 Dockingstation

Afstandsbediening

U kunt de robot bedienen met de afstandsbediening (Fig. 2). Deze heeft de volgende knoppen:

- 1 Start-/stopknop
- 2 Navigatieknoppen
- 3 Knoppen voor reinigingsmodi
- 4 Dockingknop
- 5 24-uurs planner

Hoe uw robot werkt

Wat uw robot schoonmaakt

Deze robot is uitgerust met functies die hem zeer geschikt maken om u te helpen bij het reinigen van de vloeren in uw huis.

De robot is speciaal geschikt voor het schoonmaken van harde vloeren, zoals houten vloeren, tegelvloeren en ook laminaat- of linoleumvloeren. Er kunnen problemen ontstaan bij het reinigen van

52 Nederlands

zachte vloerbedekking, zoals tapijt of losse vloerkleden. Als u de robot gebruikt op tapijt of losse vloerkleden, blijf dan de eerste keer in de buurt om na te gaan of de robot goed werkt op dit type vloerbedekking. De robot moet ook in de gaten worden gehouden wanneer u deze gebruikt op zeer donkere of glimmende harde vloeren.

Reinigingssysteem

De robot heeft een 3-fasenreinigingssysteem om uw vloeren efficiënt schoon te maken.

- De twee zijborstels helpen de robot in hoeken en langs muren te reinigen. Ze zorgen er ook voor dat vuil van de vloer wordt verwijderd en naar de zuigopening (Fig. 3) toe wordt geborsteld.
- De zuigkracht van de robot zorgt ervoor dat los stof wordt opgenomen en via de zuigopening naar de stofbak (Fig. 4) wordt getransporteerd.
- De typen FC8796 en FC8794 worden geleverd met een dweilopzetstuk dat u aan de robot kunt bevestigen om harde vloeren te dweilen.

Hoe uw robot hoogteverschillen vermijdt

De robot heeft vijf valsensoren aan de onderkant. De robot gebruikt deze valsensoren om hoogteverschillen, zoals een trap, te detecteren en te vermijden.

Opmerking: het is normaal dat de robot zich bij een hoogteverschil iets over de rand beweegt, omdat de valsensor aan de voorzijde zich achter de bumper bevindt.

Let op: in bepaalde gevallen kunnen de valsensoren een trap of ander hoogteverschil niet op tijd detecteren. Houd de robot daarom de eerste paar keren dat u het apparaat gebruikt goed in de gaten, vooral wanneer u de robot in de buurt van een trap of een ander hoogteverschil gebruikt. Het is belangrijk dat u de valsensoren regelmatig schoonmaakt om ervoor te zorgen dat de robot hoogteverschillen goed (zie 'De robot schoonmaken') kan blijven detecteren.

Vóór het eerste gebruik

De zijborstels bevestigen

- 1 Pak de zijborstels uit en plaats de robot ondersteboven op een tafel of op de vloer.
- 2 Duw de zijborstels op de assen op de onderkant van de robot (Fig. 8).

Opmerking: zorg ervoor dat u de zijborstels op de juiste manier bevestigt. Duw de zijborstels op hun assen tot u ze op hun plaats hoort vastklikken.

De batterij in de afstandsbediening plaatsen

De afstandsbediening werkt op twee AAA-batterijen.

- 1 Duw tegen het lipje (1) om de klep van het batterijvak (2) te ontgrendelen en verwijder de klep (Fig. 9) van het batterijvak.
- 2 Plaats twee AAA-batterijen (Fig. 10).

Opmerking: zorg dat de polen (+ en -) in de juiste richting wijzen.

- 3 Om de klep van het batterijvak opnieuw te bevestigen, plaatst u eerst het lipje in de opening van de rand van het vak (1). Duw nu tegen de klep (2) tot deze op zijn plek klikt (Fig. 11). De afstandsbediening is nu klaar voor gebruik.

Klaarmaken voor gebruik

Het dockingstation plaatsen

- 1 Steek de kleine stekker van het adaptersnoer in de aansluiting op het dockingstation (1) en steek de adapter zelf in het stopcontact (2) (Fig. 12).
- 2 Plaats het dockingstation op een vlakke, horizontale vloer tegen een muur.

Opmerking: zorg dat er geen obstakels of hoogteverschillen aanwezig zijn binnen een gebied van 150 cm ten opzichte van de voorkant van het dockingstation (Fig. 13), 30 cm ten opzichte van de rechterkant en 100 cm ten opzichte van de linkerkant.

Opladen

- 1 Plaats de robot op het aangesloten dockingstation (Fig. 14).
- 2 De start-/stopknop begint te knipperen (Fig. 16).
- 3 Wanneer de accu volledig is opgeladen, gaat de start/stop-knop continu branden (Fig. 17).

De kamer klaarmaken voor een schoonmaakbeurt

- Haal alle losse en breekbare voorwerpen van de vloer (Fig. 18) voordat u de robot start voor een schoonmaakbeurt.
- Haal alle kabels, draden en snoeren van de vloer om te voorkomen dat de robot hierin vast komt te zitten.
- Als er een vloerkleed met kwastjes in de kamer ligt waarin de robot gaat schoonmaken, vouwt u de kwastjes onder het vloerkleed om te voorkomen dat de robot vastraakt en dat het vloerkleed beschadigt (Fig. 19).

Uw robot gebruiken

Starten en stoppen

- 1 Druk op de start-/stopknop op de afstandsbediening (Fig. 20).
- 2 De start-/stopknop op de robot brandt continu en de robot begint met reinigen (Fig. 21).
- 3 De robot maakt schoon in de modus Automatisch reinigen tot de accu leeg begint te raken. In de modus Automatisch reinigen volgt de robot herhaalde reeksen van willekeurige, muurvolgende en spiraalvormige bewegingen.
- 4 Wanneer de accu bijna leeg is, begint de start-/stopknop snel te knipperen en gaat de robot op zoek naar het dockingstation om te worden opgeladen (Fig. 22).
- 5 U kunt ook op de start/stop-knop op de afstandsbediening drukken om de schoonmaakbeurt te onderbreken of te beëindigen. Als u nogmaals op de start-/stopknop drukt en er zit nog genoeg energie in de accu, blijft de robot stofzuigen in de modus Automatisch reinigen.
- 6 Als u wilt dat de robot terugkeert naar het dockingstation voordat de accu bijna leeg is, drukt u op de dockingknop op de afstandsbediening (Fig. 23).
- 7 De start-/stopknop begint te knipperen en de robot keert terug naar het dockingstation.

Een reinigingsmodus selecteren

Deze robot heeft vier reinigingsmodi. De standaardreinigingsmodus is de modus Automatisch reinigen, een automatische reeks bounce- en muurvolgende patronen (Fig.). Naast deze modus

54 Nederlands

Automatisch reinigen heeft de robot drie verschillende reinigingsmodi die elk kunnen worden geactiveerd door op de desbetreffende knop op de afstandsbediening te drukken.

Bounce-modus

In deze modus reinigt de robot de vloer in een gemengd patroon van rechte en kriskrasbewegingen (Fig. 24).

Muurvolgende modus

In deze modus volgt de robot de muren van de kamer om het gebied langs de muren extra goed te reinigen (Fig. 25).

Spiraalpatroon

In deze modus maakt de robot vanuit een middelpunt steeds grotere spiraalvormige bewegingen om het oppervlak grondig (Fig. 26) te reinigen.

Opmerking: een handmatig geselecteerde modus is slechts enkele minuten actief. Daarna schakelt de robot over op de modus Automatisch reinigen.

De robot besturen

U kunt de robot ook handmatig besturen met de knoppen op de afstandsbediening.

- 1 Met de pijltoetsen op de afstandsbediening, die zich onder en boven de start/stop-knop en links en rechts daarvan bevinden, kunt u de robot besturen en door de kamer (Fig. 27) laten rijden.

Opmerking: Wees voorzichtig wanneer u de robot handmatig bestuurt in de buurt van een hoogteverschil of een trap om te voorkomen dat de robot valt.

De 24-uurs planner gebruiken

U kunt de 24-uurs planner activeren met de afstandsbediening. Zorg dat de robot in de stand-bymodus staat en zich op het dockingstation bevindt.

- 1 Druk op de knop (Fig. 28) voor de 24-uurs planner op de afstandsbediening om de 24-uurs planner in te schakelen.
 - Wanneer u de 24-uurs planner inschakelt, hoort u een geluid en gaat het display om de paar seconden kort knipperen.
 - 24 uur nadat u de 24-uurs planner hebt ingeschakeld, begint de robot een schoonmaakbeurt. Vervolgens wordt elke 24 uur op dezelfde tijd opnieuw een schoonmaakbeurt gestart totdat u de 24-uurs planner uitschakelt.
- 2 Druk op de knop voor de 24-uurs planner om de 24-uurs planner uit te schakelen. U hoort een geluid en het display gaat onafgebroken branden om aan te geven dat de robot in de stand-bymodus staat en de 24-uurs planner niet meer actief is.

Dweilen met de robot

De typen FC8796 en FC8794 worden geleverd met een dweilopzetstuk en een dweilmop voor natte reiniging van harde vloeren.

De dweilmop bevestigen

- 1 Dompel de dweilmop onder in water of maak de dweilmop nat onder de kraan. Voeg eventueel een paar druppels van een vloerreiniger toe die geschikt is voor uw vloer.
- 2 Knijp de dweilmop grondig uit zodat deze vochtig is in plaats van nat.
- 3 Bevestig de vochtige dweilmop aan het dweilopzetstuk door de klittenbandsluiting van de dweilmop op de klittenbandsluiting van het dweilopzetstuk (Fig. 29) te drukken.

- 4 Steek de bevestigingslipjes van het dweilopzetstuk in de twee bevestigingsgaten pal achter de wielen. Druk vervolgens omlaag tot u een klik hoort (Fig. 30).

Vloeren reinigen met het dweilopzetstuk

Opmerking: als u harde vloeren met het dweilopzetstuk wilt reinigen, moet u de robot starten op een punt in de kamer dat u wilt reinigen. U kunt de robot niet starten vanuit het dockingstation wanneer het dweilopzetstuk is bevestigd.

- 1 Druk op de start-/stopknop op de afstandsbediening om de robot te starten.
 - De robot blijft schoonmaken tot de accu leeg begint te raken en de robot stopt.

Opmerking: verwijder de dweilmop en het dweilopzetstuk voordat u de robot laat terugkeren naar het dockingstation met de dockingknop op de afstandsbediening of voordat u de robot handmatig op het dockingstation plaatst.

Het dweilopzetstuk verwijderen

- 1 Als u het dweilopzetstuk wilt verwijderen, drukt u op het lipje (1) en trekt u het dweilopzetstuk omhoog om het te verwijderen (2) (Fig. 31).
- 2 Trek de dweilmop los van het dweilopzetstuk.
- 3 Gebruik een fijnwasprogramma om de dweilmop in een wasmachine te wassen bij een temperatuur van maximaal 60 °C.

Alarmsignaal

Als de robot problemen ondervindt tijdens het reinigen (bijvoorbeeld wanneer een wiel vastloopt of geen contact meer met de vloer heeft, of omdat een sensor de vloer niet meer kan detecteren), wordt een geluidssignaal weergegeven en stopt de robot. Druk op de start-/stopknop om de robot in de stand-bymodus te zetten en los de oorzaak van het alarmsignaal op, bijvoorbeeld door het voorwerp te verwijderen dat het wiel blokkeert, de sensors te reinigen of de robot op te tillen en op een andere plek neer te zetten.

Schoonmaken en onderhoud

De stofbak legen en schoonmaken

Leeg de stofbak en maak deze schoon wanneer de stofbak vol is.

- 1 Trek de handgreep van het stofbakdeksel omhoog en til de stofbak uit het stofbakcompartiment (Fig. 32).
- 2 Trek aan het lipje aan de zijkant van de stofbak om het deksel (Fig. 33) te openen.
- 3 Verwijder de filterunit uit de stofbak (Fig. 34).
- 4 Schud de stofbak leeg (Fig. 35) boven een afvalbak.
- 5 U kunt de stofbak schoonmaken onder een kraan met lauwwarm water.

Let op: Maak de stofbak niet schoon in een vaatwasmachine.

- 6 Voor het grondig reinigen van de filters haalt u de filterunit uit elkaar door op de lipjes aan beide zijden van de filterunit te drukken en de stoffilter van het EPA-filter te halen. Maak vervolgens het EPA-filter schoon met het bijgeleverde schoonmaakborsteltje (Fig. 36).
- 7 Zet de filterunit weer in elkaar door het EPA-filter in het stoffilter te klikken. Plaats de filterunit vervolgens terug in de stofbak (Fig. 37).

Opmerking: als u de stofbak onder de kraan hebt gereinigd, moet u zorgen dat de stofbak volledig droog is voordat u de filterunit terugplaatst.

- 8 Plaats het deksel op de stofbak en zorg dat het vastklikt (Fig. 38).
- 9 Plaats de stofbak terug in het stofbakcompartiment en klap de handgreep van de stofbak (Fig. 39) omlaag.

Let op: controleer altijd of de filterunit aanwezig is binnen in de stofbak. Als u de robot gebruikt zonder de filterunit in de stofbak, raakt de motor beschadigd.

De robot schoonmaken

Om te zorgen dat de robot goed blijft werken, moet u de valsensoren, de wielen, de zijborstels en de zuigopening van tijd tot tijd schoonmaken.

- 1 Plaats de robot ondersteboven op een vlakke ondergrond.
- 2 Als u de zijborstels wilt schoonmaken, pakt u ze bij hun borstelharen vast en trekt u de borstels van hun assen (Fig. 40).
- 3 Maak de zijborstels en de assen van de zijborstels schoon met het bijgeleverde (Fig. 41) schoonmaakborsteltje.
- 4 Verwijder stof of pluïsjes van het voorwiel en de zijwielen met het bijgeleverde (Fig. 42) schoonmaakborsteltje.
- 5 Verwijder stof of pluïsjes van de valsensoren met het bijgeleverde (Fig. 43) schoonmaakborsteltje.

Opmerking: Het is belangrijk om de valsensoren regelmatig te reinigen. Als de valsensoren namelijk vuil zijn, kan de robot mogelijk geen hoogteverschil of trap meer detecteren.

- 6 Gebruik het schoonmaakborsteltje om de zuigopening (Fig. 44) schoon te maken.
- 7 Controleer de zijborstels en de onderkant van de robot op scherpe voorwerpen die schade aan uw vloer kunnen toebrengen.

Onderdelen vervangen

Accessoires bestellen

Ga naar www.shop.philips.com/service of uw Philips-dealer om accessoires of reserveonderdelen aan te schaffen. U kunt ook contact opnemen met het Philips Consumer Care Centre in uw land (zie de meegeleverde wereldwijde garantieverklaring voor contactgegevens).

Het filter vervangen

Vervang het EPA-filter als het erg vies of beschadigd (zie 'De stofbak legen en schoonmaken') is. Ga naar www.philips.com/support om een nieuw EPA-filter te verkrijgen.

De zijborstels vervangen

Vervang de zijborstels na een tijd om ervoor te zorgen dat de robot goed blijft schoonmaken.

Opmerking: vervang de zijborstels altijd als ze tekenen van slijtage vertonen of beschadigd zijn geraakt. We raden u ook aan om beide borstels op hetzelfde moment te vervangen. Ga naar www.philips.com/support om nieuwe zijborstels te verkrijgen.

- 1 Als u de zijborstels wilt vervangen, pakt u de oude zijborstels vast bij hun haren en trekt u ze van hun assen.
- 2 Duw de nieuwe zijborstels op de assen.

De accu van de robot vervangen

De accu van de robot mag alleen worden vervangen door gekwalificeerde onderhoudstechnici. Breng de robot naar een door Philips geautoriseerd servicecentrum om de accu te laten vervangen wanneer u de accu niet meer kunt opladen of wanneer de accu snel leegraakt. U kunt de contactgegevens van het Philips Consumer Care Center in uw land vinden in de internationale garantieverklaring of op www.philips.com/support.

De batterijen van de afstandsbediening vervangen

- 1 Duw tegen het lipje (1) om de klep van het batterijvak (2) te ontgrendelen en verwijder de klep (Fig. 9) van het batterijvak.
- 2 Verwijder de oude AAA-batterijen uit het batterijvak.
- 3 Plaats twee nieuwe AAA-batterijen (Fig. 10).

Opmerking: zorg dat de polen (+ en -) in de juiste richting wijzen.

- 4 Om de klep van het batterijvak opnieuw te bevestigen, plaatst u eerst het lipje in de opening van de rand van het vak (1). Duw nu tegen de klep (2) tot deze op zijn plek klikt (Fig. 11). De afstandsbediening is nu klaar voor gebruik.

Opmerking: gooi accu's weg volgens de lokale regelgeving in uw land.

De accu verwijderen

Waarschuwing: Verwijder de accu alleen wanneer u het apparaat weggooit. Zorg ervoor dat de accu helemaal leeg is wanneer u deze verwijdert.

Volg de onderstaande instructies om de accu te verwijderen. U kunt de robot ook naar een servicecentrum van Philips brengen om de accu te laten verwijderen. Neem contact op met het Philips Consumer Care Center in uw land voor het adres van een servicecentrum bij u in de buurt.

- 1 Laat de robot werken tot de accu leeg is om ervoor te zorgen dat de accu volledig leeg is voordat u deze verwijdert en inlevert.
- 2 Draai de schroeven van het deksel van het accuvak los en verwijder het deksel (Fig. 45).
- 3 Til de accu uit de robot en koppel de accu los (Fig. 46).
- 4 Breng de robot en de accu naar een inzamelpunt voor elektrisch en elektronisch afval.

Problemen oplossen

In dit hoofdstuk worden in het kort de meest voorkomende problemen behandeld die zich kunnen voordoen tijdens het gebruik van het apparaat. Als u het probleem niet kunt oplossen met behulp van de onderstaande informatie, gaat u naar www.philips.com/support voor een lijst met veelgestelde vragen of neemt u contact op met het Consumer Care Center in uw land.

Probleem	Mogelijke oorzaak	Oplossing
De robot begint niet met stofzuigen als ik op de start/stop-knop druk.	De oplaadbare batterij is leeg.	Laad de accu (zie 'Klaarmaken voor gebruik') op.
De robot reageert niet wanneer ik op een van de knoppen druk.	De robot kon het dockingstation niet vinden en de accu is nu leeg.	Plaats de robot op het aangesloten dockingstation. Na een paar seconden piept de robot en gaat het display aan.

Probleem	Mogelijke oorzaak	Oplossing
De robot gaf een pieptoon en is gestopt.	Een of beide wielen zitten vast.	Druk op de start/stop-knop. Verwijder de pluïsjes, haren of draden die zich rond de ophanging van het wiel hebben opgehoopt.
	Een of beide zijborstels zitten vast.	Reinig de zijborstels (zie 'De robot schoonmaken').
De robot maakt niet goed schoon.	De robot is opgetild tijdens het reinigen.	Druk op de start/stop-knop. Plaats de robot op de vloer. Druk vervolgens op de start/stop-knop om te zorgen dat de robot verdergaat met schoonmaken.
	De borstelharen van een of beide zijborstels zijn verbogen of geknakt.	Laat de borstel of borstels enige tijd weken in warm water. Als de borstels hierdoor hun oorspronkelijk vorm niet terugkrijgen, vervangt u de zijborstels (zie 'De zijborstels vervangen').
	Het filter in de stofbak is vuil.	Haal de filterunit uit elkaar. Maak het stoffilter en het EPA-filter schoon met een tandenborstel met zachte borstelharen. U kunt het stoffilter ook onder een kraan schoonspoelen.
		Als het probleem aanhoudt nadat het EPA-filter is schoongemaakt, moet u het oude filter vervangen door een nieuw filter. We adviseren het EPA-filter ten minste één keer per jaar te vervangen.
	De zuigopening in de onderkant van de stofbak is verstopt.	Reinig de zuigopening (zie 'De robot schoonmaken').
	Het voorwiel is door haar of ander vuil geblokkeerd.	Reinig het voorwiel (zie 'De robot schoonmaken').
	De robot reinigt een zeer donker of glimmend oppervlak, waardoor de valsensoren worden geactiveerd. Dit leidt ertoe dat de robot zich in een ongebruikbaar patroon over de vloer beweegt.	Druk op de start/stop-knop en verplaats de robot naar een lichter gekleurd gedeelte van de vloer. Blijft het probleem zich ook voordoen op lichter gekleurde vloeren, ga dan naar www.philips.com/support of neem contact op met het Consumer Care Center in uw land.
	De robot reinigt een vloer die zonlicht heel sterk weerspiegelt. Hierdoor worden de valsensoren geactiveerd en beweegt de robot zich in een ongebruikbaar patroon.	Sluit de gordijnen om te voorkomen dat er zonlicht op de vloer valt. U kunt het schoonmaken ook starten wanneer het zonlicht minder fel is.

Probleem	Mogelijke oorzaak	Oplossing
De accu kan niet meer worden opgeladen of raakt erg snel leeg.	De accu heeft het einde van zijn levensduur bereikt.	Laat de accu door een Philips-servicecentrum (zie 'De accu van de robot vervangen') vervangen.
De robot kan het dockingstation niet vinden.	Er is niet genoeg ruimte voor de robot om richting het dockingstation te navigeren.	Zet het dockingstation (zie 'Het dockingstation plaatsen') op een andere plaats neer.
	De robot zoekt nog steeds actief.	Geef de robot ongeveer 20 minuten de tijd om terug te keren naar het dockingstation.

Introdução

Introdução

Parabéns pela sua compra e seja bem-vindo à Philips! Para beneficiar na totalidade da assistência que a Philips oferece, registre o seu produto em www.philips.com/welcome.

Descrição geral

- 1 Pega da tampa do compartimento para pó
- 2 Tampa do compartimento para pó
- 3 Filtro
- 4 Compartimento para pó
- 5 Extremidade da tampa superior
- 6 Sensor da estação de base
- 7 Abertura de sucção
- 8 Botão iniciar/parar
- 9 Escovas laterais
- 10 Eixos para montagem das escovas laterais
- 11 Roda frontal
- 12 Abertura de sucção
- 13 Rodas laterais
- 14 Sensores
- 15 Tampa do compartimento da bateria
- 16 Acessório de lavagem (FC8796, FC8794)
- 17 Almofada de limpeza (FC8796, FC8794)
- 18 Ficha pequena
- 19 Adaptador
- 20 Escova de limpeza
- 21 Telecomando
- 22 Pilhas AAA para o telecomando
- 23 Estação de base

Telecomando

Pode pôr o robot a funcionar com o telecomando (Fig. 2). Tem os seguintes botões:

- 1 Botão iniciar/parar
- 2 Botões de navegação
- 3 Botões dos modos de limpeza
- 4 Botão da base
- 5 Programador de 24 horas

Como o seu robot funciona

O que o seu robot limpa

Este robot está equipado com funcionalidades que o tornam num produto de limpeza apropriado para ajudar na limpeza do chão da sua casa.

O robot é especialmente adequado para a limpeza de pavimentos, como chão de madeira, tijoleta ou linóleo. Podem surgir algumas dificuldades na limpeza de superfícies macias, como carpetes ou tapetes. Se utilizar o robot numa tapete ou num tapete, permaneça próximo deste na primeira

utilização para verificar se o robot consegue limpar este tipo de superfície. O robot também requer supervisão quando utilizado em pavimentos muito escuros ou brilhantes.

Sistema de limpeza

O robot tem um sistema de limpeza de 3 níveis para limpar o chão eficazmente.

- As duas escovas laterais ajudam o robot a limpar nos cantos e ao longo das paredes. Estas escovas também ajudam a remover sujidade do chão e a movê-la em direção à abertura de sucção (Fig. 3).
- A potência de sucção do robot recolhe sujidade solta e transporta-a pela abertura de sucção para o compartimento para pó (Fig. 4).
- Os modelos FC8796 e FC8794 são fornecidos com um acessório de lavagem que se pode encaixar no robot para limpar o soalho.

Como o robot evita diferenças de altura

O robot possui cinco sensores de queda na parte inferior. Utiliza estes sensores de queda para detetar e evitar diferenças de altura, como escadas.

Nota: é normal que o robot se desloque ligeiramente para além da extremidade de uma diferença de altura, visto que o sensor de queda frontal está localizado atrás da proteção amortecedora.

Atenção: em alguns casos, os sensores de queda podem não detetar atempadamente uma escada ou outras diferenças de altura. Por isso, controle o robot cuidadosamente durante as primeiras utilizações e quando o usar em áreas próximas de escadas ou de outras diferenças de altura. É importante limpar os sensores de queda regularmente para assegurar que o robot continua a detetar diferenças de altura corretamente (consultar 'Limpar o robot').

Antes da primeira utilização

Montar as escovas laterais

- 1 Retire as escovas laterais da embalagem, volte o robot ao contrário e pouse-o sobre uma mesa ou no chão.
- 2 Introduza as escovas laterais nos eixos na parte inferior do robot (Fig. 8).

Nota: assegure-se de que encaixa as escovas laterais corretamente. Pressione-as sobre o eixo até as ouvir encaixar na posição correta com um estalido.

Colocar as pilhas no telecomando

O telecomando funciona com duas pilhas AAA.

- 1 Pressione a patilha (1) para desbloquear a tampa do compartimento das pilhas (2) e retire a tampa (Fig. 9).
- 2 Introduza duas pilhas (Fig. 10) AAA.

Nota: Certifique-se de que os polos + e - ficam virados na direção certa.

- 3 Para voltar a colocar a tampa do compartimento das pilhas, primeiro insira a saliência na abertura no rebordo do compartimento (1) e, em seguida, empurre a tampa (2) até esta encaixar com um estalido (Fig. 11). Agora, o telecomando está pronto a utilizar.

Preparar para a utilização

Instalar a estação de base

- 1 Introduza a ficha pequena do adaptador na tomada da estação de base (1) e introduza o adaptador na tomada elétrica (2) (Fig. 12).
- 2 Coloque a estação de base numa área do chão horizontal e nivelada, encostada a uma parede.

Nota: assegure-se de que não há obstáculos ou diferenças de altura até uma distância de 150 cm à frente, 30 cm à direita e 100 cm à esquerda da estação de base (Fig. 13).

Carregamento

- 1 Coloque o robot na estação de base ligada à tomada (Fig. 14).
- 2 O botão iniciar/parar apresenta uma intermitência (Fig. 16).
- 3 Quando a bateria recarregável está completamente carregada, o botão iniciar/parar mantém-se continuamente aceso (Fig. 17).

Preparar a divisão para uma limpeza

- Antes de iniciar a limpeza com o robot, assegure-se de que remove todos os objetos soltos e frágeis do chão (Fig. 18).
- Remova todos os cabos e fios do chão para evitar que o robot fique preso nos mesmos.
- Se a divisão que pretende limpar com o robot tiver um tapete com franjas, dobre-as de modo a ficarem debaixo do tapete, para evitar que o robot fique preso nas franjas e o tapete seja danificado (Fig. 19).

Utilizar o robot

Iniciar e parar

- 1 Prima o botão iniciar/parar no telecomando (Fig. 20).
- 2 O botão iniciar/parar no robot mantém-se continuamente aceso e a limpeza inicia-se (Fig. 21).
- 3 O robot limpa no modo de limpeza automático até a bateria ficar com pouca carga. No modo de limpeza automático, o robot segue sequências repetidas de movimentos aleatórios, de seguimento de paredes e em espiral.
- 4 Quando a bateria tiver pouca carga, o botão iniciar/parar apresenta uma intermitência rápida e o robot começa a procurar a estação de base para carregar (Fig. 22).
- 5 Também pode premir o botão iniciar/parar para interromper ou parar a limpeza. Se premir novamente o botão iniciar/parar e ainda existir energia suficiente na bateria recarregável, o robot continua a limpar no modo de limpeza automático.
- 6 Para o robot regressar à estação de base antes de a bateria recarregável ficar com pouca carga, prima o botão da base no telecomando (Fig. 23).
- 7 O botão iniciar/parar fica intermitente e o robot regressa à estação de base.

Seleção do modo de limpeza

Este robot tem quatro de modos de limpeza. O seu modo de limpeza padrão é o modo de limpeza automático, que é uma sequência automática de padrões de alternância e seguimento de paredes (Fig.). Para além deste modo de limpeza automático, o robot tem três modos de limpeza individuais que podem ser ativados premindo o respetivo botão no telecomando.

Modo de alternância

Neste modo, o robot limpa a divisão com um padrão combinado, composto por movimentos em linha reta e cruzados (Fig. 24).

Modo de seguimento de paredes

Neste modo, o robot segue as paredes da divisão para assegurar uma limpeza extra das áreas junto às paredes (Fig. 25).

Modo em espiral

Neste modo, o robot move-se numa espiral crescente, a partir do ponto central, para limpar a área em profundidade (Fig. 26).

Nota: os modos selecionados manualmente só ficam ativos durante alguns minutos. Depois disso, o robot passa ao modo de limpeza automático.

Direcionamento manual

Pode direcionar o robot manualmente utilizando os botões do telecomando.

- 1 Utilize os botões de setas para cima, para baixo, para a esquerda e para a direita do botão iniciar/parar no telecomando para deslocar o robot pela divisão. (Fig. 27)

Nota: tenha cuidado ao direcionar o robot manualmente perto de diferenças de altura ou escadas.

Utilizar o programador de 24 horas

Pode ativar o programador de 24 horas com o telecomando. Certifique-se de que o robot está no modo de espera e não está colocado na estação de base.

- 1 Prima o botão (Fig. 28) do programador de 24 horas no telecomando para ativar o programador.
 - Quando ativa o programador de 24 horas, é emitido um som e o visor fica intermitente por breves instantes em intervalos de poucos segundos.
 - O robot inicia a limpeza 24 horas após a ativação do programador de 24 horas. O robot vai continuar a iniciar uma limpeza à mesma hora cada 24 horas até que se desative o programador de 24 horas.
- 2 Para desativar o programador de 24 horas, prima o botão do mesmo. É emitido um som e visor fica continuamente aceso para mostrar que o robot está no modo de espera e o programador de 24 horas já não está ativo.

Lavagem com o robot

Os modelos FC8796 e FC8794 são fornecidos com um acessório de lavagem e uma almofada de limpeza para limpar com água o soalho.

Encaixar a almofada de limpeza

- 1 Mergulhe a almofada de limpeza em água ou coloque-a debaixo da torneira para a humedecer. Pode adicionar algumas gotas de um detergente líquido que seja adequado para o seu chão.
- 2 Retire o excesso de água da almofada de limpeza para garantir que fica apenas húmida e não molhada.
- 3 Encaixe a almofada de limpeza húmida no acessório de lavagem ao pressionar o fecho em velcro da almofada de limpeza contra o fecho em velcro do acessório de lavagem (Fig. 29).
- 4 Introduza as saliências do acessório de lavagem nos dois orifícios do acessório localizados imediatamente atrás das rodas. Em seguida, pressione até ouvir um estalido (Fig. 30).

64 Português

Limpar o chão com o acessório de lavagem

Nota: para limpar soalhos com o acessório de lavagem, tem de iniciar o robot de um ponto da divisão que pretenda limpar. Não é possível iniciar o robot a partir da estação de base com a almofada de limpeza encaixada.

- 1 Basta premir o botão iniciar/parar no telecomando para iniciar o robot.
 - O robot prossegue a limpeza até a bateria ficar com pouca carga e parar.

Nota: retire a almofada de limpeza e o acessório de lavagem antes de enviar o robot para a estação de base com o botão da base no telecomando ou antes de colocar o robot na estação de base manualmente.

Desencaixar o acessório de lavagem

- 1 Para desencaixar o acessório de lavagem, prima a patilha (1) e puxe o acessório para o retirar (2) (Fig. 31).
- 2 Retire a almofada de limpeza do acessório de lavagem.
- 3 Para limpar a almofada de limpeza, lave-a na máquina de lavar num programa delicado a uma temperatura máxima de 60°C.

Sinal de alarme

Se o robot tiver problemas durante a limpeza (por exemplo, porque as rodas encravam ou deixam de estar em contacto com o chão, ou um sensor deixa de detetar o chão), ouve-se um som e o robot para. Prima o botão iniciar/parar para colocar o robot no modo de espera e resolva o problema que ativou o sinal de alarme, por exemplo, ao remover o obstáculo que bloqueia a roda, ao limpar os sensores ou ao pegar no robot e colocá-lo num local diferente.

Limpeza e manutenção

Esvaziar e limpar o compartimento para pó

Esvazie e limpe o compartimento para pó quando estiver cheio.

- 1 Puxe para cima a pega da tampa do compartimento para pó e retire-o da respetiva divisão (Fig. 32).
- 2 Puxe a patilha localizada na parte lateral do compartimento para pó, para abrir a tampa (Fig. 33).
- 3 Retire o filtro do compartimento para pó (Fig. 34).
- 4 Sacuda o compartimento para pó sobre um caixote do lixo para esvaziá-lo (Fig. 35).
- 5 Pode limpar o compartimento para pó com água corrente tépida.

Atenção: não leve o compartimento para pó à máquina de lavar loiça.

- 6 Para limpar os filtros em profundidade, retire o filtro ao pressionar as patilhas localizadas em ambos os lados do filtro e ao retirar o filtro de pó do filtro EPA. Em seguida, limpe o filtro EPA com a escova de limpeza fornecida (Fig. 36).
- 7 Volte a montar o filtro e encaixe o filtro EPA no filtro de pó. Em seguida, volte a colocar o filtro no compartimento para pó (Fig. 37).

Nota: se lavou o compartimento para pó em água corrente, certifique-se de que está seco antes de voltar a colocar o filtro.

- 8 Coloque a tampa no compartimento para pó e certifique-se de que a encaixa na posição correta com um estalido (Fig. 38).

- 9 Volte a colocar o compartimento para pó na respetiva divisão e vire para baixo a pega do compartimento para pó (Fig. 39).

Atenção: assegure-se sempre de que o filtro se encontra dentro do compartimento para pó. Se utilizar o robot sem o filtro dentro do compartimento para pó, o motor será danificado.

Limpar o robot

Para manter um bom desempenho de limpeza, tem de limpar os sensores de queda, as rodas, as escovas laterais e a abertura de sucção ocasionalmente.

- 1 Volte o robot ao contrário e pouse-o sobre uma superfície plana.
- 2 Para limpar as escovas laterais, agarre-as pelas cerdas e puxe-as para fora dos respetivos eixos (Fig. 40).
- 3 Limpe as escovas laterais e os respetivos eixos com a escova de limpeza fornecida (Fig. 41).
- 4 Remova o pó ou o cotão da roda frontal e das rodas laterais com a escova de limpeza fornecida (Fig. 42).
- 5 Remova o pó ou o cotão dos sensores de queda com a escova de limpeza fornecida (Fig. 43).

Nota: é importante limpar os sensores de queda regularmente. Se os sensores de queda estiverem sujos, o robot pode não conseguir detetar diferenças de altura ou escadas.

- 6 Utilize a escova de limpeza fornecida para limpar a abertura (Fig. 44) de sucção.
- 7 Verifique se existe algum objeto afiado nas escovas laterais e na parte inferior do robot, que possa danificar o chão.

Substituição

Encomendar acessórios

Para comprar acessórios ou peças sobresselentes, visite www.shop.philips.com/service ou dirija-se ao seu revendedor Philips. Também pode contactar o Centro de Apoio ao Cliente da Philips no seu país (consulte os dados de contacto no folheto de garantia mundial).

Substituir o filtro

Substitua o filtro EPA se estiver muito sujo ou danificado (consultar 'Esvaziar e limpar o compartimento para pó'). Para obter um novo filtro EPA, visite www.philips.com/support.

Substituir as escovas laterais

Substitua as escovas laterais ocasionalmente para assegurar bons resultados de limpeza.

Nota: substitua sempre as escovas laterais quando detetar sinais de desgaste ou danos. Recomendamos também que substitua as duas escovas laterais em simultâneo. Para obter novas escovas laterais, visite www.philips.com/support.

- 1 Para substituir as escovas laterais, agarre nas escovas laterais usadas pelas cerdas e puxe-as para fora dos respetivos eixos.
- 2 Insira as novas escovas laterais nos eixos.

Substituir a bateria recarregável

A bateria recarregável do robot só pode ser substituída por técnicos de assistência qualificados. Leve o robot a um centro de assistência Philips autorizado para substituição da bateria quando já não conseguir recarregá-la ou quando a bateria se esgotar rapidamente. Pode encontrar os detalhes de contacto do Centro de Apoio ao Cliente da Philips no seu país no folheto de garantia internacional.

Substituir as pilhas do telecomando

- 1 Pressione a patilha (1) para desbloquear a tampa do compartimento das pilhas (2) e retire a tampa (Fig. 9).
- 2 Retire as pilhas AAA vazias do compartimento das pilhas.
- 3 Introduza duas pilhas (Fig. 10) AAA novas.

Nota: Certifique-se de que os polos + e - ficam virados na direção certa.

- 4 Para voltar a colocar a tampa do compartimento das pilhas, primeiro insira a saliência na abertura no rebordo do compartimento (1) e, em seguida, empurre a tampa (2) até esta encaixar com um estalido (Fig. 11). Agora, o telecomando está pronto a utilizar.

Nota: elimine as pilhas descartáveis vazias de acordo com as regras locais do seu país.

Retirar a bateria recarregável

Aviso: Retire a bateria recarregável apenas quando se desfizer do aparelho. Certifique-se de que a bateria está completamente vazia quando a retirar.

Para retirar a bateria recarregável, siga as instruções abaixo. Também pode levar o robot a um centro de assistência Philips para retirar a bateria recarregável. Contacte o Centro de Apoio ao Cliente da Philips no seu país para obter o endereço de um centro de assistência perto de si.

- 1 Deixe o robot funcionar até a bateria recarregável ficar vazia para se assegurar de que está completamente descarregada antes de a remover e eliminar.
- 2 Desaperte os parafusos da tampa do compartimento da bateria e retire a tampa (Fig. 45).
- 3 Puxe a bateria recarregável e desligue-a (Fig. 46).
- 4 Leve o robot e a bateria recarregável a um ponto de recolha para resíduos elétricos e eletrónicos.

Resolução de problemas

Este capítulo resume os problemas mais comuns que pode ter com o aparelho. Se não conseguir resolver o problema com as informações fornecidas a seguir, visite www.philips.com/support para consultar uma lista de perguntas frequentes ou contacte o Centro de Apoio ao Cliente no seu país.

Problema	Possível causa	Solução
O robot não começa a limpar quando primo o botão iniciar/parar.	A bateria recarregável está vazia.	Carregue a bateria (consultar 'Preparar para a utilização') recarregável.
O robot não responde quando primo um dos botões.	O robot não conseguiu encontrar a estação de base e a bateria esgotou-se.	Coloque o robot na estação de base ligada à tomada. Após alguns segundos, o robot emite um sinal sonoro e o visor ilumina-se.

Problema	Possível causa	Solução
O robot emitiu um sinal sonoro e parou.	Uma ou ambas as rodas estão bloqueadas.	Prima o botão iniciar/parar. Retire cotão, cabelos, linhas ou fios que estejam presos à volta da suspensão da roda.
	Uma ou ambas as escovas laterais estão bloqueadas.	Limpe as escovas (consultar 'Limpar o robot') laterais.
	O robot foi levantado enquanto estava a limpar.	Prima o botão iniciar/parar. Coloque o robot no chão. Em seguida, prima o botão iniciar/parar para o robot retomar a limpeza.
O robot não limpa corretamente.	As cerdas de uma ou de ambas as escovas laterais estão curvadas ou dobradas.	Deixe a escova ou as escovas submersas em água quente durante algum tempo. Se isto não restaurar o formato normal das cerdas, substitua as escovas (consultar 'Substituir as escovas laterais') laterais.
	O filtro no compartimento para pó está sujo.	Desmonte o filtro. Limpe o filtro de pó e o filtro EPA com uma escova de dentes de cerdas macias. Também pode enxaguar o filtro de pó em água corrente.
		Se a limpeza do filtro EPA já não surtir efeito, substitua-o por um novo. Recomendamos a substituição do filtro EPA, no mínimo, uma vez por ano.
	A abertura de sucção na parte inferior do compartimento para pó está obstruída.	Limpe a abertura (consultar 'Limpar o robot') de sucção.
	A roda frontal está bloqueada com cabelo ou outra sujidade.	Limpe a roda (consultar 'Limpar o robot') frontal.
	O robot está a limpar uma superfície muito escura ou brilhante, que aciona os sensores de queda. Isto provoca um padrão anormal de movimento do robot.	Prima o botão iniciar/parar e, em seguida, desloque o robot para uma área do chão com uma cor mais clara. Se o problema persistir em áreas do chão com uma cor mais clara, visite www.philips.com/support ou contacte o Centro de Apoio ao Cliente no seu país.
	O robot está a limpar um chão que reflete a luz do sol de forma intensa. Isto aciona os sensores de queda e provoca um padrão anormal de movimento do robot.	Feche as cortinas para impedir que a luz do sol entre na divisão. Também pode iniciar a limpeza quando a luz do sol for menos intensa.
Não é possível carregar a bateria recarregável ou a energia desta acaba muito rapidamente.	A bateria recarregável alcançou o fim da sua vida útil.	Leve o robot a um centro (consultar 'Substituir a bateria recarregável') de assistência Philips para substituir a bateria recarregável.

68 Português

Problema	Possível causa	Solução
O robot não consegue encontrar a estação de base.	Não há espaço suficiente para o robot poder chegar à estação de base.	Tente encontrar outro sítio onde colocar a estação (consultar 'Instalar a estação de base') de base.
	O robot continua à procura da estação de base.	Dê ao robot cerca de 20 minutos para regressar à estação de base.

Inledning

Introduktion

Grattis till ditt inköp och välkommen till Philips! Få ut mesta möjliga av den support Philips erbjuder genom att registrera din produkt på www.philips.com/welcome.

Allmän beskrivning

- 1 Handtag på lock till dammbehållare
- 2 Lock till dammbehållare
- 3 Filterenhet
- 4 Dammbehållare
- 5 Övre lockets kant
- 6 Sensor för dockningsstation
- 7 Sugöppning
- 8 Start/stopp-knapp
- 9 Sidoborstar
- 10 Axlar för montering av sidoborstarna
- 11 Framhjul
- 12 Sugöppning
- 13 Sidohjul
- 14 Sensorer
- 15 Lock till batterifacket
- 16 Mopptillsats (FC8796, FC8794)
- 17 Moppdyna (FC8796, FC8794)
- 18 Liten kontakt
- 19 Adapter
- 20 Rengöringsborste
- 21 Fjärrkontroll
- 22 AAA-batterier till fjärrkontroll
- 23 Dockningsstation

Fjärrkontroll

Du kan använda roboten med fjärrkontrollen (Bild 2). På den finns följande knappar:

- 1 Start/stopp-knapp
- 2 Navigeringsknappar
- 3 Knappar för rengöringslägen
- 4 Dockningsknapp
- 5 24-timmarsschemaläggare

Så här fungerar roboten

Ytor roboten kan dammsuga

Den här roboten är utrustad med funktioner som gör att den är lämplig för att dammsuga golven i ditt hem.

Roboten är särskilt lämpad för dammsugning av hårda golv, till exempel trä-, klinker- eller linoleumgolv. Den kan ha svårare att dammsuga mjuka golv, till exempel mattor. Vi rekommenderar att du under den första användningen av roboten på den här typen av golv övervakar rengöringen för att

se att roboten kan hantera det aktuella golvet. Roboten behöver även övervakas om den används på mycket mörka eller hårda och blanka golv.

Rengöringssystem

Roboten rengör effektivt med hjälp av ett rengöringssystem i tre steg.

- De båda sidoborstarna gör att roboten kommer åt i hörn och utmed väggar. De hjälper även till att ta bort smuts från golvet genom att föra den mot sugöppningen (Bild 3).
- Roboten suger upp lös smuts och transporterar den genom sugöppningen in till dammbehållaren (Bild 4).
- Modell FC8796 och FC8794 har en mopptillsats som kan fästas på roboten för att moppa hårda golv.

Så här undviker roboten höjdskillnader

Roboten har fem höjdsensorer på undersidan. Den använder höjdsensorerna för att upptäcka och undvika höjdskillnader såsom trappor.

Obs! Det är normalt att roboten rör sig något över kanten på en höjdskillnad eftersom dess främre höjdsensor är placerad bakom stötfångaren.

Varning! I vissa fall hinner robotens höjdsensorer inte upptäcka en trappa eller annan höjdskillnad i tid. Övervaka därför roboten noga de första gångerna du använder den och när den används i närheten av en trappa eller någon annan höjdskillnad. Det är viktigt att du rengör höjdsensorerna regelbundet för att roboten ska kunna upptäcka höjdskillnader korrekt (se 'Rengöra roboten').

Före första användningen

Montera sidoborstarna

- 1 Packa upp sidoborstarna och placera roboten upp och ned på ett bord eller på golvet.
- 2 Tryck fast sidoborstarna på axlarna på robot (Bild 8)ens undersida.

Obs! Var noga med att montera borstarna på rätt sätt. Tryck fast dem på axlarna till dess att de låses på plats med ett klickljud.

Sätta i batterierna i fjärrkontrollen

Fjärrkontrollen drivs av två AAA-batterier.

- 1 Tryck på knappen (1) för att låsa upp locket till batterifacket (2) och ta sedan bort locket till batterifacket (Bild 9).
- 2 Sätt i de två AAA-batterierna (Bild 10).

Obs! Kontrollera att polerna + och - är placerade åt rätt håll.

- 3 Du sätter tillbaka locket till batterifacket genom att föra in piggen i öppningen i kanten av facket (1) och sedan trycka ned locket (2) tills det låses på plats med ett klickljud (Bild 11). Fjärrkontrollen är nu klar att användas.

Komma i gång

Installera dockningsstationen

- 1 Sätt i adaptorns mindre kontakt i uttaget på dockningsstationen (1) och sätt i adaptern i vägguttaget (2) (Bild 12).
- 2 Placera dockningsstationen på ett plant och jämnt golv mot en vägg.

Obs! Se till att det inte finns några hinder eller höjdskillnader 150 cm framför, 30 cm till höger om och 100 cm till vänster om dockningsstationen (Bild 13).

Laddning

- 1 Placera roboten i den anslutna dockningsstation (Bild 14)en.
- 2 Start/stopp-knappen blinkar (Bild 16).
- 3 När det laddningsbara batteriet är fulladdat lyser start/stopp-knappen med fast sken (Bild 17).

Förbereda rummet för ett rengöringspass

- Innan du påbörjar ett rengöringspass med roboten tar du bort alla lösa och ömtåliga föremål från golvet (Bild 18).
- Ta bort alla sladdar från golvet för att förhindra att roboten trasslar in sig i dem.
- Om det finns en matta med fransar i rummet roboten ska rengöra bör du vika fransarna under mattan för att förhindra att roboten fastnar och att mattan skadas (Bild 19).

Använda roboten

Sätta på och stänga av roboten

- 1 Tryck på start/stopp-knappen på fjärrkontrollen (Bild 20).
- 2 Robotens start/stopp-knapp lyser med fast sken och roboten börjar rengöra (Bild 21).
- 3 Roboten rengör i läget för automatisk rengöring tills batteriet börjar ta slut. I det automatiska rengöringsläget följer roboten upprepade sekvenser av slumpmässiga mönster, väggföljande mönster och spiralrörelser.
- 4 När batteriet börjar ta slut blinkar start/stopp-knappen snabbt och roboten återvänder till dockningsstationen för att laddas (Bild 22).
- 5 Du kan även pausa eller stoppa ett rengöringspass genom att trycka på start/stopp-knappen. Om du trycker på start/stopp-knappen igen och det laddningsbara batteriet är tillräckligt laddat fortsätter roboten i läget för automatisk rengöring.
- 6 Du kan få roboten att återvända till dockningsstationen innan det laddningsbara batteriet börjar ta slut genom att trycka på dockningsknappen på fjärrkontrollen (Bild 23).
- 7 Start/stopp-knappen blinkar och roboten återvänder till dockningsstationen.

Välja rengöringsläge

Den här roboten har fyra rengöringslägen. Standardrengöringsläget är det automatiska rengöringsläget, som är en automatisk sekvens av mönster där roboten byter riktning när den stöter på ett hinder eller följer väggarna (Bild). Utöver läget för automatisk rengöring har roboten tre individuella rengöringslägen som kan aktiveras genom att du trycker på motsvarande knapp på fjärrkontrollen.

72 Svenska

Rikttningsbytesläge

I det här läget rengör roboten rummet i ett blandat mönster av både raka rörelser och sicksackrörelser (Bild 24).

Väggföljande läge

I det här läget följer roboten väggarna i rummet för att rengöra området längs väggarna en extra gång (Bild 25).

Spiralläge

I det här läget rör sig roboten i ett vidgande spiralmönster utifrån en central punkt för att rengöra området noggrant (Bild 26).

Obs! När du väljer ett läge manuellt är detta endast aktivt under några minuter. Roboten återgår sedan till läget för automatisk rengöring.

Manuell drift

Du kan även köra roboten manuellt med hjälp av knapparna på fjärrkontrollen.

- 1 Använd pilknapparna ovanför, nedanför, till vänster och höger om start/stopp-knappen på fjärrkontrollen för att navigera roboten genom rummet (Bild 27).

Obs! Var försiktig när du kör roboten manuellt nära höjdskillnader och trappor.

Använda 24-timmarsschemaläggaren

Du kan aktivera 24-timmarsschemaläggaren med fjärrkontrollen. Kontrollera att roboten befinner sig i vänteläge och att den är placerad i dockningsstationen.

- 1 Du aktiverar 24-timmarsschemaläggaren genom att trycka på knappen (Bild 28) på fjärrkontrollen.
 - När du aktiverar 24-timmarsschemaläggaren hörs en ljudsignal och lampan börjar blinka med någon sekunds mellanrum.
 - Roboten startar ett rengöringspass ett dygn efter att du har aktiverat 24-timmarsschemaläggaren. Detta rengöringspass kommer att upprepas samma tid varje dag tills du avaktiverar 24-timmarsschemaläggaren.
- 2 Du avaktiverar 24-timmarsschemaläggaren genom att trycka på knappen på fjärrkontrollen. För att visa att roboten befinner sig i vänteläge och 24-timmarsschemaläggaren inte längre är aktiv hörs en ljudsignal och displayen lyser med ett fast sken.

Moppa med roboten

Modell FC8796 och FC8794 har en mopptillsats och en moppdyna för våttorkning av hårda golv.

Sätta fast moppdynan

- 1 Lägg moppdynan i vatten eller fukta den under kranen. Du kan även använda några droppar vanligt golvrengöringsmedel som lämpar sig för ditt golv.
- 2 Krama ur moppdynan noggrant, så att den inte är blöt utan fuktig.
- 3 Sätt fast den fuktiga moppdynan på mopptillsatsen genom att trycka moppdynans kardborreband mot mopptillsats (Bild 29)ens kardborreband.
- 4 För in mopptillsatsens fästpiggar i de två fästhålerna som sitter precis bakom hjulen. Tryck sedan ned tills du hör ett klickljud (Bild 30).

Rengöra golv med mopptillsatsen

Obs! För att rengöra hårda golv med mopptillsatsen startar du roboten från en plats i det rum som du vill rengöra. Det går inte att starta roboten från dockningsstationen när du har satt på moppdynan.

- 1 Tryck bara på start/stopp-knappen på fjärrkontrollen för att starta roboten.
 - Roboten moppar tills batteriet börjar ta slut och den stannar.

Obs! Ta loss moppdynan och mopptillsatsen innan du trycker på dockningsknappen på fjärrkontrollen för att få roboten att återvända till dockningsstationen eller placerar roboten i dockningsstationen manuellt.

Ta loss mopptillsatsen

- 1 Tryck på knappen (1) och dra mopptillsatsen uppåt för att ta loss den (2) (Bild 31).
- 2 Dra av moppdynan från mopptillsatsen.
- 3 Rengör moppdynan i tvättmaskinen med ett mildt tvättprogram och en temperatur på högst 60 °C.

Larmsignal

Om roboten stöter på problem under rengöringen (t.ex. för att ett hjul fastnar eller inte är i kontakt med golvet, eller för att sensorn inte känner av golvet) avger den en larmsignal och stannar. Tryck på start/stopp-knappen för att försätta roboten i standbyläge och lösa problemet som orsakade larmet, till exempel genom att ta bort hindret hjulet fastnat i, rengöra sensorerna eller flytta roboten.

Rengöring och underhåll

Tömma och rengöra dammbehållaren

Töm och rengör dammbehållaren när dammbehållaren är full.

- 1 Fäll upp handtaget på dammbehållarens lock och lyft ut dammbehållaren ur facket (Bild 32).
- 2 Dra i fliken på sidan av dammbehållaren för att öppna locket (Bild 33).
- 3 Ta bort filterenheten från dammbehållaren (Bild 34).
- 4 Skaka dammbehållaren över en soptunna för att tömma den (Bild 35).
- 5 Du kan skölja dammbehållaren med ljummet vatten.

Varning! Diska inte dammbehållaren i diskmaskinen.

- 6 För att rengöra filtren ordentligt tar du isär filterenheten genom att trycka på knapparna som sitter på båda sidorna av filterenheten och tar av dammfiltret från EPA-filtret. Rengör sedan EPA-filtret med den medföljande rengöringsborsten (Bild 36).
- 7 Sätt ihop filterenheten och knäpp fast EPA-filtret i dammfiltret. Sätt sedan tillbaka filterenheten i dammbehållaren (Bild 37).

Obs! Om du har sköljt dammbehållaren under kranen måste du se till att den är torr innan du sätter i filterenheten igen.

- 8 Sätt på locket på dammbehållaren och se till att den låses på plats med ett klickljud (Bild 38).
- 9 Sätt tillbaka dammbehållaren i facket och fäll ned dammbehållarhandtaget (Bild 39).

Varning! Kontrollera alltid att filterenheten är i dammbehållaren. Motorn skadas om du använder roboten utan att ha satt i filterenheten i dammbehållaren.

Rengöra roboten

Rengör regelbundet höjdsensorerna, hjulen, sidoborstarna och sugöppningen för att få goda rengöringsresultat.

- 1 Placera roboten upp och ned på en plan yta.
- 2 Innan du börjar rengöra sidoborstarna tar du tag i borststråna och drar loss borstarna från axlarna (Bild 40).
- 3 Rengör sidoborstarna och sidoborstarnas axlar med den medföljande (Bild 41) rengöringsborsten.
- 4 Ta bort damm och ludd från framhjulet och sidohjulen med den medföljande (Bild 42) rengöringsborsten.
- 5 Ta bort damm och ludd från höjdsensorerna med den medföljande (Bild 43) rengöringsborsten.

Obs! Det är viktigt att du rengör höjdsensorerna regelbundet. Om höjdsensorerna är smutsiga kan det hända att roboten inte upptäcker höjdskillnader eller trappor.

- 6 Använd den medföljande rengöringsborsten och rengör sugöppningen (Bild 44).
- 7 Kontrollera att det inte sitter vassa föremål som kan skada golvet på sidoborstarna och robotens undersida.

Byten

Beställa tillbehör

Du kan köpa tillbehör och reservdelar på www.shop.philips.com/service och hos din lokala Philips-återförsäljare. Du kan även kontakta Philips kundtjänst i ditt land (kontaktuppgifter hittar du i garantibroschyren).

Byta filter

Byt ut EPA-filtret om det är mycket smutsigt eller skadat (se 'Tömma och rengöra dammbehållaren'). Om du vill köpa ett nytt EPA-filter går du till www.philips.com/support.

Byta sidoborstar

För bästa möjliga rengöringsresultat bör du byta sidoborstarna efter en tid.

Obs! Byt alltid ut sidoborstarna när du kan se tecken på slitage eller skador. Vi rekommenderar dessutom att du byter ut båda sidoborstarna samtidigt. Om du vill köpa nya sidoborstar går du till www.philips.com/support.

- 1 Du kan byta sidoborstarna genom att ta tag i sidoborstarnas borst och sedan dra loss borstarna från axlarna.
- 2 Tryck fast de nya sidoborstarna på axlarna.

Byta det laddningsbara batteriet

Robotens laddningsbara batteri får endast bytas av auktoriserade servicetekniker. Ta med roboten till ett auktoriserat Philips-serviceombud för byta ut det laddningsbara batteriet när du inte längre kan ladda det eller när det snabbt laddas ur. Du hittar kontaktuppgifter till Philips kundtjänst i ditt land i den internationella garantibroschyren.

Byta batterier i fjärrkontrollen

- 1 Tryck på knappen (1) för att låsa upp locket till batterifacket (2) och ta sedan bort locket till batterifacket (Bild 9).
- 2 Ta ut de tomma AAA-batterierna ur batterifacket.
- 3 Sätt i två nya AAA-batterier (Bild 10).

Obs! Kontrollera att polerna + och - är placerade åt rätt håll.

- 4 Du sätter tillbaka locket till batterifacket genom att föra in piggen i öppningen i kanten av facket (1) och sedan trycka ned locket (2) tills det låses på plats med ett klickljud (Bild 11). Fjärrkontrollen är nu klar att användas.

Obs! Kasserar tomma engångsbatterier i enlighet med lokal lagstiftning.

Ta ur det laddningsbara batteriet

Varning! Ta endast ur det laddningsbara batteriet när du kasserar apparaten. Se till att batteriet är helt tomt när du tar ur det.

Om du vill ta ur det laddningsbara batteriet ska du följa nedanstående anvisningar. Du kan även ta med roboten till ett auktoriserat Philips-serviceombud för att ta ur det laddningsbara batteriet. Kontakta Philips kundtjänst i ditt land för att få adressen till ett serviceombud nära dig.

- 1 Låt roboten vara i gång tills det laddningsbara batteriet är helt urladdat innan du tar bort och kasserar det.
- 2 Lossa skruvarna till batterifackets lucka och ta sedan bort luckan (Bild 45).
- 3 Lyft ut det laddningsbara batteriet och koppla ur det (Bild 46).
- 4 Ta med roboten och det laddningsbara batteriet till en återvinningsstation för elektriska och elektroniska avfallsprodukter.

Felsökning

Det här kapitlet sammanfattar de vanligaste problemen som kan uppstå med apparaten. Om du inte kan lösa problemet med hjälp av informationen nedan kan du besöka www.philips.com/support och läsa svaren på vanliga frågor eller kontakta kundtjänsten i ditt land.

Problem	Möjlig orsak	Lösning
Roboten börjar inte rengöra när jag trycker på start/stopp-knappen.	Det laddningsbara batteriet är urladdat.	Ladda det laddningsbara batteri (se 'Komma i gång')et.
Roboten reagerar inte när jag trycker på en av knapparna.	Roboten kunde inte hitta dockningsstationen och batteriet tog slut.	Placera roboten i den anslutna dockningsstationen. Efter ett par sekunder piper roboten och displayen tänds.
Roboten pep och stannade.	Det ena eller båda hjulen har fastnat.	Tryck på start/stopp-knappen. Ta bort ludd, hår och trådar som fastnat kring hjulupphängningen.
	Den ena eller båda sidoborstarna har fastnat.	Rengör sidoborstarna (se 'Rengöra roboten')na.

Problem	Möjlig orsak	Lösning
	Robotens lyftes upp under rengöringen.	Tryck på start/stopp-knappen. Placera roboten på golvet. Tryck sedan på start/stopp-knappen för att fortsätta rengöringen.
Robotens rengör inte ordentligt.	Stråna på den ena eller båda sidoborstarna är krökta eller böjda.	Lägg borsten eller borstarna i varmt vatten en stund. Om borststråna inte återfår sin rätta form byter du ut sidoborstar (se 'Byta sidoborstar')na.
	Filtret i dammbehållaren är smutsigt.	Ta isär filterenheten. Rengör dammfiltret och EPA-filtret med en mjuk tandborste. Du kan även skölja dammbehållaren under kranen.
		Om det inte längre hjälper att rengöra EPA-filtret byter du ut filtret mot ett nytt filter. Vi rekommenderar att du byter ut EPA-filtret minst en gång om året.
	Sugöppningen på undersidan av dammbehållaren är igentäppt.	Rengör sugöppning (se 'Rengöra roboten')en.
	Hår eller annan smuts har fastnat i framhjulet.	Rengör framhjul (se 'Rengöra roboten')et.
	Robotens rengör en mycket mörk eller blank yta, vilket utlöser höjdsensorerna. Detta medför att roboten rör sig i ett oväntat mönster.	Tryck på start/stopp-knappen och flytta sedan roboten till ett område av golvet som har ljusare färg. Om problemet kvarstår även på golv med ljusare färger besöker du www.philips.com/support eller kontaktar kundtjänst i ditt land.
	Robotens rengör ett golv som reflekterar solljus. Det aktiverar höjdsensorerna och medför att roboten rör sig i ett oväntat mönster.	Dra för gardinerna för att hindra solljuset från att lysa in i rummet. Du kan även starta rengöringen när solljuset inte är lika starkt.
Det laddningsbara batteriet kan inte längre laddas eller tar slut mycket snabbt.	Det laddningsbara batteriet är förbrukat.	Låt ett Philips-serviceombud (se 'Byta det laddningsbara batteriet') byta ut det laddningsbara batteriet.
Robotens kan inte hitta dockningsstationen.	Det finns inte tillräckligt med plats för att roboten ska kunna ta sig till dockningsstationen.	Försök hitta en annan plats för dockningsstation (se 'Installera dockningsstationen')en.
	Robotens söker fortfarande efter dockningsstationen.	Låt roboten försöka hitta tillbaka till dockningsstationen under cirka 20 minuter.

Giriş

Giriş

Ürünümüzü satın aldığınız için teşekkür ederiz; Philips'e hoş geldiniz! Philips'in sunduğu destekten tam olarak yararlanmak için ürününüzü www.philips.com/welcome adresinden kaydedtirin.

Genel açıklamalar

- 1 Toz haznesi kapağının kolu
- 2 Toz haznesi kapağı
- 3 Filtre ünitesi
- 4 Toz haznesi
- 5 Üst kapağın kenarı
- 6 Yerleştirme istasyonu sensörü
- 7 Emme deliği
- 8 Başlatma/durdurma düğmesi
- 9 Yan fırçalar
- 10 Yan fırçalan monte etme milleri
- 11 Ön tekerlek
- 12 Emme deliği
- 13 Yan tekerlekler
- 14 Sensörler
- 15 Pil bölmesinin kapağı
- 16 Paspas aparatı (FC8796, FC8794)
- 17 Paspaslama pedi (FC8796, FC8794)
- 18 Küçük fiş
- 19 Adaptör
- 20 Temizleme fırçası
- 21 Uzaktan kumanda
- 22 AAA batteries for remote control
- 23 Yerleştirme istasyonu

Uzaktan kumanda

Robotu, uzaktan kumanda (Şek. 2) ile kullanabilirsiniz. Robotta aşağıdaki düğmeler bulunur:

- 1 Başlatma/durdurma düğmesi
- 2 Gezinme düğmeleri
- 3 Temizleme modu düğmeleri
- 4 Yerleştirme düğmesi
- 5 24 saatlik zamanlayıcı

Robotunuz nasıl çalışır?

Robotunuz neleri temizler?

Bu robot, evinizin zeminlerini temizlemenize yardımcı olacak uygun bir temizleyici olmasını sağlayan özelliklerle donatılmıştır.

Bu robot özellikle tahta, parke veya muşamba gibi sert zeminleri temizlemeye uygundur. Halı veya kilim gibi yumuşak zeminleri temizlerken sorun yaşayabilir. Robotu halı veya kilim üzerinde kullanırsanız, lütfen robotun bu tür zeminlerin üstesinden gelip gelemeyeceğini görmek için ilk seferde

78 Türkçe

yakınında durun. Robotun çok koyu renkli veya parlak sert zeminlerde çalıştırılırken de gözetilmesi gerekir.

Temizleme sistemi

Robot, zeminlerinizi verimli bir şekilde temizlemek için 3 aşamalı bir temizleme sistemine sahiptir.

- İki yan fırça, robotun köşelerde ve duvar boyunca temizlik yapmasına yardımcı olur. Bu yan fırçalar ayrıca, zemindeki kirin çıkarılmasına ve emme deliğine (Şek. 3) doğru gönderilmesine de yardımcı olur.
- Robotun emme gücü gevşek kiri alır ve emme deliğinden toz haznesine (Şek. 4) aktarır.
- FC8796 ve FC8794 Tipleri, robotunuza takılarak sert zemini paspaslamasını sağlayacak bir paspaslama aparatı ile birlikte verilir.

Robotunuz yükseklik farklarından nasıl kaçınır?

Robotun altında beş tane düşme sensörü bulunur. Robot bu düşme sensörlerini merdivenler gibi yükseklik farklarını tespit edip bunlardan kaçınmak için kullanır.

Not: Robotun bir yükseklik farkının kenarına kadar gelmesi normaldir, zira ön düşme sensörü tamponun arkasında bulunur.

Dikkat: Bazı durumlarda, düşme sensörleri bir merdiveni veya yükseklik farkını zamanında tespit edemeyebilir. Bundan dolayı robotu ilk birkaç kullamında ve bir merdiven ya da başka bir yükseklik farkı olan yerde çalıştırırken dikkatlice izleyin. Robotun yükseklik farklarını düzgünce (bkz. 'Robotu temizleme') algılamaya devam ettiğinden emin olmak için düşme sensörlerini düzenli olarak temizlemeniz önemlidir.

İlk kullanımdan önce

Yan fırçaları monte etme

- 1 Yan fırçaları paketinden çıkartın ve robotu bir masa veya zemin üzerine baş aşağı yerleştirin.
- 2 Yan fırçaları, robotun (Şek. 8) altındaki millerin üzerine iterek takın.

Not: Yan fırçaların düzgün takıldığından emin olun. Yan fırçaları milin üzerine doğru bir tık sesiyle yerine oturana kadar bastırın.

Pilleri uzaktan kumandaya takma

Uzaktan kumanda iki adet AAA pil ile çalışır.

- 1 Pil bölmesi kapağının (2) kilidini açmak için tırnağı (1) itin ve pil bölmesi kapağını (Şek. 9) çıkartın.
- 2 İki adet AAA pili (Şek. 10) takın.

Not: + ve - kutupların doğru yönde olduğundan emin olun.

- 3 Pil bölmesi kapağını tekrar takmak için, öncelikle kulağı bölmenin çerçevesindeki deliğe geçirin (1) ve ardından kapağı bir klik sesi ile (Şek. 11) yerine oturana kadar itin (2). Şimdi uzaktan kumanda kullanıma hazırdır.

Cihazın kullanıma hazırlanması

Yerleştirme istasyonunu kurma

- 1 Adaptörün küçük fişini, yerleştirme istasyonundaki sokete takın (1) ve adaptörü elektrik prizine takın (2) (Şek. 12).
- 2 Yerleştirme istasyonunu duvara karşı yatay, düz bir zemine yerleştirin.

Not: Yerleştirme istasyonunun (Şek. 13) önünde 150 cm, sağında 30 cm ve solunda 100 cm'e kadar engel veya yükseklik farkı bulunmadığına emin olun.

Şarj etme

- 1 Robotu fişe takılı yerleştirme istasyonuna (Şek. 14) yerleştirin.
- 2 Başlatma/durdurma düğmesi yanıp sönmeye başlar (Şek. 15).
- 3 Şarj edilebilir pil tamamen şarj olduğunda, başlatma/durdurma düğmesi sürekli olarak yanar (Şek. 16).

Odayı bir temizlik işi için hazırlama

- Robotu temizlik işi için çalıştırmadan önce, tüm gevşek ve kırılabilecek nesnelerin zeminden kaldırılmış olmasına (Şek. 17) dikkat edin.
- Robotun takılması önlemek için tüm kabloları, telleri ve kordonları yerden kaldırın.
- Temizlemek istediğiniz odada püsküllü bir halı varsa, robotun püsküllere takılmasını ve halının zarar görmesini (Şek. 18) önlemek için püskülleri halının altına katlayın.

Robotunuzu kullanma

Uzaktan kumandayı kullanma

- 1 Robotu etkinleştirmek için yerleştirme istasyonuna yerleştirin veya robot (Şek. 19) üzerindeki başlatma/durdurma düğmesine basın.
 - Artık robotu çalıştırmak için uzaktan kumandayı kullanabilirsiniz.

Başlatma ve durdurma

- 1 Uzaktan kumandadaki (Şek. 20) başlatma/durdurma düğmesine basın.
- 2 Robot üzerindeki başlatma/durdurma düğmesi kesintisiz yanar ve robot temizliğe başlar (Şek. 21).
- 3 Otomatik temizleme modunda, robot pili bitene kadar temizlik yapar. Otomatik temizleme modunda, tekrarlanan sıralama ile rastgele, duvar izleme ve spiral hareketleri izler.
- 4 Pil bittiğinde, başlatma/durdurma düğmesi hızla yanıp söner ve robot şarj olmak için (Şek. 22) yerleştirme istasyonunu aramaya başlar.
- 5 Temizlik işini duraklatmak veya durdurmak için de başlatma/durdurma düğmesine basabilirsiniz. Başlatma/durdurma düğmesine tekrar basarsanız ve şarj edilebilir pilde yeterince enerji varsa, robot otomatik temizleme modunda temizliğe devam eder.
- 6 Robotu şarj edilebilir pil bitmeden önce yerleştirme istasyonuna geri döndürmek için, uzaktan kumandadaki (Şek. 23) yerleştirme düğmesine basın.
- 7 Başlatma/durdurma düğmesi yanıp sönmeye başlar ve robot yerleştirme istasyonuna geri döner.

Temizleme modu seçimi

Bu robotta dört temizleme modu vardır. Standart temizleme modu, otomatik bir zıplama ve duvar izleme düzenleri (Şek.) dizisi olan otomatik temizleme modudur. Bu otomatik temizleme modunun yanı sıra robotta, her biri uzaktan kumandadaki uygun düğmeye basılarak etkinleştirilebilen üç ayrı temizleme modu bulunur.

Zıplama modu

Bu modda robot düz ve çapraz hareketlerle (Şek. 24) karma bir düzende odayı temizler.

Duvar izleme modu

Bu modda, robot duvar boyunca giden bölgeyi fazladan temizlemek için (Şek. 25) odanın duvarlarını izler.

Spiral mod

Bu modda, robot alanı derinlemesine (Şek. 26) temizlemek için merkezi bir noktadan genişleyen bir spiral şeklinde hareket eder.

Not: Manüel olarak seçilmiş modlar sadece birkaç dakika aktif olur. Bundan sonra, robot otomatik temizleme moduna geçer.

Manüel kullanma

Robotu, uzaktan kumandanın üzerindeki düğmeler ile manüel olarak kullanabilirsiniz.

- 1 Robotun oda (Şek. 27) boyunca gezinmesi için uzaktan kumandadaki başlatma/durdurma düğmesinin yukarısında ve aşağısında, solunda ve sağında bulunan ok tuşlarını kullanın.

Not: Yükseklik farkı olan yerlere ve merdivenlere yakın alanlarda robotu manüel olarak çalıştırırken dikkatli olun.

24 saatlik zamanlayıcıyı kullanma

24 saatlik zamanlayıcı uzaktan kumanda ile etkinleştirilebilir. Robotun bekleme modunda olduğundan ve yerleştirme istasyonuna konulduğundan emin olun.

- 1 24 saatlik zamanlayıcıyı etkinleştirmek için uzaktan kumandadaki 24 saatlik zamanlayıcı düğmesine (Şek. 28) basın.
 - 24 saatlik zamanlayıcıyı etkinleştirdiğinizde, bir ses duyulur ve ekran birkaç saniyede bir kısaca yanıp sönmeye başlar.
 - Robot siz 24 saatlik zamanlayıcıyı etkinleştirdikten 24 saat sonra bir temizlik işine başlayacaktır. Robot, siz 24 saatlik zamanlayıcıyı devre dışı bırakana kadar 24 saatte bir aynı zamanda bir temizlik işine başlamaya devam edecektir.
- 2 24 saatlik zamanlayıcıyı devre dışı bırakmak için, 24 saatlik zamanlayıcı düğmesine basın. Bir ses duyulacak ve robotun bekleme modunda olduğunu, 24 saatlik zamanlayıcının artık etkin olmadığını göstermek üzere ekran kesintisiz olarak yanacaktır.

Robotla paspaslama yapma

FC8796 ve FC8794 Tipleri, sert zeminlerin ıslak şekilde temizlenmesi için bir paspaslama aparatı ve bir paspaslama pedi ile birlikte verilir.

Paspaslama pedini takma

- 1 Paspaslama pedini suya batırın veya paspaslama pedini musluğun altında ıslatın. Zemininize uygun kullanıma hazır yer temizleyiciden birkaç damla ekleyebilirsiniz.

- 2 Islak değil nemli olmasını sağlamak için paspaslama pedini iyice sıkın.
- 3 Paspaslama pedinin Velcro bağlayıcılarını paspaslama aparatının (Şek. 29) Velcro bağlayıcılarının üzerine iterek, nemli paspaslama pedini paspaslama aparatına takın.
- 4 Paspaslama aparatının takma kulaklarını tekerleklerin hemen arkasında bulunan iki takma deliğine geçirin. Daha sonra bir klik sesi (Şek. 30) duyana kadar bastırın.

Yerleri paspaslama aparatı ile temizleme

Not: Sert zeminleri paspaslama aparatı ile temizlemek için, robotu, temizlemek istediğiniz odadaki bir noktadan başlatmanız gerekir. Robotu paspaslama pedi takılıken yerleştirme istasyonundan başlatamazsınız.

- 1 Robotu çalıştırmak için, sadece uzaktan kumandadaki başlatma/durdurma düğmesine basın.
 - Robot pili bitene ve durana kadar paspas yapmaya devam eder.

Not: Robotu uzaktan kumandadaki yerleştirme düğmesi ile yerleştirme istasyonuna göndermeden veya yerleştirme istasyonuna manuel olarak yerleştirmeden önce paspaslama pedini ve paspaslama aparatını çıkarın.

Paspaslama aparatını çıkarma

- 1 Paspaslama aparatını çıkarmak için, tırnağa (1) bastırın ve paspaslama aparatını çıkarmak için (Şek. 31) yukarı doğru çekin (2).
- 2 Paspaslama pedini paspaslama aparatından çekip çıkarın.
- 3 Paspaslama pedini temizlemek için, çamaşır makinesinde nazik bir programda en fazla 60°C sıcaklıkta yıkayın.

Alarm sinyali

Robot temizlik sırasında bir sorunla karşılaşır (örneğin, bir tekerleğin sıkışık kalması veya yerle temasının kesilmesi ya da bir sensörün artık zemini tespit edememesi nedeniyle), bir ses duyulur ve robot durur. Robotu bekleme moduna almak için başlatma/durdurma düğmesine basın ve örneğin tekerleğin hareketini engelleyen engeli kaldırarak, sensörleri temizleyerek veya robotu bulunduğu yerden alıp farklı bir yere koyarak alarm sinyaline yol açan sorunu çözün.

Temizlik ve bakım

Toz haznesini boşaltma ve temizleme

Toz haznesi dolduğunda boşaltıp temizleyin.

- 1 Toz haznesi kapağının kolunu yukarı çekip çıkarın ve toz haznesini kaldırarak toz haznesi bölmesinden (Şek. 32) çıkarın.
- 2 Kapağı (Şek. 33) açmak için toz haznesinin yanındaki tırnağı çekin.
- 3 Filtre ünitesini toz haznesinden (Şek. 34) çıkarın.
- 4 Toz haznesini boşaltmak için (Şek. 35) bir çöp tenekesi üzerinde sallayın.
- 5 Toz haznesini ılık suyun altında temizleyebilirsiniz.

Dikkat: Toz haznesini bulaşık makinesinde temizlemeyin.

- 6 Filtreleri iyice temizlemek için, filtre ünitesinin her iki yanında bulunan tırnaklara basıp toz filtresini EPA filtreden çıkararak filtre ünitesini ayırın. Daha sonra EPA filtresini birlikte verilen temizleme fırçasıyla (Şek. 36) temizleyin.

82 Türkçe

- 7 Filtre ünitesini yeniden birleştirin, EPA filtresini toz filtresine takın. Daha sonra filtre ünitesini toz bölmesine (Şek. 37) geri takın.

Not: Toz haznesini musluk altında temizlediyseniz, filtre ünitesine tekrar takmadan önce kurduğundan emin olun.

- 8 Kapağı toz haznesinin üzerine takın ve bir klik sesiyle (Şek. 38) yerine oturduğundan emin olun.
- 9 Toz haznesini, toz haznesi bölmesine geri yerleştirin ve toz haznesi kolunu (Şek. 39) aşağı katlayın.

Dikkat: Daima filtre ünitesinin toz haznesi içinde bulunduğuna emin olun. Robotu toz haznesi içinde filtre ünitesi olmadan kullanırsanız, motor zarar görür.

Robotu temizleme

İyi temizlik performansını sürdürmek için, düşme sensörlerini, tekerlekleri, yan fırçaları ve emme deliğini zaman zaman temizlemeniz gerekir.

- 1 Robotu düz bir yüzeyde ters çevirin.
- 2 Yan fırçaları temizlemek için, kıllarından kavrayın ve çekerek millerinden (Şek. 40) çıkartın.
- 3 Yan fırçaları ve yan fırçaların millerini birlikte verilen (Şek. 41) temizleme fırçasıyla temizleyin.
- 4 Birlikte verilen (Şek. 42) temizleme fırçasıyla ön tekerlek ve yan tekerleklerden tozu ve havlanı temizleyin.
- 5 Birlikte verilen (Şek. 43) temizleme fırçasıyla düşme sensörlerinden tozu ve havlanı temizleyin.

Not: Düşme sensörlerini düzenli olarak temizlemeniz önemlidir. Düşme sensörleri kirliliğe uğursa, robot yükseklik farklılıklarını veya merdivenleri algılayamayabilir.

- 6 Emme deliğini (Şek. 44) temizlemek için birlikte verilen temizleme fırçasını kullanın.
- 7 Yan fırçalarda ve robotun altında zemininize zarar verebilecek herhangi bir sivri nesne olup olmadığını kontrol edin.

Aksesuarların sipariş edilmesi

Aksesuar veya yedek parça satın almak için www.shop.philips.com/service adresini ziyaret edin ya da Philips bayinize gidin. Ülkenizdeki Philips Müşteri Hizmetleri Merkezi ile de iletişim kurabilirsiniz (iletişim bilgileri için dünya çapında geçerli garanti belgesine göz atın).

Değiştirme

Filtreyi değiştirme

EPA filtresini filtre çok kirliyse veya zarar görmüşse (bkz. 'Toz haznesini boşaltma ve temizleme') değiştirin. Yeni bir EPA filtresi almak için, www.philips.com/support adresini ziyaret edin.

Şarj edilebilir pili değiştirme

Robotun şarj edilebilir pili yalnızca kalifiye servis mühendislerince değiştirilebilir. Şarj edilebilir pili artık yeniden şarj edemiyorsanız veya gücü hızlı bir şekilde bitiyorsa, pili değiştirmeleri için robotu yetkili bir Philips servisine götürün. Ülkenizdeki Philips Müşteri Hizmetleri Merkezi'nin iletişim bilgileri için, uluslararası garanti belgesine bakın.

Yan fırçaları değiştirme

Düzenli temizlik sonuçları elde etmek için yan fırçaları bir süre sonra değiştirin.

Not: Aşınma veya hasar belirtileri görürseniz daima yan fırçaları değiştirin. Her iki yan fırçayı aynı zamanda değiştirmenizi de tavsiye ederiz. Yeni yan fırçaları almak için, www.philips.com/support adresini ziyaret edin.

- 1 Yan fırçaları değiştirmek için, eski yan fırçaları kılardan kavrayın ve çekerek millerinden çıkarın.
- 2 Yeni yan fırçaları millere doğru bastırın.

Uzaktan kumandanın pillerini değiştirme

- 1 Pil bölmesi kapağının (2) kilidini açmak için tırnağı (1) itin ve pil bölmesi kapağını (Şek. 9) çıkarın.
- 2 Boş AAA pilleri pil bölmesinden çıkarın.
- 3 İki adet yeni AAA pili (Şek. 10) takın.

Not: + ve - kutupların doğru yönde olduğundan emin olun.

- 4 Pil bölmesi kapağını tekrar takmak için, öncelikle kulağı bölmenin çerçevesindeki deliğe geçirin (1) ve ardından kapağı bir klik sesi ile (Şek. 11) yerine oturana kadar itin (2). Şimdi uzaktan kumanda kullanıma hazırdır.

Not: Boş tek kullanımlık pilleri ülkenizin yerel kurallarına göre atın.

Geri dönüşüm

- Bu simge, bu ürünün normal evsel atıklarla birlikte atılmaması gerektiği anlamına gelir (2012/19/EU) (Şek. 45).
- Bu simge, bu üründe normal ev atıklarıyla (Şek. 46) birlikte atılmaması gereken yerleşik bir şarj edilebilir pil bulunduğu anlamına gelir (2006/66/EC). Şarj edilebilir pilin uzman bir kişi tarafından çıkarılması için, lütfen ürününüzü resmi bir toplama noktasına veya bir Philips servisine götürün.
- Elektrikli ve elektronik ürünlerin ve şarj edilebilir pillerin ayrı olarak toplanmasına ilişkin ülkenizde yürürlükte olan yönetmeliklere uyun. İmha işleminin doğru şekilde yapılması çevreyi ve insan sağlığını olumsuz etkileyecek sonuçların önlenmesine yardımcı olur.

Şarj edilebilir pilin çıkarılması

Şarj edilebilir pili yalnızca ürünü atarken çıkarın. Pili çıkarmadan önce ürünü prizden çıkardığınızdan ve pilin tamamen boş olduğundan emin olun.

Ürünü açmak için araçlar kullanırken ve şarj edilebilir pili çöpe atarken tüm gerekli güvenlik önlemlerini alın.

Şarj edilebilir pili çıkarma

Uyarı: Şarj edilebilir pili yalnızca cihazı atarken çıkarın. Pili çıkarmadan önce tamamen boşaldığından emin olun.

Şarj edilebilir pili çıkarmak için, aşağıdaki talimatları uygulayın. Şarj edilebilir pilin çıkartılması için robotu bir Philips servis merkezine de götürebilirsiniz. Yakınızdaki bir servis merkezinin adresi için, ülkenizin Philips Müşteri Destek Merkezi'ne başvurun.

- 1 Çıkarıp atmadan önce şarj edilebilir pilin tam olarak boşaldığından emin olmak için, robotu şarj edilebilir pil boşalana kadar çalıştırın.
- 2 Pil bölmesi kapağının vidalarını sökün ve kapağı (Şek. 47) çıkarın.
- 3 Şarj edilebilir pili kaldırıp çıkarın ve bağlantısını kesin (Şek. 48).

4 Robotu ve şarj edilebilir pili, elektrikli ve elektronik atıklara yönelik bir toplama noktasına götürün.

Sorun giderme

Bu bölümde, cihazla ilgili en sık karşılaşılabileceğiniz sorunları özetleyeceğiz. Sorunu aşağıda verilen bilgilerle çözemezseniz, sıkça sorulan soruların içeren liste için www.philips.com/support adresini ziyaret edin veya ülkenizdeki Müşteri Hizmetleri Merkezi ile iletişime geçin.

Sorun	Olası neden	Çözüm
Başlatma/durdurma düğmesine bastığımda robot temizliğe başlamıyor.	Şarj edilebilir pil bitmiştir.	Şarj edilebilir pili (bkz. 'Cihazın kullanıma hazırlanması') değiştirin.
Düğmelerden birine bastığımda robot yanıt vermiyor.	Robot yerleştirme istasyonunu bulamamış ve pil bitmiştir.	Robotu fişe takılı yerleştirme istasyonuna yerleştirin. Birkaç saniye sonra robot bip sesi çıkarır ve ekran ışıkları yanar.
Robot bip sesi çıkarıp durdu.	Tekerleklerin biri veya her ikisi de sıkışmış.	Başlatma/durdurma düğmesine basın. Tekerlek süspansiyonunun çevresinde biriken havı, kılları, iplik parçalarını veya telleri çıkarın.
	Yan fırçaların biri veya her ikisi de sıkışmış.	Yan fırçaları (bkz. 'Robotu temizleme') temizleyin.
	Robot, temizleme işlemi sırasında kaldırılmıştır.	Başlatma/durdurma düğmesine basın. Robotu yere koyun. Daha sonra robotun temizliğe kaldığı yerden devam etmesi için başlatma/durdurma düğmesine basın.
Robot düzgün temizlemiyor.	Yan fırçaların birinin veya her ikisinin kılları kıvrılmış veya bükülmüş.	Fırçayı veya fırçaları bir süre ılık suya daldırın. Bunu yaptığınızda kıllar eski şekline dönmüyorsa, yan fırçaları (bkz. 'Yan fırçaları değiştirme') değiştirin.
	Toz haznesindeki filtre kirlidir.	Filtre ünitesini sökün. Toz filtresini ve EPA filtresini yumuşak kılları olan bir diş fırçası ile temizleyin. Ayrıca toz filtresini musluk altında da yıkayabilirsiniz.
		EPA filtresinin temizlenmesinin artık bir yararı olmuyorsa, filtreyi yenisiyle değiştirin. EPA filtresini yılda en az bir kez değiştirmenizi öneririz.
	Toz haznesinin alt kısmındaki emme deliği tıkanmış.	Emme deliğini (bkz. 'Robotu temizleme') temizleyin.
	Ön tekerlek kıl veya başka kir nedeniyle sıkışmış.	Ön tekerleği (bkz. 'Robotu temizleme') temizleyin.

Sorun	Olası neden	Çözüm
	Robot, düşme sensörlerini tetikleyen çok koyu veya parlak bir yüzeyi temizliyor. Bu da, robotun olağandışı bir düzende hareket etmesine neden olur.	Başlatma/durdurma düğmesine basın ve sonra robotu zeminin daha açık renkli bir kısmına taşıyın. Daha açık renkli zeminlerde sorun devam ederse, lütfen www.philips.com/support adresini ziyaret edin veya ülkenizdeki Müşteri İlişkileri Merkezi'ne başvurun.
	Robot güneş ışığını kuvvetli şekilde yansıtan bir zemini temizliyor. Bu durum düşme sensörlerini tetikleyebilir ve robotun olağandışı bir düzende hareket etmesine neden olur.	Güneş ışığının odaya girmesini engellemek için perdeleri kapatın. Ayrıca temizliğe güneş ışığının daha az parlak olduğu bir zamanda başlayabilirsiniz.
Şarj edilebilir pil artık şarj edilemiyor veya çok hızlı bir şekilde boşalıyor.	Şarj edilebilir pilin kullanım ömrü bitmiştir.	Şarj edilebilir pili bir Philips servis merkezinde (bkz. 'Şarj edilebilir pili değiştirme') değiştirin.
Robot yerleştirme istasyonunu bulamıyor.	Robotun yerleştirme istasyonuna doğru gidebileceği kadar alan yok.	Yerleştirme istasyonu (bkz. 'Yerleştirme istasyonunu kurma') için başka bir yer bulmaya çalışın.
	Robot halen aktif biçimde anıyor.	Robota yerleştirme istasyonuna dönmesi için yaklaşık 20 dakika verin.

_ |

| _

_ |

| _

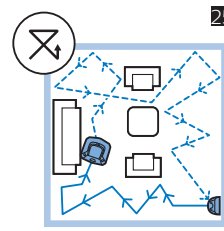
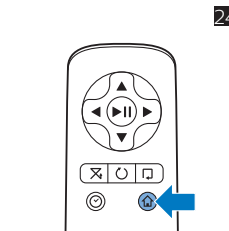
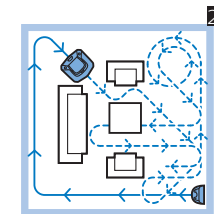
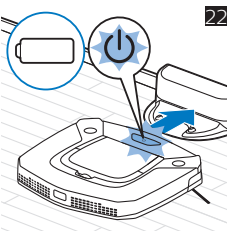
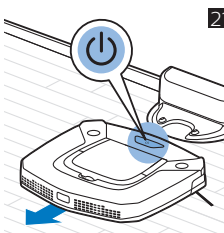
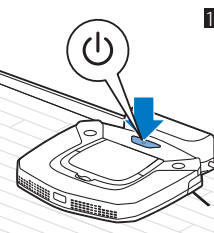
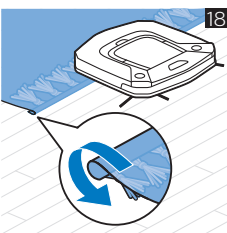
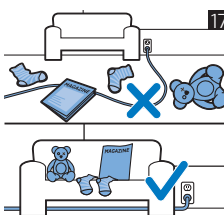
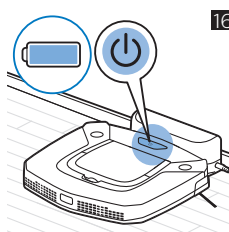
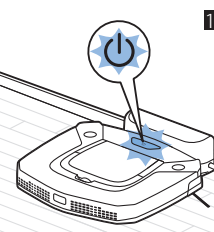
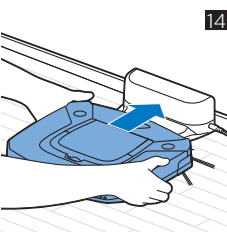
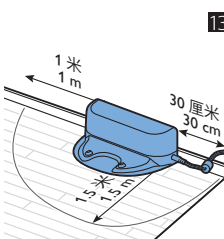
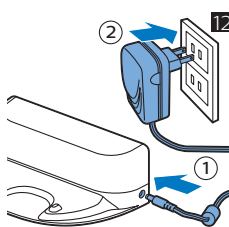
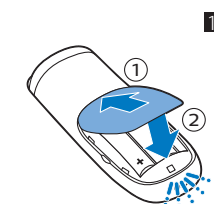
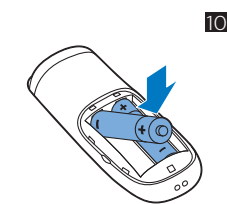
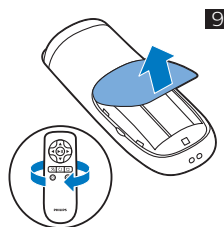
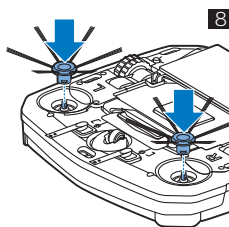
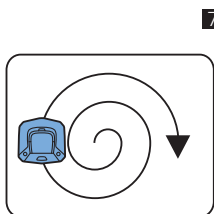
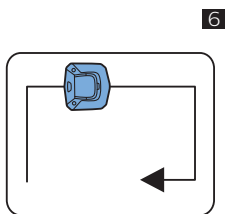
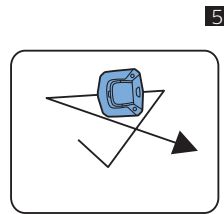
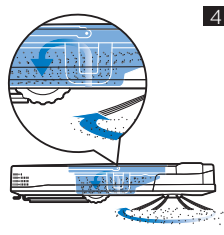
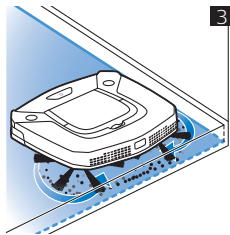
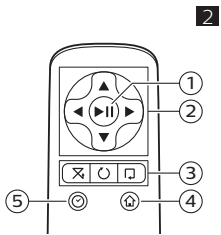

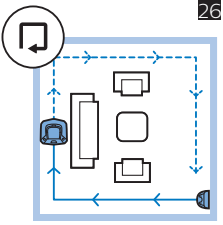

26

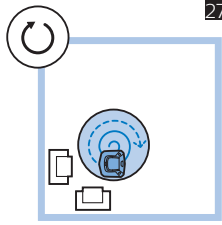

27

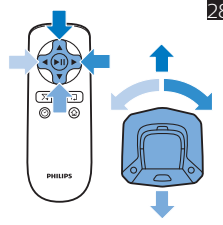

28

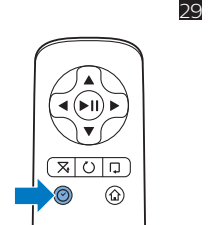

29

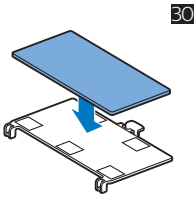

30

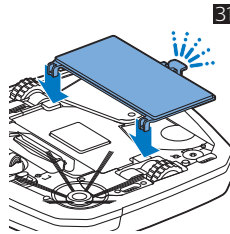

31

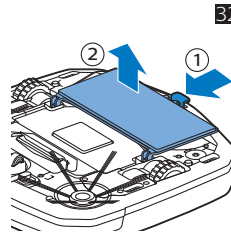

32

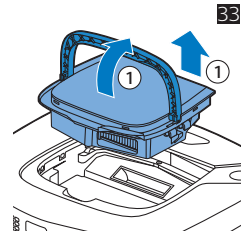

33

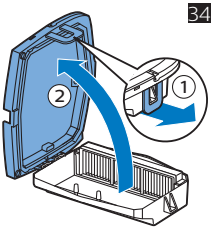

34

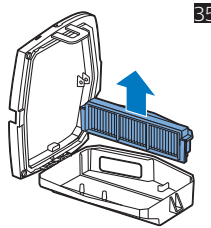

35

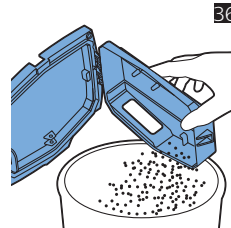

36

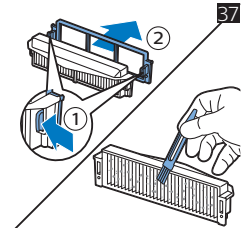

37

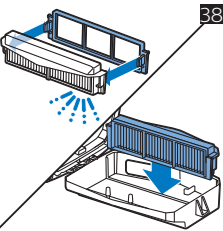

38

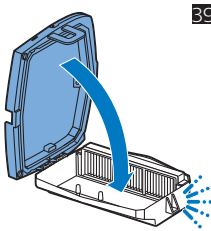

39

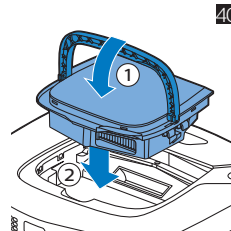

40

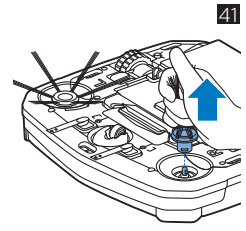

41

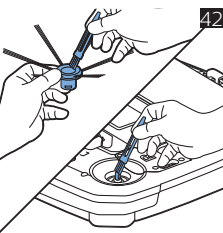

42

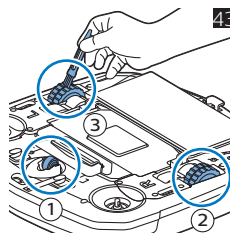

43

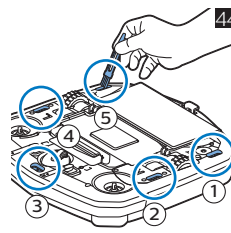

44

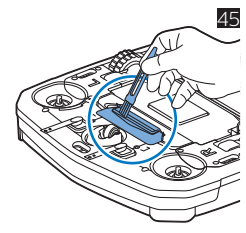

45



46



47

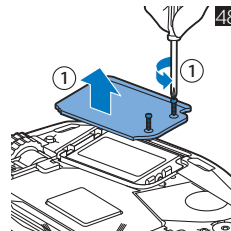

48

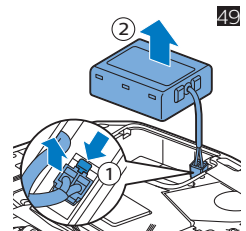

49

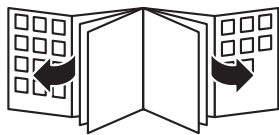

© 2018 Koninklijke Philips N.V.
All rights reserved
4222.003.4307.4 (1/6/2018)



>75% recycled paper
>75% papier recyclé