

USER MANUAL



INDICE

| | |
|--|----|
| 1. INFORMAZIONI DI SICUREZZA..... | 3 |
| 2. ISTRUZIONI DI SICUREZZA..... | 5 |
| 3. INSTALLAZIONE..... | 6 |
| 4. DESCRIZIONE DEL PRODOTTO..... | 11 |
| 5. ADDOLCITORE DELL'ACQUA (TECNOLOGIA SOFTWATER)..... | 13 |
| 6. PRIMA DI UTILIZZARE L'ELETTRODOMESTICO..... | 16 |
| 7. PANNELLO DEI COMANDI..... | 17 |
| 8. SELETTORE E TASTI..... | 19 |
| 9. PROGRAMMI..... | 22 |
| 10. IMPOSTAZIONI..... | 27 |
| 11. UTILIZZO QUOTIDIANO..... | 27 |
| 12. CONSIGLI E SUGGERIMENTI UTILI..... | 33 |
| 13. PULIZIA E CURA..... | 34 |
| 14. RISOLUZIONE DEI PROBLEMI..... | 39 |
| 15. VALORI DI CONSUMO..... | 43 |
| 16. DATI TECNICI..... | 44 |
| 17. ACCESSORI..... | 45 |
| 18. FOGLIO INFORMATIVO PRODOTTO, IN RIFERIMENTO AL REGOLAMENTO UE 1369/2017..... | 46 |

PER RISULTATI PERFETTI

Grazie per aver scelto di acquistare questo prodotto AEG. Lo abbiamo creato per fornirvi prestazioni impeccabili per molti anni, grazie a tecnologie innovative che vi semplificheranno la vita - funzioni che non troverete sulle normali apparecchiature. Vi invitiamo a dedicare qualche minuto alla lettura del presente manuale, per conoscere come trarre il massimo vantaggio dall'utilizzo della vostra apparecchiatura.

Visitate il nostro sito web per:



Ricevere consigli d'uso, scaricare i nostri opuscoli, eliminare eventuali anomalie, ottenere informazioni sull'assistenza:

www.aeg.com/webselfservice



Registrare il vostro prodotto e ricevere un servizio migliore:

www.registreaeg.com



Acquistare accessori, materiali di consumo e ricambi originali per la vostra apparecchiatura:

www.aeg.com/shop

SERVIZIO CLIENTI E MANUTENZIONE

Consigliamo sempre l'impiego di ricambi originali.

Quando si contatta il Centro di Assistenza autorizzato, accertarsi di disporre dei seguenti dati: Modello, numero dell'apparecchio (PNC), numero di serie.

Le informazioni si trovano sulla targhetta di identificazione.

 Avvertenza/Attenzione - Importanti Informazioni per la sicurezza

 Informazioni e suggerimenti generali

 Informazioni sull'ambiente

Con riserva di modifiche.

1. INFORMAZIONI DI SICUREZZA

Leggere attentamente le istruzioni fornite prima di installare e utilizzare l'apparecchiatura. I produttori non sono responsabili di eventuali lesioni o danni derivanti da un'installazione o un uso scorretti. Conservare sempre le istruzioni in un luogo sicuro e accessibile per poterle consultare in futuro.

1.1 Sicurezza dei bambini e delle persone vulnerabili

- Questa apparecchiatura può essere usata da bambini a partire dagli 8 anni e da adulti con limitate capacità fisiche, sensoriali o mentali o con scarsa esperienza o conoscenza sull'uso dell'apparecchiatura, solamente se sorvegliati o se istruiti relativamente all'uso dell'apparecchiatura e se hanno compreso i rischi coinvolti.
- I bambini di età compresa fra i 3 e gli 8 anni e le persone con disabilità diffuse e complesse vanno tenuti lontani a meno che non vi sia una supervisione continua.
- Tenere lontani i bambini al di sotto dei 3 anni se non costantemente supervisionati.
- Non consentire ai bambini di giocare con l'apparecchiatura.
- Tenere gli imballaggi lontano dai bambini e smaltirli in modo adeguato.
- Tenere i detersivi al di fuori della portata dei bambini.
- Tenere i bambini e gli animali domestici lontano dall'apparecchiatura quando l'oblò è aperto.
- Se l'apparecchiatura ha un dispositivo di sicurezza per i bambini sarà opportuno attivarlo.
- I bambini non devono eseguire interventi di pulizia e manutenzione sull'apparecchiatura senza essere supervisionati.

1.2 Avvertenze di sicurezza generali

- Non modificare le specifiche tecniche dell'apparecchiatura.
- Questo elettrodomestico è destinato ad un uso domestico e applicazioni simili, quali:
 - cucine di negozi, uffici e altri ambienti di lavoro;
 - clienti di hotel, motel, bed and breakfast e altri ambienti residenziali;
 - aree per uso comune in condomini o lavanderie a gettoni.
- Non superare il volume di carico massimo di 9 kg (consultare il capitolo "Tabella dei programmi").
- La pressione di funzionamento dell'acqua nel punto di ingresso dal collegamento esterno deve essere compresa fra 0.5 bar (0.05 MPa) e 8 bar (0.8 MPa).
- Le aperture di ventilazione alla base non devono essere coperte da un tappeto, da una moquette o da eventuali rivestimenti per pavimenti.
- L'apparecchiatura deve essere collegata alla presa dell'acqua servendosi dei nuovi set di tubi forniti in dotazione o ancora dei nuovi set di tubi forniti dal Centro Assistenza Autorizzato.
- I tubi usati non devono essere riutilizzati.
- Se il cavo di alimentazione è danneggiato, deve essere sostituito dal produttore, da un tecnico autorizzato o da una persona qualificata per evitare situazioni di pericolo.
- Prima di eseguire qualunque intervento di manutenzione, spegnere l'apparecchiatura ed estrarre la spina dalla presa.
- Non usare acqua spray ad alta pressione né vapore per pulire l'apparecchio.
- Pulire l'apparecchiatura con un panno inumidito. Utilizzare solo detergenti neutri. Non usare prodotti abrasivi, spugnette abrasive, solventi od oggetti metallici.

2. ISTRUZIONI DI SICUREZZA

2.1 Installazione



L'installazione deve essere conforme alle normative nazionali pertinenti.

- Togliere i bulloni dell'imballaggio e di trasporto, comprese le boccole in gomma col distanziatore di plastica.
- Tenere i bulloni di transito in un luogo sicuro. Se l'apparecchiatura va spostata in futuro dovranno essere nuovamente fissati per evitare che il cesto causi danni interni.
- Prestare sempre attenzione in fase di spostamento dell'apparecchiatura, dato che è pesante. Usare sempre i guanti di sicurezza e le calzature adeguate.
- Non installare o utilizzare l'apparecchiatura se è danneggiata.
- Attenersi alle istruzioni fornite insieme all'apparecchiatura.
- Non installare o utilizzare l'apparecchiatura in ambienti in cui la temperatura è al di sotto di 0°C o all'aperto.
- L'area di pavimento dove sarà installata l'apparecchiatura deve essere piana, stabile, resistente al calore e pulita.
- Accertarsi che l'aria circoli liberamente tra l'apparecchiatura e il pavimento.
- Una volta posizionata l'apparecchiatura, verificare che sia in piano utilizzando una livella. Se l'apparecchiatura non è in piano, regolare i piedini di conseguenza.
- Non installare l'apparecchiatura direttamente sullo scarico a pavimento.
- Non spruzzare acqua sull'apparecchiatura e non esporla a eccessiva umidità.
- Non installare l'apparecchiatura in condizioni in cui non è possibile aprire completamente la porta dell'apparecchiatura stessa.
- Non collocare un contenitore chiuso sotto l'apparecchiatura per raccogliere possibili perdite. Contattare il Centro di Assistenza

autorizzato per sapere quali accessori si possono utilizzare.

2.2 Collegamento elettrico



AVVERTENZA!

Rischio di incendio e scossa elettrica.

- L'apparecchiatura deve disporre di una messa a terra.
- Utilizzare sempre una presa elettrica con contatto di protezione correttamente installata.
- Verificare che i parametri sulla targhetta siano compatibili con le indicazioni elettriche dell'alimentazione.
- Non utilizzare prese multiple e prolunghe.
- Accertarsi di non danneggiare la spina e il cavo. Qualora il cavo elettrico debba essere sostituito, l'intervento dovrà essere effettuato dal nostro Centro di Assistenza autorizzato.
- Inserire la spina di alimentazione nella presa solo al termine dell'installazione. Verificare che la spina di alimentazione rimanga accessibile dopo l'installazione.
- Non toccare il cavo di alimentazione o la spina di alimentazione con la mani bagnate.
- Non tirare il cavo di alimentazione per scollegare l'apparecchiatura. Tirare sempre dalla spina.
- Questa apparecchiatura è conforme alle direttive CEE.

2.3 Collegamento dell'acqua

- Non danneggiare i tubi dell'acqua.
- Prima di eseguire il collegamento a tubi nuovi, tubi non usati a lungo, dove sono stati eseguiti interventi di riparazione o sono stati inseriti nuovi dispositivi (misuratori dell'acqua, ecc.), lasciar scorrere l'acqua fino a che non sarà trasparente e limpida.
- Verificare che non vi siano perdite visibili durante e dopo il primo uso dell'apparecchiatura.

- Non usare una prolunga se il tubo di carico dell'acqua è troppo corto. Contattare il Centro di Assistenza autorizzato per sostituire il tubo di carico dell'acqua.
- Si può vedere dell'acqua fuoriuscire dal tubo di scarico. Questa condizione è imputabile alle prove con acqua eseguite sulle apparecchiature in fabbrica.
- È possibile prolungare il tubo di scarico fino a un massimo di 400 cm. Contattare il Centro Assistenza autorizzato per l'altro tubo di scarico e la prolunga.

2.4 Utilizzo



AVVERTENZA!

Vi è il rischio di lesioni, scosse elettriche, incendi, ustioni o danni all'apparecchiatura.

- Attenersi alle istruzioni di sicurezza riportate sulla confezione del detersivo.
- Non appoggiare o tenere liquidi o materiali infiammabili, né oggetti facilmente incendiabili sull'apparecchiatura, al suo interno o nelle immediate vicinanze.
- Verificare che tutti gli oggetti metallici vengano tolti dal bucato.
- Non lavare i tessuti molto sporchi di olio, grasso o altre sostanze oleose. Può danneggiare la parti in gomma della lavatrice. Pre-lavare questi tessuti prima di metterli in lavatrice.
- Non toccare la porta in vetro mentre un programma è in funzione. Il vetro può surriscaldarsi.

3. INSTALLAZIONE



AVVERTENZA!

Fare riferimento ai capitoli sulla sicurezza.

2.5 Illuminazione interna



AVVERTENZA!

Rischio di lesioni.

- Radiazioni LED visibili: non guardare direttamente il fascio luminoso.
- La lampada LED è dedicata all'illuminazione del cestello. Questa lampada non può essere riutilizzata per altri tipi di illuminazione.
- Per sostituire la luce interna, contattare il Centro di Assistenza autorizzato.

2.6 Assistenza Tecnica

- Per riparare l'apparecchiatura contattare il Centro di Assistenza Autorizzato.
- Utilizzare esclusivamente ricambi originali.

2.7 Smaltimento



AVVERTENZA!

Rischio di lesioni o soffocamento.

- Staccare la spina dall'alimentazione elettrica e idrica.
- Tagliare il cavo elettrico dell'apparecchiatura e smaltirlo.
- Togliere il blocco porta per evitare che bambini o animali restino intrappolati nel cestello.
- Smaltire l'apparecchiatura in conformità coi requisiti locali per lo smaltimento di componenti elettrici ed elettronici (WEEE).

3.1 Disimballo



AVVERTENZA!

Prima di installare l'apparecchiatura, rimuovere tutto il materiale di imballaggio e i bulloni per il trasporto.

AVVERTENZA!
Utilizzare i guanti.

1. Togliere la pellicola esterna. Se necessario, servirsi di un tagliarino.

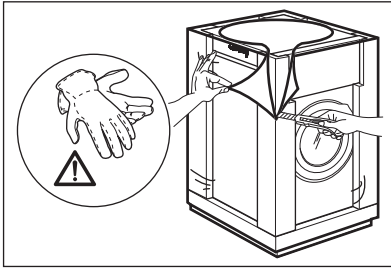

2. Togliere la parte superiore del cartone e i materiali di imballaggio in polistirore.

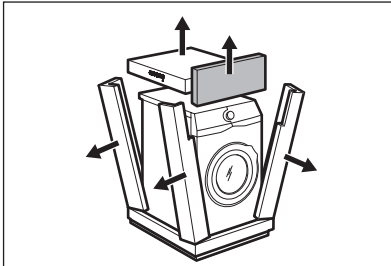

3. Togliere la pellicola interna.

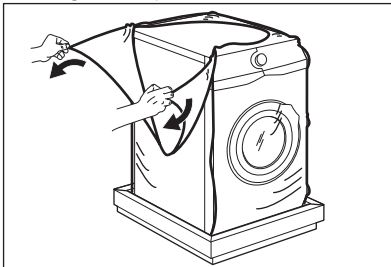

4. Aprire l'oblò e rimuovere il polistirolo dalla guarnizione dell'oblò e tutti i pezzi dal cesto.

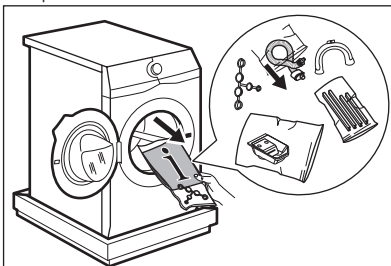

5. Appoggiare con attenzione l'apparecchiatura sul lato posteriore.
6. Appoggiare l'elemento frontale in polistirolo sul pavimento, sotto all'apparecchiatura.

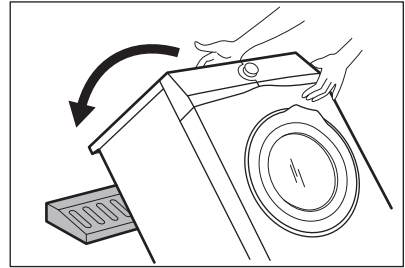

i Assicurarsi di non danneggiare i tubi.

7. Togliere la protezione di polistirolo dal fondo.

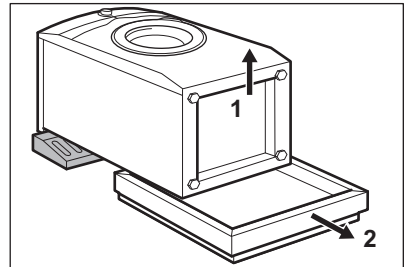

8. Pulire e asciugare accuratamente il fondo dell'apparecchiatura.

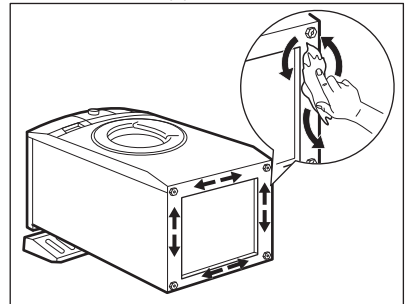

ATTENZIONE!
Non utilizzare alcol, solventi o prodotti chimici.

9. Assicurarsi di identificare le varie misure e posizioni delle barriere insonorizzanti. Fare riferimento all'immagine:

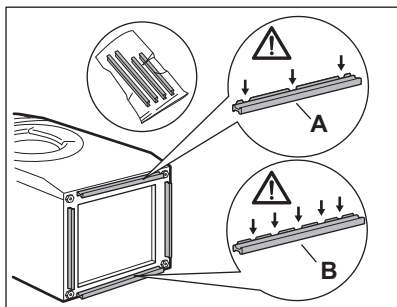

- **A (ANTERIORE)** = Parte anteriore dell'apparecchiatura
 - **B (POSTERIORE)** = Parte posteriore dell'apparecchiatura
10. Togliere la striscia adesiva dalle barriere insonorizzanti.
 11. Fissare le quattro barriere sulla parte inferiore dell'apparecchiatura.
 12. Fare riferimento all'immagine. Verificare che le barriere siano fissate saldamente.

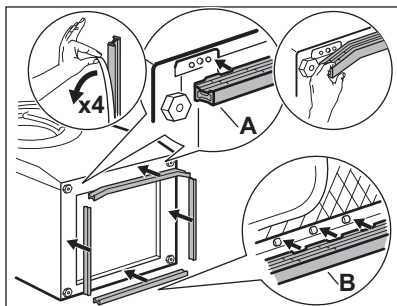

- i** Fissare le barriere insonorizzanti a una temperatura ambiente.
13. Sollevare l'apparecchiatura in posizione verticale.

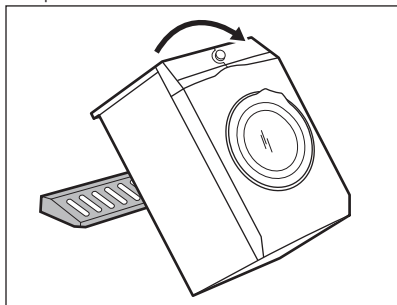

14. Staccare il cavo di alimentazione e il tubo di scarico dagli appositi supporti.

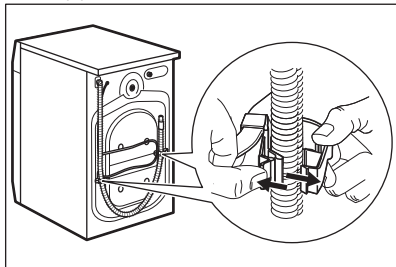

- i** Si può vedere dell'acqua fuoriuscire dal tubo di scarico. Questa condizione è imputabile alle prove con acqua eseguite sulle apparecchiature in fabbrica.

15. Togliere i tre dadi con il distanziatore fornito insieme al dispositivo.

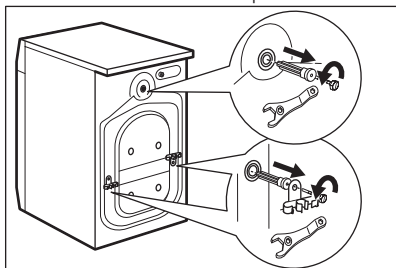

16. Estrarre i distanziatori in plastica.
17. Mettere nei fori i cappucci in plastica contenuti nel sacchetto del manuale utente.

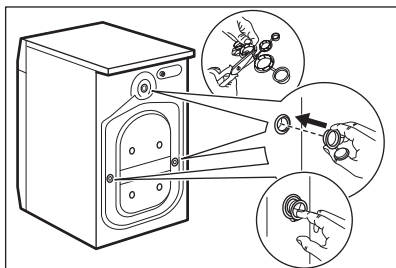

- i** Consigliamo di conservare l'imballaggio e i bulloni per il trasporto per quando si sposta l'apparecchiatura.

3.2 Posizionamento e livellamento

1. Installare l'apparecchiatura su un pavimento piano e solido.

i Assicurarsi che l'apparecchiatura non tocchi la parete o altre unità.

2. Allentare o stringere i piedini per regolare il livello.

! **AVVERTENZA!**
Non mettere cartone, legno o materiali equivalenti sotto i piedini dell'apparecchiatura per regolarne il livello.

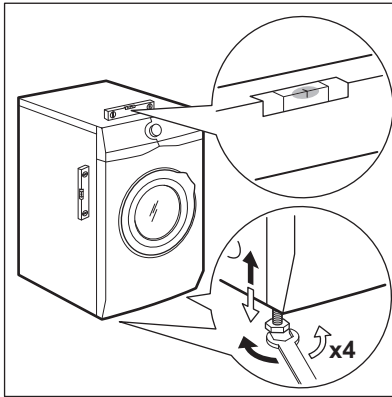

L'apparecchiatura deve essere in piano ed appoggiata in modo stabile.

i Una corretta regolazione del livello dell'apparecchiatura ne impedisce la vibrazione, il rumore e il movimento durante il funzionamento.

i Quando la macchina viene installata su uno zoccolo o se viene impilata un lavasciuga sulla lavatrice, servirsi degli accessori descritti nel capitolo "Accessori". Leggere attentamente le istruzioni fornite con l'apparecchiatura e con l'accessorio.

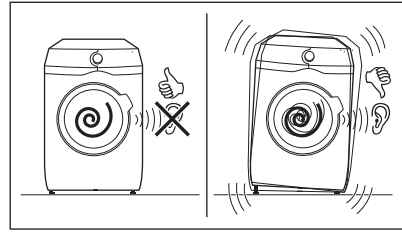

3.3 Tubo di carico

1. Collegare il tubo di ingresso dell'acqua sulla parte posteriore dell'apparecchiatura.
2. Posizionarlo a sinistra o destra, a seconda della posizione del rubinetto.

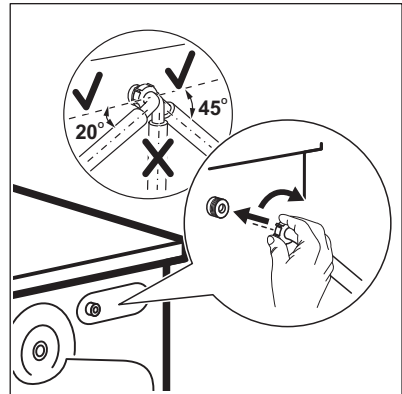

i Assicurarsi che il tubo di carico non sia in posizione verticale.

3. Ove necessario, allentare il dado ad anello per sistemarlo nella posizione corretta.
4. Collegare il tubo di carico dell'acqua a un rubinetto dell'acqua fredda con filettatura 3/4".

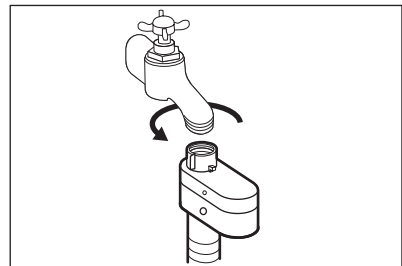

**ATTENZIONE!**

Accertarsi che non vi siano perdite negli attacchi.



Non usare una prolunga se il tubo di carico dell'acqua è troppo corto. Contattare il Centro di Assistenza per sostituire il tubo di carico dell'acqua.

3.4 Dispositivo di blocco perdite

Il tubo di carico dell'acqua dispone di un dispositivo di blocco perdite. Questo dispositivo impedisce le perdite d'acqua nel tubo da ascrivere al naturale invecchiamento dello stesso.

Il settore rosso nella finestra "A" mostra questo problema.

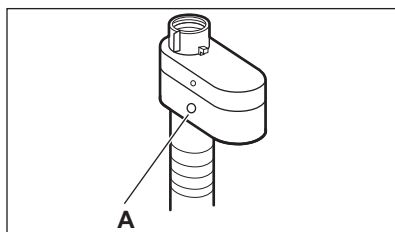

In tal caso, chiudere il rubinetto dell'acqua e contattare il Centro di Assistenza autorizzato per sostituire il tubo.

3.5 Scarico dell'acqua

Il tubo di scarico dovrebbe essere posizionato a un'altezza non inferiore a 60 cm e non superiore a 100 cm.



È possibile prolungare il tubo di scarico fino a un massimo di 400 cm. Contattare il Centro Assistenza autorizzato per l'altro tubo di scarico e la prolunga.

Sarà possibile collegare il tubo di scarico in diversi modi:

1. Fare una forma a U col tubo di scarico e avvolgerlo intorno alla guida del tubo in plastica.

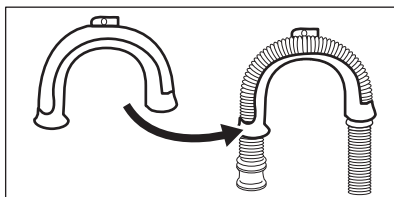

2. **All'estremità del secchiaio** - Serrare la guida al rubinetto dell'acqua o a parete.



Accertarsi che la guida in plastica non si muova durante lo scarico dell'apparecchiatura.

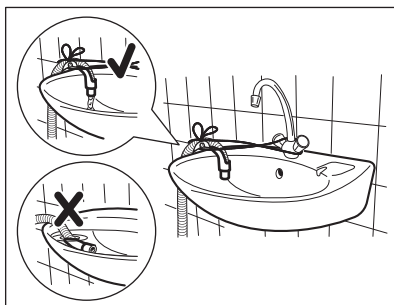

Verificare che il tubo di scarico non venga immerso in acqua. Ci potrebbe essere un ritorno di acqua sporca nell'apparecchiatura.

3. **A un tubo verticale dotato di foro di ventilazione** - Inserire il tubo di scarico direttamente in una condotta di scarico. Fare riferimento all'immagine.

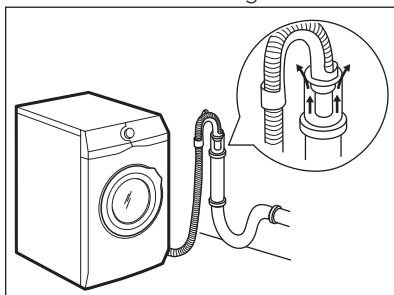

- i** L'estremità del tubo di scarico deve essere sempre ventilata, perciò il diametro interno del condotto di scarico (min. 38 mm = min. 1,5") deve essere più grande del diametro esterno del tubo di scarico.

4. Se l'estremità del tubo di scarico è questa (vedere il disegno), è possibile inserirla direttamente nel tubo fisso.

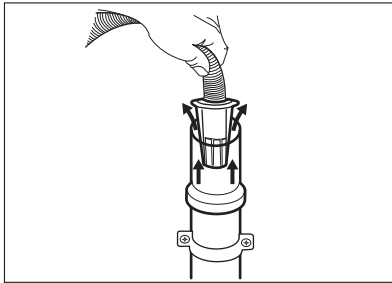

5. Senza la guida del tubo flessibile in plastica, verso il sifone di un lavandino - Fissare il tubo al sifone, e serrarlo con una pinza. Fare riferimento all'immagine.

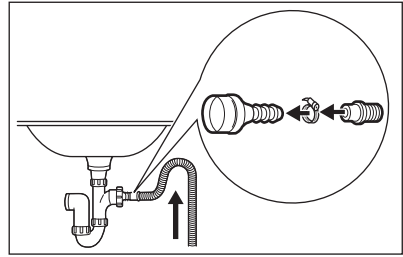

- i** Accertarsi che il tubo di scarico formi una curva per evitare che particelle passino dal lavandino all'apparecchiatura.

6. Posizionare il tubo **direttamente in una condotta di scarico incassata nel muro del locale** serrare con una pinza.

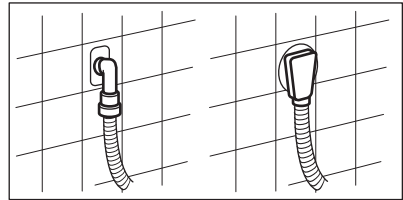

4. DESCRIZIONE DEL PRODOTTO

4.1 Funzioni speciali

La nuova lavatrice soddisfa tutti i moderni requisiti per un trattamento efficace del bucato con un consumo ridotto a livello di acqua, energia e detersivo e che rispetta i tessuti.

- La **Tecnologia SoftWater** funge da **addolcitore dell'acqua** e rimuove i minerali duri dall'acqua in ingresso fornendo acqua dolce per il lavaggio. Lavaggio dopo lavaggio si evitano problemi di rigidità dei tessuti, restringimento e sbiadimento.
- La **tecnologia Oko-Mix** è stata progettata per proteggere le fibre dei tessuti grazie alle diverse fasi di premiscelazione che sciolgono prima il detersivo e poi l'ammorbidente in acqua prima di procedere alla distribuzione nel bucato. Quindi ogni fibra viene raggiunta e lavata con cura.
- La tecnologia **ProSense** rileva il quantitativo di bucato definendo la durata del programma in 30 secondi. Il programma di lavaggio è calibrato al carico di bucato e al tipo di tessuto, senza consumare più tempo, energia e acqua del necessario.
- Il vapore è un modo veloce e facile per rinfrescare gli indumenti. I programmi con vapore delicato rimuovono i cattivi odori e riducono le pieghe nei tessuti asciutti, di modo da ridurre le necessità a livello di stiro. L'opzione **Vapore finale** completa ogni ciclo con vapore delicato che rilassa le fibre e riduce le pieghe. Stirare non è mai stato così facile!
- L'opzione **Macchie** pre-tratta le macchie ostinate ottimizzando l'efficacia dello smacchiatore.
- Grazie all'opzione **Più morbido**, l'ammorbidente viene diffuso in modo uniforme nel bucato e penetra

in profondità le fibre del tessuto favorendo una morbidezza ottimale.

4.2 Panoramica dell'apparecchiatura

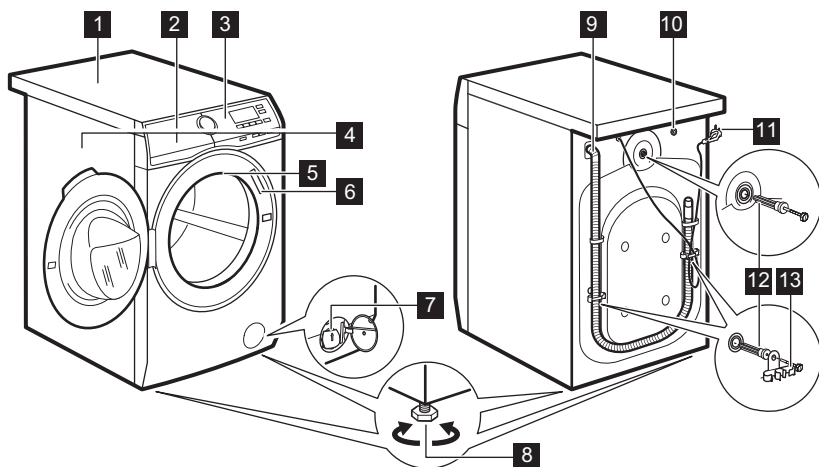



- 1** Piano di lavoro
- 2** Erogatore del detersivo e scomparto sale
- 3** Pannello comandi
- 4** Maniglia dell'oblò
- 5** Targhetta dei dati
- 6** Luce interna
- 7** Filtro della pompa di scarico
- 8** Per mettere in piano l'elettrodomestico
- 9** Tubo flessibile di scarico
- 10** Collegamento tubo di ingresso
- 11** Cavo di alimentazione
- 12** Bulloni per il trasporto
- 13** Supporto tubo

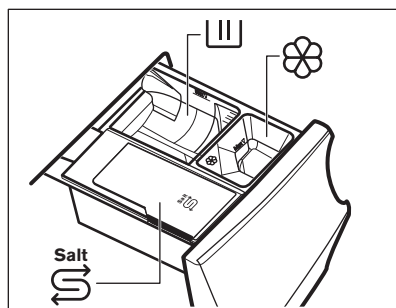

4.3 Erogatore del detersivo e scomparto del sale

i Attenersi sempre alle istruzioni riportate sulle confezioni dei detersivi. In ogni caso, consigliamo di non superare, per ogni scomparto, i livelli indicati (**MAX**).



 Scomparto per la fase di lavaggio: detersivo in polvere, smacchiatore.

 Quando viene usato detersivo liquido, verificare che sia inserito il contenitore speciale per detersivo liquido. Rimandiamo alla sezione "Aggiunta di detersivi e additivi" nel capitolo "Utilizzo quotidiano".

 Vaschetta degli additivi liquidi (ammorbidente, inamidante).
 Scomparto per il sale.

 Leggere con attenzione "Addolcitore dell'acqua (Tecnologia Softwater)".

MAX Livello massimo per quantità di detersivo/additivi.

 Quando si seleziona una fase di pre-lavaggio, mettere il detersivo/additivo in una palla dosatrice all'interno del cestello.

 Dopo un ciclo di lavaggio, ove necessario, rimuovere gli eventuali residui di detersivo dal cassetto del detersivo.

5. ADDOLCITORE DELL'ACQUA (TECNOLOGIA SOFTWATER)

5.1 Introduzione

L'acqua contiene minerali duri. Più elevato è il contenuto di questi minerali più elevato sarà il livello di durezza dell'acqua.

L'acqua dura può ridurre l'efficacia del detersivo, ridurre la morbidezza dei tessuti e contribuire al restringimento e allo sbiadimento dei colori.

L'apparecchiatura è dotata di un addolcitore dell'acqua in grado di fornire il livello giusto di addolcimento dell'acqua per mantenere intatte le fibre, la brillantezza dei colori oltre che per garantire eccellenti prestazioni di lavaggio a basse temperature.

L'addolcitore dell'acqua dovrebbe essere regolato in linea con la durezza dell'acqua in ingresso. Un'impostazione corretta permette di ottenere risultati di lavaggio ottimali oltre che una protezione impeccabile per i tuoi indumenti.

Per impostare correttamente l'addolcitore dell'acqua rimandiamo alla sezione "Come impostare il livello di durezza dell'acqua".

5.2 Come impostare il livello di durezza dell'acqua

L'apparecchiatura consente di scegliere fra 7 livelli che corrispondono a 7 gamme diverse di durezza dell'acqua.

A seconda del paese, la durezza dell'acqua è espressa in scale equivalenti: per esempio, gradi francesi (° F), gradi tedeschi (° d), gradi inglesi (° e) e mmol / l e ppm.

Ove necessario, contattare l'ente locale di erogazione idrica per conoscere il livello di durezza dell'acqua.

Controllare nella tabella "Livelli di durezza dell'acqua" il livello idoneo.

Per impostare il livello di durezza dell'acqua:

1. Premere il tasto On/Off per alcuni secondi per attivare l'apparecchiatura.
2. Attendere circa 10 secondi per i controlli interni dell'apparecchiatura.
3. Toccare i tasti Macchie/Prelavaggio e Vapore finale contemporaneamente (toccando contemporaneamente i due tasti, come indicato nel seguente schema) per alcuni secondi, fino a che sul display non compare il livello predefinito **C04** e l'indicatore  si accende. Ciò significa che l'addolcitore dell'acqua è attivo unicamente in fase di lavaggio.

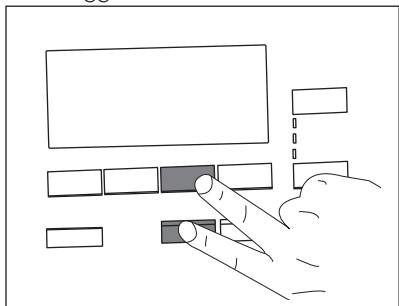

4. Toccare ripetutamente il tasto Macchie/Prelavaggio fino a visualizzare il livello desiderato (da **C01** a **C07**).
5. Toccare il tasto Avvio/Pausa per confermare la propria scelta, quindi uscire dal menu.

Come impostare l'addolcitore dell'acqua anche durante la fase di risciacquo

L'impostazione di fabbrica consente di addolcire l'acqua solo durante la fase di

Livello di durezza dell'acqua

| Livelli | Gamma di durezza dell'acqua | | | | |
|---------|-----------------------------|------------------------|-----------------------|--------|-----|
| | °f (Gradi francesi) | °d (Gradi tedeschi) | °e (Gradi inglesi) | mmol/l | ppm |
| C01 | ≤5 | ≤3 | ≤4 | ≤0.5 | ≤50 |

lavaggio. Questa impostazione soddisfa la maggior parte delle condizioni di utilizzo. Tuttavia se l'acqua in ingresso è particolarmente dura (livelli **C06** e **C07**), consigliamo di impostare l'addolcitore dell'acqua anche durante la fase di risciacquo al fine di conservare la morbidezza dei tessuti.

Una volta che hai eseguito l'accesso al menù premendo i tasti Macchie/Prelavaggio e Vapore finale:



1. Premere il tasto Vapore finale. La spia  si accende.

 Questa impostazione aumenta il consumo di sale.

2. Premere il tasto Avvio/Pausa per confermare la propria scelta, quindi uscire dal menu.

Come disattivare la tecnologia di addolcimento dell'acqua

Una volta che hai eseguito l'accesso al menù premendo i tasti Macchie/Prelavaggio e Vapore finale:

1. Toccando due volte il tasto Vapore finale, l'addolcitore dell'acqua viene escluso completamente. Gli indicatori  e  si spengono e **OFF** compare sul display.
2. Toccare il tasto Avvio/Pausa per confermare la propria scelta, quindi uscire dal menu.

| Livelli | Gamma di durezza dell'acqua | | | | |
|-------------------|-----------------------------|------------------------|-----------------------|-----------|-----------|
| | °f (Gradi francesi) | °d (Gradi tedeschi) | °e (Gradi inglesi) | mmol/l | ppm |
| C02 | 6 - 13 | 4 - 7 | 5 - 9 | 0.6 - 1.3 | 60 - 130 |
| C03 | 14 - 21 | 8 - 11 | 10 - 15 | 1.4 - 2.1 | 140 - 210 |
| C04 ¹⁾ | 22 - 29 | 12 - 16 | 16 - 20 | 2.2 - 2.9 | 220 - 290 |
| C05 | 30 - 37 | 17 - 20 | 21 - 26 | 3.0 - 3.7 | 300 - 370 |
| C06 | 38 - 45 | 21 - 25 | 27 - 32 | 3.8 - 4.5 | 380 - 450 |
| C07 | ≥46 | ≥26 | ≥33 | ≥4.6 | ≥460 |

1) Impostazioni di fabbrica, soddisfano la maggior parte delle condizioni d'uso.

5.3 Versamento del sale

La funzione addolcitore dell'acqua agisce mediante resine speciali contenute nell'apparecchiatura.

Per rigenerare le resine e prepararle per addolcire l'acqua, versare nello

scomparto  un sale apposito:

1. Aprire il cassetto del detersivo.

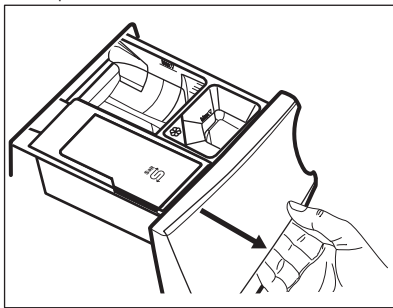

2. Aprire lo scomparto .

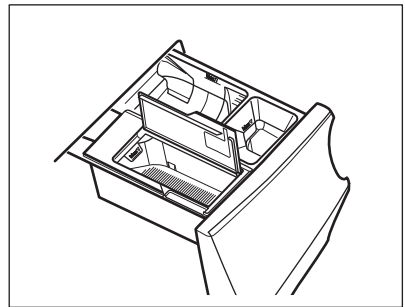

3. Versare il sale specifico.

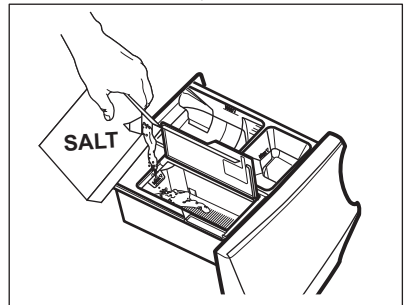

4. Chiudere lo scomparto del sale e l'erogatore del detersivo.

 Controllare a intervalli regolari che ci sia abbastanza sale.

Lo scomparto  può contenere fino a 600 gr di sale, sufficienti per 20 - 300 cicli di lavaggio (o 4 - 70 settimane) a seconda del livello di durezza dell'acqua

e se l'acqua e l'addolcitore è attivato solamente durante la fase di lavaggio. Se l'addolcitore dell'acqua viene attivato anche durante la fase di risciacquo, il rifornimento di sale dura per 5 - 80 cicli di lavaggio (oppure 1 - 18 settimane), a seconda del livello di durezza dell'acqua impostato. Rimandiamo alla sezione "Come impostare il livello di durezza dell'acqua".

Il display mostra l'indicatore  quando

lo scomparto  necessita di rifornimento di sale, anche se rimane ancora qualche residuo di sale.



AVVERTENZA!

Versare il sale unicamente

nello scomparto .



AVVERTENZA!

Non mettere nulla, ma solamente il sale nello

scomparto . Se viene versato qualsiasi altro detersivo/additivo involontariamente nello scomparto, la preghiamo di consultare la sezione "Eliminare detersivo o altri additivi dallo scomparto del sale" nel capitolo "Risoluzione dei problemi".



Usare solo sale speciale per lavastoviglie e/o lavatrici. Il sale adeguato può essere ordinato dal sito web! Altri tipi di sale sono meno efficaci e col passare del tempo potrebbero danneggiare la tecnologia di addolcimento dell'acqua in modo permanente. **Non usare sale fino!**





L'apparecchiatura funziona in modo normale anche senza sale, ma senza sfruttare appieno il suo potenziale. Qualora l'apparecchiatura venga usata senza sale a lungo, dopo aver messo il sale la funzione di addolcimento dell'acqua viene completamente ripristinata dopo alcuni cicli di lavaggio.

6. PRIMA DI UTILIZZARE L'ELETTRODOMESTICO



In fase di installazione o prima di usare l'apparecchiatura si potrebbe vedere la presenza di acqua nell'apparecchiatura. Questa è acqua residua nell'apparecchiatura dopo un test funzionale completo in fabbrica al fine di garantire che l'apparecchiatura venga consegnata ai clienti in condizioni perfette e non presenti nessun problema.

1. Verificare che tutti i bulloni di transito siano stati rimossi dall'apparecchiatura.
2. Verificare che l'alimentazione elettrica sia disponibile e che il rubinetto dell'acqua sia aperto.
3. Assicurarsi che nello scomparto  ci sia sale, quindi impostare il livello di durezza dell'acqua. Rimandiamo alla sezione "Come impostare il livello di durezza dell'acqua".
4. Versare 2 litri di acqua nello scomparto del detersivo contrassegnato da .

Questa azione attiva il sistema di scarico.

5. Versare un po' di detersivo nello scomparto contrassegnato da .
6. Impostare e avviare un programma per il cotone alla massima

temperatura senza carico all'interno del cesto.

In questo modo si rimuoveranno eventuali residui di lavorazione dal cesto e dalla vasca.

7. PANNELLO DEI COMANDI

7.1 Descrizione del pannello dei comandi

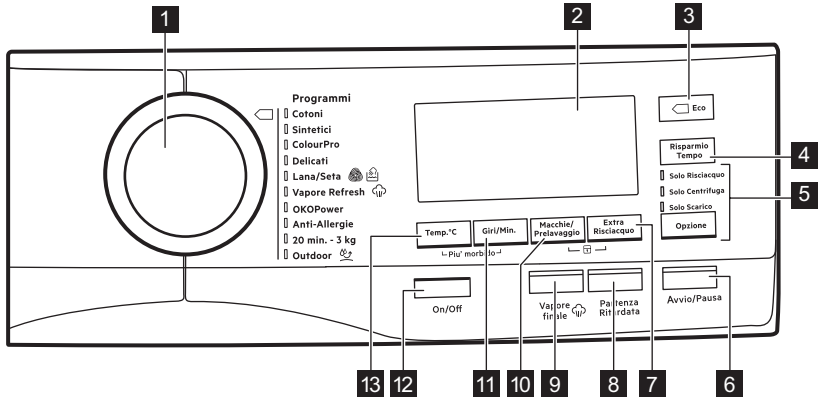





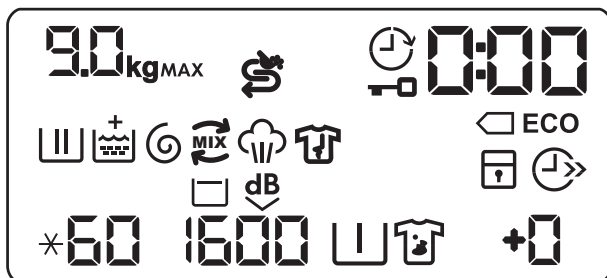



- | | |
|---|--|
| <ol style="list-style-type: none"> 1 Selettore dei programmi 2 Visualizza 3 Tasto touch - risparmio energetico (Eco)  4 Tasto a sfioramento Risparmio tempo (Risparmio Tempo) 5 Tasto a sfioramento salto fase (Opzione) <ul style="list-style-type: none"> • Salto fase lavaggio (Solo Risciacquo) • Salto fase lavaggio e risciacquo (Solo Centrifuga) • Scarica solo (Solo Scarico) 6 Tasto a sfioramento Avvio/Pausa (Avvio/Pausa) | <ol style="list-style-type: none"> 7 Tasto a sfioramento Risciacqui extra (Extra Risciacquo) 8 Tasto a sfioramento Partenza ritardata (Partenza Ritardata) 9 Tasto a sfioramento Vapore (Vapore finale) 10 Tasto a sfioramento anti-macchie e pre-lavaggio (Macchie/Prelavaggio) 11 Tasto a sfioramento Riduzione centrifuga (Giri/Min.) 12 Tasto a pressione On/Off (On/Off) 13 Tasto a sfioramento Temperatura (Temp.°C) |
|---|--|

7.2 Visualizza



| | |
|---------------|---|
| 9.0 kg | Spia carico massimo. L'icona kg lampeggia durante la stima del carico di bucato (rimandiamo al paragrafo "Il rilevamento del carico PROSENSE"). |
| MAX | Spia massimo bucato. Lampeggia quando il carico del bucato supera il carico massimo dichiarato per il programma selezionato. |
| | Indicatore riempimento sale. È necessario riempire lo scomparto del sale : lo scomparto è vuoto oppure il quantitativo di sale non è sufficiente. |
| | Spia della partenza ritardata. |
| | Spia oblò bloccato. |
| 000 | La spia digitale può mostrare: <ul style="list-style-type: none"> • Durata del programma (ad esempio 2:40). • Tempo di ritardo (ad esempio 30' oppure 2h). • fine del Ciclo (). • Codice di avvertenza (ad esempio: E20). |
| | Indicatori di risparmio energetico. L'indicatore compare selezionando un programma per il cotone a 40 °C o 60 °C. |
| | Spia fase di lavaggio: lampeggia durante il pre-lavaggio e durante la fase di lavaggio. |
| | Indicatore fase di risciacquo: lampeggia durante la fase di risciacquo. |
| | Compare l'indicatore quando l'opzione Più morbido è attivata. |
| | Indicatore di fase centrifuga e scarico. Lampeggia durante la fase di centrifuga e scarico. |
| | Indicatore OKO MIX. |
| | Indicatore Fase vapore. |

| | |
|---|---|
|  | Indicatore fase anti-piega |
|  | Indicatore Sicurezza bambino. |
|  | Indicatore risparmio di tempo. |
| 60 | Indicatore della temperatura. L'indicatore  compare quando viene impostato un lavaggio a freddo. |
| 1600 | Indicatore della velocità di centrifuga. |
|  | Indicatore No Cent. Finale. |
|  | Indicatore Spia Extra silenzioso. |
|  | Indicatore di pre-lavaggio. |
|  | Indicatore macchie. |
|  | Indicatore Risciacqui extra. |

8. SELETTORE E TASTI

8.1 On/Off

Premendo questo pulsante per alcuni secondi sarà possibile attivare o disattivare l'apparecchiatura. Quando l'apparecchiatura viene accesa o spenta, si sentono due suoni diversi.

Quando la funzione Stand-by disattiva automaticamente l'apparecchiatura per ridurre il consumo energetico, in alcuni casi potrebbe essere necessario attivare nuovamente l'apparecchiatura.

Per ulteriori dettagli rimandiamo al paragrafo Stand-by nel capitolo Utilizzo quotidiano.

8.2 Introduzione



Le opzioni/funzioni non sono selezionabili con tutti i programmi di lavaggio. Controllare la compatibilità fra opzioni/funzioni e i programmi di lavaggio nella "Tabella dei programmi". Un'opzione/funzione può escludere l'altra, in questo caso l'apparecchiatura non consente di impostare congiuntamente le opzioni/funzioni incompatibili. Assicurarsi che il display e i tasti a sfioramento siano sempre puliti e asciutti.

8.3 Temp.°C

Quando viene selezionato un programma di lavaggio, l'apparecchiatura propone automaticamente una temperatura predefinita.

Toccare ripetutamente questo tasto fino a che non compare il valore di temperatura desiderato sul display.

Quando il display mostra ✖ e --, l'apparecchiatura non scalda l'acqua.

8.4 Giri/Min.

Quando viene impostato un programma, l'apparecchiatura seleziona in modo automatico la velocità di centrifuga massima.

Toccare ripetutamente questo tasto per:

- **Ridurre la velocità di centrifuga.**

 Il display mostra solo le velocità di centrifuga disponibili per il programma impostato.

- **Attivare la funzione No cent. finale.** Si esclude lo scarico dell'acqua dell'ultimo risciacquo in modo da non sguaiare i tessuti. Il programma di lavaggio si conclude con acqua nel cesto, e la fase di centrifuga finale non viene eseguita.

Il display mostra la spia .

Il cesto ruota regolarmente per ridurre le pieghe.

L'oblò resta bloccato. Il cesto ruota regolarmente per ridurre le pieghe.

Prima di aprire l'oblò si deve scaricare l'acqua.

Premere il tasto Avvio/Pausa: l'apparecchiatura esegue la fase di centrifuga e scarica l'acqua.

- **Attivare l'opzione Extra silenzioso.**

Tutte le fasi di centrifuga (centrifuga intermedia e centrifuga finale) vengono eliminate e il programma si conclude con l'acqua nel cesto. In questo modo vengono ridotte le pieghe.

Dato che il programma è molto silenzioso, è adatto per essere usato di notte quando l'energia elettrica costa meno. In alcuni programmi, i risciacqui saranno eseguiti con una maggiore quantità di acqua.

Il display mostra la spia .

L'oblò resta bloccato. Il cesto ruota regolarmente per ridurre le pieghe.

Prima di aprire l'oblò si deve scaricare l'acqua.

Sfiorare il tasto Avvio/Pausa:

l'apparecchiatura esegue solo la fase di scarico.

 L'apparecchiatura svuota l'acqua automaticamente dopo circa 18 ore.

8.5 Macchie/Prelavaggio

Premere ripetutamente questo tasto per attivare una delle due opzioni.

La spia rilevante compare sul display.

- **Macchie** 

Selezionare questa opzione per pretrattare con l'antimacchia capi molto sporchi o macchiati.

Versare il prodotto per rimuovere le macchie nello scomparto . Il prodotto per rimuovere le macchie è pre-miscelato e riscaldato col detersivo per migliorare la sua efficacia.

 Questa opzione può aumentare la durata del programma.

 Questa opzione non è utilizzabile con temperature inferiori a 40 °C.

- **Prelavaggio** 

Usare questa funzione per aggiungere una fase di prelavaggio a 30°C prima di quella di lavaggio.

Questa opzione è consigliata per bucato molto sporco, in particolare se contiene sabbia, polvere, fango e altre componenti solide.

 Versare il detersivo per il prelavaggio in una palla dosatrice all'interno del cestello.

 Questa opzione può aumentare la durata del programma.

 Queste due opzioni non possono essere impostate insieme.



8.6 Extra Risciacquo

Con questa opzione sarà possibile aggiungere fino a 3 risciacqui a seconda dei programmi di lavaggio selezionati.

Ideale per coloro che hanno allergie ai detersivi o per chi ha la pelle delicata.

L'indicatore  mostra il numero di risciacqui selezionati.

Questa opzione aumenta la durata del programma.

-  Se Extra Risciacquo è impostato come opzione predefinita e si seleziona un programma di lavaggio compatibile, sul display compare . In questo caso, premendo il tasto Extra Risciacquo, sarà possibile aggiungere un solo risciacquo.



8.7 Vapore finale

Questa opzione aggiunge una fase vapore seguita da una rapida fase anti-pieghe al termine del programma di lavaggio.

La fase vapore riduce le pieghe e facilita la fase di stiro degli indumenti.

L'indicatore  lampeggia sul display durante la fase vapore.

-  Questa opzione può aumentare la durata del programma.

Quando il programma si interrompe, il display mostra uno zero , l'indicatore  è sempre acceso e l'indicatore  inizia a lampeggiare. Il cesto esegue movimenti delicati per circa 30 minuti per conservare i benefici del vapore. Toccando un qualsiasi tasto i movimenti anti-pieghe si fermano e la porta si sblocca.

-  Un carico piccolo aiuta a raggiungere risultati migliori.



8.8 Eco

L'opzione Eco riduce il consumo energetico mantenendo buoni risultati di lavaggio.

Impostare questa opzione per indumenti con livello di sporco normale, lavati a 30°C o a temperature superiori.

Il consumo di acqua ed energia potrebbero dipendere da diverse cause, ad esempio pressione dell'acqua, durezza e temperatura dell'acqua, temperatura ambiente, tipo e quantità di bucato, opzioni impostate, velocità di centrifuga e fluttuazioni di tensione nella rete elettrica. Il display mostra la spia

ECO

-  Qualora venga selezionato il programma Cotone a 40°C o 60°C, e non vengano impostate altre opzioni, il display mostra l'indicatore  **ECO**; questi sono i programmi cotone standard, i programmi più efficaci in termini di energia combinata e consumo idrico.

8.9 Risparmio Tempo

Questa opzione consente di ridurre la durata del programma.

- Se il bucato ha un livello di sporco normale o leggero potrebbe essere consigliabile ridurre il programma di lavaggio. Toccare **una volta** questo tasto per ridurre la durata.
- In caso di un carico più piccolo, toccare **due volte** questo tasto per impostare un programma extra rapido.



Il display mostra la spia .

-  Questa opzione può anche essere usata per accorciare la Vapore Refresh durata del programma.

8.10 Tasto salto fase (Opzione)

Sfiorando questo tasto è possibile impostare:

- Solo Risciacquo al primo tocco. Il programma di lavaggio inizia dalla fase di risciacquo, saltando la fase di lavaggio.

-  Tutte le opzioni impostate (eccetto extra risciacquo permanente) vengono deselezionate automaticamente.
- Solo Centrifuga al secondo tocco. L'apparecchiatura salta la fase di lavaggio e risciacquo.
 - Solo Scarico al terzo tocco. L'apparecchiatura esegue unicamente la fase di scarico.
-  Al primo tocco l'apparecchiatura propone ancora l'impostazione predefinita del programma di lavaggio.

8.11 Partenza Ritardata

Con questa opzione sarà possibile ritardare l'avvio di un programma a un momento più comodo.

Toccare ripetutamente il tasto per impostare il ritardo necessario. Il tempo aumenta di 30 minuti fino a 90 minuti e da 2 ore a 20 ore.

Dopo aver toccato il tasto Avvio/Pausa, sul display compare l'indicatore  e il tempo di ritardo selezionato, quindi l'apparecchiatura inizia il conto alla rovescia.

8.12 Avvio/Pausa



Toccare il tasto Avvio/Pausa per avviare, mettere in pausa l'apparecchiatura o interrompere un programma in funzione.



9. PROGRAMMI





9.1 Tabella dei programmi

-  Tutti i programmi di lavaggio beneficiano dell'acqua addolcita, se la funzione di addolcimento dell'acqua è attiva.

Programmi di lavaggio

| Programma | Descrizione programma |
|------------------------------|--|
| Programmi di lavaggio | |
| Cotoni | <p>Cotone bianco e cotone colorato. Livello di sporco normale, elevato e leggero.</p> <p>Programmi standard per i valori di consumo dell'etichetta energetica. Conformemente alla normativa 1061/2010, il programma Cotoni a 60 °C e il programma Cotoni a 40 °C con opzione  sono rispettivamente il "Programma cotone standard a 60°C" e il "Programma cotone standard a 40°C". Si tratta dei programmi più efficienti in termini di consumo combinato di energia e acqua per il lavaggio della biancheria in cotone con un livello di sporco normale.</p> <p> La temperatura dell'acqua può essere leggermente diversa da quella indicata per il programma selezionato.</p> |

| Programma | Descrizione programma |
|---|---|
| Sintetici | Capi in tessuti sintetici o misti. Sporco normale. |
| ColourPro | Per i cotone e i sintetici colorati. Ciclo a bassa temperatura per una protezione straordinaria dei colori, mantenendo ottimi risultati di lavaggio, grazie all'acqua addolcita. Per ottenere un livello di pulizia ottimale per i vostri tessuti vi consigliamo di non riempire completamente il cestello. |
| Delicati | Tessuti delicati quali ad esempio acrilici, viscosa e tessuti misti che richiedono un lavaggio più delicato. Sporco normale. |
|  Lana/Seta | Lana lavabile a macchina, a mano e altri tessuti con simbolo "lavaggio a mano". ¹⁾ |
| Programma vapore | |
|  Vapore Refresh | Programma vapore per capi in cotone e sintetici. Il vapore può essere usato per asciugare ²⁾ , lavati o indossati dopo il bucato. Questo programma riduce le pieghe e gli odori ³⁾ e rilassa le fibre. Al termine del programma, togliere rapidamente la biancheria dal cesto. Dopo un programma vapore, stirare diventa molto facile. Non usare detersivi. Se necessario, togliere le macchie lavando o usando smacchiatori. I programmi vapore non eseguono cicli di igienizzazione. Non impostare il programma Vapore per questo tipo di capi: <ul style="list-style-type: none"> • Articoli non adatti per un lavaggio in asciugatrice. • Tutti i capi che hanno parti in plastica, metallo, legno o simile. |
| Programmi di lavaggio | |
| OKOPower | Articoli in cotone e colorati sintetici. Un programma di lavaggio completo che in soli 59 minuti lava il bucato con un livello di sporco normale e garantisce buone prestazioni di lavaggio in breve tempo. |
| Anti-Allergie | Capi in cotone bianco. Questo programma rimuove i micro-organismi grazie a una fase di lavaggio con la temperatura mantenuta al di sopra dei 60°C per diversi minuti. Ciò consente di aiutare in fase di rimozione di germi, batteri, micro-organismi e particelle. Un'ulteriore fase di risciacquo garantisce una corretta rimozione dei residui di detersivo e delle particelle di polline/allergeni. In questo modo il lavaggio è più efficace. |
| 20 min. - 3 kg | Capi in cotone e sintetici leggermente sporchi o dopo essere stati indossati. |

| Programma | Descrizione programma |
|--|--|
|  Outdoor | <p data-bbox="434 172 968 245">  Non usare ammorbidente e fare in modo che non vi siano residui di ammorbidente nel cassetto del detersivo. </p> <p data-bbox="427 268 1020 373"> Asciugatura per indumenti per l'aria aperta, tecnici, sportivi, in pile, giacche impermeabili e traspiranti, giacca aderente dotata di interno rimovibile o rivestimento isolante interno. Il carico di bucato consigliato è 2.5 kg. </p> <p data-bbox="427 376 1024 507"> Questo programma può essere usato anche come ciclo di ripristino della funzione idro-repellente, appositamente realizzato per creare uno strato idrofobico sugli indumenti. Per eseguire il ciclo di impermeabilizzazione, procedere come indicato di seguito: </p> <ul data-bbox="427 513 1002 638" style="list-style-type: none"> • Versare il detersivo nello scomparto . • Versare uno speciale prodotto per il ripristino dell'impermeabilizzazione nel cassetto per l'ammorbidente . • Ridurre il carico del bucato a 1 kg. <p data-bbox="434 651 975 775">  Per migliorare ulteriormente la funzione di impermeabilizzazione, asciugare in asciugatrice impostando il programma di asciugatura Outdoor (ove disponibile e se l'etichetta nel contenente l'asciugatura in asciugatrice). </p> |



1) Durante questo ciclo il tamburo ruota delicatamente per garantire un lavaggio delicato. Può sembrare che il tamburo non ruoti o non ruoti correttamente. Non si tratta di un'anomalia di funzionamento.

2) Se si imposta un programma Vapore con bucato asciutto, al termine del ciclo la biancheria può essere umida. Appendere gli indumenti per circa 10 minuti.

3) Il programma Vapore non rimuove gli odori particolarmente intensi

Temperatura programma, velocità di centrifuga massima e carico massimo





| Programma | Temperatura predefinita Intervallo di temperatura | Velocità di centrifuga di riferimento Gamma velocità centrifuga | Carico massimo |
|-----------|--|--|----------------|
| Cotoni | 40 °C 95 °C - A freddo | 1600 giri/minuto 1600 giri/min - 400 giri/min | 9 kg |
| Sintetici | 40 °C 60 °C - A freddo | 1200 giri/minuto 1200 giri/min - 400 giri/min | 4 kg |
| ColourPro | 30 °C 30 °C - A freddo | 1200 giri/minuto 1200 giri/min - 400 giri/min | 9 kg |



| Programma | Temperatura predefinita Intervallo di temperatura | Velocità di centrifuga di riferimento Gamma velocità centrifuga | Carico massimo |
|--|--|--|--|
| Delicati | 40 °C 40 °C - A freddo | 1200 giri/minuto 1200 giri/min - 400 giri/min | 4 kg |
|  Lana/Seta | 40 °C 40 °C - A freddo | 1200 giri/minuto 1200 giri/min - 400 giri/min | 2 kg |
|  Vapore Refresh | - | - | 1.5 kg |
| OKOPower | 30 °C 60 °C - 30 °C | 1600 giri/minuto 1600 giri/min - 400 giri/min | 5 kg |
| Anti-Allergie | 60 °C | 1600 giri/minuto 1600 giri/min - 400 giri/min | 9 kg |
| 20 min. - 3 kg | 30 °C 40 °C - 30 °C | 1200 giri/minuto 1200 giri/min - 400 giri/min | 3 kg |
|  Outdoor | 30 °C 40 °C - A freddo | 1200 giri/minuto 1200 giri/min - 400 giri/min | 2.5 kg ¹⁾ 1 kg ²⁾ |

1) Programma di lavaggio.

2) Programma di lavaggio e fase di impermeabilizzazione.

Compatibilità opzioni programma

| | Cotoni | Sintetici | ColourPro | Delicati | Lana/Seta  | Vapore Refresh  | OKOPower | Anti-Allergie | 20 min. - 3 kg | Outdoor  |
|---|--------|-----------|-----------|----------|--|---|----------|---------------|----------------|---|
| Giri/Min. | ■ | ■ | ■ | ■ | ■ | ■ | ■ | ■ | ■ | ■ |
|  | ■ | ■ | ■ | ■ | ■ | ■ | ■ | ■ | ■ | ■ |
| dB  | ■ | ■ | ■ | ■ | | | | | | |

| | Cotoni | Sintetici | ColourPro | Delicati | Lana/Seta  | Vapore Refresh  | OKOPower | Anti-Allergie | 20 min. - 3 kg | Outdoor  |
|-------------------------------|--------|-----------|-----------|----------|---|--|----------|---------------|----------------|--|
| Macchie ¹⁾ | ■ | ■ | | ■ | | | | ■ | | |
| Prelavaggio | ■ | ■ | | ■ | | | | ■ | | |
| Extra Risciacquo | ■ | ■ | ■ | ■ | | | ■ | ■ | | |
| Eco ²⁾ | ■ | ■ | | ■ | | | | | | |
| Risparmio Tempo ³⁾ | ■ | ■ | ■ | ■ | | ■ | | | | |
| Solo Risciacquo | ■ | ■ | ■ | ■ | ■ | | ■ | ■ | ■ | ■ |
| Solo Centrifuga | ■ | ■ | ■ | ■ | ■ | | ■ | ■ | ■ | ■ |
| Solo Scarico | ■ | ■ | ■ | ■ | ■ | | ■ | ■ | ■ | ■ |
| Partenza Ritardata | ■ | ■ | ■ | ■ | ■ | ■ | ■ | ■ | ■ | ■ |
| Vapore finale ¹⁾ | ■ | ■ | | | | | | ■ | | |
| Più morbido | ■ | ■ | ■ | ■ | | | ■ | ■ | | |

1) Questa opzione non è utilizzabile con temperature inferiori a 40 °C.

2) Questa opzione non è utilizzabile con temperature inferiori a 30 °C.

3) Se si imposta la durata più breve, consigliamo di ridurre le dimensioni del carico. È possibile caricare completamente l'apparecchiatura, ma i risultati del lavaggio potrebbero essere meno soddisfacenti.

9.2 Woolmark Apparel Care - Verde



Il lavaggio lana di questa apparecchiatura è stato approvato dalla Woolmark Company per lavare indumenti di lana con etichetta riportante la dicitura "lavaggio a mano" a patto che i capi vengano lavati seguendo le istruzioni riportate dal produttore della lavabiancheria. Per ulteriori istruzioni sull'asciugatura e sulla biancheria fare riferimento all'etichetta. M1361

Il simbolo Woolmark è un marchio di Certificazione in molti paesi.

10. IMPOSTAZIONI

10.1 Sicurezza bambino

Questa opzione consente di evitare che i bambini possano giocare con il pannello dei comandi.

- Per **attivare/disattivare** questa opzione, toccare i tasti Macchie/ Prelavaggio e Extra Risciacquo contemporaneamente fino a che la spia  **non si accende/spegne** sul display.

Attivazione dell'opzione:

- Dopo che viene sfiorato il tasto Avvio/ Pausa: tutti i tasti e il selettore dei programmi sono disattivati (eccetto il tasto On/Off).
- Prima che venga sfiorato il tasto Avvio/Pausa: non è possibile avviare l'apparecchiatura.

L'apparecchiatura mantiene la selezione di questa opzione dopo lo spegnimento.

10.2 Segnali acustici

Questa apparecchiatura è dotata di vari segnali acustici, che funzionano quando:

- Viene attivata l'apparecchiatura (breve suono speciale).
- Viene disattivata l'apparecchiatura (breve suono speciale).
- Si toccano i tasti (suono clic).
- Viene effettuata una selezione errata (3 suoni brevi).
- Il programma è completato (sequenza di suoni per circa 2 minuti).
- L'apparecchiatura ha un'anomalia di funzionamento (sequenza di brevi suoni per circa 5 minuti).

Per **attivare/disattivare** i segnali acustici quando il programma è completato, sfiorare contemporaneamente Extra

Risciacquo e Partenza Ritardata per circa 6 secondi.



Se si disattivano i segnali acustici, gli stessi continueranno a funzionare in caso di malfunzionamento dell'apparecchiatura.

10.3 Extra Risciacquo permanente

Con questa opzione è possibile eseguire un risciacquo extra quando viene impostato un programma che lo consente.

- Per **attivare/disattivare** questa opzione, premere contemporaneamente Extra Risciacquo e Opzione finché la spia **si accende/spegne**. Questa opzione aggiunge due risciacqui e sul display compare .



10.4 Più morbido

Impostare l'opzione Più morbido per ottimizzare la distribuzione di ammorbidente e migliorare la morbidezza del tessuto.

Consigliamo di usare l'ammorbidente.



Questa opzione aumenta leggermente la durata del programma.

Per **attivare/disattivare** questa opzione toccare i tasti Temp.°C e Giri/Min. contemporaneamente fino a che l'indicatore  non si **accende/spegne** sopra  all'indicatore.

11. UTILIZZO QUOTIDIANO



AVVERTENZA!

Fare riferimento ai capitoli sulla sicurezza.

11.1 Attivazione dell'apparecchiatura

1. Inserire la spina nella presa.
2. Aprire il rubinetto dell'acqua.

3. Premere il tasto On/Off per alcuni secondi per attivare l'apparecchiatura.

Si sente un breve segnale acustico (se attivato). Il selettore programma viene automaticamente impostato su Programma Cotone.

Il display mostra il carico massimo, la temperatura predefinita, la velocità di centrifuga massima, gli indicatori delle fasi che compongono il programma e la durata del ciclo.

11.2 Caricare la biancheria

1. Aprire l'oblò dell'apparecchiatura.
2. Scuotere i capi prima di introdurli nell'apparecchiatura.
3. Mettere la biancheria nel cesto, un capo per volta.

Accertarsi di non mettere troppa biancheria nel cesto.

4. Chiudere saldamente l'oblò.

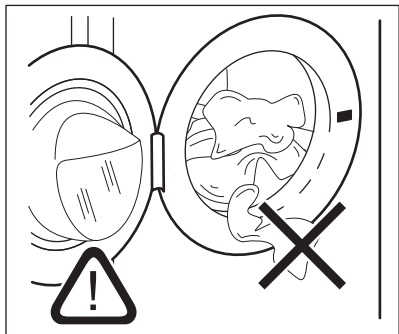

ATTENZIONE!

Assicurarsi che non vi sia della biancheria tra la guarnizione e l'oblò. Sussiste il rischio di perdite di acqua o di arrecare danno alla biancheria.

11.3 Aggiunta di detersivi e additivi



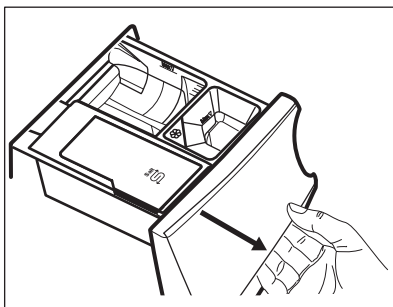

Si consiglia di non superare i livelli massimi indicati (**MAX**).

1. Aprire il cassetto del detersivo.

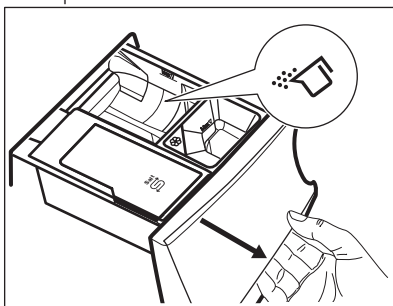

2. Versare il detersivo in polvere nello scomparto . Se si utilizza detersivo liquido, consultare la sezione "Riempire con detersivi liquidi".



3. Qualora lo si desidera, mettere l'ammorbidente nello scomparto .

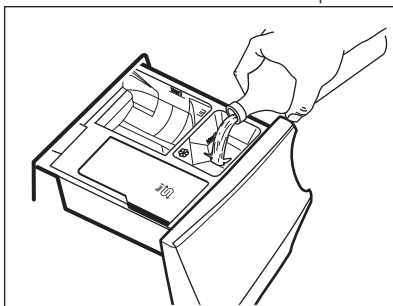

4. Chiudere il cassetto del detersivo.

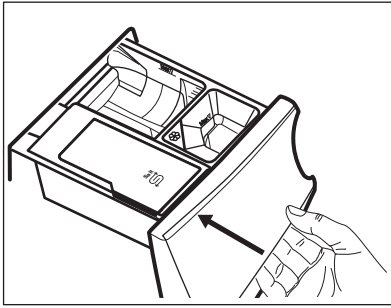

Riempire con detersivo liquido

1. Inserire il contenitore adeguato per i detersivi liquidi.

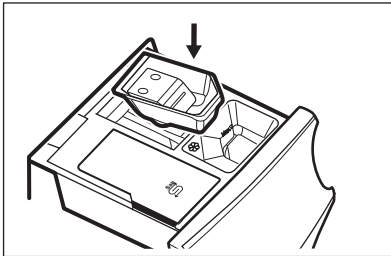

2. Versare il detersivo liquido nello scomparto .

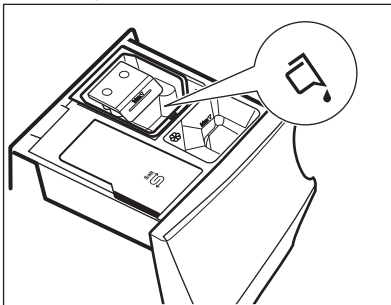

3. Chiudere il cassetto del detersivo.

11.4 Impostazione di un programma

1. Ruotare il selettore del programma per selezionare il programma di lavaggio desiderato. La spia del programma corrispondente si accende.

La spia del tasto Avvio/Pausa lampeggia.

Il display mostra il carico massimo dichiarato per il programma, la temperatura predefinita, la velocità di centrifuga massima, le indicazioni sulla fase di lavaggio (ove disponibili) e una durata indicativa del programma.

2. Per modificare la temperatura e/o la velocità di centrifuga, premere i relativi tasti.
3. Qualora lo si desidera, impostare una o più opzioni toccando i relativi tasti. Le spie relative si accendono sul display e le informazioni fornite variano di conseguenza.



Qualora **non sia possibile** effettuare una selezione, non si accende nessun indicatore e viene emesso un segnale acustico.

11.5 Avvio di un programma

Toccare il tasto Avvio/Pausa per avviare il programma.

La spia corrispondente smette di lampeggiare e rimane accesa.

Nel display, l'indicatore della fase di funzionamento inizia a lampeggiare e la spia di carico massimo è spenta.

Il programma si avvia, l'oblò si blocca. Il display mostra la spia .



La pompa di scarico funziona brevemente prima che l'apparecchiatura si riempia di acqua.

11.6 Avvio del programma con partenza ritardata

1. Toccare ripetutamente il tasto Partenza Ritardata finché il display non mostra il ritardo desiderato. La spia  si accende.

2. Sfiurare il tasto Avvio/Pausa. L'apparecchiatura inizia il conto alla rovescia della partenza ritardata. Appena è completato il conto alla rovescia, il programma si avvia.



La stima PROSENSE inizia alla fine del conto alla rovescia.

Annullamento della partenza ritardata dopo l'inizio del conto alla rovescia

Per annullare la partenza ritardata:

1. Sfiocare il tasto Avvio/Pausa per mettere in pausa l'apparecchiatura. La spia corrispondente lampeggia.
2. Toccare ripetutamente il pulsante Partenza Ritardata fino a quando il display mostra .
3. Sfiocare nuovamente il tasto Avvio/Pausa per avviare immediatamente il programma.

Modifica della partenza ritardata dopo l'inizio del conto alla rovescia



Per modificare la partenza ritardata:

1. Sfiocare il tasto Avvio/Pausa per mettere in pausa l'apparecchiatura. La spia corrispondente lampeggia.
2. Toccare ripetutamente il tasto Partenza Ritardata finché il display non mostra il ritardo desiderato.
3. Sfiocare nuovamente il tasto Avvio/Pausa per avviare il nuovo conto alla rovescia.

11.7 Rilevamento del carico ProSense

 La durata del programma nel display si riferisce a un carico **medio/alto**.

Dopo aver toccato il tasto Avvio/Pausa, l'indicatore di carico massimo dichiarato si spegne, l'indicatore  lampeggia, ProSense avvia il rilevamento del carico del bucato:

1. L'apparecchiatura rileva il carico nei primi 30 secondi: l'indicatore **kg** e i puntini del tempo lampeggiano , il cesto ruota brevemente.
2. Al termine del rilevamento del carico l'indicatore **kg** si spegne e i puntini del tempo  smettono di lampeggiare. La durata del programma verrà regolata di conseguenza, e potrebbe aumentare

o diminuire. Dopo altri 30 secondi, inizia il riempimento dell'acqua.

Al termine del rilevamento del carico, **in caso di sovraccarico del cesto**,

l'indicatore **MAX** lampeggia sul display:

In questo caso, per 30 secondi, sarà possibile mettere in pausa l'apparecchiatura e togliere gli indumenti in eccesso.

Dopo aver tolto gli indumenti in eccesso, toccare il tasto Avvio/Pausa per avviare nuovamente il programma. La fase ProSense può essere ripetuta fino a tre volte (cfr. punto 1).

Importante! Qualora il quantitativo di bucato non venga ridotto, il programma di lavaggio inizia comunque, a prescindere dal sovraccarico. In questo caso non sarà possibile garantire risultati di lavaggio ottimali.

 Circa 20 minuti dopo l'avvio del programma, la durata del programma potrebbe essere nuovamente modificata a seconda della capacità di assorbimento dell'acqua dei tessuti.

 Il rilevamento ProSense avviene solo con i programmi di lavaggio completi (quando non è selezionato nessun salto di fase).

11.8 Spie delle fasi del programma

Quando il programma parte la spia della fase di funzionamento lampeggia e le spie delle altre fasi sono accese fisse.

Ad esempio: la fase di lavaggio o pre-

lavaggio è in funzione: 

Quando la fase termina la spia rilevante smette di lampeggiare ed è accesa fissa. La spia fase successiva inizia a lampeggiare.

Ad esempio: la fase di risciacquo è in

funzione: 

Durante il ciclo di lavaggio l'apparecchiatura mescola il detersivo, il prodotto per eliminare le macchie e/o l'ammorbidente con l'acqua prima di collocarli nel cesto; l'indicatore  compare e sparisce sul display a seconda delle varie fasi del programma (le frecce lampeggiano in modo alternato).

Selezionando Vapore finale le spie fase vapore di accendono.

La fase vapore è in funzione:



La fase anti-pieghe è in funzione:



11.9 Interruzione di un programma e modifica delle opzioni

Quando il programma è in funzione sarà possibile modificare **solo alcune** opzioni:

1. Sfiurare il tasto Avvio/Pausa. La spia corrispondente lampeggia.
2. Modifica delle opzioni. Le informazioni fornite nel display variano di conseguenza.
3. Toccare nuovamente il tasto Avvio/Pausa.

Il programma di lavaggio prosegue.

11.10 Annullamento di un programma in corso

1. Premere il tasto On/Off per annullare il programma e per spegnere l'apparecchiatura.
2. Premere nuovamente il tasto On/Off per accendere l'apparecchiatura. A questo punto è possibile impostare un nuovo programma di lavaggio.



Qualora la fase ProSense sia già stata eseguita e il riempimento di acqua sia già partito, il nuovo programma inizia **senza ripetere la fase ProSense**. L'acqua e il detersivo non vengono scaricati per evitare sprechi. Il display mostra la durata massima del programma, aggiornandola 20 minuti dopo l'inizio del nuovo programma.

11.11 Apertura della porta - Aggiunta di indumenti

Durante lo svolgimento del programma o della partenza ritardata l'porta è bloccato.



Se la temperatura e il livello dell'acqua nel cesto sono troppo elevati e/o il cesto ancora gira, non è possibile aprire l'oblò.

1. Sfiurare il tasto Avvio/Pausa. Nel display la spia dell'porta bloccato si spegne.
2. Aprire l'porta dell'apparecchiatura. Ove necessario, aggiungere o rimuovere gli articoli.
3. Chiudere l'oblò e sfiorare il tasto Avvio/Pausa. Il programma o la partenza ritardata prosegue.
4. Sarà possibile aprire l'oblò al termine del programma, o impostare il programma/opzione Centrifuga Scarico quindi premere il pulsante Avvio/Pausa.

11.12 Termine del programma

Appena il programma è completato, l'apparecchiatura si ferma automaticamente. Se attivi, vengono emessi dei segnali acustici.

Nel display tutte le spie della fase di lavaggio diventano fisse e viene visualizzata la zona tempo .

La spia del tasto Avvio/Pausa si spegne.

L'oblò si sblocca e la spia dell'oblò bloccato  si spegne.

1. Premere il pulsante On/Off per disattivare l'apparecchiatura. Dopo cinque minuti dalla fine del programma, la funzione di risparmio energetico spegne automaticamente l'apparecchiatura.







Quando si accende nuovamente l'apparecchiatura, il display mostra la fine dell'ultimo programma selezionato. Ruotare il selettore dei programmi per impostare un nuovo ciclo.



2. Togliere la biancheria dall'apparecchiatura.
3. Assicurarsi che il cesto sia vuoto.
4. Tenere l'oblò e il cassetto del detergente leggermente aperto al fine di evitare la formazione di muffa e cattivi odori.
5. Chiudere il rubinetto dell'acqua.

11.13 Scarico dell'acqua alla fine del ciclo

Qualora sia stato scelto un programma o un'opzione che non svuota l'acqua dell'ultimo risciacquo, il programma è completato, ma:

- Il display mostra l'indicatore , l'indicatore opzione  o  e l'indicatore oblò bloccato . L'indicatore della fase di funzionamento  lampeggia.
 - Il cesto ruota ancora a intervalli regolari in modo da non sgualcire i tessuti.
 - L'oblò resta bloccato.
 - Prima di aprire l'oblò si deve scaricare l'acqua:
1. Ove necessario, toccare il tasto Giri/Min. per ridurre la velocità di centrifuga proposta dall'apparecchiatura.

2. Sforare il tasto Avvio/Pausa:

- Qualora sia stato impostato , l'apparecchiatura scarica l'acqua ed esegue la centrifuga.
- Qualora sia stato impostato , l'apparecchiatura scarica solo l'acqua.

La spia indicatore  o  si spegne, mentre l'indicatore  lampeggia e poi si spegne.

3. Al termine del programma, una volta spenta la spia di oblò bloccato , è possibile aprirlo.
4. Premere il tasto On/Off per alcuni secondi per disattivare l'apparecchiatura.



In ogni caso l'apparecchiatura svuota l'acqua automaticamente dopo circa 18 ore.

11.14 Opzione Stand-by

La funzione Stand-by disattiva automaticamente l'apparecchiatura per ridurre il consumo di energia quando:

- Non si usa l'apparecchiatura da 5 minuti prima di sfiorare il tasto Avvio/Pausa. Premere il tasto On/Off per accendere nuovamente l'apparecchiatura.
- Dopo 5 minuti dal termine del programma di lavaggio. Premere il tasto On/Off per accendere nuovamente l'apparecchiatura. Il display mostra il tempo dell'ultimo programma impostato. Ruotare il selettore dei programmi per impostare un nuovo ciclo.



Se si imposta un programma o un'opzione che termina con l'acqua nel cesto, la funzione Stand-by **non disattiva** l'apparecchiatura per ricordarvi di scaricare l'acqua.

12. CONSIGLI E SUGGERIMENTI UTILI



AVVERTENZA!

Fare riferimento ai capitoli sulla sicurezza.

12.1 Il carico di biancheria

- Suddividere la biancheria in: bianchi, colorati, sintetici, delicati e lana.
- Attenersi alle istruzioni di lavaggio indicate nelle etichette dei capi.
- Non lavare insieme capi bianchi e colorati.
- Alcuni capi colorati possono scolorire al primo lavaggio. Consigliamo di lavarli separatamente le prime due-tre volte.
- Abbottonare le federe e chiudere cerniere, ganci e bottoni. Chiudere le cinture.
- Svuotare le tasche e distendere gli indumenti.
- Rivoltare i tessuti multi-strato, i capi in lana e quelli con immagini stampate.
- Pre-trattare le macchie ostinate.
- Lavare le macchie difficili con un detersivo apposito.
- Prestare attenzione alle tende. Togliere i ganci e sistemare le tende in una retina o federa.
- Non lavare capi senza orlo o strappati.
- Utilizzare una retina per lavare piccoli capi e/o capi delicati (ad es. reggiseni con ferretto, cinture, calze, ecc.).
- Un carico molto ridotto può causare problemi di equilibrio durante la fase di centrifuga, il che può portare a vibrazioni eccessive. Qualora ciò si verifichi:
 - a. interrompere il programma e aprire l'oblò (rimandiamo al capitolo "Uso quotidiano);
 - b. ridistribuire manualmente il carico in modo che i capi siano disposti in modo uniforme all'interno della vasca;
 - c. premere il tasto Avvio/Pausa. La fase di centrifuga continua.

12.2 Macchie ostinate

Per alcune macchie, acqua e detersivo non è sufficiente.

Consigliamo di pre-trattare tali macchie prima di mettere i capi nell'apparecchiatura.

Sono disponibili degli smacchiatori speciali. Usare uno smacchiatore speciale adatto al tipo di macchia e tessuto.

12.3 Detersivi e altri trattamenti

- Usare esclusivamente detersivi e altri additivi adatti ai lavaggi in lavabiancheria:
 - detersivi in polvere per tutti i tipi di tessuto, esclusi i delicati. Optare per i detersivi in polvere che contengono candeggina per i bianchi e per l'igienizzazione del bucato
 - detersivo liquido, preferibilmente per programmi di lavaggio a bassa temperatura (60 °C max.), per tutti i tipi di tessuto o speciali per la lana.
- Non mischiare tipi diversi di detersivi.
- Per motivi ecologici, non usare una quantità di detersivo superiore a quella consigliata.
- Attenersi alle istruzioni sulla confezione dei detersivi o di altri prodotti senza superare il livello massimo indicato (**MAX**).
- Usare i detersivi consigliati per il tipo e il colore di tessuto, la temperatura del programma e il livello di sporco.

12.4 Consigli ecologici

- Impostare un programma senza la fase di prelavaggio per lavare la biancheria normalmente sporca.
- Avviare un programma di lavaggio con il carico massimo di biancheria consentito.
- Qualora le macchie vengano pre-trattate, sarà possibile usare un prodotto per rimuovere le macchie quando viene impostato un programma a basse temperature.
- Per utilizzare la giusta quantità di detersivo, rimandiamo alla quantità indicata dal produttore del detersivo.

13. PULIZIA E CURA



AVVERTENZA!

Fare riferimento ai capitoli sulla sicurezza.

13.1 Pulizia esterna

Pulire l'apparecchiatura esclusivamente con acqua tiepida saponata. Asciugare perfettamente tutte le superfici.



ATTENZIONE!

Non utilizzare alcol, solventi o prodotti chimici.



ATTENZIONE!

Non pulire le superfici metalliche con detergenti a base di cloro.

13.2 Decalcificazione



Qualora si usi il sale in modo regolare per attivare la Tecnologia SoftWater, non è necessario osservare la procedura di disincrostazione descritta in questo paragrafo.



Se la durezza dell'acqua locale è alta o moderata, consigliamo di usare un decalcificatore dell'acqua per lavabiancheria.

Esaminare a intervalli regolari il cesto al fine di controllare la presenza di calcare.

I detersivi normalmente disponibili in commercio contengono già addolcitori, ma consigliamo di eseguire di tanto in tanto un ciclo col cesto vuoto e un prodotto disincrostante.



Attenersi sempre alle istruzioni riportate sulle confezioni dei prodotti.

13.3 Pulizia di mantenimento

L'uso ripetuto e prolungato di programmi a bassa temperatura può causare depositi di detersivi, residui di lanugine, crescita batterica e formazione

di pellicole organiche all'interno del cestello e della vasca. Ciò potrebbe generare cattivi odori e muffa.

Per eliminare questi depositi e igienizzare la parte interna dell'apparecchiatura, eseguire a intervalli regolari lavaggi di manutenzione almeno una volta al mese:

1. Togliere tutta la biancheria dal cesto.
2. Avviare un programma cotone con la temperatura più alta con una piccola quantità di detersivo in polvere.

13.4 Guarnizione dell'oblò

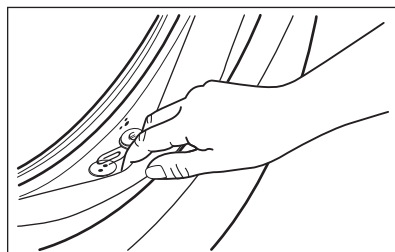

Controllare regolarmente la guarnizione e rimuovere tutti gli oggetti presenti nella parte interna.

13.5 Pulizia del cesto

Controllare regolarmente il cesto per evitare la formazione di ruggine.

Per una pulizia completa:

1. Pulire il cesto con prodotti adatti all'acciaio inossidabile.



Attenersi sempre alle istruzioni riportate sulle confezioni dei prodotti.

2. Avviare un rapido programma per i cotone a temperatura elevata, col cesto chiuso, e con un po' di detersivo in polvere per risciacquare eventuali residui rimasti.

13.6 Pulire accuratamente il cassetto del detersivo e lo scomparto del sale

- i** Prima della pulizia, assicurarsi che tutti gli scomparti siano vuoti.

Al fine di evitare possibili depositi di detersivo secco, oppure ostruzioni di ammorbidente e/o formazione di muffa nel cassetto del detersivo, consigliamo di eseguire di tanto in tanto la procedura di pulizia:

1. Aprire il cassetto. Premere il blocco verso il basso, come indicato nell'immagine, quindi estrarre il cassetto.

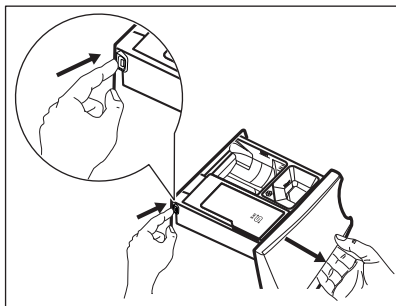

2. Rimuovere l'inserito per l'ammorbidente e, se inserito, il contenitore per il detersivo liquido.

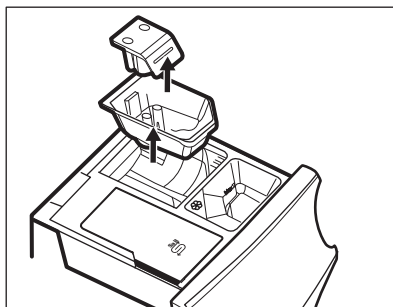
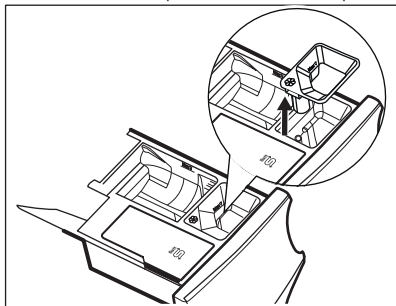

3. Lavare il cassetto e tutti gli inserti sotto l'acqua corrente.

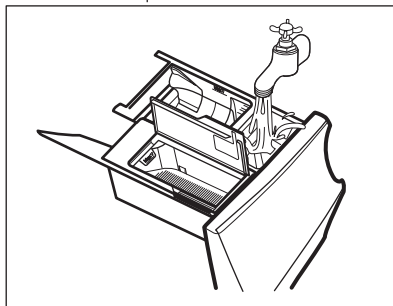

4. Assicurarsi che ogni residuo di detersivo venga rimosso dal raccoglitore del detersivo. Utilizzare un panno.

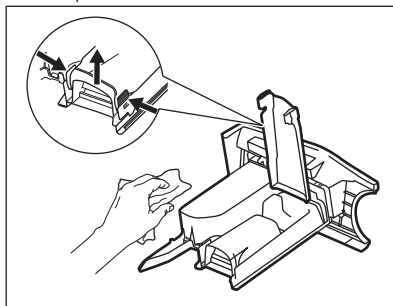

5. Verificare che tutti i residui di detersivo vengano rimossi dalla parte superiore e inferiore dell'incasso. Servirsi di una spazzola piccola per pulire l'incasso.

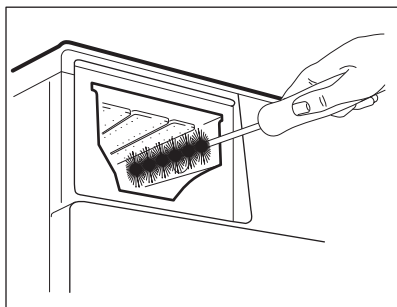

6. Inserire il cassetto del detersivo nei binari della guida, quindi chiuderlo. Avviare il programma di risciacquo senza indumenti all'interno del cesto.

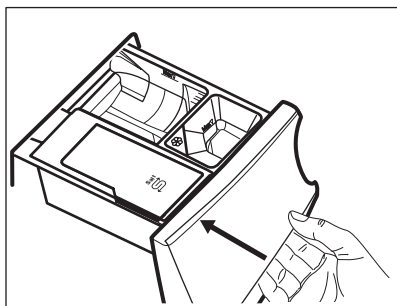

13.7 Pulizia della pompa di scarico



AVVERTENZA!

Scollegare la spina dalla presa di corrente.



Controllare a intervalli regolari il filtro della pompa di scarico e verificare che sia pulito.

Pulire la pompa di scarico se:

- L'apparecchiatura non scarica l'acqua.
- Il cesto non gira.
- L'apparecchiatura emette un rumore anomalo a causa del blocco della pompa di scarico.
- Sul display compare il codice di allarme **E20**.



AVVERTENZA!

- Non togliere il filtro durante il funzionamento dell'apparecchiatura.
- Non pulire la pompa se l'acqua presente nell'apparecchiatura è calda. Attendere che l'acqua si raffreddi.

Procedere come segue per effettuare la pulizia della pompa:

1. Aprire il coperchio della pompa.

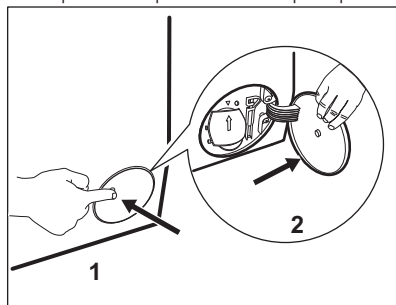

2. Collocare una ciotola adatta sotto all'accesso della pompa di scarico per raccogliere l'acqua che fuoriesce.
3. Aprire lo scivolo verso il basso. Tenere sempre a portata di mano uno straccio per asciugare l'acqua che potrebbe fuoriuscire quando si toglie il filtro.

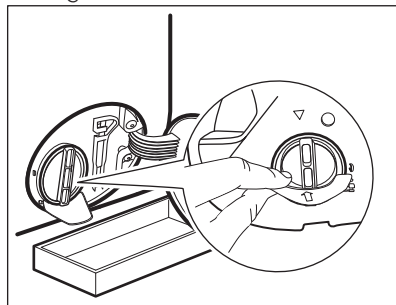

4. Ruotare il filtro di 180 gradi in senso anti-orario per aprirlo, senza rimuoverlo. Lasciare che l'acqua fuoriesca.

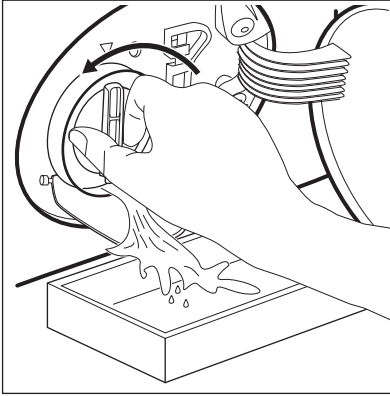

5. Quando la ciotola è piena di acqua, capovolgere il filtro e svuotare il contenitore.
6. Ripetere i passaggi 4 e 5 fino a che l'acqua non smette di fuoriuscire.
7. Ruotare il filtro in senso antiorario per estrarlo.

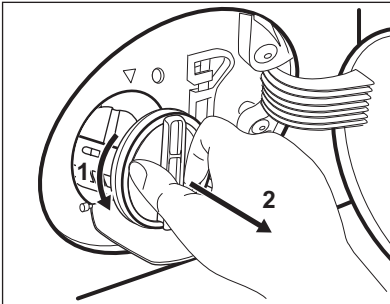

8. Se necessario, togliere la lanugine e gli oggetti dall'incasso del filtro.
9. Assicurarsi che il girante della pompa possa ruotare. Se non ruota, contattare il Centro di Assistenza Autorizzato.

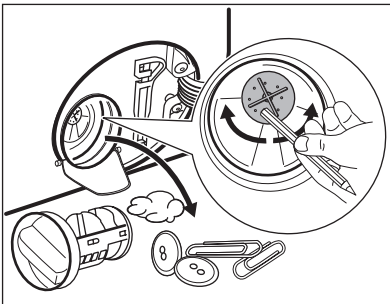

10. Pulire il filtro sotto al rubinetto dell'acqua.

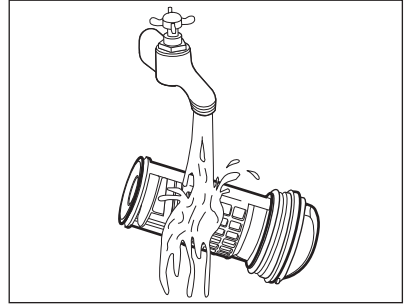

11. Ricollocare il filtro nelle guide speciali ruotandolo in senso orario. Accertarsi di chiudere correttamente il filtro per evitare perdite.

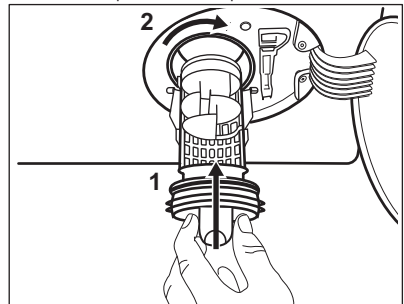

12. Chiudere il coperchio della pompa.

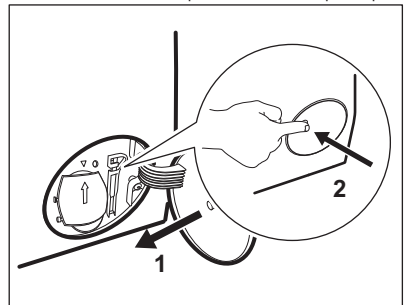

Quando si scarica l'acqua utilizzando la procedura di scarico di emergenza, è necessario attivare di nuovo il sistema di scarico:

- a. Versare 2 litri d'acqua nello scomparto del lavaggio principale del contenitore del detersivo.
- b. Avviare il programma per scaricare l'acqua.

13.8 Pulizia del tubo di carico e del filtro della valvola

Consigliamo di pulire i due filtri sul tubo di ingresso e la valvola a intervalli regolari per rimuovere eventuali depositi accumulatisi nel corso del tempo:

1. Togliere il tubo di ingresso del rubinetto e pulire il filtro.

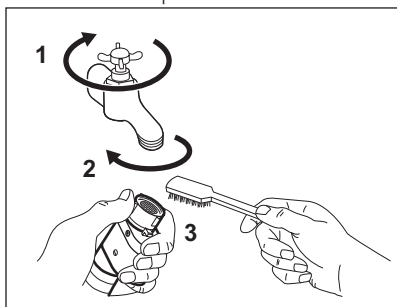

2. Togliere il tubo di ingresso dall'apparecchiatura allentato il dado dell'anello.

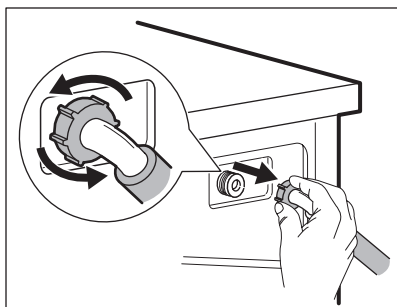

3. Pulire il filtro valvola sul retro dell'apparecchiatura con una spazzola.

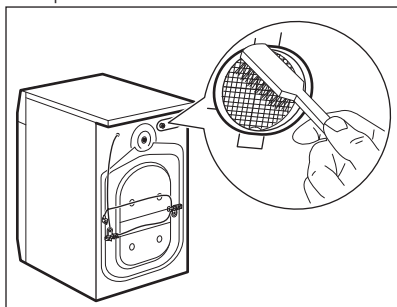

4. Quando viene ricollegato il tubo sul retro dell'apparecchiatura, ruotarlo verso sinistra o destra (non in

posizione verticale), a seconda della posizione del rubinetto dell'acqua.

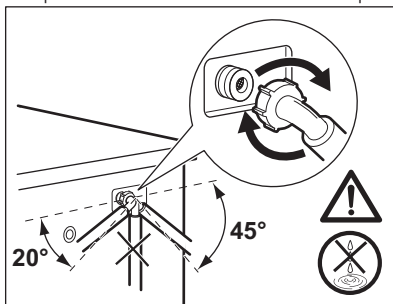

13.9 Scarico di emergenza

Qualora il dispositivo non scarichi acqua, eseguire la stessa procedura descritta nel paragrafo "Pulizia della pompa di scarico". Se necessario, pulire la pompa.

Quando si scarica l'acqua utilizzando la procedura di scarico di emergenza, è necessario attivare di nuovo il sistema di scarico:

1. Versare 2 litri d'acqua nello scomparto del lavaggio principale del contenitore del detersivo.
2. Avviare il programma per scaricare l'acqua.

13.10 Precauzioni antigelo

Se si installa l'apparecchiatura in un luogo in cui la temperatura può raggiungere valori intorno agli 0°C oppure scendere al di sotto di 0°C, togliere l'acqua residua dal tubo di carico dell'acqua e dalla pompa di scarico.

1. Scollegare la spina dalla presa di corrente.
2. Chiudere il rubinetto dell'acqua.
3. Sistemare le due estremità del tubo di carico in un contenitore e lasciare che l'acqua fluisca fuori dal tubo.
4. Svuotare la pompa di scarico. Fare riferimento alla procedura per lo scarico di emergenza.
5. Quando la pompa di scarico è vuota, rimontare il tubo di carico.

**AVVERTENZA!**

Accertarsi che la temperatura sia superiore a 0°C prima di utilizzare nuovamente l'apparecchiatura. Il produttore declina ogni responsabilità per danni causati da basse temperature.

14. RISOLUZIONE DEI PROBLEMI

**AVVERTENZA!**

Fare riferimento ai capitoli sulla sicurezza.

14.1 Introduzione

L'apparecchiatura non si avvia o si blocca durante il funzionamento.

Cercare dapprima di risolvere il problema (fare riferimento alla tabella). Nel caso in cui il problema persista, contattare il Centro di Assistenza Autorizzato.

In caso di problemi di entità maggiore, i segnali acustici si mettono in funzione, sul display compare un codice di allarme e il tasto Avvio/Pausa potrebbe lampeggiare continuamente:

- **E10** - L'apparecchiatura non carica l'acqua in modo appropriato.
- **E20** - L'apparecchiatura non scarica l'acqua.
- **E40** - L'oblò dell'apparecchiatura è aperto o non è chiuso correttamente. Controllare l'oblò!



Se l'apparecchiatura è stata caricata eccessivamente, estrarre alcuni capi dal cesto e/o tenere premuto l'oblò e toccando il tasto Avvio/Pausa finché la spia  non smette di lampeggiare (vedi figura sottostante).

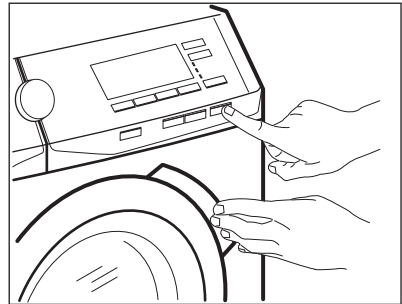



- **E40** - La tensione è instabile. Attendere che si stabilizzi.
- **E91** - Nessuna comunicazione tra gli elementi elettronici dell'apparecchiatura. Spegnerla e riaccenderla.
- **EFO** - Il dispositivo antiavanzamento è attivo. Scollegare l'apparecchiatura e chiudere il rubinetto dell'acqua. Contattare il Centro di Assistenza autorizzato.

**AVVERTENZA!**

Scollegare la spina dalla presa di corrente prima di eseguire qualsiasi controllo.

14.2 Possibili guasti

| Problema | Possibile soluzione |
|---|--|
| Il programma non si avvia. | <ul style="list-style-type: none"> • Verificare che la spina sia collegata alla presa elettrica. • Controllare che l'porta dell'apparecchiatura sia chiuso. • Assicurarsi che il fusibile all'interno del quadro elettrico non sia danneggiato. • Assicurarsi di aver premuto il tasto Avvio/Pausa. • Se è stata impostata la Partenza ritardata, annullare l'impostazione o attendere il termine del conto alla rovescia. • Disattivare la funzione Sicurezza bambino se attiva. |
| L'apparecchiatura non carica l'acqua in modo appropriato. | <ul style="list-style-type: none"> • Controllare che il rubinetto dell'acqua sia aperto. • Controllare che la pressione dell'acqua di alimentazione non sia troppo bassa. Per ottenere informazioni a questo proposito, contattare l'ente erogatore locale. • Controllare che il rubinetto dell'acqua non sia ostruito. • Verificare che il tubo di carico non sia attorcigliato, danneggiato o piegato. • Controllare che il collegamento del tubo di carico dell'acqua sia stato eseguito correttamente. • Assicurarsi che il filtro del tubo di carico e il filtro della valvola non siano ostruiti. Fare riferimento al capitolo "Pulizia e cura". |
| L'apparecchiatura carica e scarica immediatamente l'acqua | <ul style="list-style-type: none"> • Accertarsi che il tubo di scarico sia nella posizione corretta. Il tubo flessibile potrebbe essere posizionato troppo basso. Fare riferimento alla sezione "Istruzioni di installazione". |
| L'apparecchiatura non scarica l'acqua. | <ul style="list-style-type: none"> • Controllare che lo scarico del lavello non sia ostruito. • Verificare che il tubo di scarico non sia attorcigliato o piegato. • Controllare che il filtro di scarico non sia ostruito. Pulire il filtro, se necessario. Fare riferimento al capitolo "Pulizia e cura". • Controllare che il raccordo del tubo di scarico sia stato eseguito correttamente. • Impostare il programma di scarico se si seleziona un programma senza fase di scarico. • Impostare il programma di scarico se si sceglie un'opzione che termina con l'acqua in vasca. |
| La fase di centrifuga non si avvia o il ciclo di lavaggio dura più a lungo del normale. | <ul style="list-style-type: none"> • Impostare il programma di centrifuga. • Controllare che il filtro di scarico non sia ostruito. Pulire il filtro, se necessario. Fare riferimento al capitolo "Pulizia e cura". • Sistemare manualmente i capi nella vasca e riavviare la fase di centrifuga. Il problema può essere legato a problemi di sbilanciamento. |

| Problema | Possibile soluzione |
|---|--|
| <p>Presenza di acqua sul pavimento.</p> | <ul style="list-style-type: none"> • Assicurarsi che i raccordi dei tubi dell'acqua siano serrati e non vi siano perdite d'acqua. • Verificare che i tubi di carico e scarico dell'acqua non siano danneggiati. • Assicurarsi di utilizzare il detersivo adeguato e la giusta quantità. |
| <p>Non è possibile aprire l'oblò.</p> | <ul style="list-style-type: none"> • Verificare che sia stato selezionato un programma di lavaggio che si conclude con l'acqua nella vasca. • Assicurarsi che il programma di lavaggio sia terminato. • Impostare il programma di scarico o di centrifuga se è presente dell'acqua nel cesto. • Assicurarsi che l'apparecchiatura sia alimentata dalla corrente elettrica. • Questo problema può essere causato da un malfunzionamento dell'apparecchiatura. Contattare il Centro Assistenza Autorizzato. <p>Se è necessario aprire l'oblò, leggere attentamente la sezione "Apertura d'emergenza dell'oblò".</p> |
| <p>L'apparecchiatura emette un rumore anomalo e vibra.</p> | <ul style="list-style-type: none"> • Assicurarsi che il livellamento dell'apparecchiatura sia corretto. Fare riferimento alla sezione "Istruzioni di installazione". • Assicurarsi che l'imballaggio e/o i dadi per il trasporto siano stati rimossi. Fare riferimento alla sezione "Istruzioni di installazione". • Aggiungere altri capi nel cesto. Il carico potrebbe essere insufficiente. |
| <p>La durata del programma aumenta o diminuisce durante l'esecuzione del programma.</p> | <ul style="list-style-type: none"> • La funzione ProSense consente di regolare la durata del programma a seconda del tipo e delle dimensioni del carico di bucato. Consultare la "Funzione di rilevamento del carico ProSense" nel capitolo "Utilizzo quotidiano". |
| <p>I risultati del lavaggio non sono soddisfacenti.</p> | <ul style="list-style-type: none"> • Aumentare la dose di detersivo o utilizzare un altro prodotto. • Utilizzare un prodotto speciale per eliminare le macchie difficili prima di lavare la biancheria. • Accertarsi di impostare la temperatura corretta. • Ridurre il carico di biancheria. • Assicurarsi che non siano stati versati altri tipi di detersivo all'interno dello scomparto . In tal caso, consultare la sezione "Eliminare detersivo o altri additivi dallo scomparto del sale". • Assicurarsi che non sia stato versato sale all'interno dello scomparto . Nel caso in cui succeda, risciacquare o far ripartire il ciclo di lavaggio. |

| Problema | Possibile soluzione |
|--|--|
| Troppa schiuma nel cesto durante il ciclo di lavaggio. | <ul style="list-style-type: none"> • Ridurre la quantità di detersivo. |
| Consumo di sale eccessivo. | <ul style="list-style-type: none"> • Controllare se l'acqua e l'ammorbidente sono stati impostati per agire anche nella fase di risciacquo. Consultare la sezione "Come impostare il livello di durezza dell'acqua" nel capitolo "Tecnologia di addolcimento dell'acqua (Tecnologia Soft Water)". |
| La luce del cesto non si accende. | <ul style="list-style-type: none"> • Assicurarsi che la lampadina al LED non sia bruciata. Per sostituirla, contattare il Centro di Assistenza autorizzato. |

Una volta effettuati questi controlli, attivare l'apparecchiatura. Il programma riprende dal punto in cui era stato interrotto.

In caso di ricomparsa dell'anomalia, contattare il Centro di Assistenza Autorizzato.

Se il display mostra altri codici di allarme. Attivare e disattivare l'apparecchiatura. In caso di ricomparsa dell'anomalia, contattare il Centro di Assistenza Autorizzato.

14.3 Apertura d'emergenza dell'porta

In caso di un'interruzione di corrente o di un guasto all'apparecchiatura l'porta rimane bloccato. Il programma di lavaggio prosegue una volta ripristinata la corrente. Se l'porta resta bloccato in caso di guasto, è possibile aprirlo mediante la funzione di sblocco di emergenza.

Prima di aprire l'porta:



ATTENZIONE!
Pericolo di scottature!
 Assicurarsi che la temperatura dell'acqua non sia troppo alta e la biancheria non sia calda. Se necessario, attendere l'abbassamento della temperatura.



ATTENZIONE!
Rischio di lesioni!
 Assicurarsi che il cesto non stia ruotando. Se necessario, attendere che il cesto smetta di girare.



Assicurarsi che il livello dell'acqua all'interno del cesto non sia elevato. Se necessario, eseguire uno scarico di emergenza, (fare riferimento alla sezione "Scarico di emergenza" nel capitolo "Pulizia e cura").

Per aprire l'porta, procedere come segue:

1. Premere il tasto On/Off per spegnere l'apparecchiatura.
2. Scollegare la spina dalla presa di corrente.
3. Aprire lo sportellino del filtro.
4. Tirare l'interruttore di sblocco di emergenza verso il basso una volta. Tirarlo ancora verso il basso, tenerlo tirato e aprire l'oblò dell'apparecchiatura.

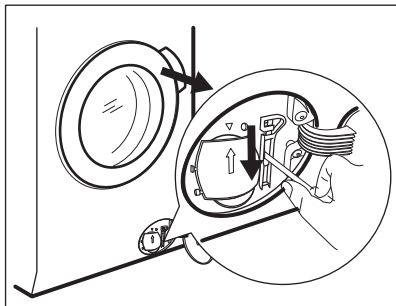

5. Estrarre la biancheria, quindi richiudere l'porta.
6. Chiudere lo sportellino del filtro.

14.4 Eliminare detersivo o altri additivi dallo scomparto del

sale 

Qualsiasi tipo di detersivo o additivo che sia stato involontariamente versato

all'interno dello scomparto  deve essere completamente eliminato.

Qualora ciò si verificasse, comportarsi come indicato di seguito:

1. Estrarre il cassetto.

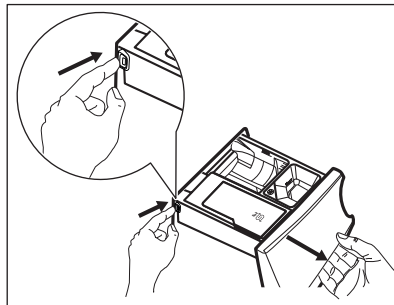

2. Eliminare ogni traccia di detersivo o additivo quindi pulire lo scomparto a fondo.
3. Reinscrivere il cassetto e lo scomparto del sale .
4. Chiudere il cassetto.
5. Eseguire un ciclo cotone o sintetici, per ripristinare la funzione di addolcimento dell'acqua.

15. VALORI DI CONSUMO







I valori indicati sono stati ottenuti in condizioni di laboratorio con standard pertinenti. I dati possono essere influenzati da diversi fattori: la quantità e il tipo di biancheria e la temperatura dell'ambiente. Anche la pressione dell'acqua, la tensione di alimentazione e la temperatura dell'acqua in ingresso possono influire sulla durata del programma di lavaggio.



Le specifiche tecniche possono variare senza preavviso al fine di migliorare la qualità del prodotto.



Durante il programma di lavaggio, la tecnologia Prosense può variare la durata di lavaggio e i valori di consumo. Per ulteriori dettagli invitiamo a consultare il paragrafo "Il rilevamento del carico Prosense" nel capitolo "Utilizzo quotidiano".

| Programmi | Carico (kg) | Consumo di energia elettrica (kWh) | Consumo d'acqua (litri) | Durata indicativa del programma (minuti) | Umidità residua (%) ¹⁾ |
|---|-------------|------------------------------------|-------------------------|--|-----------------------------------|
| Cotoni 60°C | 9 | 1.65 | 90 | 220 | 44 |
| Cotoni 40°C | 9 | 1.20 | 90 | 210 | 44 |
| Sintetici 40°C | 4 | 0.72 | 55 | 160 | 35 |
| Delicati 40°C | 4 | 0.60 | 60 | 120 | 35 |
| Lana/Seta 30°C | 2 | 0.35 | 58 | 60 | 30 |
| Programmi standard per cotone²⁾  | | | | | |
| Cotone standard 60°C  | 9 | 0.33 | 54 | 268 | 44 |
| Cotone standard 60°C  | 4.5 | 0.30 | 40 | 247 | 44 |
| Cotone standard 40 °C  | 4.5 | 0.31 | 40 | 234 | 44 |

1) Al termine della fase di centrifuga.

2) I risultati e il risparmio a livello di energia sono due elementi garantiti dall'uso di acqua addolcita. Al fine di conservare questi risultati nel tempo, è essenziale impostare il giusto livello di durezza dell'acqua attenendosi alle istruzioni del manuale e usando in modo regolare di sale per rigenerare le resine.

| | |
|--|------|
| Modalità Spento (W) | 0.30 |
| Modalità Acceso (W) | 0.30 |
| Le informazioni riportate nel grafico qui sopra sono in conformità con la direttiva della Commissione Europea 1015/2010 che implementa la direttiva 2009/125/EC. | |

16. DATI TECNICI

| | | |
|--|---|---------------------------------------|
| Dimensione | Larghezza/Altezza/ Profondità/Profondità to- tale | 600 mm/ 850 mm/ 630 mm/ 660 mm |
| Collegamento elettrico | Tensione Potenza totale Fusibile Frequenza | 230 V 2200 W 10 A 50 Hz |
| Coperchio di protezione che impedisce l'ingresso di sporco e umidità, eccetto dove l'apparecchiatura a bassa tensione non ha una protezione contro l'umidità | | IPX4 |
| Pressione dell'acqua di alimentazione | Minimo Massimo | 0,5 bar (0,05 MPa) 8 bar (0,8 MPa) |

| | | |
|--|--------------------------------|------------------|
| Alimentazione dell'acqua ¹⁾ | | Acqua fredda |
| Carico massimo | Cotone (Cotton) | 9 kg |
| Classe di efficienza energetica | | A+++ |
| Velocità di centrifuga | Velocità massima di centrifuga | 1551 giri/minuto |

¹⁾ Collegare il tubo di carico dell'acqua a un rubinetto con 3/4" filettatura.

17. ACCESSORI

17.1 Disponibile su www.aeg.com/shop oppure da un rivenditore autorizzato

i Solo l'uso di accessori approvati da AEG garantisce la conformità agli standard di sicurezza dell'apparecchiatura. In caso di impiego di ricambi non approvati, i reclami non avranno seguito.

17.2 Kit piastra di fissaggio

Se si installa l'apparecchiatura su di uno zoccolo, fissarla nelle piastre di fissaggio.

Leggere attentamente le istruzioni fornite con l'accessorio.

17.3 Kit di installazione in colonna

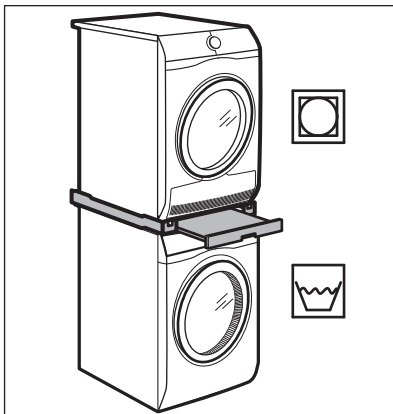

L'asciugatrice può essere installata in colonna al di sopra della lavabiancheria **soltanto utilizzando l'appropriato kit di installazione in colonna prodotto ed approvato da AEG.**

i Verificare il kit di impilatura compatibile controllando la profondità delle proprie apparecchiature.

Il kit di installazione in colonna può essere usato solo con le apparecchiature indicate nel libretto fornito con l'accessorio.

Leggere attentamente le istruzioni fornite con l'apparecchiatura e con l'accessorio.



AVVERTENZA!

Non sistemare l'asciugabiancheria sotto alla lavabiancheria.

17.4 Piedistallo con cassetto

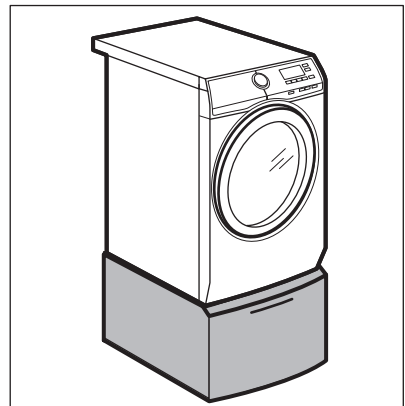

Per sollevare l'apparecchiatura; inoltre semplifica il carico e lo scarico del bucato.

Il cassetto può essere utilizzato per conservare tutto ciò che riguarda la

biancheria come ad es.: asciugamani, prodotti per la pulizia ed altro.

Leggere attentamente le istruzioni fornite con l'accessorio.

18. FOGLIO INFORMATIVO PRODOTTO, IN RIFERIMENTO AL REGOLAMENTO UE 1369/2017

| Foglio informativo prodotto | |
|--|-------------------------|
| Marchio Commerciale | AEG |
| Modello | L9FEC969S, PNC914550921 |
| Capacità nominale in kg | 9 |
| Classe di efficienza energetica | A+++ |
| Consumo annuo di energia in kWh/anno, basato su 220 cicli di lavaggio standard per programmi per tessuti di cotone a 60 °C e 40 °C a pieno carico e a carico parziale e consumo dei modi a basso consumo energetico. Il consumo effettivo dipende dalle modalità di utilizzo dell'apparecchio. | 76.0 |
| Consumo energetico del programma cotone standard a 60 °C a pieno carico in kWh | 0.33 |
| Consumo energetico del programma cotone standard a 60 °C a carico parziale in kWh | 0.30 |
| Consumo energetico del programma cotone standard a 40 °C a carico parziale in kWh | 0.31 |
| Consumo energetico ponderato in modo spento in W | 0.30 |
| Consumo energetico ponderato in modo left-on in W | 0.30 |
| Consumo di acqua "X" litri/anno, basato su 220 cicli di lavaggio standard per programmi per tessuti di cotone a 60 °C e 40 °C a pieno carico e a carico parziale. Il consumo effettivo dipende dalle modalità di utilizzo dell'apparecchio. | 10499 |
| Classe di efficienza della centrifuga su una scala da G (efficienza minima) ad A (efficienza massima) | A |
| Velocità massima della centrifuga in giri/min | 1551 |
| Grado di umidità residua in % | 44 |

| | |
|---|-----|
| Il "programma standard a 60 °C per tessuti di cotone" e il "programma standard a 40 °C per tessuti di cotone" sono i programmi di lavaggio standard ai quali fanno riferimento le informazioni sull'etichetta e sulla scheda, che questi programmi sono adatti per lavare biancheria di cotone che presenta un grado di sporco normale e che sono i programmi più efficienti in termini di consumo combinato di energia e acqua.. | - |
| Durata del "programma standard per tessuti di cotone a 60 °C" a pieno carico in minuti | 268 |
| Durata del "programma standard per tessuti di cotone a 60 °C" a carico parziale in minuti | 247 |
| Durata del "programma standard per tessuti di cotone a 40 °C" a carico parziale in minuti | 234 |
| Durata del modo left on in minuti | 5 |
| Emissioni di rumore aereo in db(A) lavaggio | 47 |
| Emissioni di rumore aereo in db(A) centrifugatura | 75 |
| Apparecchiatura da incasso S/N | No |

Le informazioni riportate nel grafico qui sopra sono in conformità con la direttiva della Commissione Europea 1015/2010 che implementa la direttiva 2009/125/CE.

19. CONSIDERAZIONI SULL'AMBIENTE

Riciclare i materiali con il simbolo .
Buttare l'imballaggio negli appositi contenitori per il riciclaggio. Aiutare a proteggere l'ambiente e la salute umana e a riciclare rifiuti derivanti da apparecchiature elettriche ed elettroniche. Non smaltire le

apparecchiature che riportano il simbolo  insieme ai normali rifiuti domestici. Portare il prodotto al punto di riciclaggio più vicino o contattare il comune di residenza.

www.aeg.com/shop



157007703-B-292019



AEG