



Thinking of you
Electrolux



ELM 7000

IT • EN • FR • DE • NL • ES • PT • PL • SV • DA • FI • NO • RU • AR • FA

PRACTICAL INFORMATION

IT Gentile cliente..... 3	NL Geachte klant.....4
EN Dear Customer..... 3	ES Estimado cliente4
FR Cher/Chère client(e)..... 3	PT Estimado Cliente.....4
DE Sehr geehrte Kundin..... 3	PL Drogi Kliencie4
SV Kära kund5	RU Уважаемый покупатель.....6
DA Kære kunde.....5	6..... AR عميلنا العزيز
FI Hyvä asiakas.....5	6..... FA مشتری گرامی
NO Kjære kunde.....5	

CONTENTS

IT Libretto di istruzioni.....7-24 Prima di utilizzare l'apparecchio per la prima volta, leggere attentamente le norme di sicurezza riportate a pagina 8.	PL Instrukcja obsługi.....25-42 Przed pierwszym użyciem urządzenia przeczytaj uważnie zalecenia bezpieczeństwa na stronie 29.	FA دفترچه راهنمای کاربر51-66 قبل از استفاده از دستگاه برای اولین، این دستورالعمل ها را با دقت مطالعه کنید (مراجعه کنید 54).
EN Instruction book7-24 Before using the appliance for the first time, please read the safety advice on page 9.	SV Bruksanvisning.....43-60 Läs säkerhetsanvisningen på sidan 44 innan du använder apparaten första gången.	
FR Mode d'emploi.....7-24 Avant d'utiliser cet appareil pour la première fois, veuillez lire les consignes de sécurité en page 10.	DA Brugervejledning.....43-60 Før apparatet bruges for første gang, bør sikkerhedsrådene på side 45 læses.	
DE Anleitung.....7-24 Vor der ersten Inbetriebnahme des Geräts lesen Sie bitte die Sicherheitshinweise auf Seite 11.	FI Käyttöohjeet.....43-60 Lue sivun 46 turvallisuuohjeet huolellisesti ennen kuin käytät laitetta ensimmäistä kertaa.	
NL Gebruiksaanwijzing.....25-42 Lees het veiligheidsadvies op pagina 26 voordat u het apparaat voor het eerst gebruikt.	NO Bruksanvisning.....43-60 Les rådene vedrørende sikkerhet på side 47 før du bruker apparatet for første gang.	
ES Instrucciones de uso.....25-42 Antes de utilizar el electrodoméstico por primera vez, lea la indicación de seguridad de la página 27.	RU Инструкция.....61-78 Перед первым применением устройства прочтите раздел о мерах предосторожности на стр. 62.	
PT Manual de instruções.....25-42 Antes de utilizar o aparelho pela primeira vez, leia os avisos de segurança na página 28.	AR كتيب الإستخدام.....51-66 اقرأ التعليمات في الصفحة 53 بعناية قبل استخدام الجهاز للمرة الأولى.	

Gentile cliente,

Siamo lieti che abbia acquistato la nostra macchina per il caffè espresso Fantasia e speriamo possa sfruttarne tutte le funzionalità!

Desideriamo offrirLe alcune informazioni pratiche sulle funzioni e sull'uso della Sua nuova macchina per caffè in capsule con montalatte.

Per la preparazione del latte, si prega di fare riferimento alle quantità riportate nel manuale. Per questioni di sicurezza, anche se si desidera montare una quantità inferiore di latte, si prega di utilizzare almeno la quantità di latte corrispondente al cappuccino corto ☕. L'icona

Latte ☕ indica la quantità massima di latte che può essere montata.

Quantità di latte inferiori a quelle indicate portano il latte ad ebollizione; al contrario, quantità di latte superiori al livello massimo possono far traboccare la crema dal bicchiere per il latte. La fuoriuscita del latte in eccesso può danneggiare il motore del frullino.

Dear Customer,

We are happy that you bought our Fantasia espresso machine and we hope you will enjoy it!

We would like to give you some practical information regarding the function and use of your new capsule coffee machine with milk frother.

For milk preparation please follow the optimal amount recommended in the manual. For your safety, even if you need less foamed milk please use at least the amount of milk corresponding to the small cappuccino ☕. The maximum amount of milk that you can foam is indicated by the

Latte icon ☕.

Smaller quantities will bring the milk to boil, if milk quantity is above the maximum level milk foam can overflow out of the milk vessel. Overflowing milk can damage the motor of the frother unit.

Cher/Chère client(e),

Nous sommes ravis que vous ayez fait l'acquisition de notre machine à espresso Fantasia. Nous espérons que vous l'apprécierez.

Nous souhaitons vous donner quelques informations pratiques concernant le fonctionnement et l'utilisation de votre nouvelle machine à café à capsule avec mousser à lait.

Pour les préparations laitières, veuillez suivre les quantités optimales recommandées dans ce manuel. Pour votre sécurité, utilisez au moins la quantité de lait correspondant au petit cappuccino ☕, même si vous n'avez pas besoin d'autant de mousse de lait. La quantité maximale de lait que vous pouvez faire mousser est indiquée par l'icône Latte ☕.

En plus petites quantités, le lait viendrait à bouillir. Et si vous dépassez le niveau maximum de lait spécifié, la mousse de lait pourrait déborder du réservoir de lait. Les débordements de lait risqueraient d'endommager le moteur du mousser.

Sehr geehrte Kundin,

Schön, dass Sie unseren Espresso-Automat „Fantasia“ gekauft haben – wir wünschen Ihnen viel Freude damit!

Einige praktische Ratschläge zu Funktion und Verwendung unserer neuen Kapsel-Kaffeemaschine mit Milchschaumer würden wir Ihnen noch gerne mit auf den Weg geben.

Verwenden Sie zur Milchzubereitung bitte die in der Bedienungsanleitung empfohlene optimale Menge. Schäumen Sie zu Ihrer eigenen Sicherheit immer mindestens die Milchmenge für einen kleinen Cappuccino ☕ auf, auch wenn Sie weniger aufgeschäumte Milch benötigen. Die maximale Menge an Milch, die Sie auf einmal aufschäumen können, ist durch das Milchkafeesymbol ☕ gekennzeichnet.



Wenn Sie eine zu kleine Menge an Milch verwenden, fängt die Milch an zu kochen, und wenn Sie eine zu große Menge an Milch verwenden, kann das Milchgefäß überlaufen. Der Motor des Milchschaumers kann durch überlaufende Milch beschädigt werden.

NL

Geachte klant,

Wij zijn blij dat u onze Fantasia-espressomachine hebt gekocht en we hopen dat u er veel plezier van hebt.

Graag willen we u wat praktische informatie geven over het gebruik en de werking van uw nieuwe koffiecapsule-apparaat met melkopschuimer.

Houd voor het bereiden van de melk alstublieft de optimale hoeveelheid aan die wordt aanbevolen in de handleiding. Gebruik voor uw eigen veiligheid ten minste de hoeveelheid melk voor een kleine kop cappuccino , zelfs als u minder opgeschuimde melk nodig hebt. De maximale hoeveelheid melk die u kunt opschuimen wordt aangegeven door het pictogram Latte .



Bij kleinere hoeveelheden zal de melk gaan koken en als er meer dan de maximale hoeveelheid melk wordt gebruikt, kan er opgeschuimde melk over de rand lopen. Overgekookte melk kan de motor van de melkopschuimer beschadigen.

PT

Estimado Cliente,

Ficámos contentes por ter adquirido a nossa máquina de café Fantasia e esperamos que fique satisfeito com ela!

Gostaríamos apenas de lhe dar algumas informações práticas sobre o funcionamento e a utilização da sua nova máquina de café de cápsulas com espumador de leite.

Para preparar leite, respeite a quantidade ideal recomendada no manual. Para sua segurança, mesmo que necessite de menos espuma de leite, utilize no mínimo a quantidade de leite correspondente ao cappuccino pequeno . A quantidade máxima de leite a partir do qual pode fazer espuma é indicada pelo ícone Latte .



Quantidades inferiores farão ferver o leite. Se a quantidade de leite for superior ao nível máximo, é possível que a espuma de leite transborde do recipiente de leite. O leite derramado pode provocar danos no motor do espumador.

ES

Estimado cliente,

Nos alegramos de que haya adquirido nuestra cafetera espresso Fantasia y esperamos que disfrute de ella.

Deseamos ofrecerle información práctica sobre el funcionamiento y el uso de su nueva cafetera de cápsulas con vaporizador de leche.

Para preparar leche, utilice la cantidad óptima recomendada en el manual. Por su seguridad, aunque necesite menos espuma de leche, utilice al menos la cantidad de leche correspondiente al cappuccino corto . La cantidad máxima de leche para formar espuma está indicada en el icono Latte .



Si utiliza una cantidad inferior, la leche hervirá, mientras que si utiliza una cantidad superior a la máxima, es posible que la leche se desborde del recipiente. Esto puede dañar la unidad del vaporizador.

PL

Drogi Kliencie,

Dziękujemy za zakup ekspresu do kawy Fantasia i wyrażamy nadzieję, że spełni on twoje oczekiwania.

Chcielibyśmy przekazać pewne praktyczne informacje dotyczące działania i sposobu użytkowania nowego ekspresu do kawy w kapsułkach wyposażonego w spieniacz do mleka.

Przygotowując mleko do spienienia, należy stosować się do zaleceń zawartych w instrukcji. Ze względów bezpieczeństwa, nawet jeśli potrzebujesz mniej spienionego mleka, należy użyć ilości mleka niezbędnej do przygotowania małego cappuccino . Maksymalna ilość mleka, jaką można spienić jest oznaczona ikoną Latte .

Mniejsze ilości spowodują, że mleko zacznie się gotować, a jeśli jego ilość przekracza maksymalny poziom, piana może wylać się z naczynia na mleko. Wyciekające mleko może uszkodzić silnik jednostki spieniającej.

SV

Kära kund,

Vi är glada att du köpt en Fantasia espresso-maskin och vi hoppas att du har glädje av den!

Vi vill ge dig lite praktisk information om hur din nya kapselkaffemaskin med mjölkskummare fungerar och hur du använder den.

Använd den mängd som rekommenderas i bruksanvisningen för mjölkberedning. För säkerhets skull måste du, även om du vill ha en mindre mängd skummad mjölk, använda minst den mängd mjölk som motsvarar en liten cappuccino ☕. Största mängden mjölk som du kan

skumma anges av Latte-ikonen ☕.

Om du använder mindre mängd kommer mjölken att koka över och om du använder mer än maximimängden kan skummet svämma över mjölkbehållaren. Översvämmad mjölk kan skada skummenhetens motor.

FI

Hyvä asiakas,

Olemme iloisia, että hankit Fantasia-espresso-koneittimen ja toivomme, että sen käyttö on miellyttävää.

Haluamme antaa sinulle hyödyllistä tietoa uuden maitovaahdottimella varustetun kapselikaavinkeittimesi toiminnasta ja käytöstä.

Valmista maito noudattamalla ohjekirjassa annettua suositeltavaa määrää. Turvallisuussyistä käytä aina vähintään pieneen cappuccinoon ☕ tarvittava määrä maitoa, vaikka tarvitsisitkin

maitovaahtoa vähemmän. Latte-kuvakkeesta ☕ näet, kuinka paljon maitoa voi enintään vaahdottaa.

Jos maitoa on liian vähän, se alkaa kiehua. Jos maitoa on yli enimmäismäärän, maitovaahoto voi valua maitoastian yli. Ylivaluva maito voi vahingoittaa vaahdotinyksikön moottoria.

DA

Kære kunde,

Det glæder os, at du har købt vores Fantasia-espressomaskine, og vi håber, du vil nyde den!

Vi ønsker at give dig nogle praktiske oplysninger om funktion og brug af din nye kaffemaskine til kapsler med mælkeskummer.

Anvend den optimale mængde mælk, som anbefales i brugsanvisningen, til tilberedning af mælk. Selvom du skal bruge mindre skummet mælk, er det en god idé at bruge mindst den mængde mælk, der svarer til en lille cappuccino ☕, af hensyn til sikkerhed. Den maksimale mængde mælk, som du kan opskumme, er angivet på Latte-ikonet ☕.

Mindre mængder vil få mælken til at koge. Hvis mængden af mælk er større end det maksimale niveau, risikerer du, at mælkeskummet løber ud over mælkebeholderen. Hvis mælken løber over, kan motoren i skummenheden blive beskadiget.

NO

Kjære kunde,

Det gleder oss at du har kjøpt espressomaskinen Fantasia, og vi håper du vil ha mye glede av den.

Vi vil gjerne gi deg noen praktiske opplysninger om funksjonen og bruken av den nye kaffemaskinen med kapsler og melkeskummer.

For tilberedning av melken, følg den angitte mengden som anbefales i håndboken. For din egen sikkerhet bør du bruke minimum den melkemengden som er nødvendig for den minste cappuccinoen ☕, selv om du trenger mindre skummet melk. Maksimal mengde melk du kan skumme angis av Latte-ikonet ☕.

Mindre mengder gjør at melken koker. Hvis melkemengde er over maksimalt nivå, kan melkeskummet renne over kanten og ut av melkebeholderen. Melk som renner ut av beholderen kan skade motoren på skummenheten.

Уважаемый покупатель,

Мы рады, что вы приобрели кофемашину Fantasia. Надеемся, что она вам понравится!

Мы хотели бы поделиться с вами полезными сведениями по поводу функционирования и эксплуатации новой кофемашины капсульного типа со взбивателем молока.

Для приготовления молока берите его оптимальное количество, рекомендованное в данном руководстве. В целях безопасности используйте не меньше молока, чем для приготовления маленького капучино ☞, даже если вы хотите приготовить меньше молочной пенки. Максимально допустимое количество молока для взбивания

обозначается значком латте ☞.

Использование меньшего количества молока приведет к его закипанию, использование количества молока, превышающего максимально допустимое, станет причиной переливания пенки. Перелившееся молоко может стать причиной повреждения мотора взбивателя.

عميلنا العزيز ،
يسرنا شراؤك لماكينة Fantasia espresso ونتمنى
أن تستمتع بها !

كما يسرنا أن نقدم لك بعض المعلومات العملية
عن وظائف ماكينة القهوة الجديدة التي تستخدم
الكبسولات واستخداماتها مع الحليب المزبد.

لتحضير الحليب، يُرجى اتباع الكمية المثالية
الموصى بها في دليل المستخدم. لسلاמתك حتى إذا
كنت بحاجة إلى حليب مزبد بدرجة أقل، فيرجى
استخدام كمية الحليب المطابقة لفتحجان كابشينو
صغير ☞ على الأقل. يُشار إلى الحد الأقصى لكمية
الحليب التي يمكن تزييدها برمز لاتيه ☞.

تعمل الكميات الأصغر على فوران الحليب، وإذا
كانت كمية الحليب فوق مستوى الحد الأقصى فإن
زيد الحليب قد يفيض من وعاء الحليب. وقد يتسبب
الحليب الفائض في إتلاف موتور وحدة التزييد.

مشتری گرامی،

از این که دستگاه اسپرسوی Fantasia را
خریداری کرده‌اید خوشحالیم و امیدواریم از آن لذت
ببرید!

ماایلم اطلاعات مفیدی راجع به عملکرد و نحوه
استفاده از دستگاه قهوه‌ساز کپسولی با کف شیر در
اختیار شما قرار دهیم.

برای آماده کردن شیر لطفاً از مقادیر توصیه
شده در دفترچه راهنما استفاده کنید. برای ایمنی
بیشتر، حتی اگر به مقدار کمتری شیر کف کرده
نیاز دارید، از حداقل مقدار شیر توصیه شده برای
کاپوچینوی کوچک ☞ استفاده کنید. حداکثر مقدار
شیری که می‌توانید به صورت کف درآورد با

نماد لاتِه ☞ نشان داده می‌شود.

مقدار کمتر شیر باعث می‌شود شیر بجوشد، اگر
مقدار کف به بالاتر از سطح حداکثر برسد شیر از
ظرف سرریز می‌شود. سرریز شدن شیر می‌تواند
به موتور قهوه‌ساز آسیب وارد کند.

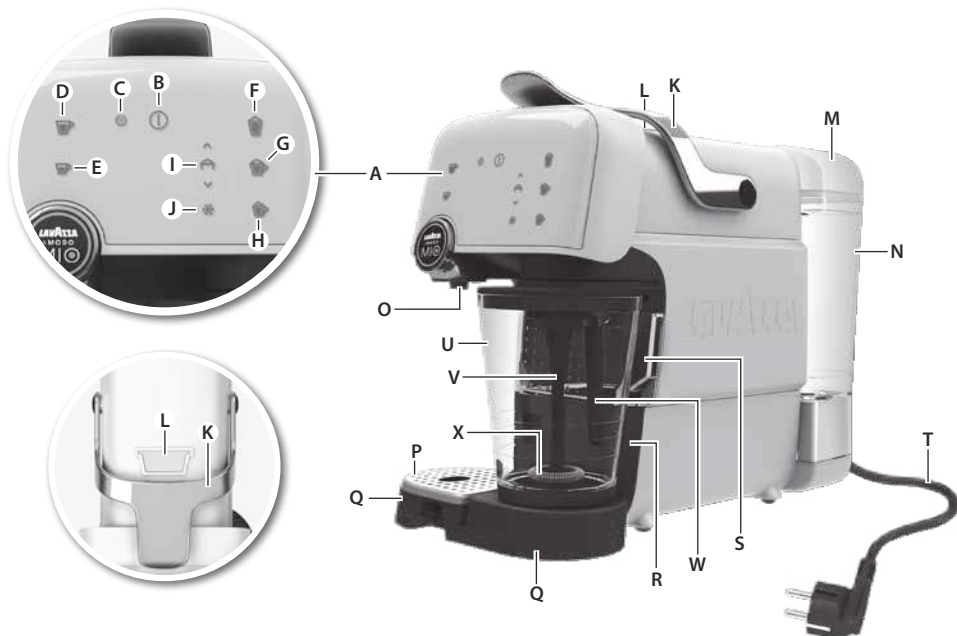

IT

Componenti

- A. Pannello di controllo (Touch screen)
- B. Pulsante accensione
- C. Indicatore allarme decalcificazione
- D. Pulsante erogazione Espresso Lungo
- E. Pulsante erogazione Espresso
- F. Pulsante Latte
- G. Pulsante Cappuccino Lungo
- H. Pulsante Cappuccino Corto
- I. Impostazioni preparazione crema di latte
- J. Indicatore preparazione crema di latte fredda
- K. Leva
- L. Vano inserimento capsula
- M. Coperchio serbatoio dell'acqua
- N. Serbatoio acqua
- O. Erogatore caffè
- P. Griglia cassetto raccogli gocce
- Q. Cassetto raccogli gocce
- R. Cassetto acqua di scarico
- S. Cassetto capsule usate
- T. Cavo alimentazione
- U. Bicchiere per il latte
- V. Frullino
- W. Erogatore del vapore
- X. Spirale frullino rimovibile

EN

Components

- A. Control Panel (Touch screen)
- B. ON/OFF button
- C. Descaling alarm indicator
- D. Espresso Lungo button
- E. Espresso button
- F. Latte button
- G. Large Cappuccino button
- H. Small Cappuccino button
- I. Milk frothing settings
- J. Cold milk frothing indicator
- K. Lever
- L. Capsule compartment
- M. Water tank lid
- N. Water tank
- O. Coffee spout
- P. Drip tray grid
- Q. Drip tray
- R. Waste water container
- S. Used capsules container
- T. Power cord & plug
- U. Milk vessel
- V. Whisker
- W. Steam pipe
- X. Removable whisking spiral

FR

Éléments

- A. Panneau de commande (Écran tactile)
- B. Touche MARCHE/ARRET
- C. Voyant d'alarme Détartrage
- D. Touche Espresso Lungo
- E. Touche Espresso
- F. Touche Latte
- G. Touche Grand Cappuccino
- H. Touche Petit Cappuccino
- I. Réglage du moussoir à lait
- J. Voyant de moussage de lait froid
- K. Levier
- L. Emplacement capsule
- M. Couvercle du réservoir d'eau
- N. Réservoir d'eau
- O. Sortie café
- P. Plaque d'égouttage
- Q. Bac récolte-gouttes
- R. Récipient pour d'eau usagées
- S. Récipient pour capsules usagées
- T. Cordon et fiche d'alimentation
- U. Réservoir de lait
- V. Fouet
- W. Tuyau à vapeur
- X. Spirale amovible du fouet

DE

Teile

- A. Bedienfeld (Touchscreen)
- B. Ein-/Aus-Taste
- C. Entkalkungsalarm-Anzeige
- D. Espresso-Lungo-Taste
- E. Espresso-Taste
- F. Milchkaffee-Taste
- G. Taste für einen großen Cappuccino
- H. Taste für einen kleinen Cappuccino
- I. Einstellungen für das Aufschäumen von Milch
- J. Anzeige für das Aufschäumen von kalter Milch
- K. Hebel
- L. Kapselfach
- M. Wassertankdeckel
- N. Wasserbehälter
- O. Kaffeeauslass
- P. Tropfschalengitter
- Q. Auffangschale
- R. Abwasserbehälter
- S. Behälter für verbrauchte Kapseln
- T. Netzkabel mit Stecker
- U. Milchgefäß
- V. Quirl
- W. Dampfleitung
- X. Aufschäumerspirale, herausnehmbar

Prima di utilizzare la macchina per la prima volta, leggere attentamente le seguenti istruzioni.

IT

- Questo elettrodomestico può essere usato dai bambini a partire dagli 8 anni, unicamente nel caso in cui siano monitorati o vengano fornite loro istruzioni adeguate relativamente a un uso sicuro del dispositivo e unicamente nel caso in cui gli stessi capiscano i pericoli coinvolti. La pulizia e gli interventi di manutenzione non devono essere eseguiti dai bambini di età inferiore agli 8 anni e in assenza di supervisione. Tenere l'apparecchiatura e il rispettivo cavo fuori dalla portata dei bambini di età inferiore agli 8 anni.
- Le apparecchiature possono essere usate da persone con limitate capacità fisiche, sensoriali o mentali o con scarsa esperienza o conoscenza sull'uso dell'apparecchiatura, solamente se sorvegliati o se sono stati istruiti relativamente all'uso dell'apparecchiatura e se hanno compreso i rischi coinvolti.
- I bambini non devono giocare con l'apparecchiatura.
- Collegare l'apparecchio solo a una fonte di alimentazione con tensione e frequenza conformi alle specifiche riportate sulla targhetta delle caratteristiche.
- Non utilizzare né afferrare l'apparecchio se:
 - il cavo di alimentazione è danneggiato,
 - il rivestimento esterno è danneggiato.
- L'apparecchio deve essere collegato solo a una presa con messa a terra. Se necessario, è possibile utilizzare una prolunga adatta per 10/A.
- In caso di danneggiamento dell'apparecchio o del cavo di alimentazione, ottenerne la sostituzione rivolgendosi al produttore, a un suo agente dell'assistenza o a una persona egualmente qualificata, in modo da evitare rischi.
- Posizionare sempre l'apparecchio su una superficie piana e regolare.
- Non lasciare mai l'apparecchio incustodito quando è collegato alla rete elettrica.
- L'apparecchio e gli accessori possono surriscaldarsi durante il funzionamento. Usare solo la leva designata. Lasciar raffreddare l'apparecchio prima di pulirlo o riporlo.
- Durante la preparazione del caffè, è normale che la pompa e il motore della macchina emettano rumore.
- Evitare che il cavo di alimentazione entri in contatto con le parti calde dell'apparecchio.
- Non immergere l'apparecchio in acqua o in altri liquidi.
- Non superare il volume massimo di riempimento indicato sull'apparecchio.
- Riempire il serbatoio dell'acqua solo con acqua fredda, mai con latte o altri liquidi.
- Non utilizzare l'apparecchio se il serbatoio dell'acqua non è stato riempito.
- Questo apparecchio è progettato esclusivamente per uso domestico. Il produttore declina qualsiasi responsabilità per eventuali danni causati dall'uso improprio o errato.
- Non trasportare la macchina per la leva.
- Utilizzare questa macchina esclusivamente con capsule compatibili LAVAZZA A MODO MIO. Non mettere le dita o qualsiasi altro oggetto nello scompartimento delle capsule. Le capsule possono essere utilizzate solo una volta.

Read the following instruction carefully before using machine for the first time.

- This appliance can be used by children aged from 8 years and above only if they have been given supervision or instruction concerning use of the appliance in a safe way and if they understand the hazards involved. Cleaning and user maintenance shall not be made by children unless they are aged from 8 years and above and supervised. Keep the appliance and its cord out of reach of children aged less than 8 years.
- Appliances can be used by persons with reduced physical, sensory or mental capabilities or lack of experience and knowledge only if they have been given supervision or instruction concerning use of the appliance in a safe way and if they understand the hazards involved.
- Children shall not play with the appliance.
- The appliance may only be connected to a power supply whose voltage and frequency comply with the specifications on the rating plate!
- Never use or pick up the appliance if
 - the supply cord is damaged,
 - the housing is damaged.
- The appliance must only be connected to an earthed socket. If necessary an extension cable suitable for 10 A can be used.
- If the appliance or the supply cord is damaged, it must be replaced by the manufacturer, its service agent or a similarly qualified person in order to avoid hazard.
- Always place the appliance on a flat, level surface.
- Never leave the appliance unattended while connected to the supply mains.
- The appliance and accessories become hot during operation. Use only designated handle, the side panels. Allow to cool down before cleaning or storage.
- While making coffee, it is normal that the machine creates some noise coming from the pump and the motor.
- The mains cable must not come into contact with any hot parts of the appliance.
- Do not immerse the appliance in water or any other liquid.
- Do not exceed the maximum filling volume as indicated on the appliances.
- Fill the water tank only with cold, potable water, never with milk or other liquids.
- Do not use the appliance if the water tank has not been filled.
- This appliance is intended for domestic use only. The manufacturer cannot accept any liability for possible damage caused by improper or incorrect use.
- Do not carry the machine by the handle.
- This machine can only be used with LAVAZZA A MODO MIO compatible capsules. Do not put your fingers or any other object in the capsule compartment. The capsules can be used only once.

Avant d'utiliser l'appareil pour la première fois, il est impératif de lire attentivement les instructions suivantes.

- Cet appareil peut être utilisé par des enfants de plus de 8 ans, uniquement s'ils sont surveillés ou ont reçu des instructions concernant l'utilisation de l'appareil en toute sécurité, et s'ils comprennent les risques encourus. Seuls les enfants âgés de plus de 8 ans, surveillés par un adulte, peuvent entreprendre une opération de nettoyage ou de maintenance sur l'appareil. L'appareil et son câble d'alimentation doivent être conservés hors de portée des enfants âgés de moins de 8 ans.
- Cet appareil peut être utilisé par des personnes dont les capacités physiques, sensorielles et mentales sont réduites ou dont les connaissances et l'expérience sont insuffisantes, à condition d'être surveillés ou d'avoir reçu des instructions concernant l'utilisation sécurisée de l'appareil et de comprendre les risques encourus.
- Ne laissez pas les enfants jouer avec l'appareil.
- L'appareil doit être branché sur un réseau électrique correspondant à la tension et à la fréquence d'alimentation indiquées sur la plaque signalétique.
- Ne jamais utiliser ou prendre l'appareil si
 - le cordon d'alimentation est endommagé,
 - le boîtier est endommagé.
- L'appareil doit être raccordé à la terre. Si nécessaire, il est possible d'utiliser une rallonge compatible 10 A.
- Si l'appareil ou le cordon d'alimentation est endommagé, il doit être remplacé par le fabricant, l'un de ses réparateurs ou toute autre personne dûment qualifiée, afin d'éviter tout danger.
- Toujours placer l'appareil sur une surface plane et horizontale.
- Ne jamais laisser l'appareil sans surveillance lorsqu'il est raccordé à l'alimentation électrique.
- Pendant le fonctionnement, l'appareil et les accessoires sont chauds. Utilisez uniquement la poignée indiquée, les panneaux latéraux. Laissez l'appareil refroidir avant de le nettoyer ou de le ranger.
- Lors de la préparation du café, il est normal que le moteur et la pompe de la machine produisent un certain bruit.
- Le cordon d'alimentation ne doit jamais entrer en contact avec les parties chaudes de l'appareil.
- Ne pas plonger l'appareil dans l'eau ni dans aucun autre liquide.
- Ne pas dépasser le niveau maximum de remplissage indiqué sur l'appareil.
- Remplir le réservoir uniquement avec de l'eau froide, jamais avec du lait ou un autre liquide.
- Ne pas utiliser l'appareil si le réservoir d'eau n'a pas été préalablement rempli.
- Cet appareil est exclusivement destiné à un usage domestique. Le fabricant décline toute responsabilité en cas de dommages résultant d'une utilisation incorrecte de l'appareil.
- Ne transportez pas la machine par la poignée.
- Cette machine peut être utilisée uniquement avec des capsules compatibles avec L'AVAZZA A MODO MIO. Ne mettez pas vos doigts ou tout autre objet dans le compartiment des capsules. Les capsules ne peuvent être utilisées qu'une seule fois.

Lesen Sie die nachfolgenden Anweisungen sorgfältig durch, bevor Sie das Gerät zum ersten Mal in Betrieb nehmen.

- Dieses Gerät kann nur von Kindern über 8 Jahren benutzt werden, wenn sie beaufsichtigt werden oder eine Einweisung in die sichere Nutzung des Geräts und die damit verbundenen Gefahren erhalten haben. Reinigung und Wartung dürfen nicht von Kindern durchgeführt werden, es sei denn, sie sind älter als 8 Jahre und werden beaufsichtigt. Halten Sie Kinder unter 8 Jahren vom Gerät und dem Netzkabel fern.
- Die Geräte können von Personen mit eingeschränkten physischen, sensorischen oder geistigen Fähigkeiten oder mit mangelnder Erfahrung und/oder mangelndem Wissen dann verwendet werden, wenn sie durch eine für ihre Sicherheit zuständige Person beaufsichtigt werden oder in die sichere Verwendung des Geräts eingewiesen wurden und die mit dem Gerät verbundenen Gefahren verstanden haben.
- Kinder dürfen nicht mit dem Gerät spielen.
- Das Gerät darf nur an Stromquellen angeschlossen werden, deren Spannung und Frequenz mit den Angaben auf dem Typenschild übereinstimmen!
- Das Gerät niemals benutzen oder handhaben, wenn
 - das Netzkabel beschädigt ist,
 - das Gehäuse beschädigt ist.
- Das Gerät darf nur an eine geerdete Steckdose angeschlossen werden. Bei Bedarf kann ein Verlängerungskabel verwendet werden, das mit 10 A belastbar ist.
- Ein beschädigtes Gerät oder Netzkabel muss vom Hersteller, von seinem Service-Vertreter oder einer entsprechend qualifizierten Person instandgesetzt werden, um Gefahren zu vermeiden
- Stellen Sie das Gerät immer auf eine ebene, waagrechte Fläche.
- Lassen Sie das Gerät niemals unbeaufsichtigt, wenn es an die Netzspannung angeschlossen ist.
- Das Gerät und seine Zubehörteile werden im Betrieb heiß. Benutzen Sie nur den vorgesehenen Griff und die Seitenteile. Lassen Sie es vor dem Reinigen oder Aufbewahren abkühlen.
- Es ist normal, dass die Kaffeemaschine während des Kaffeekochens Geräusche erzeugt. Diese Geräusche werden meist von der Pumpe oder dem Motor verursacht.
- Das Netzkabel darf nicht mit heißen Teilen des Geräts in Berührung kommen.
- Tauchen Sie das Gerät nicht in Wasser oder andere Flüssigkeit.
- Überschreiten Sie die am Gerät angezeigte maximale Füllmenge nicht.
- Füllen Sie den Wassertank nur mit kaltem Wasser, niemals mit Milch oder anderen Flüssigkeiten.
- Verwenden Sie das Gerät nicht, wenn kein Wasser in den Tank eingefüllt ist.
- Das Gerät ist nur für den Gebrauch im Haushalt bestimmt. Der Hersteller übernimmt keine Haftung für mögliche Schäden, die durch unsachgemäße oder fehlerhafte Benutzung verursacht wurden.
- Tragen Sie die Maschine nicht am Griff.
- Diese Maschine kann nur mit Kapseln verwendet werden, die mit LAVAZZA A MODO MIO kompatibel sind. Fassen Sie nicht mit Ihren Fingern in das Kapselfach und stecken Sie keinen Gegenstand hinein. Die Kapseln können nur einmal verwendet werden.



IT

1. Posizionare la macchina su una superficie piana. Risciacquare il serbatoio prima di utilizzarlo. Riempire il serbatoio con acqua fresca potabile e non gasata. *(La macchina non deve essere usata con il serbatoio vuoto!)* Inserire la spina nella presa di corrente e premere il pulsante ON. La macchina è pronta all'uso quando le spie smettono di lampeggiare e rimangono accese.

2. Primo utilizzo della macchina: Posizionare un recipiente (capacità minima 1,2 l) sotto il beccuccio di erogazione del caffè e preparare 4 tazzine di caffè Espresso Lungo. Successivamente, attivare la funzione Latte versando dell'acqua nel bicchiere del latte e premendo una volta il pulsante Latte.

3. La macchina non deve essere usata con il serbatoio vuoto! Se lasciate la macchina senz'acqua per troppo tempo, l'autoinnesco potrebbe bloccarsi. Per eventuali problemi fare riferimento alla tabella "Ricerca ed eliminazione guasti" a pag. 22.

EN

1. Place the machine on a flat surface. Rinse the tank before using it. Fill the tank with cold, potable and non-sparkling water. *(The machine must not be used with an empty tank!)* Plug the power cord into the mains and press the ON button. The machine is ready for use when the buttons stop flashing and are continuously illuminated.

2. When starting the machine for the first time: Place a bowl (1.2 l minimum capacity) under the coffee spout, and brew 4 cups of Espresso Lungo coffee. Run also the Latte function one time by pressing the Latte button with water in the milk glass.

3. The machine must not be used with an empty tank! If you use it without water for too long a time the auto priming could be blocked. If there is an issue, please check Troubleshooting section on page 22.

FR

1. Posez la machine sur une surface plane. Rincez le réservoir avant de l'utiliser. Remplissez le réservoir avec de l'eau potable et non gazeuse. *(La machine ne doit pas être utilisée avec un réservoir vide!)* Branchez le cordon d'alimentation au secteur et pressez sur la touche MARCHE. La machine est prête à être utilisée lorsque les touches cessent de clignoter et restent allumées en continu.

2. Lors de la première mise en service de la machine : Placez un récipient (d'une capacité minimale de 1,2 l) sous le bec à café et préparez 4 tasses de café Espresso Lungo. Activez également la fonction Latte une fois en appuyant sur la touche Latte lorsque le verre à lait est rempli d'eau.

3. La machine ne doit pas être utilisée avec le réservoir vide ! Si vous l'utilisez sans eau pendant trop longtemps, l'amorçage automatique pourrait se bloquer. En cas de problème, veuillez vous reporter au chapitre «En cas d'anomalie de fonctionnement» à la page 23.

DE

1. Stellen Sie die Maschine auf eine ebene Fläche. Reinigen Sie den Behälter vor dem ersten Gebrauch. Füllen Sie den Behälter mit kaltem Wasser (trinkbar und nicht sprudelnd). *(Die Maschine darf nicht mit einem leeren Behälter eingeschaltet werden!)* Stecken Sie das Netzkabel in die Steckdose und drücken Sie die Einschalttaste. Die Maschine ist betriebsbereit, wenn die Tasten aufhören zu blinken und konstant leuchten.

2. Wenn Sie die Maschine zum ersten Mal einschalten: Stellen Sie eine Schüssel (mindestens 1,2 l Fassungsvermögen) unter die Kaffeedüse und brühen Sie dann 4 Tassen Espresso Lungo auf. Füllen Sie den Milchbecher ebenfalls mit frischem Wasser und drücken Sie die Taste „Latte“, um die Funktion „Latte“ ein Mal ohne Milch durchlaufen zu lassen.

3. Die Maschine darf nicht mit einem leeren Tank verwendet werden! Wird sie zu lange ohne Wasser betrieben, kann die automatische Ansaugung blockieren. Im Falle einer Störung lesen Sie bitte den Abschnitt „Fehlersuche“ auf Seite 23.



1. Posizionamento del cassetto raccogli gocce per tazze di dimensioni diverse.
Il cassetto raccogli gocce è facilmente riposizionabile al fine di poter utilizzare anche tazze più grandi. Per riposizionare o rimuovere il cassetto raccogli gocce, tenerlo tra il pollice e l'indice e premere la leva in plastica situata sul fondo del cassetto raccogli gocce. Riposizionarlo in base alla grandezza della tazza che si desidera utilizzare. Quando il cassetto raccogli gocce è nella posizione corretta si sente uno scatto. La griglia metallica del cassetto raccogli gocce può essere collocata sulla base del cassetto.

1. Drip tray positioning for different cup sizes. You can easily position the drip tray and fit a bigger cup on it. To reposition or remove it, hold the tray with your thumb and index finger and press the plastic lever located at the bottom of the drip tray. Place it back in the position that fits the cup you would like to use. You can hear a clicking sound when the tray is in the right position. The metal drip tray grid can be placed on the drip tray base.

1. Positionnement du bac d'égouttement pour différentes tailles de tasse. Vous pouvez facilement retirer la plaque à tasses et placer une plus grande tasse. Pour la repositionner ou la retirer, saisissez le bac avec le pouce et l'index, puis appuyez sur le levier en plastique situé au bas du bac d'égouttement. Remettez-la dans la position adaptée à la taille de la tasse que vous souhaitez utiliser. Un déclic se fait entendre lorsque le bac est en position correcte. La grille métallique du bac d'égouttement peut aussi être placée sur la base du bac.

1. Positionierung der Auffangschale für unterschiedlich große Tassen. Die Positionierung der Auffangschale lässt sich leicht ändern, um eine größere Tasse darauf stellen zu können. Halten Sie die Schale mit Ihrem Daumen und Ihrem Zeigefinger fest und drücken Sie auf den Plastikhebel, der sich unten an der Auffangschale befindet, um die Auffangschale neu zu positionieren oder zu entfernen. Positionieren Sie die Auffangschale so, dass Sie die Tasse, die Sie verwenden möchten, gut darauf abstellen können. Wenn die Auffangschale die richtige Position erreicht hat, rastet sie ein, und Sie hören ein Klickgeräusch. Das metallene Tropfschalengitter kann ebenfalls am Sockel der Auffangschale angebracht werden.



2. Utilizzare questa macchina esclusivamente con capsule compatibili LAVAZZA A MODO MIO. Le capsule monodoso sono predisposte per erogare una singola dose di caffè/prodotto. NON utilizzare le capsule più di una volta. Inserire 2 o più capsule nella macchina potrebbe causare malfunzionamenti.

2. This machine can only be used with LAVAZZA A MODO MIO compatible capsules. Single dose capsules brew a single coffee/product. DO NOT use the capsules more than once. Inserting 2 or more capsules can cause the machine to malfunction.

2. Cette machine peut être utilisée uniquement avec des capsules compatibles avec LAVAZZA A MODO MIO. Les capsules monodoses permettent de préparer une tasse de café. Ne pas réutiliser les capsules. L'insertion de 2 ou plusieurs capsules peut entraîner un dysfonctionnement de la machine.

2. Diese Maschine kann nur mit Kapseln verwendet werden, die mit LAVAZZA A MODO MIO kompatibel sind. Mit Einzelportionskapseln brühen Sie eine Tasse Kaffee. Verwenden Sie die Kapsel NICHT MEHR als einmal. Werden zwei oder mehr Kapseln eingesetzt, kann dies zu einer Fehlfunktion der Maschine führen.



3. La macchina è dotata di funzione risparmio energetico che automaticamente spegne l'apparecchio dopo 9 minuti di inutilizzo. È possibile impostare lo spegnimento automatico dopo 30 minuti premendo contemporaneamente i pulsanti Cappuccino Corto e Lungo per più di 3 secondi; successivamente, quando il tasto Cappuccino Corto inizia a lampeggiare velocemente, premere il tasto Cappuccino Lungo.

3. The machine is equipped with an energy saving function that automatically switches it off after 9 min of inactivity. You can set the automatic switch off to 30 minutes by pressing the Small Cappuccino and Large Cappuccino buttons at the same time for more than 3 seconds, afterwards when the Small Cappuccino button starts blinking at high frequency press the Large Cappuccino button.

3. La machine est équipée d'une fonction économie d'énergie qui éteint automatiquement la machine après 9 minutes d'inactivité. Vous pouvez régler la fonction d'arrêt automatique sur 30 minutes en appuyant simultanément sur les boutons Cappuccino et Grand Cappuccino pendant plus de 3 secondes. Peu après, lorsque le bouton Petit Cappuccino commence à clignoter rapidement, appuyez sur le bouton Grand Cappuccino.

3. Die Maschine ist mit einer Energiesparfunktion ausgerüstet, die die Maschine automatisch nach 9 Min. ausschaltet, wenn sie in dieser Zeit nicht benutzt wird. Um die Abschaltautomatik auf 30 Minuten festzulegen, halten Sie die Tasten für einen Cappuccino und einen großen Cappuccino gleichzeitig für mehr als 3 Sekunden gedrückt. Wenn die Taste für einen kleinen Cappuccino anfängt, mit hoher Frequenz zu blinken, drücken Sie die Taste für einen großen Cappuccino.



IT

1. Sollevare la leva e inserire una capsula nel vano inserimento capsula. Chiudere la leva, premere il pulsante della dose caffè desiderata ed attendere l'erogazione. Quando il caffè è pronto, sollevare la leva. La capsula usata cadrà nel cassetto capsule usate.

2. Programmazione della quantità di caffè. Posizionare una tazzina sulla vaschetta di raccolta. Premere e tenere premuto il pulsante Espresso o Espresso Lungo fino a quando il pulsante inizia a lampeggiare 3 volte al secondo. Tenere premuto il pulsante e rilasciarlo al raggiungimento della quantità di caffè desiderata.

3. Il pulsante continua a lampeggiare velocemente mentre lo si preme. Rilasciando il pulsante questo lampeggia tre volte per indicare che è stata memorizzata la quantità di caffè preferita. La macchina torna quindi in stand-by.

EN

1. Lift the lever, insert a capsule in the compartment. Close the lever and press either Espresso or Espresso Lungo button. When the coffee is ready, lift the lever and the capsule falls down into the used capsules container.

2. Programming coffee amount. Place a cup on the coffee drip tray. Press and hold the Espresso or Espresso Lungo button until the button starts flashing 3 times per second; to enter edit mode. Press and hold the button to start brewing and release when the desired coffee amount is reached.

3. The button will continue to pulse at high frequency while pressing. When releasing the button, the button pulses three times to indicate that your favourite cup is memorized. The machine then returns to standby mode.

FR

1. Soulevez le levier et insérez une capsule dans le compartiment. Refermez le levier et appuyez soit sur la touche Espresso, soit sur la touche Espresso Lungo. Lorsque le café est prêt, soulevez le levier et la capsule tombe dans le récipient de capsules usagées.

2. Programming coffee amount. Programmation de la quantité de café. Placez une tasse sur le bac d'égouttement de café. Appuyez sur la touche Espresso ou Espresso Lungo jusqu'à ce qu'elle se mette à clignoter 3 fois par seconde. Continuez à appuyer sur la touche et ne la relâchez que lorsque vous avez atteint la quantité de café souhaitée.

3. La touche continuera à clignoter rapidement tant que vous appuyez dessus. Lorsque vous la relâchez, elle clignote trois fois pour indiquer que votre préférence a été enregistrée. La machine revient en mode de veille.

DE

1. Stellen Sie den Hebel nach oben und setzen Sie eine Kapsel in das Fach. Schließen Sie den Hebel und drücken Sie die Taste Espresso (klein) oder die Taste Espresso Lungo (groß). Sobald der Kaffee fertig ist, stellen Sie den Hebel nach oben und die Kapsel fällt in den Behälter für verbrauchte Kapseln.

2. Einprogrammieren der Kaffeemenge. Stellen Sie eine Tasse auf die Kaffee-Auffangschale. Halten Sie die Espresso-Taste oder die Espresso-Lungo-Taste so lange gedrückt, bis sie etwa dreimal pro Sekunde blinkt. Halten Sie die Taste gedrückt und lassen Sie die Taste wieder los, sobald die gewünschte Kaffeemenge erreicht ist.

3. Solange Sie die Taste gedrückt halten, blinkt sie weiterhin schnell. Wenn Sie die Taste wieder loslassen, blinkt sie dreimal hintereinander auf, um anzuzeigen, dass diese Kaffeemenge nun als bevorzugte Menge abgespeichert wurde. Die Kaffeemaschine schaltet dann wieder in den Standby-Modus zurück.



1. Preparazione della crema di latte per il Cappuccino e il Latte: Versare nell'apposito bicchiere del latte fresco (a temperatura frigorifero tra i 4 °C e gli 8 °C) fino al livello indicato per il Cappuccino Corto, il Cappuccino Lungo o il Latte (non riempire il bicchiere al di sotto del livello per il Cappuccino Corto o al di sopra del livello per il Latte). Chiudere il bicchiere per il latte con l'apposito coperchio, quindi farlo scorrere sul lato destro del cassetto raccogli gocce.

1. Frothing milk for Cappuccino and Latte: Fill the milk vessel with fresh milk (standard fridge temperature of 4-8 degrees) exactly to the level for the Cappuccino, Large Cappuccino or Latte line (**do not fill below the Cappuccino or above the Latte line**). Place the lid on top of the milk vessel, then slide it back onto the right side of the drip tray base.

1. Pour faire mousser le lait pour le Cappuccino et le Latte: Remplissez le réservoir de lait de lait frais (à température normale du réfrigérateur de 4-8°), exactement jusqu'à la ligne correspondant à un Cappuccino, à un grand Cappuccino ou à un Latte (le niveau doit impérativement être compris entre la ligne Cappuccino et la ligne Latte). Mettez le couvercle sur le réservoir de lait, puis insérez ce dernier sur la droite de la base du bac d'égouttement.

1. Aufschäumen von Milch für Cappuccino und Latte: Befüllen Sie das Milchgefäß mit frischer Milch (Standard-Kühlschranktemperatur von 4-8 Grad), bis Sie die Markierungslinie für einen Cappuccino, einen großen Cappuccino oder einen Milchkaffee erreichen (unter- bzw. überschreiten Sie die Markierungen für Cappuccino bzw. Milchkaffee nicht). Setzen Sie den Deckel auf das Milchgefäß, und schieben Sie ihn dann zurück auf die rechte Seite der Auffangschale.

2. Preparazione di crema di latte calda: Premere il pulsante Cappuccino Corto, Cappuccino Lungo o Latte. La macchina inizia a montare il latte quando il pulsante smette di lampeggiare. Il processo di preparazione della crema si arresta automaticamente quando il latte è pronto. Si può interrompere manualmente il processo di preparazione della crema di latte premendo nuovamente il pulsante. *Approssimativamente, il tempo necessario per la preparazione della crema di latte è di 75 secondi per il Cappuccino Corto, di 90 secondi per il Cappuccino Lungo e di 110 secondi per il Latte.*

2. Warm frothing: Press the Cappuccino, Large Cappuccino or Latte button. The machine will start frothing the milk when the button stops flashing. The frothing process will stop automatically once completed. You can also stop it manually by pressing the same button again. *Approximate time for warm frothing is 75 sec for Cappuccino, 90 sec for large Cappuccino and 110 sec for Latte.*

2. Mousse chaude : Appuyez sur la touche Cappuccino, Grand Cappuccino ou Latte. La machine commencera à faire mousser le lait dès que la touche cessera de clignoter. Le processus de moussage s'arrêtera automatiquement une fois terminé. Vous pouvez également l'interrompre manuellement en appuyant à nouveau sur la même touche. *La durée nécessaire à un moussage chaud est de 75 secondes environ pour un Cappuccino, de x secondes pour un Grand Cappuccino et de 110 secondes pour un Latte.*

2. Heißer Milchschaum: Drücken Sie die Taste für einen Cappuccino, einen großen Cappuccino oder einen Milchkaffee. Das Aufschäumen der Milch ist abgeschlossen, wenn die Taste aufhört zu blinken. Wenn der Aufschäumvorgang abgeschlossen ist, wird er von der Kaffeemaschine automatisch beendet. Sie können den Vorgang auch manuell abbrechen, indem Sie dieselbe Taste erneut drücken. *Die benötigte Zeit für das Aufschäumen von warmer Milch beträgt etwa 75 Sekunden für einen Cappuccino, 90 Sekunden für einen großen Cappuccino und 110 Sekunden für einen Milchkaffee.*

3. Preparazione di crema di latte fredda: Premere il pulsante Cappuccino Corto, Cappuccino Lungo o Latte per più di 3 secondi. L'indicatore relativo alla preparazione della crema di latte fredda (fiocco di neve) inizia a lampeggiare. Si attiva solo il frullino senza erogazione di vapore proveniente dal beccuccio per il vapore. Il processo di preparazione della crema si arresta automaticamente quando il latte è pronto. Si può interrompere manualmente il processo di preparazione della crema di latte premendo nuovamente il pulsante. *Approssimativamente, il tempo necessario per la preparazione della crema di latte fredda è di 45 secondi.*

3. Cold frothing: Press the Cappuccino, Large Cappuccino or Latte button for more than 3 seconds. The cold frothing indicator (snowflake) will start flashing and only the whisker will be activated (no steam coming from the steam pipe). The frothing process will stop automatically once completed. You can also stop it manually by pressing the same button again. *Approximate time for cold frothing is 45 sec.*

3. Mousse froide : Appuyez sur la touche Cappuccino, Grand Cappuccino ou Latte pendant au moins 3 secondes. Le voyant de moussage à froid (floc) se met à clignoter et seul le fouet est activé (aucune vapeur provenant du tuyau à vapeur). Le processus de moussage s'arrêtera automatiquement une fois terminé. *Vous pouvez également l'interrompre manuellement en appuyant à nouveau sur la même touche. La durée nécessaire à un moussage à froid est de 45 secondes environ.*

3. Kalter Milchschaum: Drücken Sie die Taste für einen Cappuccino, einen großen Cappuccino oder einen Milchkaffee und halten Sie sie länger als 3 Sekunden lang gedrückt. Die Anzeige für das Aufschäumen von kalter Milch (Schneeflocke) beginnt zu blinken und nur der Quirl wird aktiviert (kein Dampf kommt aus der Dampfleitung). Wenn der Aufschäumvorgang abgeschlossen ist, wird er von der Kaffeemaschine automatisch beendet. Sie können den Vorgang auch manuell abbrechen, indem Sie dieselbe Taste erneut drücken. *Die benötigte Zeit für das Aufschäumen von kalter Milch beträgt etwa 45 Sekunden.*



IT

4. Preparazione del Cappuccino Corto o del Cappuccino Lungo. Preparare un caffè Espresso su cui versare la crema di latte per il Cappuccino Corto o il Cappuccino Lungo preparati come indicato nei passaggi precedenti.

5. Preparazione del Latte: Preparare la crema di latte come descritto nei 3 passaggi precedenti. Al termine del processo di preparazione della crema di latte, versare il latte montato in un bicchiere. Mettere il bicchiere sotto il beccuccio di erogazione del caffè e preparare un Espresso.

6. Modifica del livello della crema: è possibile modificare a proprio piacimento il livello della crema premendo il pulsante di selezione del livello di crema di latte. La freccia in alto indica la selezione di una quantità maggiore di crema. La freccia in basso indica la selezione di una quantità minore di crema.

EN

4. Preparing Cappuccino or Large Cappuccino. Prepare an Espresso in a Cappuccino cup or a large Cappuccino cup. Pour the milk foam on top of the coffee prepared.

5. Preparing Latte: Froth the milk as described in previous 3 steps. When the frothing process stops, pour the frothed milk into a Latte glass. Place the glass under the coffee spout and prepare an Espresso.

6. Changing froth level: You can change the level of foam by pressing the Milk frothing settings button. The up arrow indicates that extra foam is selected. Down arrow indicates that less foam is selected.

FR

4. Préparation d'un Cappuccino ou d'un Grand Cappuccino. Préparez un Espresso dans une tasse à Cappuccino ou à Grand Cappuccino. Versez la mousse de lait sur le café.

5. Préparation d'un Latte : Faites mousser le lait comme indiqué au cours des 3 étapes précédentes. Une fois la procédure de moussage terminée, versez la mousse de lait dans une tasse à Latte. Placez le verre sous la buse à café et préparez un Espresso.

6. Modifier le niveau de moussage : vous pouvez modifier la quantité de mousse désirée en appuyant sur le bouton de réglage du moussoir à lait. La flèche vers le haut indique que vous avez sélectionné plus de mousse. La flèche vers le bas indique que vous avez sélectionné moins de mousse.

DE

4. Zubereitung eines (großen) Cappuccino. Bereiten Sie in einer Tasse für einen Cappuccino oder einer Tasse für einen großen Cappuccino einen Espresso zu. Gießen Sie den Milchschaum auf den zubereiteten Kaffee.

5. Zubereitung der Milch: Schäumen Sie die Milch wie in den drei vorhergehenden Schritten beschrieben auf. Wenn das Aufschäumen abgeschlossen ist, gießen Sie die aufgeschäumte Milch in ein Milchglas. Stellen Sie das Glas unter die Kaffeedüse und bereiten Sie einen Espresso zu.

6. Schaumstufe ändern: Drücken Sie die Taste für das Einstellen der Milchaufschäumung, um die gewünschte Schaummenge einzustellen. Der Pfeil nach oben zeigt an, dass mehr Schaum ausgewählt wurde. Der Pfeil nach unten zeigt an, dass weniger Schaum ausgewählt wurde.



1. Spegner la macchina, staccare la spina e lasciar raffreddare la macchina. Pulire tutte le superfici esterne con un panno umido. Sciacquare il serbatoio dell'acqua quotidianamente.

1. Turn the machine off, unplug the cord and let the machine cool down. Wipe all outer surfaces with a damp cloth. Rinse the water tank once a day.

1. Eteignez la machine, débranchez le cordon et laissez refroidir la machine. Essuyez toutes les surfaces externes avec un chiffon humide. Rincez le réservoir d'eau une fois par jour.

1. Schalten Sie die Maschine aus, ziehen Sie das Kabel aus der Steckdose und lassen Sie die Maschine abkühlen. Wischen Sie das Gehäuse mit einem feuchten Tuch ab. Reinigen Sie den Wasserbehälter einmal täglich.



2. Il contenitore delle capsule usate è dotato di una finestrella trasparente posta frontalmente per vedere la quantità di capsule usate. Ogni 2 o 3 giorni oppure dopo 10 caffè, i contenitori delle capsule usate e dell'acqua di scarico devono essere rimossi, svuotati, lavati, asciugati e riposizionati.

2. The used capsules container has a transparent window in the front which helps you to see the amount of used capsules. Every 2 or 3 days or after 10 brewed coffees, the used capsules and waste water containers shall be removed, emptied, rinsed, dried and put back in their place.

2. Le bac à capsules usagées est doté d'une fenêtre transparente sur le devant vous permettant de voir la quantité de capsules usagées qu'il contient.
Tous les 2 ou 3 jours, ou après 10 cafés moulus, les bacs pour les capsules et l'eau usagées doivent être retirés, vidés, lavés, séchés et remis en place.

2. Der Kapselbehälter mit den verwendeten Kapseln verfügt über ein transparentes Fenster an der Vorderseite, durch das Sie sehen können, wie viele Kapseln verbraucht wurden.
Alle 2 bis 3 Tage oder nach 10 Brühvorgängen müssen die verbrauchten Kapseln und Abwasserbehälter entfernt, geleert, ausgewaschen, getrocknet und wieder eingesetzt werden.



3. Il bicchiere per la preparazione della crema di latte, il coperchio, il frullino e il beccuccio erogatore di vapore possono essere lavati in lavastoviglie. Qualora il latte venga in contatto con il motore, spegnere la macchina, scollegare il cavo e lasciare che la macchina si raffreddi. Pulire le superfici esterne della macchina con un panno umido.

3. The milk vessel, lid, whisker and steam spout can be washed in a dishwasher. If milk gets in contact with the motor, turn the machine off, unplug the cord and let the machine cool down. Wipe all outer surfaces with a damp cloth.

3. Le réservoir de lait, le couvercle, le fouet et la buse à vapeur sont tous lavables au lave-vaisselle. Dans le cas où du lait entrerait en contact avec le moteur, arrêtez la machine, débranchez le cordon d'alimentation et laissez la machine refroidir. Nettoyez toutes les surfaces extérieures avec un chiffon humide.

3. Das Milchgefäß, der Deckel und die Dampfdüse können im Geschirrspüler gereinigt werden. Sollte der Motor mit Milch in Berührung kommen, schalten Sie die Kaffeemaschine aus, ziehen Sie den Stecker aus der Steckdose und lassen Sie die Kaffeemaschine auskühlen. Wischen Sie alle äußeren Oberflächen mit einem feuchten Tuch ab.



IT

4. È possibile impostare la macchina in base alla durezza dell'acqua del rubinetto. Per accedere alla modalità di modifica della durezza dell'acqua, tenere premuti i pulsanti Cappuccino Lungo e Latte contemporaneamente per più di 3 secondi. Il pulsante Cappuccino Lungo lampeggia velocemente per indicare che è stata selezionata la "durezza media" (impostazione predefinita).

4. You can set the machine to fit the water hardness of your tap water. Hold the Large Cappuccino and the Latte button simultaneously for more than 3 seconds to enter hardness edit mode. The Large Cappuccino button blinks at a high frequency to indicate that "medium hardness" is selected (default setting).

4. Vous pouvez configurer la machine de façon à l'ajuster à la dureté de l'eau de votre robinet. Appuyez simultanément sur les touches Grand Cappuccino et Latte pendant au moins 3 secondes pour passer en mode de modification de la dureté de l'eau. La touche Grand Cappuccino clignote rapidement indiquant la sélection d'une eau moyennement dure (réglage par défaut).

4. Sie können die Einstellungen der Kaffeemaschine an die Wasserhärte Ihres Leitungswassers anpassen. Drücken Sie gleichzeitig die Taste für einen großen Cappuccino und die Taste für einen Milchkaffee, und halten Sie dann beide Tasten für mehr als 3 Sekunden lang gedrückt, um in den Bearbeitungsmodus für die Wasserhärte zu wechseln. Die Taste für einen großen Cappuccino blinkt nun schnell, um anzuzeigen, dass die Einstellung „Mittlere Wasserhärte“ ausgewählt ist (Standardeinstellung).

5. Premere il pulsante Cappuccino Corto per passare a "low" (bassa) o il pulsante Latte per passare a "high" (alta). Il pulsante selezionato inizia a lampeggiare. Al termine, premere il pulsante di accensione/spengimento per tornare alla modalità di stand-by. Il pulsante selezionato lampeggia tre volte per confermare che la modifica è stata salvata; la macchina ritorna quindi in stand-by.

5. Press the Small Cappuccino button to change to "low", or the Latte button to change to "high". The selected button will start to blink instead. When done, press the on/off button to return to standby. The selected button pulses three times to confirm that it is saved, then the machine returns to standby.

5. Appuyez sur la touche Petit Cappuccino pour sélectionner une eau plus douce ou sur la touche Latte pour une eau très dure. La touche sélectionnée se met alors à clignoter. Une fois terminé, appuyez sur la touche Marche/Arrêt pour revenir en mode de veille. La touche sélectionnée clignote trois fois pour confirmer l'enregistrement, puis la machine revient en mode de veille.

5. Drücken Sie die Taste für einen kleinen Cappuccino, um die Einstellung „Niedrige Wasserhärte“ auszuwählen oder drücken Sie die Taste für einen Milchkaffee, um die Einstellung „Hohe Wasserhärte“ auszuwählen. Daraufhin fängt die ausgewählte Taste an zu blinken. Wenn Sie alle Einstellungen vorgenommen haben, drücken Sie die Ein-/Aus-Taste, um wieder in den Standby-Modus zu wechseln. Die ausgewählte Taste leuchtet dreimal hintereinander auf, um anzuzeigen, dass die neue Einstellung gespeichert wurde. Dann schaltet die Maschine in den Standby-Modus zurück.

6. Filtro dell'acqua. È possibile acquistare un filtro dell'acqua opzionale che porta la durezza dell'acqua del proprio rubinetto al livello ottimale e aiuta a prolungare la durata della macchina. Rimuovere il filtro dall'imballaggio in plastica e posizionarlo nella sua sede, sul fondo del serbatoio dell'acqua. Codice di riferimento del filtro: EPAB 3, EPAB 6

6. Water filter. You can buy an optional water filter that decreases the hardness of your hard tap water to the optimal level and helps to prolong the lifetime of your machine. Remove the filter from the packaging and place it firmly into its slot at the bottom of the water tank. Filter reference code: EPAB 3, EPAB 6

6. Filtre à eau. Vous pouvez acheter un filtre à eau facultatif permettant de réduire la dureté de l'eau de votre robinet à un niveau optimal et de prolonger la durée de vie de votre machine. Sortez le filtre de son emballage et insérez ce dernier correctement dans sa fente en bas du réservoir d'eau. Code de référence du filtre : EPAB 3, EPAB 6

6. Wasserfilter. Im Handel können Sie einen optionalen Wasserfilter erwerben, der die Wasserhärte von Leitungswasser mit hohem Härtegrad auf ein optimales Niveau reduziert und so die Lebensdauer der Kaffeemaschine verlängert. Entfernen Sie die Plastikverpackung des Filters und setzen Sie den Filter so in den vorgesehenen Steckplatz an der Unterseite des Wassertanks ein, dass er einrastet. Filter-Referenzcode: EPAB 3, EPAB 6

EN

FR

DE



7. Sostituzione del filtro dell'acqua.

Il filtro può essere sostituito dopo 2 mesi di utilizzo o dopo 100 tazzine di caffè Espresso. Il filtro consente di prolungare la durata della macchina riducendo gli accumuli di calcare. Il filtro è opzionale e non è obbligatorio per l'uso quotidiano. Codice di riferimento filtro: EPAB 3, EPAB 6

7. Replacing the water filter.

You can replace the filter after 2 months of use or after brewing 100 cups of Espresso. The filter helps you prolong the lifetime of your machine by reducing the buildup of limescale. The filter is optional (not mandatory for daily use).

Filter reference code: EPAB 3, EPAB 6

7. Remplacement du filtre à eau.

Vous pouvez remplacer le filtre au bout de 2 mois d'utilisation ou après avoir préparé 100 tasses d'Espresso. Le filtre vous aide à réduire l'accumulation de calcaire et, ainsi, à prolonger la durée de vie de votre machine. Le filtre est facultatif et n'est pas nécessaire pour un usage au quotidien. Code de référence du filtre : EPAB 3, EPAB 6

7. Austauschen des Wasserfilters.

Der Wasserfilter sollte nach einem Verwendungszeitraum von 2 Monaten oder nach der Zubereitung von 100 Tassen Espresso ausgetauscht werden. Der Filter reduziert die Ansammlung von Kalkablagerungen und verlängert so die Lebensdauer der Kaffeemaschine. Die Verwendung des Filters ist optional und die Kaffeemaschine kann für den täglichen Gebrauch auch ohne Filter verwendet werden. Filter-Referenzcode: EPAB 3, EPAB 6



1. Ripristino delle impostazioni predefinite

È possibile ripristinare le impostazioni predefinite della macchina tenendo premuto il tasto on/off per più di 5 secondi.

1. Change to default setting

You can reset the machine to default settings by pressing the on/off button for more than 5 seconds.

1. Rétablir les paramètres par défaut

Vous pouvez rétablir les paramètres par défaut de l'appareil en appuyant sur la touche marche/arrêt pendant plus de 5 secondes.

1. Zur Standardeinstellung wechseln

Wenn Sie die Ein-/Aus-Taste für mehr als 5 Sekunden gedrückt halten, setzen Sie die Maschine auf die Standardeinstellungen zurück.



IT

1. Decalcificazione. L'accensione dell'indicatore di allarme decalcificazione indica che la macchina necessita di una decalcificazione. Si consiglia di eseguire sempre la decalcificazione al fine di mantenere la qualità della macchina e del caffè. Raccomandiamo di utilizzare la soluzione decalcificante EPD4/C/D/E/N/R Electrolux (non utilizzare mai aceto). Rimuovere e svuotare il serbatoio acqua. Riemplire il serbatoio con la soluzione decalcificante (seguendo attentamente le istruzioni riportate sulla confezione del prodotto).

2. Svuotare il bicchiere per il latte e fissarlo alla macchina. Al termine del preriscaldamento: Sistemare un recipiente sotto al beccuccio erogatore. Per avviare la procedura di decalcificazione, premere entrambi i pulsanti Espresso e Espresso Lungo contemporaneamente per più di 3 secondi. Per indicare che la decalcificazione è in corso, i pulsanti superiore e inferiore del caffè lampeggiano ondeggiando. Il processo di decalcificazione dura circa 20 minuti. È possibile interrompere la decalcificazione premendo il tasto di accensione.

3. Una volta terminata la decalcificazione, la macchina torna in modalità stand-by. Il simbolo di decalcificazione scompare al riavvio della macchina. Pulire il serbatoio dell'acqua e riempirlo fino a metà con acqua corrente; sciacquare l'impianto premendo il tasto Espresso.

EN

1. Decalcifying. When the descaling alert indicator lights up you should decalcify the machine. Decalcifying is always recommended in order to maintain the quality of your machine and your coffee. We recommend the use of Electrolux decalcifying solution EPD4/C/D/E/N/R (never use vinegar). Remove and empty the water tank. Fill the water tank with decalcifying solution (follow product instructions).

2. Empty the milk vessel and assemble it to the machine. After preheating is done: Place a bowl under the coffee spout. Press both the Espresso and Espresso Lungo buttons at the same time for more than 3 seconds to start the descaling. To indicate that descaling is in progress the top and bottom coffee buttons will pulse in a wave. The descaling process takes about 20 minutes. The descaling can be aborted by pressing the power button.

3. When the descaling is complete, the machine returns to standby mode. The descaling symbol will be hidden after restarting the machine. Clean out the water tank and refill it with cold, potable water. By pressing the Espresso button, run through half a tank of water to flush out the system.

FR

1. Détartrage. Lorsque le voyant d'alerte Détartrage s'allume, procédez au détartrage de la machine. Il est conseillé de toujours procéder au détartrage pour préserver la qualité de votre machine et du café que vous préparez. Nous vous conseillons d'utiliser la solution de détartrage Electrolux EPD4/C/D/E/N/R (n'utilisez jamais de vinaigre). Vider le réservoir à eau. Remplissez le réservoir d'eau avec la solution de détartrage (suivez les instructions du produit).

2. Videz le réservoir de lait et insérez-le dans la machine. Après la préchauffage: Placez un récipient sous le bec à café. Appuyez simultanément sur les touches Espresso et Espresso Lungo pendant au moins 3 secondes pour lancer le détartrage. Pour indiquer que le détartrage est en cours, les touches de café gauche et droite clignotent de façon séquentielle. Pour indiquer que le détartrage est en cours, les touches café du haut et du bas clignotent de façon séquentielle. Le processus de détartrage prend 20 minutes environ. Le détartrage peut être interrompu par simple pression sur le bouton d'alimentation.

3. Une fois le détartrage terminé, la machine revient en mode de veille. Le symbole de détartrage disparaîtra à la remise en marche de la machine. Nettoyez le réservoir d'eau et remplissez-le avec de l'eau froide ; faites couler la moitié du réservoir d'eau froide en appuyant sur la touche Espresso pour nettoyer le système.

DE

1. Entkalken. Wenn die Anzeige für den Entkalkungsalarm aufleuchtet, sollten Sie die Kaffeemaschine entkalken. Für eine dauerhaft problemlose Funktionsweise und eine gleichbleibend gute Qualität der Kaffeezubereitung wird eine regelmäßige Entkalkung empfohlen. Wir empfehlen die Electrolux Entkalkungslösung EPD4/C/D/E/N/R zu verwenden (benutzen Sie auf keinen Fall Essig). Wassertank entnehmen und entleeren. Füllen Sie den Entkalker in den Wasserbehälter (befolgen Sie die Anweisungen des Herstellers).

2. Leeren Sie das Milchgefäß und setzen Sie es wieder in die Kaffeemaschine ein. Nach dem Aufheizen: Stellen Sie eine Schüssel unter die Kaffeedüse. Halten Sie die Espresso-Taste und die Espresso-Lungo-Taste gleichzeitig mehr als 3 Sekunden lang gedrückt, um den Entkalkungsvorgang zu starten. Die Kaffee-Tasten auf der linken und rechten Seite blinken während des Entkalkungsvorgangs in einem wellenförmigen Muster. Die Kaffee-Tasten oben und unten blinken während des Entkalkungsvorgangs in einem wellenförmigen Muster. Die benötigte Zeit für den Entkalkungsvorgang beträgt etwa 20 Minuten. Sie können den Entkalkungsvorgang manuell abbrechen, indem Sie die Ein-/Aus-Taste drücken.

3. Sobald der Entkalkungsmodus abgeschlossen ist, schaltet die Kaffeemaschine automatisch in den Standby-Modus zurück. Wird die Kaffeemaschine erneut eingeschaltet, wird das Entkalkungs-Symbol ausgeblendet. Reinigen Sie den Wasserbehälter und füllen Sie ihn mit frischem Wasser. Drücken Sie die Espresso-Taste und lassen Sie den halben Behälter mit frischem Wasser durch die Maschine laufen, um das System auszuspülen.

IT

Tensione/frequenza:	220-240 V, 50/60 Hz	Spegnimento automatico dopo:	9 min, 30 min (opzionale)
Alimentazione:	1200 W	Consumo di energia in modalità Standby:	< 0,5 W
Potenza Thermoblock:	1150 W	Funzione dosatore caffè:	Auto Stop
Lunghezza esterna cavo di alimentazione:	0,8 m	Tipo capsula:	A Modo Mio
Pressione pompa:	15 bar	Griglia cassetto raccogli gocce:	Acciaio inossidabile
Capacità cassetto capsule usate:	Max. 10 capsule	Angolo leva:	0-102 gradi
Capacità contenitore acqua di scarico:	320 ml	Dimensioni (L * W * H):	364 mm * 184 mm * 297 mm (con leva chiusa)
Capacità complessiva serbatoio acqua:	1200 ml	Peso netto prodotto:	4,1 kg
Autoinnesco:	Sì		

IT
EN
FR
DENL
ES
PT
PLSV
DA
FI
NORU
AR
FA

EN

Voltage/Frequency:	220-240 V, 50/60 Hz	Auto off after:	9 min, 30 min (optional)
Power:	1200 W	Standby power:	< 0.5 W
Thermoblock power:	1150 W	Coffee dispenser function:	Auto stop
Cord length, outside the product:	0.8 m	Capsule type:	A Modo Mio
Pump pressure:	15 bar	Drip tray grid:	Stainless Steel
Capsule compartment capacity:	Max 10 capsules	Lever angle:	0-102 degrees
Waste water container:	320 ml	Dimensions (L * W * H):	364 mm * 184 mm * 297 mm (with handle closed)
Water tank capacity, total:	1200 ml	Product net weight:	4.1 kg
Self priming:	Yes		

FR

Tension/Fréquence :	220-240 V, 50/60 Hz	Arrêt automatique au bout de :	9 min, 30 min (En option)
Alimentation :	1200 W	Alimentation en mode veille :	< 0,5 W
Alimentation du Thermoblock :	1150 W	Fonction de distribution du café :	Arrêt automatique
Longueur extérieure :	0,8 m	Type de capsule :	A Modo Mio
Pression de la pompe :	15 bar	Plaque d'égouttage :	Acier inoxydable
Capacité du compartiment à capsules :	Max. 10 capsules	Angle du levier :	0-102 degrés
Réservoir d'eau usagée :	320 ml	Dimensions (L x l x H) :	364 mm * 184 mm * 297 mm (avec poignée fermée)
Capacité du réservoir d'eau, totale :	1200 ml	Poids net du produit :	4,1 kg
Auto-aspiration :	Oui		

DE

Spannung/Frequenz:	220-240 V, 50/60 Hz	Automatische Abschaltung nach:	9 min, 30 min (Optional)
Leistung:	1200 W	Energieverbrauch im Standby-Modus:	< 0,5 W
Thermoblock-Leistung:	1150 W	Kaffeespenderfunktion:	Automatisches Anhalten
Außenlänge:	0,8 m	Kapseltyp:	A Modo Mio
Pumpendruck:	15 bar	Tropfschalengeritter:	Edelstahl
Fassungsvermögen Kapselfach:	Max. 10 Kapseln	Hebelwinkel:	0-102 Grad
Abwasserbehälter:	320 ml	Abmessungen (L x B x H):	364 mm * 184 mm * 297 mm (bei nach unten gedrücktem Griff)
Gesamtfassungsvermögen Wasserbehälter:	1200 ml	Produktnettogewicht:	4,1 kg
Selbstansaugend:	Ja		

IT

Anomalie	Possibili cause	Soluzioni
La macchina non si accende.	La macchina non è collegata all'alimentazione.	Collegare la macchina all'alimentazione.
		Contattare il servizio assistenza Electrolux.
La pompa è molto rumorosa. Non c'è flusso d'acqua.	Non c'è acqua nel serbatoio.	Riempire il serbatoio con acqua fresca potabile e non gasata. Verificare corretta posizione serbatoio.
La leva non raggiunge la posizione di erogazione.	Capsula inserita in modo scorretto.	Svuotare il cassetto capsule usate.
		Ripetere la sequenza, aprire e chiudere la leva. Se le operazioni non sono sufficienti rimuovere la capsula manualmente dal vano dopo aver scollegato la macchina.
Il caffè è freddo.		Preriscaldare la tazza con acqua calda.
Il caffè è stato fatto troppo velocemente, il caffè preparato non è cremoso.	Capsula già usata.	Aprire la leva ed inserire una nuova capsula.
Il caffè non viene erogato o solo in gocce.	L'erogatore caffè è ostruito.	Erogare solo acqua senza usare una capsula.
le spie non smettono di lampeggiare	Thermoblock non funziona correttamente.	Contattare il servizio assistenza Electrolux.
La macchina impiega molto tempo per raggiungere la temperatura.	Probabile formazione calcare.	Eseguire procedura decalcificazione.
Il caffè non viene preparato e la spia corrispondente lampeggia molto rapidamente (0,25 sec. accesa e 0,25 sec. spenta).	Il sensore termico non funziona correttamente.	Contattare il servizio assistenza Electrolux.
La capsula è incastrata nel vano capsule.	La capsula usata è rimasta troppo a lungo nel vano di inserimento capsula.	Scollegare la macchina e togliere la capsula manualmente dal vano.
<i>Se il problema persiste, contattare l'assistenza clienti Electrolux.</i>		

EN

Problems	Causes	Solutions
The machine does not turn on.	The machine is not connected to the power source.	Connect the machine to the power source.
		Contact Electrolux customer service.
The pump is very noisy. No water flow.	No water in the tank.	Fill the tank with fresh drinking water. Check correct water tank position.
The loading lever doesn't reach the brewing position.	Capsule inserted incorrectly.	Empty the used capsule compartment.
		Repeat the sequence, open and close the lever. If that is not enough remove the capsule manually from the compartment after unplugging the machine safely.
The coffee is cold.		Preheat the cup with hot water.
The coffee is brewed too fast, the brewed coffee is not creamy.	Capsule already used.	Open the lever and insert a new capsule.
Coffee is not brewed or brewed in drips only.	Coffee spout is clogged.	Brew water without the use of a capsule.
The buttons do not stop flashing.	Thermoblock is not working properly.	Contact Electrolux customer service.
The machine requires a lot of time to heat up.	The machine has limescale build up.	Descale the machine.
Coffee is not brewed and coffee light flashes very quickly (0.25s on and 0.25s off).	Thermal sensor is not working properly.	Contact Electrolux customer service.
Capsule is stuck in the capsule compartment.	Used capsule stayed too long in the capsule compartment.	Unplug the machine and remove the capsule manually from the compartment.
<i>If you cannot solve the trouble, contact Electrolux customer service.</i>		

FR

Problèmes	Causes	Solutions
La machine ne se met pas en marche.	La machine n'est pas branchée à la source d'alimentation.	Branchez la machine à une source d'alimentation.
		Contactez le service client d'Electrolux.
La pompe est très bruyante. L'eau ne s'écoule plus.	Le réservoir d'eau est vide.	Remplissez le réservoir avec de l'eau fraîche. Assurez-vous que la position du réservoir est correcte.
Le levier ne se replace pas correctement.	La capsule n'est pas insérée correctement.	Videz le récipient à capsules usagées.
		Répétez la séquence, ouvrez et fermez le levier. Si cela ne suffit pas, retirez la dosette du compartiment à la main après avoir débranché la machine.
Le café est froid.		Préchauffez la tasse avec l'eau chaude.
Le café est préparé trop vite, le café préparé n'est pas crémeux.	La capsule a déjà été utilisée.	Ouvrez le levier et insérez une nouvelle capsule.
Le café n'est pas préparé ou s'écoule uniquement goutte-à-goutte.	La sortie café est bouchée.	Moulez du eau sans utiliser de capsule.
Les voyants n'arrêtent pas de clignoter	Thermoblock ne fonctionne pas correctement.	Contactez le service client d'Electrolux.
La durée de montée en température est assez longue.	L'appareil présente un fort dépôt de calcaire.	Détartez l'appareil.
Le café n'est pas moulu et le voyant du café clignote très rapidement (0,25 s. allumé et 0,25 s. éteint).	Le capteur thermique ne fonctionne pas correctement.	Contactez le service client d'Electrolux.
La capsule est bloquée dans le compartiment à capsules.	Une capsule usagée est restée trop longtemps dans le compartiment à capsules.	Débranchez la machine et retirez manuellement la capsule du compartiment.
<i>Si vous n'arrivez pas à résoudre le problème, contactez le service clientèle Electrolux.</i>		

 IT
EN
FR
DE

 NL
ES
PT
PL

 SV
DA
FI
NO

 RU
AR
FA



DE

Probleme	Ursachen	Abhilfen
Die Maschine schaltet sich nicht ein.	Die Maschine ist nicht an die Stromversorgung angeschlossen.	Schließen Sie die Maschine an die Stromversorgung an.
		Wenden Sie sich an den Kundendienst.
Die Pumpe ist sehr laut. Kein Wasserfluss.	Es ist kein Wasser im Behälter.	Füllen Sie den Behälter mit frischem Trinkwasser. Prüfen Sie, ob der Wasserbehälter richtig eingesetzt ist.
Der Ladehebel erreicht die Brühposition nicht.	Die Kapsel ist nicht richtig eingesetzt.	Leeren Sie den Behälter für verbrauchte Kapseln.
		Wiederholen Sie den Vorgang, öffnen und schließen Sie den Hebel. Ist diese Maßnahme nicht ausreichend, entfernen Sie die Kapsel per Hand aus dem Behälter, nachdem Sie die Maschine vom Netz getrennt haben.
Der Kaffee ist kalt.		Wärmen Sie die Tasse mit heißem Wasser vor.
Der Kaffee wird zu schnell gebrüht, der gebrühte Kaffee ist nicht cremig.	Die Kapsel wurde bereits verwendet.	Öffnen Sie den Hebel und setzen Sie eine neue Kapsel ein.
Der Kaffee wird nicht oder nur tröpfchenweise gebrüht.	Die Kaffeerauslass ist verstopft.	Wasser brühen, ohne eine Kapsel zu verwenden.
Die Beleuchtung hört nicht auf zu blinken	Thermoblock arbeitet nicht ordnungsgemäß.	Wenden Sie sich an den Kundendienst.
Die Maschine benötigt viel Zeit zum Aufheizen.	Die Maschine ist verkalkt.	Entkalken Sie die Maschine.
Der Kaffee wird nicht gebrüht und die Kaffeeanzeige blinkt sehr schnell (0,25 Sek. an und 0,25 Sek. aus).	Der Thermofühler arbeitet nicht ordnungsgemäß.	Wenden Sie sich an den Kundendienst.
Kapsel steckt im Kapselfach fest.	Verwendete Kapsel wurde zu lange im Kapselfach aufbewahrt.	Ziehen Sie den Stecker der Kaffeemaschine aus der Steckdose und entfernen Sie die Kapsel manuell aus dem Kapselfach.
<i>Wenn Sie das Problem nicht selbst lösen können, wenden Sie sich an den Electrolux Kundendienst.</i>		

Smaltimento / Disposal
Mise au rebut / Entsorgung

IT Riciclare i materiali con il simbolo .
Buttare l'imballaggio negli appositi contenitori per il riciclaggio.
Aiutare a proteggere l'ambiente e la salute umana e a riciclare rifiuti derivanti da apparecchiature elettriche ed elettroniche.

Non smaltire le apparecchiature che

riportano il simbolo  insieme ai normali rifiuti domestici. Portare il prodotto al punto di riciclaggio più vicino o contattare il comune di residenza.



EN Recycle the materials with the symbol . Put the packaging in applicable containers to recycle it.
Help protect the environment and human health and to recycle waste of electrical and electronic appliances.

Do not dispose appliances marked with

the symbol  with the household waste. Return the product to your local recycling facility or contact your municipal office.



FR Recyclez les matériaux portant le symbole . Déposez les emballages dans les conteneurs prévus à cet effet. Contribuez à la protection de l'environnement et à votre sécurité, recyclez vos produits électriques et électroniques.

Ne jetez pas les appareils portant

le symbole  avec les ordures ménagères. Emmenez un tel produit dans votre centre local de recyclage ou contactez vos services municipaux.

DE Recyclen Sie Materialien mit dem Symbol . Entsorgen Sie die Verpackung in den entsprechenden Recyclingbehältern.

Recyclen Sie zum Umwelt- und Gesundheitsschutz elektrische und elektronische Geräte.
Entsorgen Sie Geräte mit diesem

Symbol  nicht mit dem Hausmüll. Bringen Sie das Gerät zu Ihrer örtlichen Sammelstelle oder wenden Sie sich an Ihr Gemeindeamt.

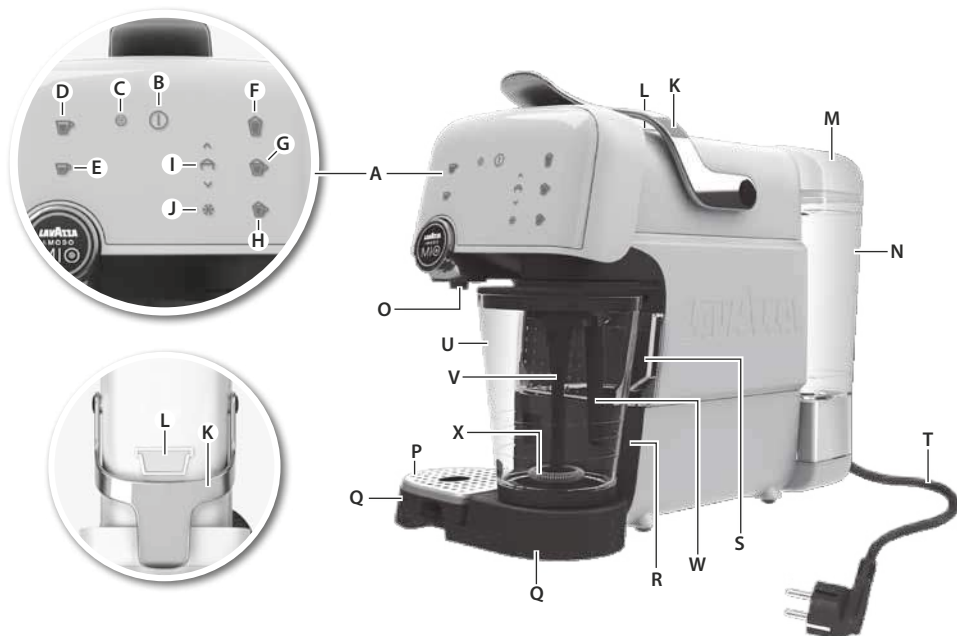

NL

Onderdelen

- A. Bedieningspaneel (aanraakscherm)
- B. Aan/Uit schakelaar
- C. Ontkalkingsindicator
- D. Espresso Lungo-knop
- E. Espresso-knop
- F. Latte-knop
- G. Grote Cappuccino-knop
- H. Kleine Cappuccino-knop
- I. Melkschuim-instellingen
- J. Indicator koude melk opschuimen
- K. Hengel
- L. Capsulecompartiment
- M. Deksel waterreservoir
- N. Waterreservoir
- O. Koffie-uitloop
- P. Rooster lekbakje
- Q. Lekbak
- R. Container voor afvalwater
- S. Container voor gebruikte capsules
- T. Netsnoer & stekker
- U. Melkreservoir
- V. Garde
- W. Stoompijpje
- X. Verwijderbare roerspiraal

ES

Componentes

- A. Panel de control (pantalla táctil)
- B. Tecla de encendido/apagado
- C. Indicador de alarma de descalcificación
- D. Botón Espresso largo
- E. Botón Espresso
- F. Botón Latte
- G. Botón Cappuccino largo
- H. Botón Cappuccino corto
- I. Ajustes de espuma de leche
- J. Indicador de espuma de leche fría
- K. Palanca
- L. Compartimento para cápsulas
- M. Tapa del depósito de agua
- N. Depósito de agua
- O. Boquilla de café
- P. Rejilla para bandeja de grasas
- Q. Bandeja de goteo
- R. Recipiente de agua residual
- S. Portacápsulas para cápsulas usadas
- T. Cable de alimentación y enchufe
- U. Recipiente de leche
- V. Varilla
- W. Tubo de vapor
- X. Espiral batidora extraíble

PT

Componentes

- A. Painel de controlo (ecrã táctil)
- B. Botão de ligar/desligar
- C. Indicador de alarme de descalcificação
- D. Botão Espresso Lungo
- E. Botão Espresso
- F. Botão Latte
- G. Botão Cappuccino grande
- H. Botão Cappuccino pequeno
- I. Definições de preparação de espuma de leite
- J. Indicador de preparação de espuma de leite frio
- K. Alavanca
- L. Compartimento das cápsulas
- M. Tampa do reservatório de água
- N. Depósito de água
- O. Bico do café
- P. Grelha do tabuleiro de gotas
- Q. Tabuleiro de recolha de gotas
- R. Compartimento de água residual
- S. Compartimento de cápsulas usadas
- T. Ficha e cabo de alimentação
- U. Recipiente para leite
- V. Batedor
- W. Tubo de vapor
- X. Espiral amovível do batedor

PL

Części i oznaczenia

- A. Panel sterowania (Ekran dotykowy)
- B. Przycisk Wł./Wyl.
- C. Wskaźnik alarmu usuwania kamienia
- D. Przycisk Espresso lungo
- E. Przycisk Espresso
- F. Przycisk Latte
- G. Przycisk Duże cappuccino
- H. Przycisk Małe cappuccino
- I. Ustawienia spieniania mleka
- J. Wskaźnik spieniania zimnego mleka
- K. Dźwignia
- L. Komora na kapsułki
- M. Pokrywa zbiornika na wodę
- N. Pojemnik na wodę
- O. Króciec wylotu kawy
- P. Kratka ociekowa
- Q. Tacka ociekowa
- R. Pojemnik na marnować wodę
- S. Pojemnik na zużyte kapsułki
- T. Przewód zasilający z wtyczką
- U. Naczynie na mleko
- V. Spieniacz
- W. Dysza parowa
- X. Wymijowana końcówka spieniąca

Lees de volgende instructies aandachtig door voordat u het apparaat voor de eerste keer in gebruik neemt.

NL

- Dit apparaat kan worden gebruikt door kinderen van 8 jaar en ouder indien zij onder toezicht staan of instructies hebben gekregen over het veilig gebruiken van het apparaat en indien zij de eventuele gevaren begrijpen. Reiniging en onderhoud mag niet worden uitgevoerd door kinderen tenzij ze ouder zijn dan 8 jaar en er toezicht is. Houd het apparaat en de snoeren buiten het bereik van kinderen jonger dan 8 jaar.
- Dit apparaat kan worden gebruikt door mensen met beperkte lichamelijke, zintuiglijke of verstandelijke vermogens of een gebrek aan ervaring en kennis, indien zij onder toezicht staan of instructies hebben gekregen over het veilig gebruiken van het apparaat en indien zij de eventuele gevaren begrijpen.
- Kinderen mogen niet met het apparaat spelen.
- Het apparaat mag alleen worden aangesloten op een stroomtoevoer waarvan de spanning en frequentie voldoen aan de specificaties op het classificatieplaatje!
- U mag het apparaat nooit gebruiken of oppakken als
 - het netsnoer beschadigd is,
 - de behuizing beschadigd is.
- Het apparaat mag alleen worden aangesloten op een geaard stopcontact. Indien nodig kan een verlengsnoer worden gebruikt dat geschikt is voor 10 A.
- Als het apparaat of de voedingskabel is beschadigd, moet het apparaat door de fabrikant, de servicevertegenwoordiger of een andere gekwalificeerde persoon worden vervangen om risico's te vermijden.
- Plaats het apparaat altijd op een plat, horizontaal oppervlak.
- Laat het apparaat nooit onbeheerd achter wanneer het is aangesloten op het elektriciteitsnet.
- Het apparaat en het toebehoren worden heet tijdens de bediening. Gebruik alleen de speciale hendel en de zijpanelen. Laat het apparaat eerst even afkoelen voordat u het reinigt of opbergt.
- Het is normaal dat de machine geluid maakt als er koffie wordt gezet, dit is afkomstig van de pomp en de motor.
- Het netsnoer mag niet in contact komen met een van de hete onderdelen van het apparaat.
- Dompel het apparaat niet onder in water of een andere vloeistof.
- Vul het apparaat niet met meer water dan de maximaal toegestane hoeveelheid zoals op het apparaat is aangegeven.
- Vul het waterreservoir alleen met koud water. Gebruik nooit melk of andere vloeistoffen.
- Gebruik het apparaat niet als het waterreservoir niet is gevuld.
- Dit apparaat is alleen bestemd voor huishoudelijk gebruik. De fabrikant aanvaardt geen enkele aansprakelijkheid voor mogelijke schade als gevolg van onbehoorlijk of onjuist gebruik.
- Draag het apparaat niet aan de hendel.
- Deze machine kan alleen worden gebruikt met capsules die compatibel zijn met LAVAZZA A MODO MIO. Steek geen vingers of andere voorwerpen in het capsulecompartiment. De capsules kunnen slechts eenmaal worden gebruikt.

Lea detenidamente las siguientes instrucciones antes de utilizar la máquina por primera vez.

- Este aparato puede ser utilizado por niños de 8 años en adelante siempre que cuenten con las instrucciones o la supervisión sobre el uso del aparato de forma segura y comprendan los riesgos. La limpieza y mantenimiento de usuario no podrán ser realizados por niños, a menos que sean mayores de 8 años y bajo supervisión. Mantenga el aparato y el cable fuera del alcance de los niños menores de 8 años.
- Los aparatos pueden ser utilizados por personas cuyas capacidades físicas, sensoriales o mentales estén disminuidas o que carezcan de la experiencia y conocimientos suficientes para manejarlos de forma segura y comprendan los riesgos.
- No permita a los niños jugar con el aparato.
- Este electrodoméstico debe conectarse exclusivamente a una fuente de alimentación eléctrica cuya tensión y frecuencia se ajusten a las especificaciones de la placa de características.
- Nunca utilice ni manipule el electrodoméstico si
 - el cable de alimentación está dañado
 - el alojamiento está dañado.
- El electrodoméstico solamente deberá conectarse a una toma de alimentación eléctrica puesta a tierra. De ser necesario, puede utilizarse un prolongador compatible para 10 A.
- Si el electrodoméstico o el cable de alimentación no están en perfectas condiciones, deben ser sustituidos por el fabricante, por su servicio de asistencia técnica o por personal debidamente homologado, para evitar cualquier peligro.
- Coloque siempre el electrodoméstico sobre una superficie plana y nivelada.
- Nunca deje el electrodoméstico sin vigilancia mientras esté conectado a la red eléctrica.
- Este electrodoméstico y sus accesorios se calientan durante el funcionamiento. Use únicamente el asa indicada y los paneles laterales. Espere a que se enfríe antes de limpiarlo o guardarlo.
- Mientras prepara el café, es normal que la máquina produzca algo de ruido procedente de la bomba y del motor.
- El cable de alimentación eléctrica no debe entrar en contacto con piezas calientes del electrodoméstico.
- No sumerja el electrodoméstico en agua u otro líquido.
- No supere el volumen máximo de llenado indicado en la cafetera.
- Llene el depósito solamente con agua fría: nunca con leche u otros líquidos.
- No utilice el electrodoméstico si no ha llenado el depósito de agua.
- Este electrodoméstico está previsto exclusivamente para uso doméstico. El fabricante declina toda responsabilidad por los posibles daños que pudiesen producirse como consecuencia de su uso inadecuado o incorrecto.
- No transporte la cafetera tirando del asa.
- Esta cafetera solo puede utilizarse con cápsulas compatibles con LAVAZZA A MODO MIO. No ponga los dedos o cualquier otro objeto en el compartimento de las cápsulas. Las cápsulas pueden utilizarse una sola vez.

Leia as seguintes instruções atentamente antes de utilizar a máquina pela primeira vez.

- Este aparelho pode ser utilizado por crianças de 8 anos ou mais desde que sejam supervisionadas ou instruídas relativamente à utilização do aparelho de forma segura e compreendam os perigos envolvidos. A limpeza e a manutenção básica não devem ser efectuadas por crianças, excepto se tiverem 8 anos ou mais e forem supervisionadas. Mantenha o aparelho e o respectivo cabo fora do alcance de crianças com idade inferior a 8 anos.
- O aparelho pode ser utilizado por pessoas com capacidades físicas, sensoriais ou mentais reduzidas ou com pouca experiência e conhecimento, desde que sejam supervisionadas e instruídas relativamente à utilização do aparelho de forma segura e compreendam os perigos envolvidos.
- As crianças não devem brincar com o aparelho.
- O aparelho apenas poderá ser ligado a uma tomada com uma tensão e frequência em conformidade com as especificações na placa de classificação!
- Nunca utilize nem pegue no aparelho se
 - o cabo de alimentação estiver danificado,
 - a caixa estiver danificada.
- O aparelho apenas deve ser ligado a uma tomada ligada à terra. Se necessário, é possível utilizar um cabo de extensão adequado a 10 A.
- Se o aparelho ou o cabo de alimentação estiver danificado, terá de ser substituído pelo fabricante, pelo representante da assistência técnica ou por uma pessoa com habilitações semelhantes, de modo a evitar possíveis riscos.
- Coloque sempre o aparelho numa superfície plana.
- Nunca deixe o aparelho sem assistência enquanto estiver ligado à alimentação da rede pública.
- O aparelho e os acessórios aquecem durante o funcionamento. Utilize apenas a pega recomendada, os painéis laterais. Deixe arrefecer antes de limpar e arrumar.
- Ao fazer café, é normal que haja ruído na máquina proveniente da bomba e do motor.
- O cabo de alimentação não deve entrar em contacto com nenhuma peça quente do aparelho.
- Não mergulhe o aparelho em água ou em nenhum outro líquido.
- Não ultrapasse o volume máximo de enchimento como é indicado nos aparelhos.
- Encha o depósito de água apenas com água fria, nunca com leite ou outros líquidos.
- Não utilize o aparelho se o depósito de água não estiver cheio.
- Este aparelho destina-se apenas à utilização doméstica. O fabricante não aceita qualquer responsabilidade por possíveis danos causados por uma utilização inadequada ou incorrecta.
- Não transporte a máquina segurando-a pela pega.
- Esta máquina só pode ser utilizada com cápsulas compatíveis com LAVAZZA A MODO MIO. Não coloque os dedos ou qualquer objecto no compartimento das cápsulas. As cápsulas podem ser usadas apenas uma vez.

Przed pierwszym użyciem urządzenia należy uważnie przeczytać poniższe instrukcje.

- Urządzenie mogą obsługiwać dzieci po ukończeniu 8 roku życia, tylko jeśli będą one nadzorowane lub zostaną poinstruowane w zakresie bezpiecznego korzystania z urządzenia i będą świadome związanych z tym zagrożeń. Czynności związanych z czyszczeniem i konserwacją urządzenia nie mogą wykonywać dzieci przed ukończeniem 8 roku życia i bez nadzoru dorosłych. Urządzenie i jego przewód zasilający nie mogą znajdować się w zasięgu dzieci poniżej 8 roku życia.
- Urządzenie mogą obsługiwać osoby o ograniczonych zdolnościach fizycznych, sensorycznych lub umysłowych bądź nieposiadające odpowiedniej wiedzy i doświadczenia, tylko jeśli będą one nadzorowane lub zostaną poinstruowane w zakresie bezpiecznego korzystania z urządzenia i będą świadome związanych z tym zagrożeń.
- Dzieci nie powinny bawić się urządzeniem.
- Urządzenie można podłączać tylko do źródła zasilania, którego napięcie i częstotliwość odpowiada specyfikacji na naklejce znamionowej!
- Nie wolno używać ani podnosić urządzenia, jeśli
 - przewód zasilający jest uszkodzony,
 - obudowa jest uszkodzona.
- Urządzenie musi być podłączone do gniazdka z uziemieniem. Jeśli trzeba, można użyć przewodu przedłużającego przystosowanego do prądu 10 A.
- W przypadku uszkodzenia przewodu zasilającego powinien być on wymieniony przez producenta, autoryzowany punkt serwisowy lub osobę o odpowiednich kwalifikacjach.
- Urządzenie należy ustawić na płaskiej, równej powierzchni.
- Nigdy nie należy pozostawiać urządzenia bez nadzoru, jeśli jest ono podłączone do źródła zasilania.
- Urządzenie i akcesoria silnie nagrzewają się podczas pracy. Używać tylko przeznaczonego do tego uchwytu, czyli paneli bocznych. Przed czyszczeniem lub magazynowaniem urządzenie musi ostygnąć.
- Jest to całkiem normalne, że podczas przygotowywania kawy urządzenie generuje hałas pochodzący z silnika oraz pompy.
- Przewód zasilający nie powinien stykać się z żadnym gorącym elementem urządzenia.
- Nie należy zanurzać urządzenia w wodzie ani żadnym innym płynie.
- Nie należy przekraczać maksymalnego poziomu napełnienia oznaczonego na urządzeniu.
- Zbiornik na wodę należy napełniać wyłącznie zimną wodą, nigdy mlekiem lub innymi płynami.
- Nie należy korzystać z urządzenia, jeśli zbiornik na wodę jest pusty.
- Urządzenie jest przeznaczone tylko do użytku domowego. Producent nie ponosi żadnej odpowiedzialności za ewentualne szkody wynikające z niewłaściwego lub nieprawidłowego użycia.
- Nie podnosić urządzenia, trzymając za uchwyt.
- W tym urządzeniu wolno stosować wyłącznie pasujące do niego kapsułki LAVAZZA A MODO MIO. Nie wolno wkładać palców lub innych przedmiotów do komory na kapsułki. Każdej kapsułki można użyć jedynie jeden raz.



NL

1. Plaats het apparaat op een vlak oppervlak. Spoel het reservoir om voor gebruik. Vul het reservoir met koud water. *(Het apparaat mag niet worden gebruikt als het reservoir leeg is!)* Steek de stekker in het stopcontact en druk op de knop ON. Het apparaat is klaar voor gebruik als het indicatielampje niet meer knippert en blijft branden.

2. Wanneer u de machine voor de eerste maal gebruikt. Zet een kom (met een minimale inhoud van 1,2 l) onder het koffiemondstuk en zet 4 kopjes Espresso Lungo-koffie. Activeer ook één maal de Latte-functie door op de Latte-toets te drukken met water in het melkglas.

3. Het apparaat mag niet met een leeg reservoir worden gebruikt! Als u het te lang zonder water gebruikt, dan kan de auto-bereiding worden geblokkeerd. Kijk bij problemen op pagina 40 Probleemoplossing.

ES

1. Coloque la máquina sobre una superficie plana. Aclare el depósito antes de usarlo. Llene el depósito con agua fría. *(No utilice la máquina con el depósito vacío.)* Conecte el cable de alimentación a la red y toque la tecla ON (encendido). La máquina está lista para usarse cuando los botones dejan de parpadear y se iluminan de forma continua.

2. Para utilizar la máquina por primera vez: Coloque un recipiente (de una capacidad mínima de 1,2 l) debajo de la boquilla de salida del café y prepare 4 tazas de café espresso largo. Active también una vez la función Latte pulsando la tecla de Latte con agua en el vaso para leche.

3. La máquina no se debe usar con el depósito vacío. Si la utiliza sin agua durante mucho tiempo, el cebado automático podría bloquearse. Si existe algún problema, consulte el apartado Solución de problemas en la página 40.

PT

1. Coloque a máquina sobre uma superfície plana. Lave o depósito antes de o utilizar. Encha o depósito com água fria. *(A máquina não pode ser utilizada com o depósito vazio!)* Ligue o cabo de alimentação numa tomada elétrica e prima o botão de ligar (ON). A máquina está pronta a utilizar quando os botões deixam de piscar e ficam acesos.

2. Quando ligar a máquina pela primeira vez: Coloque uma taça (1,2 l de capacidade no mínimo) debaixo do bico de saída de café e tire 4 chávenas de café Espresso Lungo. Accione também a função Latte uma vez premindo o botão de Latte com água no copo para leite.

3. A máquina não pode ser utilizada com o depósito vazio! Se a utilizar sem água durante demasiado tempo, a auto-preparação poderá ficar bloqueada. Se tiver algum problema, consulte a secção "Resolução de problemas" na página 41.

PL

1. Umieścić urządzenie na płaskim podłożu. Przed użyciem zbiornika należy go optukać. Napełnić zbiornik na wodę zimną wodą. *(Nie wolno używać urządzenia z pustym zbiornikiem!)* Włożyć wtyczkę przewodu zasilania do gniazdko i nacisnąć przycisk Wł. Urządzenie jest gotowe do pracy, gdy przyciski przestają migać i zaczynają świecić w sposób ciągły.

2. Podczas pierwszego uruchomienia urządzenia: Umieścić miskę (o pojemności co najmniej 1,2 l) pod dyszą wylotu kawy i zaparzyć 4 filiżanki kawy espresso lungo. Uruchom także jeden raz funkcję parzenia kawy Latte – wlej wodę do pojemnika na mleko i naciśnij przycisk Latte.

3. Nie wolno używać maszyny z pustym zbiornikiem! Jeśli maszyna będzie używana bez wody zbyt długo, układ automatycznego zalewania może ulec zablokowaniu. W razie potrzeby należy zapoznać się z częścią „Rozwiązywanie problemów” na stronie 41.



1. Plaatsing van de lekbak voor verschillende bekerroottes. U kunt de lekbak makkelijk verplaatsen zodat er een grotere beker op past. Om de bak te verplaatsen of te verwijderen, houd u de bak met duim en wijsvinger vast en drukt u op de plastic hendel aan de onderzijde van de lekbak. Plaats deze terug naar de stand die past bij de kop die u wilt gebruiken. U hoort een klik zodra de lekbak in de juiste positie staat. Het metalen rooster van de lekbak kan ook direct op de basis van de lekbak worden geplaatst.

1. Colocación de la bandeja recogegotas para tazas de diferentes tamaños. Puede cambiar la posición de la bandeja recogegotas y ajustarla a una taza de mayor tamaño con total facilidad. Para cambiar la posición o retirar la bandeja recogegotas, sujétela con los dedos pulgar e índice y pulse la palanca de plástico de la parte inferior. Colóquela en la posición que se ajuste a la taza que va a usar. Escuchará un clic cuando la bandeja esté ajustada correctamente. La bandeja recogegotas metálica también puede colocarse en la base de la bandeja.

1. Posicionamento da bandeja de recolha de gotas para diferentes tamanhos de chávenas. É fácil posicionar a bandeja de recolha de gotas de forma a ajustá-la a uma chávena maior. Para a reposicionar ou remover, segure na bandeja com o polegar e o indicador e prima a alavanca de plástico situada na parte inferior da bandeja de recolha de gotas. Volte a colocá-la na posição ajustada à chávena que pretende utilizar. Pode ouvir um clique de encaixe quando a bandeja ficar na posição correcta. A grelha metálica da bandeja de recolha de gotas pode ser colocada também na base da mesma.

1. Pozycja tacki ociekowej dla różnych rozmiarów filiżanek. Tackę ociekową można z łatwością dopasować tak, aby postawić na niej większą filiżankę. Aby dopasować lub wyjąć tackę ociekową, należy przytrzymać ją kciukiem oraz palcem wskazującym, a następnie nacisnąć plastikową dźwignię, która znajduje się u dołu tacki. Następnie należy ustawić tackę w takiej pozycji, aby pasowała do danej filiżanki. Gdy tacka znajdzie się we właściwym położeniu, będzie słyszalne kliknięcie. Kratkę ociekową także można umieścić na podstawie tacki ociekowej.



2. Deze machine kan alleen worden gebruikt met capsules die compatibel zijn met LAVAZZA A MODO MIO. Met de capsules voor een kopje zult u één koffie / product kunnen zetten. Gebruikt de capsules NIET MEER dan eenmaal. Als u 2 of meerdere capsules inbrengt, dan kan dit de machine beschadigen.

2. Esta cafetera solo puede utilizarse con cápsulas compatibles con LAVAZZA A MODO MIO. Las cápsulas de una dosis preparan una taza de café/producto. NO utilice las cápsulas más de una vez. La colocación de 2 o más cápsulas puede hacer que la máquina no funcione correctamente.

2. Esta máquina só pode ser utilizada com cápsulas compatíveis com LAVAZZA A MODO MIO. As cápsulas unidose permitem tirar um café/producto. NÃO utilize as cápsulas mais de uma vez. Se introduzir 2 ou mais cápsulas, a máquina pode avariar.

2. W tym urządzeniu wolno stosować wyłącznie pasujące do niego kapsułki LAVAZZA A MODO MIO. Należy je umieścić w przeznaczony dla nich komorze. Kapsułka z pojedynczą porcją umożliwia zaparzenie jednej kawy/napoju. NIE WOLNO używać jednej kapsułki więcej niż jeden raz. Włożenie 2 lub więcej kapsułek może spowodować uszkodzenie urządzenia.



Energy saving
9 min Auto-off

3. De machine werd voorzien van een energiebesparende functie die de machine automatisch na 9 minuten inactiviteit uitschakelt. U kunt de automatisch uitschakeling instellen op 30 minuten door de knoppen Cappuccino en Large Cappuccino langer dan 3 seconden gelijktijdig in te drukken. Wanneer daarna de Small Cappuccino-knop snel begint te knipperen, drukt u op de Large Cappuccino-knop.

3. La máquina está equipada con una función de ahorro de energía que la apaga automáticamente después de 9 minutos de inactividad. Puede establecer el apagado automático en 30 minutos pulsando simultáneamente los botones Cappuccino y Cappuccino largo durante más de 3 segundos. A continuación, una vez que el botón Cappuccino corto comience a parpadear rápidamente, pulse el botón Cappuccino largo.

3. A máquina possui uma função de poupança de energia que a desliga automaticamente após 9 min. de inactividade. É possível definir a desactivação automática da máquina para 30 minutos premindo os botões de Cappuccino e Cappuccino grande em simultâneo durante mais de 3 segundos. Em seguida, quando o botão de Cappuccino pequeno começar a piscar rapidamente, prima o botão de Cappuccino grande.

3. Urządzenie jest wyposażone w funkcję oszczędzania energii, która automatycznie wyłączy je po upływie 9 minut nieużywania. Aby ustawić funkcję samoczynnego wyłączenia na 30 minut, należy nacisnąć jednocześnie przycisk Cappuccino i Duże Cappuccino i przytrzymać je przez co najmniej 3 sekundy, a gdy przycisk Małe Cappuccino zacznie intensywnie migać, należy nacisnąć przycisk Duże Cappuccino.



1. Til de hendel omhoog, plaats een capsule in het compartiment.

Sluit de hendel en druk op de toets Espresso of Espresso Lungo. Als de koffie klaar is, til de hendel omhoog en de capsule zal in de container voor gebruikte capsules vallen.

1. Levante la palanca y coloque una cápsula en el compartimento.

Cierre la palanca y pulse la tecla para una taza grande o pequeña. Cuando se haya preparado el café, levante la palanca y la cápsula caerá en el portacápsulas para cápsulas usadas.

1. Levante a alavanca, introduza uma cápsula no compartimento.

Feche a alavanca e prima o botão de Espresso ou Espresso Lungo. Quando o café estiver pronto, levante a palanca e a cápsula cai, automaticamente, para o compartimento de cápsulas usadas.

1. Podnieść dźwignię, włożyć kapsułkę do komory.

Zamknąć dźwignię i nacisnąć przycisk Espresso, lub Espresso lungo. Kiedy kawa jest gotowa, podnieść dźwignię a kapsułka wypadnie do pojemnika na zużyte kapsułki.



2. De hoeveelheid koffie programmeren. Plaats een kopje op de lekbak. Houd de knop voor Espresso of Espresso Lungo ingedrukt totdat deze 3 keer per seconde begint te knipperen. Houd de knop ingedrukt en laat los zodra de gewenste hoeveelheid koffie is bereikt.

2. Programación de la cantidad de café. Coloque una taza en la bandeja recoge gotas. Mantenga pulsados los botones Espresso o Espresso largo hasta que el botón comience a parpadear 3 veces por segundo. Mantenga pulsado el botón y suéltelo cuando tenga la cantidad de café que desee.

2. Programar a quantidade de café. Coloque a chávena na bandeja de recolha de gotas. Mantenha premido o botão Espresso ou Espresso Lungo até o botão começar a piscar 3 vezes por segundo. Mantenha o botão premido e solte-o ao atingir a quantidade de café pretendida.

2. Programowanie ilości kawy. Umieścić filiżankę na tacce ociekowej. Nacisnąć i przytrzymać przycisk Espresso lub Espresso Lungo, dopóki nie zacznie migać z częstotliwością 3 razy na sekundę. Przytrzymać przycisk, a następnie zwolnić go, gdy ilość kawy będzie odpowiednia.



3. De knop blijft snel knipperen tijdens het indrukken. Wanneer de knop wordt losgelaten, knippert de knop drie keer om aan te geven dat uw favoriete kop is opgeslagen. De machine keert vervolgens terug naar de stand-bymodus.

3. El botón seguirá parpadeando a una alta frecuencia mientras lo mantenga pulsado. Cuando suelte el botón, el botón parpadeará tres veces para indicar que ha memorizado el ajuste de la cantidad que prefiere. A continuación la máquina volverá al modo de espera.

3. O botão continuará a piscar rapidamente enquanto estiver premido. Ao soltar o botão, este pisca três vezes para indicar que a sua chávena preferida foi memorizada. Em seguida, a máquina regressa ao modo de espera.

3. Podczas naciskania przycisk będzie migać z dużą częstotliwością. Po zwolnieniu przycisku zamiga on trzy razy, aby wskazać, że ulubiona filiżanka została zapamiętana. Następnie urządzenie powróci do trybu czuwania.



1. Melkschuim maken voor Cappuccino en Latte: Vul het melkreservoir met verse melk (standaard koelkasttemperatuur van 4-8 graden) precies op het niveau van de lijn voor Cappuccino, Grote Cappuccino of Latte (niet vullen onder het Cappuccino-niveau of boven de Latte-lijn). Plaats het deksel op het melkreservoir en schuif deze vervolgens terug aan de rechterkant van de lekbak.

1. Espuma de leche para Cappuccino y Latte: Llene el recipiente de leche (a una temperatura normal del frigorífico, entre 4 y 8 grados) exactamente hasta el nivel de Cappuccino, Cappuccino largo o hasta la marca Latte (no utilice una cantidad de leche inferior a Cappuccino ni superior a la marca Latte). Coloque la tapa del recipiente de leche y deslícela al lado derecho de la base de la bandeja recogegotas.

1. Espumar o leite para um Cappuccino ou Latte: Encha o recipiente de leite com leite fresco (temperatura padrão do frigorífico de 4 a 8 graus) exactamente até à linha de nível para Cappuccino, Cappuccino grande ou Latte (não encha abaixo da linha de Cappuccino ou acima da linha de Latte). Coloque a tampa em cima do recipiente de leite e, em seguida, faça-a deslizar para o lado direito da base da bandeja de recolha de gotas.

1. Spienianie mleka do kawy cappuccino i latte: Napełnić naczynie na mleko świeżym mlekiem (o standardowej temperaturze 4-8 stopni Celsjusza) dokładnie do poziomu oznaczonego linią Cappuccino, Duże cappuccino lub Latte (nie napełniać poniżej linii Cappuccino lub powyżej linii Latte). Umieścić pokrywę na naczyniu na mleko, a następnie wsunąć je z powrotem z prawej strony podstawy tacki ociekowej.



2. Warm schuim maken: Druk op de knop voor Cappuccino, Grote Cappuccino of Latte. De machine begint met het opschuimen van de melk zodra de knop stopt met knipperen. Het opschuimen stopt automatisch zodra de melk klaar is. U kunt ook handmatig stoppen door nogmaals op dezelfde knop te drukken. *Geschatte tijd voor warme, schuimende melk is 75 seconden voor Cappuccino, 90 seconden voor een grote Cappuccino en 110 seconden voor Latte.*

2. Espuma de leche caliente: Pulse el botón Cappuccino, Cappuccino largo o Latte. La máquina comenzará a formar espuma de leche cuando el botón deje de parpadear. El proceso de preparación de espuma se detendrá automáticamente cuando termine. También puede detener el proceso manualmente si pulsa de nuevo el mismo botón. *El tiempo aproximado de para la formación de espuma caliente es de 75 segundos para Cappuccino, 90 segundos para Cappuccino largo y 110 segundos para Latte.*

2. Espuma a quente: Prima o botão Cappuccino, Cappuccino grande ou Latte. A máquina começará a preparar a espuma de leite quando o botão deixar de piscar. Uma vez concluído, o processo de preparação de espuma termina automaticamente. Poderá também interrompê-lo manualmente ao premir novamente o botão. *O tempo aproximado para preparação de espuma de leite quente é de 75 segundos para Cappuccino, 90 segundos para Cappuccino grande e 110 segundos para Latte.*

2. Spienianie na ciepło: Naciśnąć przycisk Cappuccino, Duże cappuccino lub Latte. Urządzenie zacznie spieniać mleko, gdy przycisk przestanie migać. Proces spieniania zakończy się automatycznie. Spienianie można zatrzymać ręcznie, naciskając ponownie ten sam przycisk. *Przybliżony czas spieniania ciepłego mleka wynosi 75 sekund dla cappuccino, 90 sekund dla dużego cappuccino i 110 sekund dla Latte.*



3. Koud schuim maken: Houd de knop voor Cappuccino, Grote Cappuccino of Latte langer dan 3 seconden ingedrukt. De indicator voor koude schuimende melk (sneeuwvlok) beginnen te knipperen en alleen de garde wordt geactiveerd (er komt geen stoom uit het stoompijpe). Het opschuimen stopt automatisch zodra de melk klaar is. U kunt ook handmatig stoppen door nogmaals op dezelfde knop te drukken. *Geschatte tijd voor koude schuimende melk is 45 seconden.*

3. Espuma de leche fría: Pulse el botón Cappuccino, Cappuccino largo o Latte un mínimo de 3 segundos. El indicador de espuma fría (tipo copo de nieve) comenzará a parpadear y únicamente se activará la varilla (sin vapor procedente del tubo de vapor). El proceso de preparación de espuma se detendrá automáticamente cuando termine. También puede detener el proceso manualmente si pulsa de nuevo el mismo botón. *El tiempo aproximado de formación de espuma fría es de 45 segundos.*

3. Espuma a frio: Prima o botão Cappuccino, Cappuccino grande ou Latte durante mais de 3 segundos. O indicador de preparação de espuma fria (floco de neve) começará a piscar e o batedor será activado (não sai vapor do tubo de vapor). Uma vez concluído, o processo de preparação de espuma termina automaticamente. Poderá também interrompê-lo manualmente ao premir novamente o botão. *O tempo aproximado para preparação de espuma fria é de 45 segundos.*

3. Spienianie na zimno: Naciśnąć przycisk Cappuccino, Duże cappuccino lub Latte i przytrzymać przez ponad 3 sekundy. Wskaźnik spieniania zimnego mleka (płatki śniegu) zacznie migać i uruchomi się tylko spieniacz (para nie zacznie lecieć z dyszy parowej). Proces spieniania zakończy się automatycznie. Spienianie można zatrzymać ręcznie, naciskając ponownie ten sam przycisk. *Przybliżony czas spieniania zimnego mleka wynosi 45 sekund.*



4. Cappuccino of Grote Cappuccino bereiden. Bereid een Espresso in een kop voor Cappuccino of Grote Cappuccino. Giet het melkschuim bovenop de bereide koffie.

4. Preparación de un cappuccino o un cappuccino largo. Prepare un espresso en una taza de cappuccino de cappuccino largo. Vierta la espuma de leche sobre el café preparado.

4. Preparação de Cappuccino ou Cappuccino grande. Prepare um Espresso numa chávena de Cappuccino ou Cappuccino grande. Deite a espuma de leite sobre o café preparado.

4. Przygotowanie kawy cappuccino lub duże cappuccino. Przygotować espresso w filiżance na cappuccino lub duże cappuccino. Nalać spienione mleko na przygotowaną kawę.



5. Latte bereiden: schuim de melk op zoals beschreven in de vorige 3 stappen. Als de melk opgeschuimd is, giet u de hete melk in een Latte-glas. Plaats het glas onder het koffiemondstuk en bereid een espresso.

5. Preparación de café latte: Prepare la espuma de leche tal y como se describe en los 3 pasos anteriores. Cuando finalice el proceso de formación de espuma, vierta la espuma en el vaso de café latte. Coloque el vaso bajo la boquilla de café y prepare un café espresso.

5. Preparação de Latte: Prepare a espuma de leite conforme descrito nos 3 passos anteriores. Quando o processo de preparação de espuma terminar, deite a espuma de leite no copo de Latte. Coloque o copo debaixo do bico de saída do café e prepare um Espresso.

5. Przygotowanie kawy latte: Spienić mleko tak, jak to opisano w poprzednich 3 krokach. Po zakończeniu spienienia należy przelać mleko do szklanki na kawę latte. Umieścić szklankę pod dyszą wylotu kawy i przygotować Espresso.



6. Schuimniveau wijzigen: u kunt de hoeveelheid schuim wijzigen door de knop voor melkschuiminstellingen in te drukken. De pijl omhoog geeft aan dat er extra schuim is geselecteerd. Pijl omlaag geeft aan dat er minder schuim is geselecteerd.

6. Cambio del nivel de espuma: puede cambiar el nivel de espuma que desea presionando el botón de ajustes de espuma de leche. La flecha hacia arriba indica que se ha seleccionado espuma adicional. La flecha hacia arriba indica que se ha seleccionado menos espuma.

6. Alterar o nível de espuma: é possível alterar o nível de espuma pretendido premindo o botão de definições da espuma de leite. A seta para cima indica a selecção de mais espuma. A seta para baixo indica a selecção de menos espuma.

6. Zmiana mocy spieniania: moc spieniania można zmienić naciskając przycisk ustawień spieniania mleka. Strzałka w górę oznacza wybór dodatkowej mocy spieniania. Strzałka w dół oznacza wybór mniejszej mocy spieniania.



1. Schakel het apparaat uit, haal de stekker uit het stopcontact en laat de machine afkoelen. Maak de buitenzijde met een vochtige doek schoon. Spoel het waterreservoir eenmaal per dag.

1. Apague la máquina, desenchufe el cable y déjela enfriar. Limpie todas las superficies exteriores con un trapo húmedo. Limpie el depósito de agua una vez al día.

1. Desligue a máquina, desligue o cabo e permita que a máquina arrefeça. Limpe todas as superfícies exteriores com um pano húmido. Enxágue o depósito de água uma vez por dia.

1. Wyłączyć urządzenie, wyciągnąć z gniazdka wtyczkę przewodu i pozostawić urządzenie do ochłodzenia. Wytrzeć wszystkie powierzchnie zewnętrzne wilgotną ściereczką. Zbiornik na wodę należy opróżnić i czyścić raz dziennie.



2. De houder voor gebruikte capsules heeft een transparant venster aan de voorkant, zodat u het aantal gebruikte capsules kunt zien. Om de 2 a 3 dagen of na 10 kopjes koffie moeten de houders voor de gebruikte capsules en het afvalwater worden verwijderd, leeg gemaakt, afgewassen, afgedroogd en teruggezet worden.

2. El contenedor de cápsulas usadas tiene una ventana transparente en la parte frontal para que pueda ver la cantidad de cápsulas. Deberá retirar, vaciar, limpiar, secar y volver a colocar las cápsulas utilizadas y los contenedores del agua residual cada dos o tres días o tras haber preparado 10 tazas de café.

2. O depósito de cápsulas usadas tem uma janela transparente na parte da frente que o ajuda a ver a quantidade de cápsulas usadas. A cada 2-3 dias ou após tirar 10 cafés, deve remover, esvaziar, lavar, secar e voltar a instalar os depósitos de cápsulas usadas e água residual.

2. Pojemnik na zużyte kapsułki ma w górnej części w przezroczyste okienko, przez które widać ilość zużytych kapsułek.

Co 2-3 dni lub po każdym 10 zaparzeniach kawy należy wyjąć pojemniki na zużyte kapsułki i zużyty wodę, opróżnić je, umyć, osuszyć i umieścić z powrotem na swoim miejscu.



3. Het melkreservoir, deksel, de garde en het stoompijpe kunnen in de vaatwasser worden schoongemaakt. Zet direct de machine uit als de melk in contact komt met de motor en trek de stekker uit het stopcontact. Laat de machine afkoelen. Veeg de buitenzijden af met een vochtige doek.

3. El recipiente de leche, tapa, varilla y la boquilla de vapor se pueden lavar en el lavavajillas. Si la leche entra en contacto con el motor, apague la máquina, desconecte el cable de alimentación y deje que la máquina se enfríe totalmente. Limpie todas las superficies con un paño húmedo.

3. O recipiente de leite, a tampa, o batedor e o bico de saída de vapor podem ser lavados na máquina de lavar loiça. Caso o leite entre em contacto com o motor, desligue a máquina, retire a ficha da tomada e deixe a máquina arrefecer. Limpe todas as superfícies exteriores com um pano húmido.

3. Pojemnik na mleko, pokrywę, spieniacz oraz dyszę parową można myć w zmywarce. Jeśli mleko zetknie się z silnikiem, należy wyłączyć urządzenie, odłączyć przewód zasilania, a następnie odczekać aż urządzenie ostygnie. Wytrzeć zewnętrzne powierzchnie urządzenia wilgotną ściereczką.



4. U kunt de machine instellen al naargelang de waterhardheid van uw leidingwater. Houd de knoppen voor Grote Cappuccino en Latte tegelijkertijd langer dan 3 seconden ingedrukt om de modus voor het instellen van de waterhardheid te openen. De knop voor Grote Cappuccino knippert snel om aan te geven dat "gemiddelde hardheid" is geselecteerd (standaardinstelling).

4. Puede configurar la máquina según la dureza del agua que utilice. Mantenga pulsados los botones Cappuccino largo y Latte simultáneamente durante más de 3 segundos para acceder al modo de ajuste de dureza. El botón Cappuccino largo parpadeará rápidamente indicando el ajuste "dureza media" (ajuste predeterminado).

4. Pode configurar a máquina de forma a adaptá-la à dureza da água da torneira. Mantenha premidos os botões Cappuccino grande e Latte em simultâneo durante mais de 3 segundos para entrar no modo de ajuste de dureza. O botão de Cappuccino grande pisca rapidamente para indicar que está selecionada "dureza média" (predefinição).

4. Urządzenie można dopasować do twardości bieżącej wody. Przytrzymać przyciski Duże cappuccino i Latte przez ponad 3 sekundy, aby wejść w tryb edytowania twardości wody. Przycisk Duże cappuccino miga z dużą częstotliwością, co oznacza, że wybrana jest „średnia twardość wody” (ustawienie domyślne).

5. Druk op de knop voor Kleine Cappuccino om over te schakelen naar "laag", of op de Latte-knop om over te schakelen naar "hoog". De geselecteerde knop zal dan beginnen te knippen. Als u klaar bent, drukt u op de aan/uit-knop om terug te keren naar de stand-bymodus. De geselecteerde knop knippert drie keer om te bevestigen dat de informatie is opgeslagen, vervolgens keert de machine terug naar de stand-bymodus.

5. Pulse el botón Cappuccino corto para cambiar a "baja" o el botón Latte para cambiar a "alta". El botón seleccionado comenzará a parpadear. Cuando haya terminado, pulse el botón de encendido para volver al modo de espera. El botón seleccionado parpadeará tres veces para confirmar que el ajuste se ha guardado y, a continuación, la máquina volverá al modo de espera.

5. Prima o botão de Cappuccino pequeno para mudar para "baixa" ou o botão Latte para mudar para "elevada". O botão selecionado começará a piscar em vez do anterior. Depois de concluído, prima o botão de ligar/desligar para regressar ao modo de espera. O botão selecionado pisca três vezes para confirmar a alteração e a máquina regressa ao modo de espera.

5. Nacisnąć przycisk Małe cappuccino, aby zmienić twardość na „niską” lub przycisk Latte, aby zmienić twardość na „wysoką”. Wybrany przycisk zacznie migać. Po zakończeniu nacisnąć przycisk wł./wył., aby powrócić do trybu czuwania. Wybrany przycisk zamiga trzykrotnie, aby potwierdzić, że ustawienia zostały zapisane. Następnie urządzenie powróci do trybu czuwania.

6. Waterfilter. U kunt een optioneel, voorverpakt waterfilter aanschaffen dat de hardheid van uw harde leidingwater tot een optimaal niveau verlaagt en de levensduur van uw machine verlengt. Verwijder het filter uit de sleuf aan de onderkant van het waterreservoir. Referentiecode filter: EPAB 3 EPAB 6

6. Filtro de agua. Puede comprar un filtro de agua opcional que reduce la dureza del agua corriente al nivel óptimo y ayuda a prolongar la vida útil de su máquina. Retire el envase del filtro y colóquelo firmemente en la ranura de la parte inferior del depósito de agua. Código de referencia del filtro: EPAB 3, EPAB 6

6. Filtro de água. Pode adquirir um filtro de água opcional que diminui a dureza da água da torneira para o nível ideal e ajuda a prolongar a vida útil da máquina. Retire o filtro da embalagem e coloque-o de forma firme no encaixe na parte inferior do depósito de água. Código de referência do filtro: EPAB 3, EPAB 6

6. Filtr do wody. Można dokupić opcjonalny filtr do wody, który optymalnie zmniejsza twardość wody z kranu oraz pomaga przedłużyć okres działania urządzenia. Wyjąć filtr z opakowania i stabilnie umieścić w otworze, który znajduje się u dołu pojemnika na wodę. Kod referencyjny filtra: EPAB 3, EPAB 6

NL

ES

PT

PL



7. Het waterfilter vervangen. U kunt het filter vervangen na 2 maanden gebruik of na het zetten van 100 kopjes espresso. Het filter helpt u de levensduur van uw machine te verlengen doordat het de vorming van kalkaanslag vermindert. Het filter is optioneel en niet verplicht voor dagelijks gebruik. Referentiecode filter: EPAB 3, EPAB 6

7. Sustitución del filtro de agua.

Puede sustituir el filtro tras 2 meses de uso o tras haber preparado 100 tazas de espresso. El filtro le ayuda a prolongar la vida útil de la máquina al reducir la acumulación de cal. El filtro es opcional y no es obligatorio para el uso diario. Código de referencia del filtro: EPAB 3, EPAB 6

7. Substituir o filtro de água. Pode substituir o filtro após 2 meses ou após tirar 100 chávenas de Espresso. O filtro ajuda a prolongar a vida útil da máquina ao reduzir a formação de calcário. O filtro é opcional e não é obrigatório para a utilização diária. Código de referência do filtro: EPAB 3, EPAB 6

7. Wymiana filtra wody. Filtr można wymienić po 2 miesiącach lub po zaparzeniu 100 filiżanek Espresso. Filtr pomaga przedłużyć okres działania urządzenia, zmniejszając ilość osadzającego się kamienia. Filtr jest opcjonalny, a jego stosowanie nie jest wymagane w codziennym użytkowaniu. Kod referencyjny filtra: EPAB 3, EPAB 6



1. Resetten naar standaardinstelling

U kunt het apparaat resetten naar de standaardinstellingen door de aan/uit-knop langer dan 5 seconden ingedrukt te houden

1. Cambiar a la configuración predeterminada

Puede restablecer la máquina a la configuración predeterminada pulsando el botón de encendido/apagado durante más de 5 segundos.

1. Alterar para a predefinição

Pode repor as predefinições da máquina premindo o botão ligar/desligar durante mais do que 5 segundos.

1. Zmiana ustawień domyślnych

W maszynie można przywrócić ustawienia domyślne poprzez naciśnięcie przycisku włączania/wyłączania i przytrzymanie go przez co najmniej 5 sekund.



NL

1. Ontkalken. Wanneer de ontkalkingsindicator gaat branden, moet het apparaat worden ontkalkt. Ontkalken wordt altijd aanbevolen met het oog op het behoud van de kwaliteit van uw machine en de koffie in de kop. We raden het gebruik van de Electrolux ontkalker EPD4/C/D/E/N/R aan (gebruik nooit azijn). Verwijder de watertank en leeg deze. Giet de ontkalker in het waterreservoir (volg de gebruiksaanwijzingen van het van het product op).

2. Giet het melkreservoir leeg en plaats het op het apparaat. Vul het waterreservoir tot het **MAX**-niveau met koud kraanwater. **Als het voorverwarmen voltooid is:** Zet een kom onder het koffiemondstuk. Druk tegelijkertijd langer dan 3 seconden op de knoppen voor Espresso en Espresso Lungo om het apparaat te ontkalken. De koffieknoppen links en rechts zullen afwisselend langzaam gaan knipperen om aan te geven dat de machine aan het ontkalken is. De bovenste en onderste koffieknoppen zullen afwisselend langzaam gaan knipperen om aan te geven dat de machine aan het ontkalken is. Het ontkalkingsproces duurt ongeveer 20 minuten. Het ontkalkingsproces kan worden onderbroken door op de aan/uit-knop te drukken.

3. Zodra de ontkalkingscyclus is voltooid, keert de machine terug naar de stand-by-modus. Het symbool van de ontkalkingscyclus verdwijnt nadat de machine wordt herstard. Maak het waterreservoir leeg en vul het met schoon water; druk op de Espresso-knop om het systeem schoon te spoelen. Hiervoor wordt de helft van het waterreservoir gebruikt.

ES

1. Descalcificación. Cuando se ilumina el indicador de alerta de cal debe proceder a la descalcificación de la máquina. Siempre es recomendable ejecutar el procedimiento de descalcificación para mantener la calidad de la máquina y de su café. Nosotros recomendamos la utilización de la solución de descalcificación EPD4/C/D/E/N/R de Electrolux (no utilice vinagre). Retirar y vaciar el tanque de agua. Llene el depósito de agua con solución de descalcificación (siga las instrucciones del producto).

2. Vacíe el recipiente de leche y colóquelo en la máquina. Después de precalentar: Coloque un cuenco debajo del tubo de café. Mantenga pulsados los botones Espresso y Espresso largo durante más de 3 segundos para iniciar el proceso de descalcificación. Los botones parpadearán alternativamente para indicar que el proceso de descalcificación está en marcha. Los botones superior e inferior parpadearán alternativamente para indicar que el proceso de descalcificación está en marcha. El proceso de descalcificación tarda unos 20 minutos. Puede cancelar el proceso de descalcificación si pulsa el botón de encendido.

3. Cuando finalice el proceso de descalcificación, la máquina volverá al modo de espera. El símbolo de descalcificación no se mostrará cuando la máquina se reinicie. Limpie el depósito de agua y rellénelo con agua fresca; deje correr medio depósito con agua fresca para desaguar el sistema pulsando el botón Espresso.

PT

1. Descalcificação. Quando o indicador de alerta de descalcificação acender, deve descalcificar a máquina. A descalcificação é sempre recomendada para manter a qualidade da máquina e do café. Recomendamos que utilize a solução descalcificadora Electrolux EPD4/C/D/E/N/R (nunca utilize vinagre). Retire e esvazie o depósito de água. Coloque a solução descalcificadora no depósito de água (siga as instruções do produto).

2. Esvazie o recipiente de leite e monte-o na máquina. Quando o pré-aquecimento terminar: Coloque uma taça abaixo do bico de saída do café. Prima os botões Espresso e Espresso Lungo ao mesmo tempo durante mais de 3 segundos para começar a descalcificação. Para indicar o processo de descalcificação em curso, os botões de café esquerdo e direito piscam alternadamente. Para indicar o processo de descalcificação em curso, os botões de café superior e inferior piscam alternadamente. O processo de descalcificação demora aproximadamente 20 minutos. É possível cancelar a descalcificação ao premir o botão de alimentação.

3. Uma vez concluída a descalcificação, a máquina regressa ao modo de espera. O símbolo de descalcificação ficará oculto depois de reiniciar a máquina. Lave o depósito de água e encha-o com água fresca; faça sair meio depósito com água fresca para lavar o sistema premindo o botão Espresso.

PL

1. Odkamienianie. Jeśli wskaźnik alarmu odkamieniania miga, należy odłączyć urządzenie. Odwapanie zaleca się, aby zachować jakość podawanej kawy oraz samego urządzenia. Zalecamy stosowanie roztworu do odkamieniania Electrolux EPD4/C/D/E/N/R (nigdy nie wolno stosować octu). Wyjąć i opróżnić zbiornik na wodę. Wlać roztwór odkamieniaczy do zbiornika wody (postępować zgodnie z instrukcją).

2. Opróżnić naczynie na mleko i zamontować je w urządzeniu. Po zakończeniu wstępnego nagrzewania: Umieścić miskę pod dyszą wylotu kawy. Naciśnąć i przytrzymać przyciski Espresso i Espresso Lungo przez ponad 3 sekundy, aby rozpocząć usuwanie kamienia. Prawy i lewy przycisk zaczną migać w kolejności, wskazując, że trwa usuwanie kamienia. Górny i dolny przycisk zaczną po kolei migać, sygnalizując, że trwa usuwanie kamienia. Usuwanie kamienia potrwa około 20 minut. Usuwanie kamienia można zatrzymać, naciskając przycisk zasilania.

3. Po zakończeniu usuwania kamienia urządzenie powróci do trybu czuwania. Symbol usuwania kamienia nie będzie widoczny po ponownym uruchomieniu urządzenia. Wyczyścić zbiornik na wodę i ponownie napełnić go świeżą wodą, a następnie opróżnić potowę zbiornika, aby przepłukać układ, naciskając przycisk Espresso.

Voltage/Frequentie:	220-240 V, 50/60 Hz	Automatische uitschakeling na:	9 min, 30 min (optioneel)
Vermogen:	1200 W	Stand-byvermogen:	< 0,5 W
Thermoblokvormogen:	1150 W	Koffiedispenserfunctie:	Auto stop
Buitenlengte:	0,8 m	Capsuletype:	A Modo Mio
Pompdruk:	15 bar	Rooster lekbakje:	Roestvrij staal
Inhoud capsulehouder:	Max. 10 capsules	Hendelhoek:	0-102 graden
Afvalwaterhouder:	320 ml	Afmetingen (L * B * H):	364 mm * 184 mm * 297 mm (met gesloten hendel)
Inhoud waterhouder, totaal:	1200 ml	Netto productgewicht:	4,1 kg
Self priming:	Ja		

Tensión/Frecuencia:	220-240 V, 50/60Hz.	Se desconecta transcurridos:	9 min, 30 min (opcional)
Potencia:	1200 W	Potencia en modo de espera:	< 0,5 W
Potencia de la unidad térmica:	1150 W	Función del dispensador de café:	Parada automática
Longitud exterior:	0,8 m	Tipo de cápsula:	A Modo Mio
Presión de la bomba:	15 bar	Rejilla de la bandeja de goteo:	Acero inoxidable
Capacidad del compartimento de las cápsulas:	Máximo de 10 cápsulas	Ángulo de la palanca:	0-102 grados
Contenedor de agua residual:	320 ml	Dimensiones (L * An * Al):	364 mm * 184 mm * 297 mm (con asa cerrada)
Capacidad total del depósito de agua:	1200 ml	Peso neto del producto:	4,1 kg
Cebado automático:	Sí		

Tensão/Frequência:	220-240 V, 50/60Hz.	Autodesativação:	9 min, 30 min (opcional)
Potência:	1200 W	Potência em espera:	< 0,5 W
Potência do bloco térmico:	1150 W	Função de tiragem de café:	Paragem automática
Comprimento no exterior:	0,8 m	Tipo de cápsula:	A Modo Mio
Pressão da bomba:	15 bar	Grelha do tabuleiro de gotas:	Aço inoxidável
Capacidade do depósito de cápsulas:	Máx. 10 cápsulas	Ângulo da alavanca:	0-102 graus
Depósito de água residual:	320 ml	Dimensões (C * L * A):	364 mm * 184 mm * 297 mm (com pega fechada)
Capacidade do depósito de água, total:	1200 ml	Peso líquido do produto:	4,1 kg
Autopreparação:	Sim		

Napięcie/Częstotliwość:	220-240 V, 50/60 Hz	Samoczynne wyłączenie:	Po upływie 9 min, 30 min (opcjonalnie)
Moc:	1200 W	Pobór prądu w trybie czuwania:	< 0,5 W
Moc bloku grzejnego:	1150 W	Funkcja dozownika kawy:	Auto stop
Długość zewnętrzna:	0,8 m	Typ kapsulek:	A Modo Mio
Ciśnienie pompy:	15 barów	Kratka ociekowa:	Stal nierdzewna
Pojemność pojemnika na zużyte kapsułki:	Maks. 10 kapsulek	Zakres ruchu dźwigni:	0-102 stopni
Pojemnik na użytą wodę:	320 ml	Wymiary (dł. x szer. x wys.):	364 mm * 184 mm * 297 mm (przy zamkniętym uchwycie)
Pojemność zbiornika na wodę:	1200 ml	Ciężar urządzenia netto:	4,1 kg
Samoczynne napełnianie obwodu:	Tak		

NL

Problemen	Oorzaken	Oplossingen
Het apparaat gaat niet aan.	De stekker van het apparaat zit niet goed in het stopcontact.	Steeke de stekker in het stopcontact.
		Neem contact op met Electrolux Service
De pomp maakt veel lawaai. Er komt geen water.	Het waterreservoir is leeg.	Vul het waterreservoir met schoon drinkwater. Controleer de juiste positie van de watertank.
De laadhendel bereikt niet de brouwpositie.	Cupje verkeerd ingevoerd.	Leeg het gebruikte capsulecompartiment.
		Herhaal de volgorde, open en sluit de hendel. Als dat niet voldoende is, dient u het cupje te verwijderen uit het compartiment nadat u de stekker van de machine veilig uit het stopcontact heeft gehaald.
De koffie is te koud.		Warm de kop voor met heet water.
de lampjes stoppen niet met knippen	Cupje al gebruikt.	Open de hendel en plaats een nieuw cupje.
Koffie wordt niet gebrouwen of komt er alleen druppelend uit.	Het koffiemondstuk is verstopt.	Water zetten zonder het gebruik van een capsule.
Als de machine niet warm wordt.	Thermoblock werkt niet goed.	Neem contact op met Electrolux Service
De machine heeft lang nodig om op te warmen.	De machine heeft kalkaanslag.	Ontkalk de machine.
Er wordt geen koffie gezet en het koffielampje knippert heel snel (0,25 s aan en 0,25 s uit).	Temperatuursensor werkt niet goed.	Neem contact op met Electrolux Service
De capsule zit vast in de capsulehouder.	De gebruikte capsule heeft te lang in de capsulehouder gezeten.	Haal de stekker uit het stopcontact en verwijder de capsule handmatig uit de capsulehouder.
<i>Als u het probleem niet kunt verhelpen, neem dan contact op met de klantenservice van Electrolux.</i>		

ES

Problemas	Causas	Solución
La máquina no se enciende.	La máquina no está conectada a la alimentación eléctrica.	Conecte la máquina a la alimentación eléctrica.
		Póngase en contacto con el servicio técnico de Electrolux.
La bomba hace mucho ruido. No hay flujo de agua.	No hay agua en el depósito.	Llene el depósito con agua corriente. Compruebe la posición del depósito de agua.
La palanca de carga no llega a la posición de preparación de café.	La cápsula no se ha introducido correctamente.	Vacíe el compartimento de cápsulas usadas.
		Repita la secuencia, abra y cierre la palanca. Si no es suficiente, retire la cápsula manualmente del compartimento tras desenchufar la máquina de forma segura.
El café está frío.		Precaliente la taza con agua caliente
El café se prepara con demasiada rapidez, el café preparado no es cremoso.	Cápsula ya usada.	Abra la palanca e introduzca una cápsula nueva.
No se prepara café o solo caen gotas.	El tubo de café está obstruido.	Preparación de agua sin cápsula.
las luces no dejan de parpadear	Thermoblock no funciona correctamente.	Póngase en contacto con el servicio técnico de Electrolux.
La máquina tarda mucho tiempo en calentarse.	La máquina tiene cal incrustada.	Desincruste la máquina.
El café no sale y la luz de café parpadea muy rápidamente (0,25 s encendido y 0,25 s apagado).	El sensor térmico no funciona correctamente.	Póngase en contacto con el servicio técnico de Electrolux.
Hay una cápsula atascada en el compartimento de cápsulas.	La cápsula ha permanecido demasiado tiempo en el compartimento de cápsulas.	Desconecte la máquina y retire la cápsula del compartimento manualmente.
<i>Si no puede resolver el problema, póngase en contacto con el servicio de atención al cliente de Electrolux.</i>		

PT

Problemas	Causas	Soluções
A máquina não liga.	A máquina não está ligada à corrente eléctrica.	Ligue a máquina à corrente eléctrica.
		Contacte a Assistência ao Cliente da Electrolux.
A bomba emite demasiado ruído. Não sai café, vapor ou água quente.	Não há água no depósito.	Encha o depósito com água potável fresca. Verifique se o depósito da água está na posição correcta.
A alavanca de carregamento não alcança a posição de tirar café.	Cápsula introduzida incorrectamente.	Esvazie o compartimento de cápsulas usadas. Repita a sequência de abrir e fechar a alavanca. Se não for suficiente, remova manualmente a cápsula do compartimento após desligar a máquina da tomada eléctrica.
O café sai frio.		Pré-aqueça a chávena com água quente.
O café sai demasiado depressa e não fica cremoso.	Cápsula já usada.	Abra a alavanca e introduza uma cápsula nova.
O café não sai ou sai apenas gota a gota.	O tubo de saída do café está obstruído.	Tirar água sem utilizar cápsula.
as luzes não deixam de piscar	Thermoblock não está a funcionar bem.	Contacte a Assistência ao Cliente da Electrolux.
O aparelho precisa de bastante tempo para aquecer.	O aparelho tem calcário acumulado.	Descalcifique o aparelho.
O café não sai e a luz indicadora de café pisca rapidamente (0,25 s acesa e 0,25 s apagada).	O sensor térmico não está a funcionar bem.	Contacte a Assistência ao Cliente da Electrolux.
A cápsula está presa no compartimento de cápsulas.	A cápsula usada ficou demasiado tempo no compartimento de cápsulas.	Desligue a ficha da máquina e remova manualmente as cápsulas do compartimento.
Se não for capaz de resolver o problema, contacte a assistência técnica da Electrolux.		

 IT
EN
FR
DE









 NL
ES
PT
PL

 SV
DA
FI
NO

 RU
AR
FA

PL

Nieprawidłowe działanie	Przyczyny	Rozwiązania
Urządzenie nie włącza się.	Urządzenie nie jest podłączone do źródła zasilania.	Podłączyc urządzenie do źródła zasilania. Skontaktować się z działem obsługi klienta Electrolux.
Pompa pracuje bardzo głośno. Brak przepływu wody.	Brak wody w zbiorniku.	Napełnić zbiornik świeżą wodą pitną. Sprawdzić, czy zbiornik na wodę znajduje się we właściwym położeniu.
Dźwignia ładowania nie osiąga położenia zaparzania.	Nieprawidłowo włożona kapsułka.	Opróżnić komorę ze zużyтыми kapsułkami. Powtórzyć czynność, otworzyć i zamknąć dźwignię. Jeśli to nie rozwiąże problemu, bezpiecznie odłączyć urządzenie od zasilania i wyjąć ręcznie kapsułę z komory.
Kawa jest zimna.		Przed parzeniem ogrzać filiżankę gorącą wodą.
Kawa zaparza się za szybko, zaparzona kawa nie ma pianki.	Kapsułka jest już zużyta.	Unieść dźwignię i włożyć nową kapsułekę.
Kawa nie zaparza się lub jedynie kapie.	Zablokowany wylot kawy.	Zaparzyć wodę bez użycia kapsułki.
światła nie przestają migać	Thermoblock pracuje nieprawidłowo.	Skontaktować się z działem obsługi klienta Electrolux.
Urządzenie potrzebuje dużo czasu, aby się nagrzać.	Urządzenie jest zakamienione.	Odkamienić urządzenie.
Kawa nie zaparza się, a kontrolka kawy miga bardzo szybko (co 0,25 s).	Czujnik termiczny pracuje nieprawidłowo.	Skontaktować się z działem obsługi klienta Electrolux.
Kapsułka utknęła w komorze.	Zużyta kapsułka pozostawała zbyt długo w komorze.	Odłączyć urządzenie i ręcznie wyjąć kapsułekę z komory.
Jeśli nie można rozwiązać problemu, należy skontaktować się z serwisem Electrolux.		

<p>NL</p> <p>Recycle de materialen met het symbool . Gooi de verpakking in een geschikte verzamelcontainer om het te recyclen. Help om het milieu en de volksgezondheid te beschermen en recycle het afval van elektrische en elektronische apparaten.</p>	<p>Gooi apparaten gemarkeerd met het symbool  niet weg met het huishoudelijk afval. Breng het product naar het milieustation bij u in de buurt of neem contact op met de gemeente.</p>
<p>ES</p> <p>Recicle los materiales con el símbolo . Coloque el material de embalaje en los contenedores adecuados para su reciclaje. Ayude a proteger el medio ambiente y la salud pública, así como a reciclar</p>	<p>residuos de aparatos eléctricos y electrónicos. No deseche los aparatos marcados con el símbolo  junto con los residuos domésticos. Lleve el producto a su centro de reciclaje local o póngase en contacto con su oficina municipal.</p>
<p>PT</p> <p>Recicle os materiais que apresentem o símbolo . Coloque a embalagem nos contentores indicados para reciclagem.</p>	<p>Ajude a proteger o ambiente e a saúde pública através da reciclagem de aparelhos eléctricos e electrónicos. Não elimine os aparelhos que tenham o símbolo  juntamente com os resíduos domésticos. Coloque o produto num ponto de recolha para reciclagem local ou contacte as suas autoridades municipais.</p>
<p>PL</p> <p>Materiały oznaczone symbolem  należy poddać utylizacji. Opakowanie urządzenia włożyć do odpowiedniego pojemnika w celu przeprowadzenia recyklingu. Należy zadbać o ponowne przetwarzanie odpadów urządzeń elektrycznych i elektronicznych, aby</p>	<p>chronić środowisko naturalne oraz ludzkie zdrowie. Nie wolno wyrzucać urządzeń oznaczonych symbolem  razem z odpadami domowymi. Należy zwrócić produkt do miejscowego punktu ponownego przetwarzania lub skontaktować się z odpowiednimi władzami miejskimi.</p>

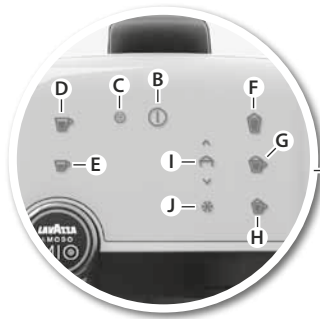

SV

Delar

- A. Kontrollpanelen (pekskärm)
- B. Strömbrytare På/Av
- C. Larmindikator för avkalkning
- D. Espresso Lungo-knapp
- E. Espresso-knapp
- F. Latte-knapp
- G. Knapp för stor cappuccino
- H. Knapp för liten cappuccino
- I. Inställningar för mjölkskummare
- J. Skumindikator för kall mjölk
- K. Kapsellucka
- L. Kapselutrymme
- M. Vattenbehållarlock
- N. Vattentank
- O. Kaffepip
- P. Droppgaller
- Q. Droppbricka
- R. Behållare för avfallsvatten
- S. Behållare för använda kapslar
- T. Nätkabel & kontakt
- U. Mjölkebehållare
- V. Visp
- W. Ängrör
- X. Löstagbar vispspiral

DA

Komponenter

- A. Betjeningspanel (touch-skærm)
- B. Tænd/sluk-knap
- C. Alarmindikator for afkalkning
- D. Espresso Lungo-knap
- E. Espresso-knap
- F. Latte-knap
- G. Stor Cappuccino-knap
- H. Lille Cappuccino-knap
- I. Mælkeskummer-indstillinger
- J. Indikator for mælkeskummer (kold mælk)
- K. Greb
- L. Kapselrum
- M. Låg til vandbeholder
- N. Vandbeholder
- O. Kaffehane
- P. Drypbakkerist
- Q. Drypbakke
- R. Spildvandsbeholder
- S. Beholder til brugte kapsler
- T. Elledning og stik
- U. Mælkebeholder
- V. Piskeris
- W. Dampør
- X. Aftageligt spiralpiskeris

FI

Osat

- A. Käyttöpaneeli (kosketusnäyttö)
- B. Virtapainike
- C. Kalkinpoiston merkkivalo
- D. Pitkä espresso-painike
- E. Espresso-painike
- F. Latte-painike
- G. Iso cappuccino-painike
- H. Pieni cappuccino-painike
- I. Maidonvaahdotuksen asetukset
- J. Kylmän maidon vaahdotuksen merkkivalo
- K. Latauskahva
- L. Kapselilokero
- M. Vesisäiliön kansi
- N. Vesisäiliö
- O. Kahvisuutin
- P. Tippa-alustan ritilä
- Q. Tippuastia
- R. Jätevesisäiliö
- S. Käytettyjen kapseleiden säiliö
- T. Virtajohto ja pistoke
- U. Maitoastia
- V. Vispilä
- W. Höyryputki
- X. Irrotettava vaahdotusvispilä

NO

Komponenter

- A. Kontrollpanel (berørings skjerm)
- B. PÅ/AV-knapp
- C. Alarmindikator for avkalking
- D. Espresso Lungo-knapp
- E. Espresso-knapp
- F. Latte-knapp
- G. Knapp for stor Cappuccino
- H. Knapp for liten Cappuccino
- I. Innstillinger for melkeskumming
- J. Indikator for skumming av kald melk
- K. Hendel
- L. Kapselrom
- M. Lokk på vanntank
- N. Vanntank
- O. Kaffeuttak
- P. Dryppskålenes rist
- Q. Dryppbrett
- R. Beholder for avløpsvann
- S. Beholder for brukte kapsler
- T. Stromledning og støpsel
- U. Melkebeholder
- V. Visp
- W. Dampør
- X. Avtakbart vispspiral

IT
EN
FR
DE

NL
ES
PT
PL

SV
DA
FI
NO

RU
AR
FA

Läs följande instruktioner noga innan du använder maskinen för första gången.

SV

- Den här produkten kan användas av barn från 8 års ålder endast om de får tillsyn eller fått instruktioner om hur produkten används på ett säkert sätt och om de förstår riskerna. Rengöring och underhåll som utförs av användaren ska inte göras av barn såvida de inte är äldre än 8 år och får tillsyn. Produkten med sladd ska hållas utom räckhåll för barn som är yngre än 8 år.
- Produkterna kan användas av personer med reducerad fysisk, sensorisk eller mental förmåga eller som saknar erfarenhet och kunskap, endast om de får tillsyn eller instruktioner om hur man använder produkten på ett säkert sätt och förstår riskerna.
- Barn ska inte leka med produkten.
- Maskinen får endast kopplas till ett eluttag med samma spänning och frekvens som anges på produktens märkplåt.
- Använd aldrig och rör aldrig maskinen om
 - strömkabeln har skadats
 - höljet har skadats.
- Maskinen får endast anslutas till ett jordat uttag. Vid behov kan en förlängningskabel för 10 A användas.
- Om maskinen eller strömkabeln har skadats måste den bytas ut av tillverkaren, auktoriserad servicepersonal eller någon annan kvalificerad person för att undvika fara.
- Ställ alltid maskinen på en plan yta.
- Lämna aldrig maskinen oövervakad när strömsladden är inkopplad.
- Maskinen och tillbehören blir varma vid användning. Använd endast avsett handtag, sidopanelerna. Låt maskinen svalna innan den rengörs och förvaras.
- När du brygger kaffe är det normalt att pumpen eller motorn avger ett visst ljud.
- Strömkabeln får inte komma i kontakt med maskinens varma delar.
- Sänk aldrig ned maskinen i vatten eller någon annan vätska.
- Fyll aldrig till mer än den maxvolym som anges.
- Vattenbehållaren får endast fyllas med kallt vatten, aldrig med mjölk eller andra vätskor.
- Använd inte maskinen om vattenbehållaren är tom.
- Maskinen är endast avsedd för hushållsbruk. Tillverkaren tar inte på sig något ansvar för skada som uppstår vid felaktig användning av maskinen.
- Bär inte maskinen i handtaget.
- Den här apparaten kan endast användas med kapsyler som passar till LA-VAZZA A MODO MIO. Lägg inte dina fingrar eller andra föremål i kapselutrymmet. Kapslarna kan bara användas en gång.

Læs følgende vejledning omhyggeligt, før apparatet anvendes første gang.

- Apparatet kan kun bruges af børn fra 8 år og opefter, hvis de er under opsyn eller er blevet instrueret i at bruge apparatet på en sikker måde, og hvis de forstår de medfølgende farer. Rengøring og vedligeholdelse må ikke udføres af børn, med mindre de er 8 år eller ældre og under opsyn. Opbevar apparatet og dets ledning uden for rækkevidde af børn på under 8 år.
- Apparater kan bruges af personer med nedsat fysisk, sensorisk eller psykisk funktionsevne, eller som mangler den nødvendige erfaring eller viden, hvis de er under opsyn eller er blevet instrueret i at bruge apparatet på en sikker måde, og hvis de forstår de medfølgende farer.
- Børn må ikke lege med apparatet.
- Apparatet må kun tilsluttes en stikkontakt med samme spænding og frekvens som de specifikationer, der er angivet på mærkepladen!
- Anvend eller håndter ikke apparatet, hvis
 - den medfølgende ledning er beskadiget
 - kabinettet er beskadiget
- Apparatet må kun sættes i en stikkontakt med jordforbindelse. Der kan om nødvendigt anvendes en forlængerledning til 10 A.
- Hvis apparatet eller den medfølgende ledning beskadiges, skal producenten, en servicerepræsentant eller en tilsvarende kvalificeret tekniker udskifte den af hensyn til sikkerheden.
- Placér altid apparatet på en flad, jævn overflade.
- Efterlad aldrig apparatet uden opsyn, mens stikket er sat i stikkontakten.
- Apparatet og dets dele bliver varme ved brug. Brug kun det særlige håndtag, sidepanelerne. Lad apparatet køle af inden rengøring eller opbevaring.
- Under kaffebrygningen er det normalt, at der kommer lidt støj fra maskinens pumpe og motor.
- Lad ikke elledningen komme i kontakt med apparatets varme dele.
- Nedsenk aldrig apparatet i vand eller andre væsker.
- Overskrid ikke det maksimale vandniveau, som er angivet på apparatet.
- Fyld kun vandbeholderen med koldt vand – aldrig med mælk eller andre væsker.
- Anvend ikke apparatet, hvis vandbeholderen ikke er fyldt.
- Dette apparat er kun beregnet til brug i private husholdninger. Producenten påtager sig intet ansvar for eventuelle tab, der forårsages af forkert eller ukorrekt brug.
- Bær ikke maskinen i håndtaget.
- Denne maskine kan kun benyttes med kapsler, der er kompatible med LAVAZZA A MODO MIO. Undlad at stikke fingre eller noget andet i rummet til brikker. Brikkerne kan kun bruges én gang.

Lue seuraavat ohjeet huolellisesti, ennen kuin käytät laitetta ensimmäisen kerran.

FI

- Vähintään 8 vuotta täyttäneet lapset saavat käyttää tätä laitetta ainoastaan silloin, kun heitä valvotaan ja ohjataan käyttämään laitetta turvallisesti ja he ymmärtävät sen käyttöön liittyvät vaarat. Lapset eivät saa suorittaa käyttäjän suoritettavissa olevia puhdistus- ja huoltotoimia, elleivät he ole vähintään 8-vuotiaita ja ellei heitä valvota. Pidä laite ja sen johto alle 8-vuotiaiden lasten ulottumattomissa.
- Sellaiset henkilöt, joiden fyysiset, sensoriset tai henkiset kyvyt eivät ole tähän riittäviä tai joilla ei ole laitteen tuntemusta tai kokemusta sen käytöstä, saavat käyttää laitteita ainoastaan silloin, kun heitä valvotaan ja ohjataan käyttämään laitetta turvallisesti ja he ymmärtävät sen käyttöön liittyvät vaarat.
- Lapset eivät saa leikkiä laitteella.
- Laite voidaan kytkeä vain virtalähteeseen, jonka jännite ja taajuus vastaavat arvokilven tietoja!
- Älä koskaan käytä tai valitse laitetta, jos
 - virtajohto on vaurioitunut
 - kotelo on vaurioitunut.
- Laite voidaan kytkeä vain maadoitettuun pistorasiaan. Tarvittaessa voidaan käyttää 10 A:n jatkojohtoa.
- Jos laite tai virtajohto vaurioituu, valmistajan, huoltoedustajan tai muun pätevän henkilön on vaihdettava se vaarojen välttämiseksi.
- Sijoita laite aina tasaiselle ja tukevalle pinnalle.
- Älä koskaan jätä laitetta vartioimatta, kun se on kytketty syöttöverkkoon.
- Laite ja sen lisävarusteet kuumenevat käytön aikana. Käytä ainoastaan tarkoitukseen suunniteltua kahvaa ja sivupaneeleita. Anna jäähtyä ennen puhdistamista tai varastointia.
- Kahvia valmistettaessa on normaalia, että koneesta kuuluu pumpun ja moottorin aiheuttamia ääniä.
- Virtajohto ei saa koskettaa laitteen kuumia osia.
- Älä upota laitetta veteen tai mihinkään muuhun nesteeseen.
- Älä täytä laitetta siihen merkityn maksimirajan yli.
- Täytä vesisäiliö ainoastaan kylmällä juomakelpoisella vedellä, älä koskaan maidolla tai muilla nesteillä.
- Älä käytä laitetta, jos vesisäiliötä ei ole täytetty.
- Laite on tarkoitettu vain kotikäyttöön. Valmistaja ei ota vastuuta mahdollisista vaurioista, jotka johtuvat väärästä tai asiattomasta käytöstä.
- Älä kanna laitetta kahvasta.
- Tässä keittimessä saa käyttää ainoastaan LAVAZZA A MODO MIO -yhteensopivia kapseleita. Älä laita sormiasi tai muita esineitä nappilokeroon. Nappeja voidaan käyttää vain kerran.

Les følgende anvisninger nøye før du bruker maskinen for første gang.

- Dette produktet kan brukes av barn fra 8 år og oppover hvis de får tilsyn eller instruksjoner om bruk av produktet på en sikker måte, og hvis de forstår farene som er involvert. Rengjøring og vedlikehold skal ikke gjøres av barn med mindre de er eldre enn 8 år og har tilsyn av voksne. Hold produktet og ledninger utenfor rekkevidden til barn som er yngre enn 8 år.
- Produkter kan brukes av personer med reduserte fysiske, sensoriske eller mentale evner eller manglende erfaring og kunnskap, hvis de får tilsyn eller instruksjoner om bruk av produktet på en sikker måte, og hvis de forstår farene.
- Barn skal ikke leke med produktet.
- Apparatet kan bare kobles til en strømkilde med samme spenning og frekvens som er angitt på typeskiltet!
- Ikke bruk eller løft opp apparatet hvis
 - strømledningen er skadet,
 - huset er skadet.
- Apparatet må bare kobles til en jordet stikkontakt. Om nødvendig kan du bruke en skjøteledning som egner seg for 10 A.
- Hvis apparatet eller strømledningen er skadet, må disse skiftes av produsenten, produsentens servicerepresentant eller tilsvarende kvalifisert person for å unngå fare.
- Plasser apparatet på et flatt og plant underlag.
- Gå aldri fra apparatet uten tilsyn når det er koblet til strømforsyningen.
- Apparatet og tilbehøret blir varme under bruk. Bruk bare angitt håndtak, sidepaneler. La apparatet avkjøle før det rengjøres eller settes bort.
- Det er normalt at maskinen lager lyd som kommer fra pumpen og motoren når kaffen blir laget.
- Strømledningen må ikke komme borti noen av apparatets varme deler.
- Ikke senk apparatet i vann eller andre væsker.
- Ikke overskrid den maksimale påfyllingsmengden som er angitt på apparatet.
- Vannbeholderen skal bare fylles med kaldt vann, ikke med melk eller andre væsker.
- Ikke bruk apparatet uten at vannbeholderen er fylt.
- Dette apparatet er kun beregnet på husholdningsbruk. Produsenten påtar seg ikke ansvar for eventuell skade som skyldes feilaktig bruk av apparatet.
- Ikke bær maskinen etter håndtaket.
- Denne maskinen kan bare brukes med kapsler som er kompatible med LAVAZZA A MODO MIO. Ikke plasser fingre eller andre gjenstander i kapselkammeret. Kapslene kan kun brukes én gang.



SV

1. Placera maskinen på en plan yta.

Skölj tanken innan den används. Fyll tanken med kallt vatten (drickbart och utan bubbler). *(Maskinen får inte användas med tom tank!)* Sätt i nätkabeln i eluttaget och tryck på På-knappen. Maskinen är klar att använda när knapparna slutar blinka och lyser med fast sken.

2. När du startar maskinen för första gången:

Sätt en skål (minst 1,2 l volym) under kaffepipen och brygg fyra koppar Espresso Lungo-kaffe. Kör också Latte-funktionen en gång genom att trycka på Latte-knappen med vatten i mjölkglaset.

3. Maskinen får inte användas med tom tank!

Om du använder den utan vatten under alltför lång tid kan den automatiska fyllningen blockeras. Om problem uppstår, läs avsnittet Felsökning på sidan 58.

DA

1. Placer maskinen på en flad overflade.

Skyl tanken, inden du bruger den. Fyld tanken med koldt vand. *(Maskinen må ikke blive brugt med tom beholder!)* Sæt elledningen i stikkontakten og tryk på Tænd-knappen. Maskinen er klar til brug, når knapperne stopper med at blinke og lyser konstant.

2. Når maskinen startes for første gang:

Sæt en skål (kapacitet på mindst 1,2 l) under kaffeudløbet, og bryg 4 kopper Espresso Lungo-kaffe. Kørs også Latte-funktionen én gang ved at trykke på Latte-knappen med vand i mælkeglasset.

3. Maskinen må ikke bruges med en tom tank!

Hvis du bruger den uden vand i for lang tid, kan den automatiske spændning blive blokeret. Se venligst afsnittet Fejlfinding på side 58, hvis der opstår problemer.

FI

1. Aseta laite tasaiselle pinnalle.

Huuhete säiliö ennen käyttöä. Täytä säiliö kylmällä vedellä. *(Laitetta ei saa käyttää säiliön ollessa tyhjänä!)* Kytke virtajohto pistorasiaan ja paina virtapainiketta (ON). Kone on valmis käytettäväksi, kun painikkeiden valot palavat tasaisesti.

2. Kun laite käynnistetään ensimmäistä kertaa:

Aseta kulho (vähintään 1,2 litraa) kahvin suuttimen alle ja valmista neljä kupillista pitkää espressokahvia. Käynnistä myös Latte-toiminto keran. Täytä maitolasiin vettä ja paina Latte-painiketta.

3. Laitetta ei saa käyttää säiliön ollessa tyhjä!

Jos laitetta käytetään pitkään ilman vettä, automaattinen vedensyöttö voi estyä. Tarkista ongelmatilanteissa myös vianimäärittysosio sivulta 59.

NO

1. Plasser maskinen på et flatt underlag.

Skyll tanken før du bruker den. Fyll vanntanken med kaldt vann. *(Maskinen må ikke brukes med tom tank!)* Sett i strømledningen i stikkontakten og trykk på På-knappen. Maskinen er klar til bruk når knappene stopper å blinke og lyser kontinuerlig.

2. Når maskinen startes for første gang:

Plasser en bolle (minimum 1,2 l kapasitet) under kaffetuten og brygg 4 kopper Espresso Lungo-kaffe. Kjør også Latte-funksjonen en gang ved å trykke på Latte-knappen med vann i melkeglasset.

3. Maskinen må ikke brukes med tom beholder!

Hvis du bruker den for lenge uten vann, kan den automatiske oppfyllingsfunksjonen bli blokkert. Hvis det oppstår et problem kan du sjekke Feilsøking på side 59.



1. Droppbrickans placering för olika koppstorlekar. Du kan lätt flytta droppbrickan och sätta dit en större kopp. När du vill flytta eller ta bort brickan håller du den med tummen och pekfingret och trycker på plastspaken som finns på droppbrickans botten. Ställ tillbaka den så att den passar den kopp du vill använda. Du ska höra ett klick när brickan är i rätt läge. Droppgallret i metall kan också ställas på droppbrickan.

1. Placering af drypbakke til forskellige kopstørrelser. Det er nemt at placere drypbakken og sætte en større kop på den. Hvis du ønsker at sætte bakken på plads eller fjerne den, skal du holde den med din tommelfinger og pegefingret og trykke på plastgrebet, som sidder i bunden af drypbakken. Sæt den tilbage til den position, som passer til koppen, du ønsker at bruge. Du hører et klik, når bakken er i korrekt position. Drypbakkeristen af metal kan også anbringes på drypbakken.

1. Tippa-alustan säätö eri kuppeja varten. Voit säätää tippa-alustaa helposti niin, että siihen sopii suurempi kuppi. Säädä tippa-alustaa tai poista se pitämällä alustaa peukalon ja etusormen välissä ja painamalla tippa-alustan alareunassa olevaa muovivivua. Aseta alusta takaisin paikoilleen haluamaasi asentoon. Kun alusta on oikein paikoillaan, kuulet napsahduksen. Myös metallisen tippa-alustan ritilän voi asettaa tippa-alustan telineelle.

1. Plassering av dryppskål for forskjellige koppstørrelser. Du kan enkelt plassere dryppskålen slik at den passer til en større kopp. Hvis du vil flytte eller fjerne den, holder du dryppskålen med tommelen og pekefingeren og trykker på plasthendelen nederst på dryppskålen. Plasser den tilbake i posisjonen som passer koppen du vil bruke. Du hører et klink når skålen er tilbake i posisjon. Dryppskålens metallrist kan også plasseres på sokkelen til dryppskålen.



2. Den här apparaten kan endast användas med kapslar som passar till LAVAZZA A MODO MIO. En kapsel är avsedd för enkel dos och brygger en enskild kopp kaffe. ANVÄND EJ kapslarna mer än en gång. Om 2 eller fler kapslar sätts i kan maskinen drabbas av fel.

2. Denne maskine kan kun benyttes med kapsler, der er kompatible med LAVAZZA A MODO MIO. Enkelt-doseringsbrikker brygger en enkelt kop kaffe. Anvend IKKE brikkerne mere end en gang. Indsættelse af 2 eller flere brikker kan forårsage, at maskinen ikke fungerer korrekt.

2. Tässä keittimessä saa käyttää ainoastaan LAVAZZA A MODO MIO -yhteensopivia kapsleita. Yhdestä annosnapista voi valmistaa yhden annoksen kahvia/juomaa. ÄLÄ käytä nappeja useita kertoja. Kahden tai useamman napin käyttäminen yhtä aikaa saattaa aiheuttaa laitteen toimintahäiriön.

2. Denne maskinen kan bare brukes med kapsler som er kompatible med LAVAZZA A MODO MIO. Enkel dose med kapsler trakter en enkel kaffe/produkt. IKKE bruk kapslene mer enn én gang. Å sette inn 2 eller flere kapsler kan føre til at maskinen slutter å fungere.



Energy saving
9 min Auto-off

3. Maskinen har en energisparfunktion som stänger av maskinen automatiskt efter 9 minuter utan aktivitet. Du kan ställa in den automatiska avstängningen på 30 minuter genom att trycka på knapparna Cappuccino och Large Cappuccino (stor cappuccino) samtidigt i mer än tre sekunder. När sedan knappen Small Cappuccino (liten cappuccino) börjar blinka snabbt trycker du på knappen Large Cappuccino.

3. Maskinen er udstyret med en energibesparende funktion, som automatisk slukker maskinen efter 9 minutter uden aktivitet. Du kan indstille automatisk slukning til 30 minutter ved at trykke på Cappuccino- og Stor Cappuccino-knapperne samtidigt og holde dem nede i mere end 3 sekunder, tryk herefter på Stor Cappuccino-knappen, når Lille Cappuccino-knappen begynder at blinke med høj frekvens.

3. Laitteessa on energiansäästötoiminto, joka kytkee sen automaattisesti pois päältä, jos laitetta ei käytetä 9 minuuttiin. Voit määrittää automaattisen virrankatkaisun 30 minuuttiin painamalla Cappuccino- ja Iso cappuccino-painikkeita samanaikaisesti yli kolmen sekunnin ajan. Kun Pieni cappuccino-painike alkaa vilkkua nopeasti, paina Iso cappuccino-painiketta.

3. Maskinen er utstyrt med en energisparingsfunksjon som automatisk skurr seg av etter 9 min med inaktivitet. Du kan sette den automatiske utklopingen til 30 minutter ved å presse inn knappene for Cappuccino og stor Cappuccino samtidig i mer enn 3 sekunder. Etterpå begynner knappen for liten Cappuccino å blinke med høy frekvens, og da trykker du på knappen for stor Cappuccino.

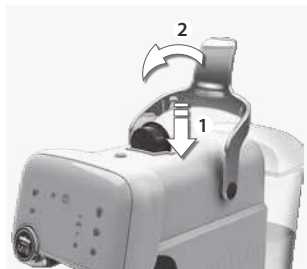

1. Lyft kapselluckan, sätt i en kapsel i utrymmet. Stäng kapselluckan och tryck på knappen för Espresso eller Espresso Lungo. När kaffet är färdigt, lyft kapselluckan och kapseln faller ner i behållaren för använda kapslar.



2. Programmera mängden kaffe. Ställ en kopp på droppbrickan. Håll in Espresso- eller Espresso Lungo-knappen tills knappen börjar blinka tre gånger per sekund. Håll knappen intryckt och släpp den när önskad kaffemängd är uppnådd.



3. Knappen fortsätter att pulsera snabbt så länge du trycker på den. När du släpper knappen pulserar den tre gånger för att ange att din favoritmängd har sparats i minnet. Maskinen återgår sedan till standbyläge.

1. Løft grebet, indsæt en kapsel i rummet. Skub grebet ned og tryk Espresso knap eller Espresso Lungo knap. Når kaffen er klar, løftes grebet og kapslen falder ned i beholderen til brugte kapsler.

2. Programmering af kaffemængde. Anbring en kop på kaffedrypbakken. Tryk på Espresso- eller Espresso Lungo-knappen, og hold den nede, indtil knappen begynder at blinke 3 gange i sekundet. Hold knappen nede, og slip den, når den ønskede mængde kaffe er blevet brygget.

3. Knappen vil fortsætte med at blinke med høj frekvens, mens du trykker på den. Når du slipper knappen, blinker knappen tre gange for at indikere, at din foretrukne kop er blevet gemt. Maskinen vender derefter tilbage til standby-tilstand.

1. Nosta latauskahva ja laita kapseli lokeroon. Sulje latauskahva ja paina joko Espresso tai Espresso Lungo-painiketta. Kun kahvi on valmista, nosta latauskahva, ja kapseli putoaa käytettyjen kapselien säiliöön.

2. Kahvin määrän ohjelmointi. Aseta kuppi tippa-alustalle. Paina Espresso- tai Pitkä espresso -painiketta, kunnes se alkaa välkkyä 3 kertaa sekunnissa. Paina painiketta, kunnes kahvia on valmistettu haluamasi määrä.

3. Painaessasi painiketta se sykkii tiheään tahtiin. Kun vapautat painikkeen, se sykkii kolme kertaa merkiksi siitä, että suosikkikupillisesi on tallennettu muistiin. Sitten kone palaa valmiustilaan.

1. Løft hendelen og sett inn kapsel i kammeret. Lukk hendelen og trykk enten på knapp for Espresso eller Espresso Lungo. Når kaffen er klar, løft hendelen og kapselen faller ned i beholderen for brukte kapsler.

2. Programmerer kaffemengde. Plas-ser en kopp på dryppskålen. Trykk på og holde inne Espresso- eller Espresso Lungo-knappen til knappen blinker tre ganger i sekundet. Hold knappen inne, og slipp den når den ønskede kaffemengden er nådd.

3. Knappen fortsetter å pulsere med høy frekvens når den er trykket ned. Når knappen slippes, pulserer den tre ganger for å angi at favorittkoppen din er lagret. Maskinen går deretter tilbake til standby-modus.



1. Skumma mjölk till Cappuccino- och Latte-funktionen: Fyll mjölkbehållaren med färsk mjölk (kylskåpstemperatur 4-8 grader) exakt till linjen Cappuccino, Large Cappuccino eller Latte (fyll inte på under Cappuccino- eller över Latte-linjen). Placera locket ovanpå mjölkbehållaren och dra det till höger sida av droppbrickans bas.

1. Skumning af mælk til Cappuccino og Latte: Fyld frisk mælk (standardkøleskabstemperatur på 4-8 grader) i mælkebeholderen nøjagtigt til niveauet for Cappuccino, stor Cappuccino eller Latte (fyld ikke mælk i mælkebeholderen under niveauet for Cappuccino eller over niveauet for Latte). Anbring låget oven på mælkebeholderen, og skub det derefter tilbage på højre side af dryppbakken.

1. Maidon vaahdotaminen Cappuccino ja Latte -juomia varten: Täytä maitoaastia tuoreella jääkaappikylmällä (4–8 asteisella) maidolla täsmälleen Cappuccino-, Iso cappuccino- tai Latte-viivaan asti (älä täytä alle Cappuccino-viivan tai yli Latte-viivan). Aseta kansi maitoaastian päälle ja liu'uta astia takaisin paikoilleen tippa-alustan telineen oikealle puolelle.

1. Skumme melk til Cappuccino og Latte: Fyll melkebeholderen med fersk melk (vanlig kjøleskapstemperatur på 4–8 grader) nøjaktig opp til nivåmerket for Cappuccino, stor Cappuccino eller Latte (ikke fyll under merket for Cappuccino eller over merket for Latte). Plasser locket på melkebeholderen, og skyv den tilbake til den høyre siden av dryppskålskellen.



2. Varmskumning: Tryck på knappen för cappuccino, stor cappuccino eller latte. Maskinen börjar skumma mjölken när knappen slutar blinka. Skumningen avbryts automatiskt när den är klar. Du kan också avbryta den manuellt genom att trycka på samma knapp igen. *Ungefärlig tid för varmskumning är 75 sekunder för cappuccino, 90 sekunder för stor cappuccino och 110 sekunder för latte.*

2. Varm skumning: Tryk på Cappuccino-, stor Cappuccino- eller Latte-knappen. Maskinen begynder at opskumme mælken, når knappen stopper med at blinke. Skumningsprocessen standser automatisk, når den er færdig. Du kan også standse skumningsprocessen manuelt ved at trykke på den samme knap igen. *Det tager ca. 75 sek. for Cappuccino og 90 sek. for stor Cappuccino og 110 sek. for Latte at tilberede varm mælkeskum.*

2. Kuuman maidon vaahdotus: Paina Cappuccino-, Iso Cappuccino- tai Latte-painiketta. Maidon vaahdotus alkaa, kun painike lopettaa vilkkumisen. Vaahdotus päättyy automaattisesti. Voit myös keskeyttää sen painamalla samaa painiketta uudelleen. *Lämpimän maidon vaahdotus kestää noin 75 sekuntia cappuccinossa, 90 sekuntia isossa cappuccinossa ja 110 sekuntia lattessa.*

2. Varmt skum: Trykk på knappen for Cappuccino, stor Cappuccino eller Latte. Maskinen begynner å skumme melken når knappen slutter å blinke. Skummeprosessen stopper automatisk når den er fullført. Du kan også stoppe den manuelt ved å trykke den samme knappen på nytt. *Tilnærmet tid for varm skumming er 75 sek. for Cappuccino, 90 sek. for stor Cappuccino og 110 sek. for Latte.*



3. Kallskumning: Tryck på knappen cappuccino, stor cappuccino eller latte under mer än 3 sekunder. Skumindikatorn för kall mjölk (snöfling-an) börjar blinka och endast vispen aktiveras (ingen ånga kommer ut från ångröret). Skumningen avbryts automatiskt när den är klar. Du kan också avbryta den manuellt genom att trycka på samma knapp igen. *Cirkatid för kallskumning är 45 sekunder.*

3. Kold skumning: Tryk på Cappuccino-, stor Cappuccino- eller Latteknappen i mere end 3 sekunder. Indikatorn for kold opskumning (snøflugin) begynder at blinke, og det er kun piskeriset, der aktiveres (der kommer ingen damp fra damprøret). Skumningsprocessen standser automatisk, når den er færdig. Du kan også standse skumningsprocessen manuelt ved at trykke på den samme knap igen. Det tager ca. 45 sek. at tilberede kold mælkeskum.

3. Kylmän maidon vaahdotus: Paina Cappuccino-, Iso cappuccino- tai Latte-painiketta yli 3 sekunnin ajan. Kylmän vaahdotuksen merkkivalo (lumihiuatle) alkaa vilkkua, ja vain vispilä aktivoituu (höyryputkesta ei tule höyryä). Vaahdotus päättyy automaattisesti. Voit myös keskeyttää sen painamalla samaa painiketta uudelleen. *Kylmä vaahdotus kestää noin 45 sekuntia.*

3. Kaldt skum: Trykk på knappen for Cappuccino, stor Cappuccino eller Latte i mer enn 3 sekunder. Indikatorn for kald skumming (et snøfnugg) starter å blinke og bare vispen aktiveres (det kommer ikke damp fra damprøret). Skummeprosessen stopper automatisk når den er fullført. Du kan også stoppe den manuelt ved å trykke den samme knappen på nytt. *Tilnærmet tid for kald skumming er 45 sek.*



SV

4. Tillreda cappuccino eller stor cappuccino. Tillred en espresso i en cappuccino-kopp eller en stor cappuccino-kopp. Håll mjölkskummet över det nybrygda kaffet.



5. Tillreda latte: Skumma mjölk enligt beskrivningen i föregående tre steg. När proceduren är slutförd håller du den skummade mjölken i ett latteglas. Placera glasset under kaffepipen och brygg en espresso.



6. Ändra skummängd:
Du kan ändra hur mycket skum du vill ha med hjälp av knappen Milk frothing (mjölkskumning). En pil uppåt betyder att skummängden har ökat. En pil nedåt betyder att skummängden har minskats.

DA

4. Tilberedning af Cappuccino eller stor Cappuccino. Tilbered en Espresso i en Cappuccino-kop eller en stor Cappuccino-kop. Hæld mælkeskummet oven på den tilberedte kaffe.

5. Tilberedning af Latte: Opskum mælken som beskrevet i de foregående 3 trin. Når skumningsprocessen er færdig, skal du hælde den skummede mælk i et Latte-glas. Stil glasset under kaffetuden, og bryg en Espresso.

6. Indstilling af skumniveau:
Du kan indstille det ønskede skumniveau ved at trykke på knappen for mælkeskummerindstillinger. Med pilen op vælges ekstra skum. Med pilen ned vælges mindre skum.

FI

4. Cappuccinon ja ison cappuccinon valmistus. Valmista espresso cappuccinon tai ison cappuccinon kupissa. Kaada maitovahto valmiin kahvin päälle.

5. Latten valmistus: Vaahdota maito kolmen edellisen vaiheen ohjeiden mukaisesti. Kun maito on vaahdotunut, kaada se lattelasiin. Aseta lasi kahvin suuttimen alle ja valmista espresso.

6. Vaahdotustason muuttaminen:
voit muuttaa vaahdotustasoa painamalla maidonvaahdotuksen asetuspainiketta. Ylöspäin osoitava nuoli näyttää, että valittuna on enemmän vaahtoa. Alaspäin osoitava nuoli näyttää, että valittuna on vähemmän vaahtoa.

NO

4. Tilberede Cappuccino eller stor Cappuccino. Tilbered en Espresso i en Cappuccino- eller stor Cappuccino-kopp. Hell melkeskummet på toppen av den tilberedte kaffen.

5. Tilberede Latte: Skum melken som beskrevet i de forrige 3 trinnene. Når skummeprosessen stopper, heller du den skummede melken i et Latte-glass. Sett glasset under kaffetuten, og tilbered en espresso.

6. Endre skummenivået: Du kan bestemme hvor mye melkeskum du vil ha ved å trykke på knappen for innstillinger for melkeskumming. Pilen som peker opp, angir at du velger mer skum. Pilen som peker ned, angir at du velger mindre skum.



1. **Stäng av maskinen, koppla ur sladden och låt maskinen svalna.**
Torka av alla yttre ytor med en fuktig trasa. Töm vattentanken en gång om dagen.

1. **Sluk maskinen, tag stikket ud, og lad maskinen køle ned.** Tør alle ydre overflader med en fugtig klud. Skyl vandbeholderen en gang om dagen.

1. **Kytke laite pois päältä, irrota virtajohto pistorasiasta ja anna laitteen jäähtyä.** Pyyhi kaikki ulkopinnat kostealla liinalla. Huuhtelee vesisäiliö kerran päivässä.

1. **Skru maskinen av, trekk ut stik-kontakten og la maskinen kjøle seg ned.** Tørk av alle overflater med en fuktig klut. Skyll vanntanken én gang om dagen.



2. **Den använda kapselbehållaren har ett genomskinligt fönster längst fram som visar använda kapslar.**

Varannan eller var tredje dag eller efter 10 kaffebrygningar ska använda kapsel- och avfallsvatten-behållarna tas bort, tömmas, diskas, torkas och sätts tillbaka.

2. **Beholderen til brugte kapsler har et gennemsigtigt vindue foran, som viser mængden af brugte kapsler.**

Hver 2. eller 3. dag, eller når der er brygget kaffe 10 gange, skal beholderne til brugte kapsler og spildvand fjernes, tømmes, vaskes, tørres og sættes tilbage.

2. **Käytettyjen kapselien säiliön etuosassa on läpinäkyvä ikkuna, josta näet käytettyjen kapselien määrän.**

Käytettyjen kapselien ja jäteveden säiliöt tulee poistaa, tyhjentää, pestä, kuivata ja asentaa takaisin joka toinen tai kolmas päivä, tai 10 kahvinvalmistuskerran välein.

2. **Beholderen til brukte kapsler har et gjenomsiktig vindu i fronten hvor du kan se antall brukte kapsler.**

Hver 2. eller 3. dag eller etter at 10 kaffer er laget, skal de brukte kapslene og spillvannet fjernes og beholderen skal tømmes, vaskes, tørkes og settes tilbake.



3. **Mjölkebehållaren, locket, vispen och ångpipen kan diskas i diskmaskin.**
Om mjölken skulle komma i kontakt med motorn måste du stänga av maskinen, dra ur sladden och låta maskinen svalna.
Torka av alla yttre ytor med en fuktig trasa.

3. **Mælkebeholderen, låget, piskeriset og damptuden kan vaskes i opvaskemaskine. Hvis motoren kommer i kontakt med mælk, skal du slukke for maskinen, tage stikket ud af kontakten og lade maskinen køle af.** Tør alle udvendige flader af med en fugtig klud.

3. **Maitoastia, kansi, vispilä ja höyrynsuutin voidaan pestä astianpesukoneessa. Jos maitoa pääsee moottoriin, sammuta kone, kytke se irti verkkovirrasta ja anna jäähtyä.** Pyyhi laitteen kaikki ulkopinnat kostealla liinalla.

3. **Melkebeholderen, lokket, vispen og damptuten kan vaskes i oppvaskmaskin. Hvis melk kommer i kontakt med motoren, må du slå av maskinen, trekke ut ledningen og la maskinen avkjøles.** Tørk av alle overflater med en fuktig klut.



SV

4. Du kan ställa in maskinen så att den anpassas till kranvattnets hårdhetsgrad. Håll in knappen Large Cappuccino och Latte samtidigt under mer än tre sekunder för att gå till läget där du kan ange vattnets hårdhetsgrad. Knappen Large Cappuccino blinkar snabbt vilket indikerar att "medium hardness" har valts (standardinställning).

5. Tryck på knappen Small Cappuccino för att ändra till "low" eller på knappen Latte för att ändra till "high". Den valda knappen börjar blinka i stället. När du är klar trycker du på on/off för att gå tillbaka till standby. Den valda knappen pulserar tre gånger vilket bekräftar att den har sparats och sedan går maskinen tillbaka till standby.

6. Vattenfilter. Du kan köpa ett extra vattenfilter som minskar hårdhetsgraden hos kranvattnet till optimal nivå och förlänger maskinens livstid. Ta ut filtret ur förpackningen och sätt fast den i facket på vattenbehållarens botten. Filterreferenskod: EPAB 3, EPAB 6

DA

4. Du kan indstille maskinen, så den passer til postevandets hårdhedsgrad. Hold stor Cappuccino- og Latte-knappen ned samtidigt i mere end 3 sekunder for at få adgang til tilstanden for ændring af vandets hårdhed. Stor Cappuccino-knappen blinker med høj frekvens for at indikere, at "middel hårdhed" er valgt (standardindstilling).

5. Tryk på lille Cappuccino-knappen for at ændre til "lav", eller tryk på Latte-knappen for at ændre til "høj". Den valgte knap vil i stedet begynde at blinke. Tryk derefter på ON/OFF-knappen for at vende tilbage til standby. Den valgte knap blinker tre gange for at bekræfte, at indstillingen er gemt, hvorefter maskinen vender tilbage til standby.

6. Vandfilter. Som ekstraudstyr kan du købe et vandfilter, der nedsætter hårdhedsgraden af hårdt postevand til det optimale niveau og bidrager til at forlænge maskinens levetid. Tag filtret ud af emballagen, og sæt det godt fast i rillen i bunden af vandbeholderen. Referencekode for filter: EPAB 3, EPAB 6

FI

4. Voit muuttaa koneen asetukset vesijohtoveden kovuuden mukaiseksi. Siirry veden kovuuden muokkaustilaan painamalla Iso cappuccino- ja Latte-painikkeita samanaikaisesti yli 3 sekunnin ajan. Kun Iso cappuccino-painike vilkkuu tiheästi, asetuksena on "keskikova" (oletusasetus).

5. Muuta asetukseksi "pehmeä" painamalla Pieni cappuccino-painiketta tai "kova" painamalla Latte-painiketta. Valittu painike alkaa vilkkua. Kun sopiva asetus on valittu, palaa valmiustilaan painamalla virtapainiketta. Valittu painike sykähtää kolme kertaa merkiksi siitä, että asetus on tallennettu. Sitten kone palaa takaisin valmiustilaan.

6. Vesisuodatin. Halutessasi voit hankkia vesisuodattimen, joka vähentää vesijohtoveden kovuuden ihanteelliselle tasolle ja pidentää näin koneesi käyttöikää. Poista suodatin pakkauksesta ja aseta se tiiviisti koloonsa vesisäiliön pohjalle. Suodattimen viitekoodi: EPAB 3, EPAB 6

NO

4. Du kan innstille maskinen til å passe til vannhardheten til springvannet. Hold knappen for stor Cappuccino og Latte nede samtidig i mer enn 3 sekunder for å gå over til redigeringsmodusen for hardhet. Knappen for stor Cappuccino blinker med høy frekvens og angir at middels hardhet er valgt (standard innstilling).

5. Trykk på knappen for liten Cappuccino for å endre til lav, eller trykk på knappen for Latte for å endre til høy. Den valgte knappen starter å blinke i stedet for. Når du er ferdig, trykker du på av/på-knappen for å gå tilbake til standby. Den valgte knappen pulserer tre ganger for å bekrefte at det er lagret, og maskinen går deretter tilbake til standby.

6. Vannfilter. Det er mulig å kjøpe et valgfritt filter som reduserer hardheten til det harde springvannet til optimalt nivå, og kan bidra til å forlenge levetiden til maskinen. Fjern filteret fra emballasjen og plasser det godt i sporet på bunnen av vanntanken. Filterreferansekode: EPAB 3, EPAB 6



7. Byte av vattenfilter. Du kan byta filter efter två månaders användning eller när du har bryggt 100 koppar espresso. Filtret förlänger maskinens livstid genom att kalkavlagringarna minskar. Filtret är ett tillbehör och behövs inte vid daglig användning. Filterreferenskod: EPAB 3, EPAB 6

7. Udsiftning af vandfilteret. Du kan udskifte filteret efter 2 måneders brug eller efter brygning af 100 kopper Espresso. Filteret er med til at øge maskinens levetid ved at sikre, at der dannes færre kalkaflejringer. Filteret er ekstraudstyr og er ikke påkrævet til daglig brug. Referencekode for filter: EPAB 3, EPAB 6

7. Vesisuodattimen vaihtaminen. Vaihda suodatin kahden kuukauden käytön jälkeen tai kun olet valmistanut 100 espressokupillista. Suodatin lisää koneen käyttöikää vähentämällä kalkkikerrostumien muodostumista. Suodattimen käyttö ei ole välttämätöntä. Suodattimen viitekoodi: EPAB 3, EPAB 6

7. Skifte vannfilteret. Du kan skifte filteret etter 2 måneders bruk eller etter brygging av 100 kopper Espresso. Filteret bidrar til å forlenge levetiden til maskinen ved å redusere dannelsen av kalkbelegg. Filteret er valgfritt og ikke nødvendig for den daglige bruken. Filterreferansekode: EPAB 3, EPAB 6



1. Ändra till standardinställningar

Du kan återställa maskinen till standardinställningarna genom att hålla in på-/av-knappen i mer än fem sekunder.

1. Skift til standardindstilling

Du kan nulstille maskinen til standardindstillingerne ved at trykke på on/off-knappen i mere end 5 sekunder.

1. Vaihda oletusasetukseen

Voit palauttaa laitteen oletusasetuksiin painamalla virtapainiketta yli viiden sekunnin ajan.

1. Endre til standardinnstilling

Du kan tilbakestille maskinen til standardinnstillinger ved å trykke ned av/på-knappen i mer enn fem sekunder.



SV

1. Avkalkning. När larmindikatorn för avkalkning lyser måste du kalka av maskinen. Avkalkning rekommenderas för att du ska bibehålla maskinens och kaffets kvalitet. Vi rekommenderar att använda Electrolux avkalkningslösning EPD4/C/D/E/N/R (använd aldrig ättika). Ta bort och töm vattenbehållaren och fyll den med avkalkningslösning (följ tillverkarens instruktioner).

2. Töm mjölkbehållaren och montera den på maskinen. När förvärmningen är klar: Sätt en skål under kaffepipen. Tryck in både Espresso- och Espresso Lungo-knappen samtidigt under mer än 3 sekunder för att starta avkalkningen. Vänster och höger kaffeknapp pulserar med en vågrörelse för att visa att avkalkning pågår. Den övre och nedre kaffeknappen pulserar med en vågrörelse för att visa att avkalkning pågår. Avkalkningen tar cirka 20 minuter. Tryck på strömknappen om du vill avbryta avkalkningen.

3. När avkalkningen är klar återgår maskinen till standbyläge. Avkalkningsymbolen döljs när du startar om maskinen. Håll ut innehålllet i vattentanken och fyll på med färskt vatten. Kör igenom en halv tank med färskt vatten för att spola ur systemet genom att trycka på Espresso-knappen.

DA

1. Afkalkning. Når afkalkningsindikatoren begynder at lyse, skal du afkalke maskinen. Det anbefales altid at afkalke maskinen for at opretholde kvaliteten af din maskine og den brugede kaffe. Vi anbefaler, at der bruges Electrolux's afkalkningsopløsning EPD4/C/D/E/N/R (brug aldrig eddike). Udtag og tøm vandtank. Fyld afkalkningsopløsning i vandbeholderen (følg anvisningerne på produktet).

2. Tøm mælkebeholderen, og sæt den i maskinen. Når forvarmningen er færdig: Sæt en skål under kaffedulbet. Tryk på både Espresso- og Espresso Lungo-knappen samtidigt i mere end 3 sekunder for at starte afkalkningen. De venstre og højre kaffeknapper vil blinke i en bølge for at indikere, at afkalkningen er i gang. Afkalkningsprocessen varer ca. De øverste og nederste kaffeknapper vil blinke i en bølge for at indikere, at afkalkningen er i gang. 20 minutter. Afkalkningen kan afbrydes ved at trykke på ON/OFF-knappen.

3. Når afkalkningen er færdig, vender maskinen tilbage til standbytilstand. Afkalkningssymbolet vil ikke kunne ses, når maskinen tændes igen. Rens vandbeholderen, og fyld den med frisk vand. Kørs ½ tank igennem med frisk vand for at skylle systemet ved at trykke på Espresso-knappen.

FI

1. Kalkinpoisto. Kun kalkinpoiston merkivalo syttyy, suorita kalkinpoistoohjelma. Kalkinpoisto on hyvä suorittaa, jotta kone ja sen valmistama kahvi pysyvät laadukkaina. Suosittelemme Electroluxin kalkinpoistoliuosta EPD4/C/D/E/N/R (älä koskaan käytä etikkaa). Irrota ja tyhjennä vesisäiliö. Täytä vesisäiliö kalkinpoistoliuoksella (noudata tuotetta koskevia ohjeita).

2. Tyhjennä maitoaista ja kiinnitä se koneeseen. Esilämmityksen jälkeen: Aseta kulho kahvin suuttimen alle. Aloita kalkinpoisto painamalla Espresso- ja Pitkä espresso-painikkeita samanaikaisesti yli 3 sekunnin ajan. Kalkinpoisto-ohjelma on käynnissä, kun vasemman- ja oikeanpuoleiset kahvipainikkeet sykkivät aaltona. Kalkinpoisto-ohjelma on käynnissä, kun ylemmät ja alemmat kahvipainikkeet sykkivät aaltona. 20 minuttia. Afkalkningen kan afbrydes ved at trykke på ON/OFF-knappen.

3. Kun kalkinpoisto on suoritettu, kone palaa valmiustilaan. Kalkinpoisto-symboli ei ole näkyvässä koneen uudelleenkäynnistämisen jälkeen. Puhdista vesisäiliö ja täytä se raikkaalla vedellä. Huuhtelee järjestelemä raikkaalla vedellä Espresso-painiketta painamalla ja antamalla laitteen käydä puolen säiliön verran.

NO

1. Avkalkning. Når varselindikatoren for avkalkning lyser, bør du avkalke maskinen. Avkalking er alltid anbefalt for å opprettholde kvaliteten på maskinen og på kaffen i koppen. Vi anbefaler bruk av Electrolux avkalkningsløsning EPD4/C/D/E/N/R (aldr bruk eddik). Fjern og tøm vannbeholderen. Fyll avkalkningsløsning i vanntanken (følg produktets instruksjoner).

2. Tøm melkebeholderen og plasser den på maskinen. Etter forvarming: Plasser en bolle under kaffetuten. Trykk på knappene for Espresso og Espresso Lungo samtidig i mer enn 3 sekunder for å starte avkalkningen. Kaffeknappene til høyre og venstre pulserer i en bølge for å angi at avkalkningen er i gang. Kaffeknappene øverst og nederst pulserer i en bølge for å angi at avkalkningen er i gang. 20 minutter. Avkalkningen kan avsluttes ved å trykke på av/påknappen.

3. Når avkalkningen er gjennomført, går maskinen tilbake til standbymodus. Symbolet for avkalkning skjules etter at maskinen startes på nytt. Rengjør vanntanken og fyll den med friskt vann. Kjør gjennom en halv tank med friskt vann for å skylle systemet ved å trykke på Espresso-knappen.

Spänning/frekvens:	220–240 V, 50/60 Hz	Automatisk avstängning efter:	9 min, 30 min (tillval)
Effekt:	1200 W	Viloläge (standby):	< 0,5 W
Termoblockeffekt:	1150 W	Kaffedoseringsfunktion:	Autostopp
Utsides längd:	0,8 m	Typ av kapsel:	A Modo Mio
Pumptryck:	15 bar	Galler till droppbrickan:	Rostfritt stål
Kapselackets kapacitet:	Max 10 kapslar	Spakens vinkel:	0–102 grader
Vattenavfallsbehållare:	320 ml	Mått (L * B * H):	364 mm * 184 mm * 297 mm (med handtaget stängt)
Vattentankens volym, totalt:	1200 ml	Produktens nettovikt:	4,1 kg
Självspolning:	Ja		

Spænding/frekvens:	220–240 V, 50/60 Hz	Slukkes automatisk efter:	9 min, 30 min (valgfri)
Effekt:	1200 W	Effekt ved standby:	< 0,5 W
Termoblok-effekt:	1150 W	Kaffedispensersfunktion:	Autostop
Udvendig længde:	0,8 m	Kapseltype:	A Modo Mio
Pumptryk:	15 bar	Drypbakkerist:	Rustfrit stål
Kapselafdelingens kapacitet:	Maks. 10 kapsler	Grebvinkel:	0–102 grader
Beholder til spildevand:	320 ml	Mål (L * B * H):	364 mm * 184 mm * 297 mm (med lukket greb)
Vandtankens kapacitet i alt:	1200 ml	Produktnettovægt:	4,1 kg
Selvprimer:	Ja		

Jännite/taajuus:	220–240 V, 50/60 Hz	Automaattisen virrankatkaisun viive:	9 min, 30 min (valinnainen)
Teho:	1200 W	Valmiustilan virrankatutus:	< 0,5 W
Termoblock-yksikön teho:	1150 W	Kahvin annostelutoiminto:	Automaattinen keskeytys
Ulkoisen pituus:	0,8 m	Kapselityyppi:	A Modo Mio
Pumpun paine:	15 bar	Tippa-alustan ritilä:	Ruostumaton teräs
Kapselikotelon tilavuus:	Enintään 10 kapselia	Vivun kulma:	0–102 astetta
Jätevesisäiliö:	320 ml	Mitat (P * L * K):	364 mm * 184 mm * 297 mm (kun kahva on painettuna alas)
Vesisäiliön tilavuus, yhteensä:	1200 ml	Tuotteen nettopaino:	4,1 kg
Automaattinen täyttö:	Kyllä		

Spøenning/Frekvens:	220–240 V, 50/60 Hz	Slås av automatisk etter:	9 min, 30 min (valgfritt)
Effekt:	1200 W	Strømforbruk i Standby-modus:	< 0,5 W
Termoblokkens effekt:	1150 W	Kaffeautomat-funksjon:	Autostopp
Utvendig lengde:	0,8 m	Kapseltype:	A Modo Mio
Pumpetrykk:	15 bar	Dryppskälens rist:	Rustfritt stål
Kapselbeholderens kapasitet:	Maks 10 kapsler	Spakens vinkel:	0–102 grader
Beholder for spillvann:	320 ml	Dimensjoner (L * B * H):	364 mm * 184 mm * 297 mm (med håndtaket lukket)
Vanntankens totale kapasitet:	1200 ml	Produktets nettovekt:	4,1 kg
Selvsguende:	Ja		

SV

Problem	Orsaker	Åtgärder
Maskinen startar inte.	Maskinen är inte ansluten till strömkällan.	Anslut maskinen till strömkällan. Kontakta Electrolux kundtjänst.
Pumpen är mycket högljudd. Inget vattenflöde.	Inget vatten i behållaren.	Fyll behållaren med friskt dricksvatten. Kontrollera att vattentanken sitter rätt.
Kapselluckan når inte bryggläget.	Kapsel felaktigt isatt.	Töm behållaren för använda kapslar. Öppna och stäng kapselluckan ett par gånger. Om det inte räcker, ta bort kapseln manuellt från facket när maskinens stickkontakt dragits ur vägguttaget. Förvärm koppen med varmt vatten.
Kaffet är kallt.		
Kaffet bryggs för snabbt, det bryggda kaffet är inte krämigt.	Kapseln är redan använd.	Öppna kapselluckan och sätt in en ny kapsel.
Kaffet bryggs inte eller bryggs enbart droppvis.	Kaffepipen är tilltäppt.	Brygg vatten utan kapsel.
lamporna slutar inte att blinka	Thermoblock fungerar inte korrekt.	Kontakta Electrolux kundtjänst.
Det tar lång tid för maskinen att värmas upp.	Kalkavlagringar har bildats på maskinen.	Avkalka maskinen.
Det bryggs inget kaffe och kaffelamporna blinkar mycket snabbt (0,25 s på och 0,25 s av).	Värmesensorn fungerar inte korrekt.	Kontakta Electrolux kundtjänst.
Kapseln har fastnat i kapselfacket.	Den använda kapseln var kvar för länge i kapselfacket.	Koppla från maskinen och ta bort kapseln manuellt från facket.
Om du inte kan lösa problemet kontakter du Electrolux kundtjänst.		

DA

Problemer	Årsager	Udbedring
Maskinen tændes ikke.	Maskinen er ikke sluttet til strømkilden.	Tøm det brugte kapselrum. Kontakt Electrolux kundeservice.
Pumpen støjer meget. Ingen vandtilførsel.	Intet vand i vandbeholderen.	Fyld vandbeholderen op med frisk drikkevand. Kontrollér korrekt position af vandtank.
Fyldningshåndtaget når ikke bryggepositionen.	Brikken er sat forkert i.	Tøm kapselrummet for brugte kaffekapsler. Gentag sekvensen, åbn og luk håndtaget. Hvis det ikke er nok, skal du fjerne kapslen manuelt fra rummet, efter du har taget maskinens stik sikkert ud af kontakten.
Kaffen er kold.		Genopvarm koppen med det varme vand.
Kaffen brygges for hurtigt, den bryggede kaffe er ikke cremet.	Brikken er allerede brugt.	Åbn håndtaget og indsæt en ny brik.
Der brygges ikke kaffe, eller den brygges kun i dråber.	Kaffetuden er tilstoppet.	Bryg vand uden brug af en kapsel.
lysene stopper ikke med at blinke	Thermoblock virker ikke, som den skal.	Kontakt Electrolux kundeservice.
Det tager lang tid at opvarme maskinen.	Der er kalkaflejringer i maskinen.	Afkalk maskinen.
Der brygges ikke kaffe, og kaffelampen blinker meget hurtigt (0,25 sek. tændt og 0,25 sek. slukket).	Termosensoren virker ikke, som den skal.	Kontakt Electrolux kundeservice.
Kapslen sidder fast i kapselrummet.	Den brugte kapsel sad for længe i kapselrummet.	Tag maskinens stik ud af kontakten, og fjern kapslen manuelt fra rummet.
Kontakt Electrolux kundeservice, hvis du ikke selv kan løse problemet.		

FI

Ongelma	Syy	Ratkaisu
Laite ei kytkedy toimintaan.	Laitetta ei ole kytketty verkkovirtaan.	Kytke laite verkkovirtaan. Ota yhteyttä Electroluxin asiakaspalveluun.
Pumppu on erittäin äänekäs. Suuttimista ei tule vettä.	Säiliössä ei ole vettä.	Täytä säiliö raikkaalla juomavedellä. Tarkista oikea vesisäiliön asento.
Latauskahva ei käänny käynnistysasentoon.	Kapseli on asennettu virheellisesti.	Tyhjennä käytettyjen kapselien lokero.
		Toista toimenpide, avaa ja sulje vipu. Mikäli tämä ei ole riittävää, poista kapseli manuaalisesti lokeroasta sen jälkeen, kun olet irrottanut laitteen turvallisesti verkkovirrasta.
Kahvi on kylmää.		Esilämmitä kuppi kuumalla vedellä.
Kahvia tulee liian nopeasti, kahvi ei ole paksua.	Kapseli on käytetty.	Avaa latauskahva ja aseta uusi kapseli paikoilleen.
Kahvia ei tule tai sitä tulee vain tip-poina.	Kahvisuutin on tukkiutunut.	Vesi valmistaminen ilman kapselia.
valot eivät lakkaa vilkkumasta	Thermoblock toimii virheellisesti.	Ota yhteyttä Electroluxin asiakaspalveluun.
Koneen kuumeneminen kestää pitkään.	Koneessa on kalkkikertymiä.	Poista koneesta kalkki.
Laite ei valmista kahvia ja kahvin merkkivalo vilkkuu nopeasti (0,25 s päällä ja 0,25 s pois päältä).	Lämpöanturi toimii virheellisesti.	Ota yhteyttä Electroluxin asiakaspalveluun.
Kapseli on juuttunut kapselikoteloon.	Käytetty kapseli jäi liian pitkäksi aikaa kapselikoteloon.	Irrota kone verkkovirrasta ja poista kapseli kotelosta manuaalisesti.
<i>Jos ongelma ei ratkea, ota yhteyttä Electroluxin asiakaspalveluun.</i>		

 IT
EN
FR
DE

 NL
ES
PT
PL

 SV
DA
FI
NO

 RU
AR
FA

NO



Problemer	Årsaker	Løsninger
Maskinen skurrer seg ikke på.	Maskinen er ikke koblet til strømkilden.	Koble maskinen til strømkilden. Kontakt Electrolux kundeservice.
Pumpen er svært støyende. Ingen rennende vann.	Ingen vann i tanken.	Fyll tanken med rent drikkevann. Sjekk at vanntanken står i riktig posisjon.
Kapselhendelen når ikke traktingsposisjonen.	Kapselen er satt inn feil.	Tøm beholderen for de brukte kapslene. Gjenta sekvensen, åpne og lukke hendelen. Hvis det ikke er tilstrekkelig, fjern kapselen manuelt fra beholderen etter at maskinen er koblet ut.
Kaffen er kald.		Forvarm koppen med varmt vann.
Kaffen traktes for fort, den traktete kaffen er ikke kremet.	Kapsel er allerede brukt.	Åpne hendelen og sett inn en ny kapsel.
Kaffen er ikke traktet eller kun traktet i drypp.	Kaffeuttaket er tett.	Trakte vann uten bruk av kapsel.
lysene slutter ikke å blinke	Thermoblock fungerer ikke som den skal.	Kontakt Electrolux kundeservice.
Maskinen treger en del tid på å varme seg opp.	Maskinen har samlet opp mye kalk.	Avkalk maskinen.
Kaffen er ikke traktet og kaffelyset blinker veldig raskt (0,25 sek. på og 0,25 sek. av).	Varmesensoren fungerer ikke som den skal.	Kontakt Electrolux kundeservice.
Kapsel sitter fast i kapselbeholderen.	Brukt kapsel ble stående for lenge i kapselbeholderen	Koble fra maskinen og fjern kapselen fra beholderen.
<i>Hvis du ikke kan løse problemet, kan du kontakte Electrolux kundeservice.</i>		

Kassering / Bortskaffelse

Hävittäminen / Kassering



SV

Återvinn material med symbolen .
Återvinn förpackningen genom att placera den i lämpligt kärl.
Bidra till att skydda vår miljö och vår hälsa genom att återvinna avfall från elektriska och elektroniska produkter.

Släng inte produkter märkta med 
symbolen  med hushållsavfallet.
Lämna in produkten på närmaste återvinningsstation eller kontakta kommunkontoret.

DA

Genbrug materialer med symbolet .
Anbring emballagematerialet i passende beholdere til genbrug.
Hjælp med at beskytte miljøet og menneskelig sundhed samt at genbruge affald af elektriske og elektroniske apparater.

Kasser ikke apparater, der er mærket 
med symbolet , sammen med husholdningsaffaldet. Lever produktet tilbage til din lokale genbrugsplads eller kontakt din kommune.



FI

Kierrätä materiaalit, jotka on merkitty merkillä . Kierrätä pakkaus laittamalla se asianmukaiseen kierrätysastiaan.
Suojele ympäristöä ja ihmisten terveyttä kierrättämällä sähkö- ja elektroniikkaromut.

Älä hävittää merkillä  merkittyjä kodinkoneita kotitalousjätteen mukana. Palauta tuote paikalliseen kierrätyskeskukseen tai ota yhteyttä paikalliseen viranomaiseen.

NO

Resirkuler materialer som er merket med symbolet . Legg emballasjen i riktige beholdere for å resikulere det.
Bidrar til å beskytte miljøet, menneskers helse og for å resikulere avfall av elektriske og elektroniske produkter.

Ikke kast produkter som er merket 
med symbolet  sammen med husholdningsavfallet. Produktet kan leveres der hvor tilsvarende produkt selges eller på miljøstasjonen i kommunen.
Kontakt kommunen for nærmere opplysninger.

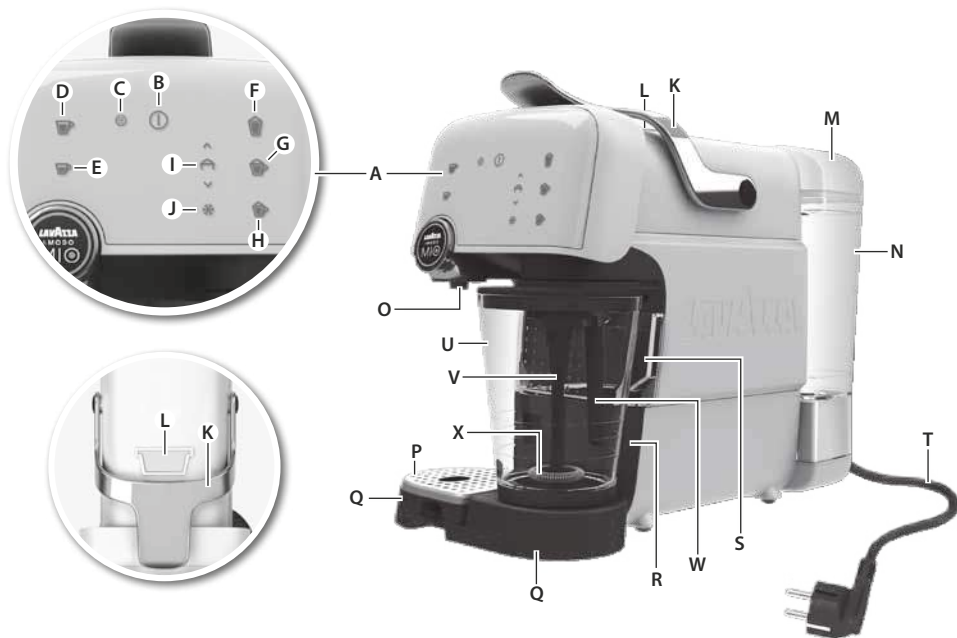

RU

Компоненты

- A. Панель управления (сенсорный экран)
 B. Кнопка «ВКЛ/ВЫКЛ»
 C. Индикатор очистки от накипи
 D. Кнопка «Эспрессо Лунго»
 E. Кнопка «Эспрессо»
 F. Кнопка «Латте»
 G. Кнопка «Большое капучино»
 H. Кнопка «Маленькое капучино»
 I. Настройки взбивания молока
 J. Индикатор взбивания молока в холодном режиме
 K. Рычаг
 L. Отделение для капсулы
 M. Крышка контейнера для воды
 N. Емкость для воды
 O. Носик для выдачи кофе
 P. Поддон для сбора капель
 Q. Поддон для сбора капель
 R. Контейнер для отработанной воды
 S. Контейнер для использованных капсул
 T. Сетевой шнур и вилка
 U. Кувшин для молока
 V. Вещик
 W. Трубка для пара
 X. Съёмная спиральная насадка

AR

المكونات

- A. لوحة التحكم (شاشة تعمل باللمس)
 B. زر التشغيل/إيقاف التشغيل
 C. مؤشر إذار إزالة الترسبات
 D. زر Espresso Lungo
 E. زر Espresso
 F. زر لاتيه
 G. زر كابتشينو كبير
 H. زر كابتشينو صغير
 I. إعدادات تزييد الحليب
 J. مؤشر تزييد الحليب تحذير إزالة الترسبات
 K. رافعة
 L. تجويف الكبسولة
 M. غطاء خزان المياه
 N. خزان المياه
 O. فتحة القهوة
 P. شبكة درج التقطير
 Q. درج التقطير
 R. حاوية الماء الفائض
 S. حاوية الكبسولات المستخدمة
 T. سلك الطاقة والقابس
 U. وعاء الحليب
 V. خلاط يدوي صغير
 W. أنبوب البخار
 X. لولب الخفق القابل للإزالة

FA

قطعات

- A. پانل كنترول (صفحه لمسی)
 B. دکمه روشن/خاموش
 C. نشانگر هشدار جرمزدایی
 D. دکمه اسپرسو لانگو
 E. دکمه اسپرسو
 F. دکمه لاته
 G. دکمه کاپوچینوی بزرگ
 H. دکمه کاپوچینوی کوچک
 I. تنظیمات تولید کف شیر گرم
 J. نشانگر تولید کف شیر سرد
 K. دسته
 L. محفظه کپسول
 M. درب مخزن آب
 N. مخزن آب
 O. دهانه خروجی قهوه
 P. صفحه مشبک سینی چکه
 Q. سینی چکه
 R. ظرف آب اضافه
 S. ظرف کپسول استفاده شده
 T. سیم و دوشاخه برق
 U. ظرف شیر
 V. همزن
 W. لوله بخار
 X. فنر همزن قابل جدا شدن

Перед первым применением устройства внимательно прочтите следующую инструкцию.

- Данный прибор может эксплуатироваться детьми старше 8 лет только под присмотром лица, отвечающего за их безопасность или после получения соответствующих инструкций, позволяющих им безопасно эксплуатировать электроприбор, при условии, что они имеют представление об опасности, сопряженной с его эксплуатацией. Очистка и доступное пользователю техническое обслуживание не должно производиться детьми, если только они не старше 8 лет и не находятся под присмотром взрослого. Держите прибор и его сетевой шнур в месте, недоступном для детей младше 8 лет.
- Приборы могут эксплуатироваться детьми с ограниченными физическими, сенсорными или умственными способностями и с недостаточным опытом или знаниями только под присмотром лица, отвечающего за их безопасность или после получения соответствующих инструкций, позволяющих им безопасно эксплуатировать прибор, и дающих им представление об опасности, сопряженной с его эксплуатацией.
- Дети не должны играть с прибором.
- Устройство можно включать только в розетку сети с напряжением и частотой, соответствующими табличке технических данных модели!
- Не используйте и не трогайте устройство:
 - при повреждении шнура питания;
 - при повреждении корпуса.
- Устройство можно подключать только к заземленной розетке. При необходимости можно воспользоваться удлинителем на 10 А.
- В целях безопасности поврежденное устройство или шнур питания должны быть заменены производителем, агентом по обслуживанию или другим квалифицированным специалистом.
- Всегда ставьте устройство на плоскую горизонтальную поверхность.
- Не оставляйте без присмотра устройство, включенное в сеть.
- Во время работы устройство и принадлежности нагреваются. Используйте только специально предназначенную ручку, боковые панели. Перед чисткой и хранением дайте машине остыть.
- Во время приготовления кофе кофемашина издает шум, вызванный работой насоса и мотора.
- Шнур питания не должен соприкасаться с горячими частями устройства.
- Не погружайте устройство в воду или иную жидкость.
- Не превышайте максимальный заполняемый объем, указанный на устройствах.
- Наливайте в бачок для воды только холодную воду, а не молоко и иные жидкости.
- Не пользуйтесь устройством при незаполненной бачке.
- Данное устройство предназначено для использования только в домашних условиях. Изготовитель не несет ответственности за возможные повреждения из-за ненадлежащего применения.
- Не переносите устройство за ручку.
- Данная машина совместима только с капсулами LAVAZZA A MODO MIO. Не помещайте в отделение для капсул пальцы или какие-либо предметы. Капсулы являются одноразовыми.

اقرأ التعليمات التالية بعناية قبل استخدام الجهاز للمرة الأولى.

- لا يمكن استخدام هذا الجهاز بواسطة الأطفال من سن 8 سنوات فما فوق إلا إذا توفر لهم الإشراف والتوجيه في ما يتعلق باستخدام الجهاز بطريقة آمنة وإذا فهموا المخاطر ذات الصلة.
- يجب ألا يتم التنظيف أو الصيانة المنزلية بواسطة الأطفال إلا إذا كان عمرهم 8 سنوات فما فوق وتوفر لهم الإشراف. أبقِ الجهاز والسلك بعيداً عن متناول الأطفال الذين تقل أعمارهم عن 8 سنوات.
- لا يمكن استخدام هذا الجهاز بواسطة الأشخاص الذين يعانون من ضعف القدرات البدنية أو الحسية أو العقلية أو عدم الخبرة أو المعرفة إلا إذا توفر لهم الإشراف والتوجيه في ما يتعلق باستخدام الجهاز بطريقة آمنة وإذا فهموا المخاطر ذات الصلة. يجب ألا يعيثر الأطفال بالجهاز.
- يجب توصيل الجهاز بمصدر إمداد طاقة تتلاءم فولطيته وتردده مع مواصفات لوحة القياس فقط!
- لا تستخدم الجهاز أو تلتقطه أبداً في حالة:
 - تلف سلك إمداد الطاقة.
 - تلف جسم الجهاز.
- يجب توصيل الجهاز بمقبس ذي طرف أرضي. يمكن استخدام كابل تمديد مناسب لمعدل 10 أمبير إذا لزم الأمر.
- إذا كان الجهاز أو سلك إمداد الطاقة تالفاً، فيجب استبداله من قبل الشركة المُصنعة أو وكيل الصيانة التابع لها أو غيره من الأشخاص المؤهلين لتقادي التعرض للخطر.
- ضع دائماً الجهاز على سطح ثابت ومستو.
- لا تترك أبداً الجهاز من دون رقابة عندما يكون متصلاً بمصدر التيار الرئيسي.
- يصبح الجهاز والملحقات ساخنة أثناء التشغيل. استخدم فقط اللوحات الجانبية والمقبض المخصص لذلك. اترك الجهاز حتى يبرد قبل تنظيفه أو تخزينه.
- من الطبيعي أثناء صنع القهوة أن تصدر الماكينة ضوضاء تخرج من المضخة والموتور.
- يجب عدم اتصال كابل التيار الرئيسي بأي أجزاء ساخنة في الجهاز.
- لا تغمر الجهاز في المياه أو أي سائل آخر بغرض تنظيفه.
- لا تتجاوز الحد الأقصى لمقدار الملء كما هو مبين على الأجهزة.
- املاً خزان المياه بالماء البارد فقط، ولا تملأه أبداً باللبن أو غيره من السوائل.
- لا تستخدم الجهاز إذا لم يتم ملء خزان المياه.
- هذا الجهاز للاستخدام المنزلي فقط. لا تقبل الشركة المصنعة أي مسؤولية عن أي تلف محتمل سببه الاستخدام غير الملائم أو غير الصحيح.
- لا تحمل الماكينة باستخدام المقبض.
- لا يمكن استخدام هذه الآلة إلا مع كبسولات LAVAZZA A MODO MIO المتوافقة. لا تضع أصابعك أو أي جسم آخر في تجويف الكبسولات. يمكن استخدام الكبسولات لمرة واحدة فقط.

- قبل از استفاده از دستگاه برای اولین، این دستورالعمل ها را با دقت مطالعه کنید.
- استفاده از این دستگاه برای کودکان ۸ سال و بالاتر، در صورت نظارت بزرگترها یا آموزش استفاده ایمن از دستگاه و آگاهی از خطراتی که ممکن است در بر داشته باشد بلامانع است.
- تمیز کردن دستگاه و نگهداری از آن نباید توسط کودکان انجام گیرد مگر اینکه ۸ سال و بالاتر بوده و تحت نظارت باشند. دستگاه و سیم آن را از دسترس کودکانی که سن آنها کمتر از ۸ سال است دور نگهدارید.
- استفاده از این دستگاه برای افرادی که ناتوانی فیزیکی، حسی یا ذهنی یا افرادی که تجربه و دانش کافی ندارند فقط در صورتی امکان پذیر است که تحت نظارت بوده یا استفاده ایمن از دستگاه به آنها آموزش داده شود و از خطراتی که ممکن است در بر داشته باشد آگاه باشند.
- کودکان نباید با دستگاه بازی کنند.
- دستگاه را فقط به پریز برقی بزنی که با مشخصات ولتاژ و فرکانس روی پلاک درجه محصول مطابقت داشته باشد!
- هرگز در شرایط زیر از دستگاه استفاده نکنید
 - سیم برق آسیب دیده باشد،
 - مخزن دستگاه آسیب دیده باشد.
- دستگاه باید به پریز برقی متصل شود که اتصال زمین داشته باشد. در صورت لزوم می توان از سیم رابط مناسب برای ۱۰ آمپر استفاده نمود.
- اگر دستگاه یا سیم برق آسیب دیده است، باید برای جلوگیری از بروز خطر، توسط سازنده، نمایندگی خدمات یا افراد واجد شرایط تعویض گردد.
- همیشه دستگاه را در یک سطح صاف و تراز قرار دهید.
- هرگز دستگاه را در حالی که به پریز برق متصل است رها نکنید.
- دستگاه و لوازم جانبی آن در حین استفاده داغ می شوند. فقط از دستگیره و پانل های کناری خود دستگاه استفاده کنید. قبل از تمیز کردن یا نگهداری دستگاه اجازه دهید خنک شود.
- هنگام تهیه قهوه، ایجاد سر و صدا از پمپ و موتور امری طبیعی است.
- سیم برق نباید در تماس با قطعات داغ دستگاه قرار گیرد.
- دستگاه را در آب یا مایعات دیگر نیندازید.
- دستگاه را بیشتر از اندازه حداکثر نشان داده شده روی دستگاه پر نکنید.
- مخزن آب را فقط با آب سرد پر کنید، هرگز شیر یا مایعات دیگر در مخزن نریزید.
- اگر مخزن آب پر نشده است، از دستگاه استفاده نکنید.
- این دستگاه فقط برای استفاده خانگی ساخته شده است. سازنده هیچ تعهدی در قبال آسیب های احتمالی در اثر استفاده نادرست یا نامناسب از دستگاه را نمی پذیرد.
- از حمل دستگاه با دستگیره آن خودداری کنید.
- استفاده از این دستگاه فقط با کپسول های مخصوص **LAVAZZA A MODO**
- **MIO** امکان پذیر است. . انگشت یا شیء دیگری را در محفظه کپسول وارد نکنید. کپسو لها را فقط می توانید یک بار استفاده کنید.

IT
EN
FR
DE

NL
ES
PT
PL

SV
DA
FI
NO

RU
AR
FA



1. Поместите машину на плоскую поверхность. Промойте резервуар перед его использованием. Наполните емкость холодной питьевой и негазированной водой. **(Если емкость для воды пуста, машиной пользоваться нельзя!)** Вставьте вилку сетевого шнура в розетку и нажмите на кнопку «ВКЛ». Кофемашина готова к работе, когда кнопки перестают мигать и загораются постоянным светом.



2. Первое включение машины: Поместите емкость (не менее 1,2 л) под носик для выдачи кофе и приготовьте 4 чашки эспрессо лунго. Также один раз включите функцию приготовления латте. Для этого нажмите кнопку «Латте». В стакане для молока должна быть вода.



3. Если емкость для воды пуста, машиной пользоваться нельзя! При использовании ее без воды на протяжении слишком длительного времени система автозаполнения может забиться. В случае неисправности обратитесь к Разделу «Поиск и устранение неисправностей» на странице 76.

1. ضع الماكينة على سطح مستو. اشطف الخزان قبل استخدامه. املأ الخزان بالماء البارد الصالح للشرب وليس بالماء الفوار. **(يجب عدم استخدام الماكينة عندما يكون الخزان فارغاً!)** قم بتوصيل سلك الطاقة بمصدر التيار الرئيسي واضغط على زر التشغيل. تكون الماكينة جاهزة للاستخدام عندما تتوقف الأزرار عن الوميض وتصبح ثابتة.

2. عند بدء تشغيل الماكينة للمرة الأولى: ضع سلطانية (سعة 1,2 لتر كحد أدنى) أسفل فتحة القهوة وخمّر فنجانين من قهوة Espresso Lungo. شغل وظيفة اللاتيه مرة واحدة بالضغط على زر Latte عند وجود الماء في كأس الحليب.

3. يجب عدم استخدام الماكينة عندما يكون الخزان فارغاً! فإذا استخدمتها بدون مياه لفترة زمنية طويلة، فقد تتعرض وحدة الري الأوتوماتيكي للانسداد. في حالة حدوث مشكلة، يُرجى مراجعة قسم «استكشاف الأخطاء وإصلاحها» في الصفحة 76.

1. دستگاه را روی یک سطح صاف قرار دهید. مخزن را قبل از استفاده بشویید. مخزن را از آب آشامیدنی معمولی و سرد پر کنید. **(از دستگاه نباید با مخزن خالی استفاده کنید!)** دوشاخه را به پریز بزنید و دکمه روشن را فشار دهید. وقتی چشمک زدن دکمه‌ها متوقف شد و ثابت ماند، دستگاه برای استفاده آماده است.

2. وقتی برای اولین بار دستگاه را راه‌اندازی می‌کنید: یک کاسه (حدافل 1,2 لیتر) زیر دهانه خروجی قهوه قرار دهید و 4 فنجان قهوه اسپرسو لانگو تهیه کنید. یک بار نیز عملکرد لاتّه را انجام دهید، برای این کار در حالی که به جای شیر، آب در لیوان شیر ریخته‌اید، دکمه لاتّه را فشار دهید.

3. از این دستگاه نباید با مخزن خالی استفاده کنید! اگر دستگاه با مخزن خالی را برای مدت طولانی روشن بگذارید، ممکن است آماده شدن خودکار دستگاه از کار بیفتد. اگر مشکلی دارید لطفاً به بخش عیب‌یابی در صفحه * مراجعه کنید 77.



1. Размещение капельного поддона в соответствии с размером чашек. Положение поддона легко регулируется, благодаря чему на него можно установить чашки большего размера. Чтобы сместить или извлечь поддон, удерживая его большим и указательными пальцами, нажмите на пластиковый рычаг, расположенный в нижней части капельного поддона. Отрегулируйте положение поддона в соответствии с размером чашки. При правильной установке поддона прозвучит щелчок. Металлическую решетку капельного поддона можно также установить на основании поддона.

1. تغيير موضع درج التقطير لملاءمة أحجام الفناجين المختلفة. يمكنك بسهولة تغيير موضع درج التقطير لملاءمته لحجم فنجان أكبر. ولتغيير موضعه أو إزالته، أمسك الدرج بإصبعي الإبهام والسبابة ثم اضغط على الرفاعة البلاستيكية الموجودة أسفل درج التقطير. ضعه مرة أخرى في موضع ملائم للفنجان الذي ترغب في استخدامه. يمكنك سماع صوت استقرار الدرج في موضعه الصحيح. يمكن كذلك وضع الشبكة المعدنية لدرج التقطير على قاعدة درج التقطير.

1. قرار گرفتن سینی چکه برای اندازه‌های مختلف فنجان. به آسانی می‌توانید سینی چکه را قرار داده و فنجان بزرگتری روی آن جا دهید. برای جابجا کردن سینی یا برداشتن آن، سینی را با انگشت شست و اشاره نگه‌دارید و اهرم پلاستیکی واقع در پایین سینی چکه را فشار دهید. سینی را در وضعیتی قرار دهید که فنجان مورد نظرتان در آن جا شود. وقتی سینی در محل صحیح قرار گرفت یک صدای کلیک می‌شنوید. توری فلزی سینی چکه را نیز می‌توانید در جای سینی چکه قرار دهید.



2. Данная машина совместима только с капсулами LAVAZZA A MODO MIO. Капсулы для одной порции кофе пригодны для приготовления одной порции кофе/продукта. НЕ ИСПОЛЬЗУЙТЕ капсулы повторно. Установка в машину двух или более капсул может привести к неисправности машины.

2. لا يمكن استخدام هذه الآلة إلا مع كبسولات LAVAZZA A MODO MIO المتوافقة. يجب وضعها في تجويف الكبسولة. تستخدم كبسولات الجرعة الواحدة لتخمير فنجان واحد من القهوة/المنتج. لا تستخدم الكبسولات لأكثر من مرة. قد يتسبب إدخال كبسولتين أو أكثر في إحداث عطل بالماكينة.

2. استفاده از این دستگاه فقط با کیپسول‌های مخصوص LAVAZZA A MODO MIO امکان‌پذیر است. برا در محفظه کیپسول قرار دهید. با هر کیپسول یک قهوه/نوشیدنی تهیه می‌شود. از کیپسول‌ها بیشتر از یک بار استفاده نکنید. وارد کردن ۲ کیپسول یا بیشتر باعث می‌شود دستگاه درست کار نکند.



Energy saving
9 min Auto-off

3. Машина оснащена функцией экономии электроэнергии; она автоматически отключается через 9 минут проста. Можно установить автоматическое отключение на 30 минут. Для этого одновременно нажмите и удерживайте более 3 секунд кнопки «Капучино» и «Большое капучино». После этого, когда кнопка «Маленькое капучино» начнет часто мигать, нажмите кнопку «Большое капучино».

3. هذه الماكينة مجهزة بوظيفة توفير الطاقة التي تقوم بفسلها تلقائيًا بعد دقائق من عدم الاستخدام. يمكنك تعيين إيقاف التشغيل التلقائي على 30 دقيقة بالضغط على زرّ Cappuccino صغير (Cappuccino كبير) في الوقت نفسه لأكثر من 3 ثوانٍ، وعندما يبدأ زرّ Cappuccino Small (Cappuccino صغير) بالوميض بتردد عالٍ، اضغط على زرّ Cappuccino Large (Cappuccino كبير).

3. این دستگاه مجهز به یک عملکرد ذخیره نیرو است که پس از 9 دقیقه غیرفعال بودن، به طور خودکار دستگاه را خاموش می‌کند. برای تنظیم خاموش شدن خودکار روی 30 دقیقه، دکمه‌های کاپوچینو و کاپوچینو بزرگ را همزمان بیشتر از 3 ثانیه فشار دهید، سپس وقتی دکمه کاپوچینو کوچک با فرکانس بالا شروع به چشمک زدن کرد، دکمه کاپوچینو بزرگ را فشار دهید.

IT
EN
FR
DE
NL
ES
PT
PL
SV
DA
FI
NO
RU
AR
FA

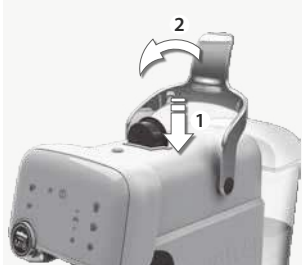

- 1. Поднимите рычаг и поместите капсулу в отделение.**
Опустите рычаг и нажмите кнопку «Эспрессо», или «Эспрессо Лунго». Когда кофе готов, поднимите рычаг – капсула упадет в контейнер для использованных капсул.



- 2. Программирование объема кофе.** Поставьте чашку на капельный поддон. Нажмите и удерживайте кнопку «Эспрессо» или кнопку «Эспрессо Лунго» до тех пор, пока кнопка не начнет мигать 3 раза в секунду. Отпустите кнопку, когда будет достигнут нужный объем кофе.



- 3. Нажатая кнопка будет продолжать часто мигать.** После того как вы отпустите кнопку, она мигнет три раза, уведомляя о сохранении настройки. Кофемашина перейдет в режим ожидания.

RU

AR

FA

- 1. ارفع الرافعة، أدخل كبسولة في التجويف.** أغلق الرافعة مع الضغط على زر Espresso أو Espresso Lungo أو كريمة القهوة. إن كنت ترغب في تخمير كمية أقل من القهوة في الفنجان، فاضغط على الزر نفسه مرة أخرى لإيقاف عملية التخمير. عندما تصبح القهوة جاهزة، ارفع الرافعة وستسقط الكبسولة في حاوية الكبسولات المستخدمة.

- 2. ببرمجة كمية القهوة. ضع فنجاناً على درج تقطير القهوة.** اضغط مع الاستمرار على زر Espresso أو Espresso Lungo حتى يبدأ الزر في الوميض بمعدل 3 مرات في الثانية. استمر في الضغط على الزر وحرره عند الوصول إلى كمية القهوة المطلوبة.

- 3. سيستمر الزر في النبض بمعدل سريع أثناء الضغط.** وعند تحرير الزر، سينبض الزر ثلاث مرات للإشارة إلى حفظ الفنجان المفضل بالذاكرة. تعود الماكينة بعدئذٍ إلى وضع الاستعداد.

- 1. دسته را بلند کرده و یک کپسول در محفظه کپسول وارد کنید.** دسته را ببندید و دکمه اسپرسو، اسپرسو لانگو یا خامه قهوه را فشار دهید. اگر می‌خواهید قهوه کمتری در فنجان ریخته شود، همان دکمه را دوباره فشار دهید تا ریختن قهوه متوقف شود. وقتی قهوه آماده شد دسته را بلند کنید تا کپسول در ظرف کپسول استفاده شده بیفتد.

- 2. تنظیم برنامه مقدار قهوه.** فنجانى را در سینی چکه قهوه قرار دهید. دکمه اسپرسو یا اسپرسو لانگو را فشار داده و نگهدارید تا وقتی دکمه 3 بار در ثانیه چشمک بزند. به فشار دادن دکمه ادامه دهید تا وقتی قهوه به مقدار مورد نظر برسد، سپس دکمه را رها کنید.

- 3. وقتی دکمه فشار داده می‌شود، با فرکانس بالا ضربه می‌زند.** وقتی دکمه را رها کردید، دکمه سه بار ضربه می‌زند و نشان می‌دهد که فنجان مورد نظرتان ذخیره شده است. سپس دستگاه به حالت آماده به کار وارد می‌شود.



1. Взбивание молока для капучино и латте. Наполните кувшин для молока свежим молоком (стандартной температуры 4-8 градусов) до уровня капучино, большое капучино или латте (уровень молока не должен быть ниже отметки капучино или выше отметки латте). Закройте кувшин крышкой, задвиньте его на место в правой части основания капельного поддона.



2. Горячее взбивание. Нажмите кнопку «Капучино», «Большое капучино» или «Латте». После того как кнопка перестанет мигать, на кофемашине начнется взбивание молока. По завершении процесс взбивания остановится автоматически. Можно также остановить процесс вручную, нажав на кнопку еще раз. *Примерное время взбивания для стандартного капучино в теплом режиме составляет 75 секунд, 90 секунд для большого капучино и 110 секунд для латте.*



3. Холодное взбивание. Нажмите и удерживайте нажатой кнопку «Капучино», «Большое капучино» или «Латте» более 3 секунд. Начнет мигать индикатор холодного режима (снежинка), включится венчик (пар не будет поступать из трубки для пара). По завершении процесс взбивания остановится автоматически. Можно также остановить процесс вручную, нажав на кнопку еще раз. *Примерное время взбивания в «холодном» режиме составляет 45 секунд.*

1. تزیید الحلیب للکابتشینو و اللاتیه:
املاً وعاء الحلیب بحلیب طازج (بدرجات تبرید قیاسیه تبلغ 4-8 درجات) تماماً عند مستوی کابتشینو أو کابتشینو کبیر أو لاتیه (تجنب المء أقل من مستوی کابتشینو أو أعلى من مستوی لاتیه). ضع الغطاء أعلى وعاء الحلیب، ثم حرکه مرة أخرى إلى الجانب الأیمن من قاعدة درج التظطیر.

2. التزیید الدافئ: اضغط على زر کابتشینو أو کابتشینو کبیر أو لاتیه. تبدأ الماکینه فی تزیید الحلیب عندما یتوقف الزر عن الومیض. تتوقف عملیه التزیید تلقائیا بمجرد اتمامها. كما یمکنك إیقافها یدویاً بالضغط على الزر نفسه مرة أخرى. یتبلغ الوقت التقربیی للتریید الدافئ 75 ثانیة للکابتشینو و 90 ثانیة للکابتشینو کبیر و 110 ثانیة لللاتیه.

3. التزیید البارد: اضغط على زر کابتشینو أو کابتشینو کبیر أو لاتیه لمدة تزیید عن 3 ثوان. یتبدأ مؤشر تزیید الحلیب البارد (قطع الثلج) فی الومیض وسیتم فقط تنشیط الخلاط الیدوی الصغیر (لا یرخ بخار من أنبوب البخار). تتوقف عملیه التزیید تلقائیا بمجرد اتمامها. كما یمکنك إیقافها یدویاً بالضغط على الزر نفسه مرة أخرى. یتبلغ الوقت التقربیی للتریید البارد 45 ثانیة.

1. تولید کف شیر برای کاپوچینو و لاتیه: ظرف شیر را دقیقاً تا سطح مربوط به کاپوچینو، کاپوچینو بزرگ یا خط لاتیه از شیر تازه (دمای استاندارد یخچال 4 تا 8 درجه) پر کنید (شیر نباید زیر خط کاپوچینو یا بالای خط لاتیه باشد). درب را روی ظرف شیر بگذارید، سپس آن را به عقب به سمت راست جایگاه سینی چکه بلغزانید.

2. تولید کف شیر گرم: دکمه کاپوچینو، کاپوچینو بزرگ یا لاتیه را فشار دهید. وقتی چشمک زدن دکمه متوقف شد دستگاه شروع به تولید کف شیر می‌کند. تولید کف شیر پس از تکمیل، به طور خودکار متوقف می‌شود. می‌توانید با فشار دادن همان دکمه به صورت دستی آن را متوقف کنید. زمان تقریبی جهت تولید کف شیر گرم برای کاپوچینو 75 ثانیه، برای کاپوچینو بزرگ 90 ثانیه و برای لاتیه 110 ثانیه است.

3. تولید کف شیر سرد: دکمه کاپوچینو، کاپوچینو بزرگ یا لاتیه را بیشتر از 3 ثانیه فشار دهید. نشانگر تولید کف شیر سرد (برفک) شروع به چشمک زدن کرده و فقط همزن فعال می‌شود (بخاری از لوله بخار خارج نمی‌شود). تولید کف شیر پس از تکمیل، به طور خودکار متوقف می‌شود. می‌توانید با فشار دادن همان دکمه به صورت دستی آن را متوقف کنید. زمان تقریبی برای تولید کف شیر سرد 45 ثانیه است.



4. Приготовление стандартного или большого капучино. Приготовьте эспрессо в чашке для капучино или большой чашке для капучино. Налейте сверху в чашку кофе молочную пенку.



5. Приготовление латте: взбейте молоко как описано в предыдущих 3 шагах. После завершения процедуры налейте взбитое молоко в стакан для латте. Поставьте стакан под носик для выдачи кофе и приготовьте эспрессо.



6. Изменение уровня пены. При желании можно менять уровень пены. Для этого нажмите кнопку настроек взбивания молока. Стрелка вверх означает, что выбрано большее количество пены. Стрелка вниз означает, что выбрано меньшее количество пены.

4. تحضير الكابتشينو أو الكابتشينو الكبير. تحضير Espresso في فنجان كابتشينو أو فنجان كابتشينو كبير. اسكب رغوة الحليب فوق القهوة المعدة.

5. تحضير لاتيه: تزييد الحليب كما هو موضح في الخطوات الثلاث السابقة. عند توقف عملية التزييد، صب الحليب المزيد في كأس لاتيه. ضع الكأس أسفل فتحة القهوة ثم حضر Espresso.

6. تغيير مستوى الرغوة: يمكنك تغيير مستوى الرغوة التي تريدها من خلال الضغط على زر إعدادات Milk frothing (رغوة الحليب). يشير سهم الأعلى إلى أنه تم تحديد رغوة كثيفة. يشير سهم الأسفل إلى أنه تم تحديد رغوة أقل.

4. تهیه کاپوچینو یا کاپوچینوی بزرگ. یک اسپرسو در فنجان کاپوچینو یا فنجان کاپوچینوی بزرگ تهیه کنید. کف شیر را روی قهوه آماده شده بریزید.

5. تهیه لاته: همانطور که در 3 مرحله قبل توضیح داده شد، کف شیر تهیه کنید. وقتی تولید کف شیر متوقف شد، کف شیر را در یک لیوان لاته بریزید. لیوان را زیر دهانه خروجی قهوه قرار داده و اسپرسو تهیه کنید.

6. تغییر میزان کف شیر: می‌توانید با فشار دادن دکمه تنظیمات کف شیر، میزان کف شیر را به دلخواه تغییر دهید. فلش بالا نشان می‌دهد کف زیاد انتخاب شده است. فلش پایین نشان می‌دهد کف کم انتخاب شده است.



1. Выключите машину, выньте вилку из розетки и дайте машине остыть. Протрите прибор снаружи влажной тряпкой. Ополосните и промойте контейнер для воды один раз в день.



2. На передней панели контейнера для использованных капсул имеется прозрачное окошко для просмотра количества использованных капсул. Через каждые 2-3 дня или через каждые 10 заварок кофе контейнеры для использованных капсул и отработанной воды следует извлекать, опорожнять, мыть, просушивать и устанавливать на место.



3. Кувшин для молока, крышку, венчик и трубку для пара можно мыть в посудомоечной машине. При контакте молока с мотором выключите кофемашину, отключите ее от сети и дайте ей остыть. Все внешние поверхности машины протирайте влажной материей.

1. أوقف تشغيل الماكينة وأفضل السلك ثم اترك الماكينة حتى تبرد. امسح جميع الأسطح الخارجية بقطعة قماش مبللة. أفرغ خزان المياه واسطفه مرة واحدة يوميًا.

2. تتميز حاوية الكبسولات المستخدمة بنافذة شفافة في المقدمة تساعد على رؤية كمية الكبسولات المستخدمة. كل يومين أو ثلاثة أيام أو بعد تخمير 10 فناجين من القهوة، يجب إزالة الكبسولات المستخدمة وحاويات الماء الفائض وإفراغها وشطفها وتجفيفها ثم وضعها مرة أخرى في أماكنها.

3. يمكن غسل وعاء الحليب والغطاء والخلاط اليدوي الصغير وفتحة البخار في غسالة الأطباق. في حالة تسرب الحليب إلى الموتور، أوقف تشغيل الماكينة وأفضل السلك، ثم اترك الماكينة حتى تبرد. امسح جميع الأسطح الخارجية الأخرى بقطعة قماش مبللة.

1. دستگاه را خاموش کنید، دوشاخه را از پریز بکشید و بگذارید دستگاه خنک شود. کلیه سطوح خارجی را با پارچه مرطوب خشک کنید. هر روز مخزن آب را تخلیه کنید و بشویید.

2. ظرف کپسول های استفاده شده یک دریچه شفاف در جلو دارد که به شما کمک می کند مقدار کپسول های استفاده شده را ببینید. هر 2 یا 3 روز یکبار یا بعد از 10 بار تهیه قهوه، ظرف کپسول های استفاده شده و آب اضافه را بیرون بیاورید، تخلیه کنید، بشویید، خشک کنید و سر جایشان قرار دهید.

3. ظرف شیر، درب، همزن و لوله بخار را می توانید در ماشین ظرفشویی بشویید. اگر شیر در تماس با موتور قرار گرفت، دستگاه را خاموش کنید، دوشاخه را از پریز بکشید و بگذارید دستگاه خنک شود. کلیه سطوح خارجی را با پارچه مرطوب خشک کنید.



4. Можно настроить работу кофемашины в соответствии с уровнем жесткости воды в вашем регионе. Для входа в режим редактирования жесткости воды нажмите и удерживайте кнопку «Большое капучино» и «Латте» более 3 секунд. Кнопка «Большое капучино» начнет часто мигать, информируя о том, что выбрана средняя жесткость (настройка по умолчанию).

5. Чтобы выбрать низкую жесткость, нажмите кнопку «Маленькое капучино», чтобы выбрать высокую жесткость, нажмите кнопку «Латте». Начнет мигать выбранная кнопка. По окончании настройки нажмите на кнопку включения/выключения для возврата в режим ожидания. Выбранная кнопка мигнет три раза, сигнализируя о сохранении настроек, затем кофемашина вернется в режим ожидания.

6. Фильтр для воды. Можно приобрести дополнительный фильтр, который уменьшает жесткость водопроводной воды и позволяет продлить срок службы машины. Снимите с фильтра упаковку и вставьте в слот в нижней части контейнера для воды. Код фильтра: EPAB 3, EPAB 6

4. يمكنك ضبط الماكينة لملاءمة عسر الماء الموجود في الحنفية لديك. اضغط مع الاستمرار على زر كابتشينو كبير ولاتيه في الوقت نفسه لمدة تزيد عن 3 ثوانٍ للدخول في وضع تحرير عسر الماء. سيومض زر كابتشينو كبير بمعدل سريع للإشارة إلى اختيار «معدل عسر متوسط» (الإعداد الافتراضي).

5. اضغط على زر كابتشينو صغير للتغيير إلى إعداد «منخفض» أو زر لاتيه للتغيير إلى إعداد «مرتفع». سيبدأ الزر المحدد في الوميض بدلاً من ذلك. عند الانتهاء، اضغط على زر التشغيل/إيقاف التشغيل للعودة إلى وضع الإعداد. سينبض الزر المحدد بمعدل ثلاث مرات لتأكيد الحفظ وستعود الماكينة إلى وضع الإعداد.

6. فلتر المياه. يمكنك شراء فلتر ماء اختياري يعمل على تقليل عسر الماء الموجود في الصنبور لديك إلى المستوى المثالي ويساعد على زيادة العمر الافتراضي للآلة. أزل الفلتر من عبوته وضعه بإحكام في الفتحة المخصصة له أسفل خزان المياه. الرمز المرجعي للفلتر: EPAB 3, EPAB 6

4. می‌توانید دستگاه را مطابق با سختی آب محل زندگی خود تنظیم کنید. دکمه کاپوچینوی بزرگ و لاتیه را همزمان فشار داده و بیشتر از 3 ثانیه نگهدارید تا به حالت ویرایش سختی آب وارد شوید. دکمه کاپوچینوی بزرگ با فرکانس بالا چشمک می‌زند و نشان می‌دهد «سختی متوسط» انتخاب شده است (تنظیم پیش‌فرض).

5. برای تغییر سختی آب به «کم»، دکمه کاپوچینوی کوچک یا برای تغییر به «زیاد» دکمه لاتیه را فشار دهید. دکمه انتخابی شروع به چشمک زدن می‌کند. در پایان، دکمه روشن/خاموش را برای بازگشت به حالت آماده به کار فشار دهید. دکمه انتخابی سه بار چشمک می‌زند و نشان می‌دهد تنظیم ذخیره شده است، سپس دستگاه به حالت آماده به کار برمی‌گردد.

6. فیلتر آب. می‌توانید برای کاهش سختی آب به حد متعادل و کمک به افزایش طول عمر دستگاهتان، یک فیلتر بسته بندی‌شده اختیاری خریداری کنید. فیلتر را از بسته‌بندی خارج کنید و آن را در شیار مربوطه در پایین مخزن آب جا بیندازید. کد مرجع فیلتر: EPAB 3, EPAB 6



7. Замена фильтра для очистки воды.

Фильтр необходимо заменять через 2 месяца использования или после приготовлении 100 чашек эспрессо. Фильтр помогает продлить срок службы кофемашины, сокращая образование накипи. Установка фильтра не является обязательной. Справочный код фильтра: EPAB 3, EPAB 6



1. Установка настроек по умолчанию

Чтобы установить настройки по умолчанию, нажмите кнопку включения/выключения и удерживайте ее дольше 5 секунд.

7. استبدال فلتر المياه. يمكنك استبدال

الفلتر بعد مرور شهرين من الاستخدام أو بعد تخمير 100 فنجان من قهوة Espresso. يساعد الفلتر على مد العمر الافتراضي للماكينة عن طريق الحد من تراكم ترسبات الكالسيوم. يُعد الفلتر اختياريًا، وهو غير ضروري للاستخدام اليومي.
الكود المرجعي للفلتر: EPAB 3, EPAB 6

7. تعويض كردن فیلتر آب. می‌توانید

پس از 2 ماه استفاده یا تهیه 100 فنجان اسپرسو، فیلتر را تعویض کنید. این فیلتر با کاهش تشکیل جرم آهکی، به شما جهت افزایش طول عمر دستگاه کمک می‌کند. فیلتر اختیاری است و استفاده روزانه از آن اجباری نیست. کد مرجع فیلتر: EPAB 3, EPAB 6

1. التغيير إلى الإعداد الافتراضي

يمكنك إعادة تعيين الجهاز إلى الإعدادات الافتراضية بالضغط على زر التشغيل/إيقاف التشغيل لأكثر من 5 ثوانٍ.

1. تغییر به تنظیم پیش فرض

با فشار دادن دکمه روشن/خاموش برای بیشتر از 5 ثانیه، دستگاه به تنظیمات پیش فرض بازنشانی می‌شود.

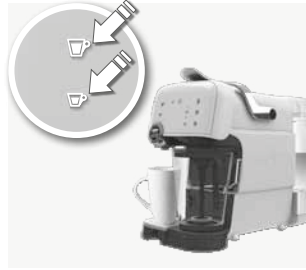

RU

1. Удаление накипи. Если на кофемашине загорается индикатор очистки от накипи, необходимо выполнить очистку кофемашины от известкового налета. Очистка от накипи необходима для поддержания оптимальной работы кофемашины и превосходного вкуса кофе. Рекомендуется использовать жидкость для удаления накипи Electrolux EPD4/C/D/E/N/R (никогда не используйте уксус). Снимите и опустошите емкость для воды. Налейте жидкость для удаления накипи в емкость для воды (следуйте инструкции производителя жидкости).

2. Вылейте содержимое кувшина для молока и установите его в кофемашину. По завершении предварительного нагрева: Поместите емкость под носик для выдачи кофе. Для начала процесса очистки от накипи нажмите и удерживайте кнопки «Эспрессо» и «Эспрессо Лунго» более 3 секунд. Левая и правая кнопки будут волнообразно мигать, указывая на выполнение очистки от накипи. Верхняя и нижняя кнопки будут волнообразно мигать, указывая на выполнение очистки от накипи. Процесс очистки от накипи занимает примерно 20 минут. Процесс очистки от накипи можно прервать, нажав на кнопку питания.

3. По окончании очистки от накипи кофемашина переходит в режим ожидания. После повторного включения кофемашины символ очистки от накипи исчезнет. Очистите контейнер для воды и наполните его свежей водой; вылейте половину содержимого контейнера, нажав на кнопку «Эспрессо», чтобы промыть систему.

AR

1. إزالة الكلس. عندما يضيء مؤشر تنبيه إزالة الترسبات، ينبغي إزالة ترسبات الكلس من الماكينة. إزالة ترسبات الكلس يوصى بها دائماً للحفاظ على جودة الماكينة والقهوة الموجودة في الفجنان. توصي باستخدام محلول إزالة ترسبات الكلس من Electrolux EPD4/C/D/E/N/R (لا تستخدم الخل مطلقاً). أزل خزان المياه وأفرغه. املاً خزان المياه بمحلول إزالة الكلس (اتباع تعليمات المنتج).

2. أفرغ وعاء الحليب وركبه في الماكينة. املاً خزان المياه إلى أقصى مستوى باستخدام ماء الصنبور البارد. اضغط على كل من زري Espresso و Espresso Lungo من الوقت نفسه لمدة تزيد عن 3 ثوانٍ لبدء عملية إزالة الترسبات. للإشارة إلى تقدم عملية إزالة الترسبات، سينيض زرًا القهوة الأيسر والأيمن في شكل موجة للإشارة إلى تقدم عملية إزالة الترسبات، سينيض زرًا القهوة الأعلى والأسفل كموجة. تستغرق عملية إزالة الترسبات ٢٠ دقيقة تقريباً. يمكن إيقاف عملية إزال الترسبات بالضغط على زر الطاقة.

3. عند اكتمال عملية إزالة الترسبات، تعود الماكينة إلى وضع الاستعداد. سيكون رمز إزالة الترسبات مخفياً بعد إعادة تشغيل الماكينة. نظف خزان المياه وأعد ملؤه بماء بارد، ثم شغل الماكينة أثناء ملء الخزان حتى منتصفه بالماء البارد لغسل الماكينة بالضغط على زر Espresso.

FA

1. جرمزدایی. وقتی نشانگر هشدار جرمزدایی روشن می‌شود باید دستگاه را جرمزدایی کنید. برای حفظ کیفیت دستگاه و قهوه توصیه می‌شود همیشه جرمزدایی را انجام دهید. توصیه می‌شود از محلول جرمزدای Electrolux EPD4/C/D/E/N/R استفاده نمایید (هرگز از سرکه استفاده نکنید). مخزن آب را بیرون آورده و تخلیه کنید. مخزن آب را از محلول جرمزدا پر کنید (دستورالعمل‌های روی محصول را دنبال کنید).

2. ظرف شیر را خالی کرده و روی دستگاه سوار کنید. دکمه اسپرسو و اسپرسو لانگو را همزمان بیشتر از 3 ثانیه فشار دهید تا جرمزدایی شروع شود. برای نشان دادن این که جرمزدایی در حال انجام است، دکمه‌های راست و چپ به صورت موجی ضربه می‌زنند. برای نشان دادن این که جرمزدایی در حال انجام است، دکمه‌های قهوه بالا و پایین به صورت موجی ضربه می‌زنند. جرم زدایی حدود ۲۰ دقیقه طول می‌کشد. با فشردن دکمه روشن/خاموش می‌توانید جرمزدایی را متوقف کنید.

3. وقتی جرمزدایی پایان یافت، دستگاه به حالت آماده به کار برمی‌گردد. علامت جرمزدایی پس از خاموش و روشن کردن مجدد دستگاه مخفی می‌شود. مخزن آب را تمیز کرده و از آب تازه پر کنید؛ مخزن را تا نیمه پر کنید تا با فشار دادن دکمه اسپرسو، از سیستم به بیرون بیاشد.

Напряжение/частота:	220-240 В, 50/60 Гц	Автоотключение через:	9 мин, 30 мин (дополнительно)
Мощность:	1200 Вт	Потребляемая мощность в режиме ожидания:	< 0,5 Вт
Мощность термоблока:	1150 Вт	Функция дозатора кофе:	Автостоп
Длина наружной части:	0,8 м	Тип капсулы:	A Modo Mio
Давление помпы:	15 Бар	Решетка поддона для сбора капель:	нержавеющая сталь
Вместимость отделения для капсул:	Макс. 10 капсул	Диапазон наклона рычага:	0-102 градусов
Емкость для сбора пролитой воды:	320 мл	Размеры (Д*Г*В):	364 мм * 184 мм * 297 мм (ручка закрыта)
Полная емкость резервуара для воды:	1200 мл	Вес нетто изделия:	4,1 кг
Самоочистка:	имеется		

9 دقائق, 30 دقائق (اختياري)	إيقاف التشغيل التلقائي بعد:	240-220 فولت، 60/50 هرتز.	الفلوطية/التردد:
< 0,5 وات	طاقة وضع الاستعداد:	1200 وات	الطاقة:
إيقاف تلقائي	وظيفة تصريف القهوة:	1150 وات	طاقة الملف الحراري:
A Modo Mio	نوع الكبسولة:	0,8 م	طول السلك، خارج المنتج:
فولاذ لا يصدأ	شبكة درج التقطير:	15 بار	ضغط المضخة:
102-0 درجة	زاوية الرافعة:	حد أقصى 10 كبسولات	سعة تجويف الكبسولة:
364 مم * 184 مم * 297 مم (أثناء غلق المقبض)	الأبعاد (الطول * العرض * الارتفاع):	320 مل	حماية الماء الفائض:
4,1 كجم	وزن المنتج الصافي:	1200 مل	سعة خزان المياه، الإجمالي:
		نعم	الضخ الذاتي:

9 دقيقه, 30 دقيقه (اختياري)	خاموش شدن خودکار بعد از:	240-220 ولت، 60/50 هرتز.	ولتاژ/فرکانس:
< 0,5 وات	توان آماده به کار:	1200 وات	توان:
توقف خودکار	عملکرد قهوه ساز:	1150 وات	توان انسداد حرارتی:
A Modo Mio	نوع کپسول:	0,8 متر	طول سیم، بیرون از دستگاه:
از جنس استیل	صفحه مشبک سینی چکه:	15 بار	فشار پمپ:
102-0 درجه	زاویه دسته:	حداکثر 10 کپسول	گنجایش محفظه کپسول:
364 میلی متر * 184 میلی متر * 297 میلی متر (در حالی که دستگیره بسته است)	ابعاد (طول * عرض * ارتفاع):	320 میلی لیتر	ظرف آب اضافه:
4,1 کیلوگرم	وزن خالص دستگاه:	1200 میلی لیتر	کل گنجایش مخزن آب:
		بله	آماده شدن خودکار:

RU

Неисправность	Возможные причины	Способы устранения
Машина не включается.	Машина не подключена к электропитанию.	Подключите машину к электропитанию.
		Обратитесь в службу поддержки Electrolux.
Насос издает сильный шум. Вода не течет.	Емкость для воды пуста.	Наполните емкость свежей питьевой водой. Убедитесь, что контейнер для воды установлен как следует.
Рычаг загрузки не опускается до позиции варки.	Неверно установлена капсула.	Освободите отделение для использованных капсул.
		Повторите последовательность, подняв и опустив рычаг. Если этого недостаточно, вручную удалите капсулу из отделения, предварительно отключив машину от электросети.
Кофе холодный.		Предварительно подогрейте чашку горячей водой.
Кофе сварен слишком крепко, нет мягкого кремового вкуса.	Капсула уже была использована.	Поднимите рычаг и установите новую капсулу.
Кофе не поступает в чашку, или капает, а не льется.	Засорен носик для выдачи кофе.	Варите воды без использования капсул.
Индикаторы продолжают мигать	Неисправен Thermoblock.	Обратитесь в службу поддержки Electrolux.
Для нагрева машине требуется длительное время.	В машине образовалась накипь.	Удалите накипь из машины.
Варка кофе не производится; индикатор кофеварки быстро мигает (0,25 сек. ВКЛ и 0,25 сек. ВЫКЛ).	Неисправен термодатчик.	Обратитесь в службу поддержки Electrolux.
Капсула застряла в отделении для капсул.	Использованная капсула осталась в отделении для капсул слишком долго.	Отключите кофемашину от сети и извлеките капсулу из отделения для капсул вручную.

Если проблему решить не удалось, обратитесь в центр поддержки потребителей Electrolux.

AR

المشاكل	الأسباب	الحلول
المشاكل الأسباب الحلول الماكينة لا تعمل.	الماكينة غير موصلة بمصدر الطاقة.	قم بتوصيل الماكينة بمصدر الطاقة.
		اتصل بخدمة عملاء Electrolux.
المضخة مزعجة جدًا. المياه لا تتدفق.	لا توجد مياه في الخزان.	املأ الخزان بماء شرب جديد. تحقق من الوضع الصحيح لخزان المياه.
لا تصل رافعة التحميل إلى وضع التخمير.	تم إدخال الكبسولة بشكل غير صحيح.	أفرغ حاوية الكبسولات المستخدمة.
		كرر التسلسل، افتح الرافعة وأغلقها. إن لم يكن هذا كافيًا، فازل الكبسولة يدويًا من الحاوية بعد فصل الماكينة بطريقة آمنة.
القهوة باردة.		سخن الفجان أولاً بالماء الساخن.
يتم تخمير القهوة على نحو سريع للغاية، القهوة المخمرة غير قسدية.	الكبسولة مستخدمة بالفعل.	افتح الرافعة وأدخل كبسولة جديدة.
لم يتم تخمير القهوة أو تم تخميرها في التقطير فقط.	فتحة القهوة مسدودة.	خمر المياه دون استخدام كبسولة.
چشمک زدن چراغها متوقف نمی شود	الملف الحراري لا يعمل بشكل مناسب.	اتصل بخدمة عملاء Electrolux.
تتطلب الماكينة وقتًا طويلًا للتسخين.	تتراكم في الماكينة ترسبات كلسية.	أزل الترسبات من الماكينة.
القهوة لم تتخمّر ومصباح القهوة يومض بسرعة شديدة (بمعدل 0,25 تشغيل و 0,25 إيقاف).	المستشعر الحراري لا يعمل بشكل صحيح.	اتصل بخدمة عملاء Electrolux.
الكبسولة محسّرة في تجويف الكبسولة.	ظلت الكبسولة المستخدمة فترة طويلة جدًا في تجويف الكبسولة.	افصل الطاقة عن الماكينة وأزل الكبسولة يدويًا من التجويف.

إذا لم تتمكن من حل المشكلة، فاتصل بخدمة عملاء Electrolux.

اشکال	علت	راه حل
دستگاه روشن نمی‌شود.	دستگاه به برق وصل نیست.	دستگاه را به برق وصل کنید.
		با خدمات مشتری Electrolux تماس بگیرید.
سر و صدای بمب خیلی زیاد است. جریان آب وجود ندارد.	آبی در مخزن نیست.	مخزن را از آب تازه آشامیدنی پر کنید. وضعیت صحیح مخزن آب را بررسی کنید. محفظه کپسول استفاده شده را خالی کنید.
دسته دستگاه به وضعیت دم کردن نمی‌رسد.	کپسول درست وارد نشده است.	این مراحل را تکرار کرده، دسته را باز و بسته کنید. اگر این کافی نیست، پس از جدا کردن ایمن دستگاه از برق، کپسول را به صورت دستی از محفظه خارج کنید. فجان را با آب داغ گرم کنید.
قهوه سرد است. قهوه خیلی زود دم می‌کشد و خارج می‌شود، قهوه خارج شده خامه‌ای نیست.	کپسول قبلاً استفاده شده است.	دسته را باز کرده و کپسول جدیدی وارد کنید.
قهوه خارج نشده یا به صورت قطره‌ای خارج می‌شود.	دهانه خروجی قهوه مسدود شده است.	آب را بدون کپسول دم کنید.
الاضواء لا تتوقف عن الوميض	انسداد حرارتی درست کار نمی‌کند.	با خدمات مشتری Electrolux تماس بگیرید.
دستگاه برای گرم شدن به زمان زیادی نیاز دارد.	دستگاه رسوب گرفته است.	دستگاه را جرم‌زدایی کنید.
قهوه دم نمی‌کشد و چراغ قهوه خیلی سریع چشمک می‌زند (0,25 ثانیه روشن و 0,25 ثانیه خاموش).	سنسور حرارتی درست کار نمی‌کند.	با خدمات مشتری Electrolux تماس بگیرید.
کپسول در محفظه کپسول گیر کرده است	کپسول استفاده شده مدت زیادی در محفظه کپسول باقی می‌ماند.	دستگاه را از پریز بکشید، کپسول را با دست از محفظه خارج کنید.
اگر مشکل حل نشد، با خدمات مشتری Electrolux تماس بگیرید.		

RU

Материалы с символом  следует сдавать на переработку. Положите упаковку в соответствующие контейнеры для сбора вторичного сырья. Принимая участие в переработке старого электробытового оборудования, Вы помогаете защитить окружающую среду и здоровье человека.

Не выбрасывайте вместе с бытовыми отходами бытовую технику, по-



меченную символом . Доставьте изделие на местное предприятие по переработке вторичного сырья или обратитесь в свое муниципальное управление.

AR

لا تتخلص من الأجهزة التي تحمل



الرمز  مع النفايات المنزلية. ومن ثم قم بإعادة المنتج إلى الجهة المسؤولة عن إعادة التصنيع بمنطقةك أو اتصل بالمجلس المحلي التابع له.

يمكن إعادة تدوير المواد التي تحمل الرمز



 . ضع الأغلفة في حاوية مناسبة لإعادة التدوير. ساعد في حماية البيئة وصحة البشر وفي إعادة تدوير نفايات الأجهزة الكهربائية والإلكترونية.

FA

وسایل دارای



نماد  با زباله های خانگی دفع نکنید. محصول را به مرکز بازیافت محلی خود بازگردانید یا با شهرداری خود تماس بگیرید.

مواد دارای علامت



 را بازیافت کنید. مواد را برای بازیافت درون محفظه های قابل استفاده قرار دهید. به محافظت از محیط زیست و سلامت انسان کمک کنید و لوازم الکتریکی و الکترونیکی خود را دور نیندازید بلکه بازیافت کنید.

IT
EN
FR
DE

NL
ES
PT
PL

SV
DA
FI
NO

RU
AR
FA

Thinking of you

Electrolux

IT Accessorio disponibile -
Decalcificante Premium

AT/DE Als Zubehör erhältlich -
Premium Entkalker

BE/FR Accessoire disponible -
Détartrant de haute qualité

BG Налични аксесоари -
Премиум антикалорац препарат

DA Tilgængelig tilbehør -
Premium Højkvalitets

ES Accessorio disponible -
Descalcificador Premium

EN Available accessory -
Premium Descaler

FI Saatavana lisävarusteena -
Premium Kalkinpoistoaine

NL Als accessoire verkrijgbaar -
Premium Ontkalker

NO Tilgjengelig tilbehør -
Premium Atkalkningsmiddel

PL Dostępne jako akcesoria dodatkowe -
Środek do odkamieniania Premium

PT Acessório disponível -
Descalcificador Premium

SV Tillgängliga tillbehör -
Premium Avkalkningsmedel

RO Accessori disponibili -
Agent premium decalcifiant

RU Высококачественное средство для
удаления накипи - доступно как
дополнительный аксессуар

UK Високоякісний засіб для видалення накипу
- доступний як додатковий аксесуар



Electrolux Appliances AB
S:t Göransgatan 143
S-105 45 Stockholm
Sweden

Share more of our thinking at
www.electrolux.com

3480 EELM700002010614