

M1001404



Istruzioni per l'uso
Operating instructions
Instrucciones para el uso
Instruções para o uso
Návod k použití
Használati utasítás
Návod na použitie
Navodila za uporabo

IT	pagina	1
EN	page	6
ES	página	11
PT	página	16
CZ	strana	21
HU	oldal	26
SK	strana	31
SL	stran	36

IMETEC MAX POWER

ASPIRAPOLVERE
VACUUM CLEANER
ASPIRADORA
ASPIRADOR DE PÓ
VYSAVAČ
PORSZÍVÓ
VYSÁVAČ
SESALNIK

IMETEC
www.imetec.com

Tenacta Group S.p.A. Via Piemonte 5/11 24052 Azzano S. Paolo (BG) ITALY
Tel. +39.035.688.111 Fax +39.035.320.149

IMETEC

TYPE A7003

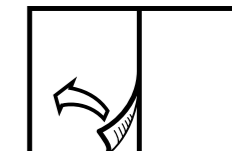

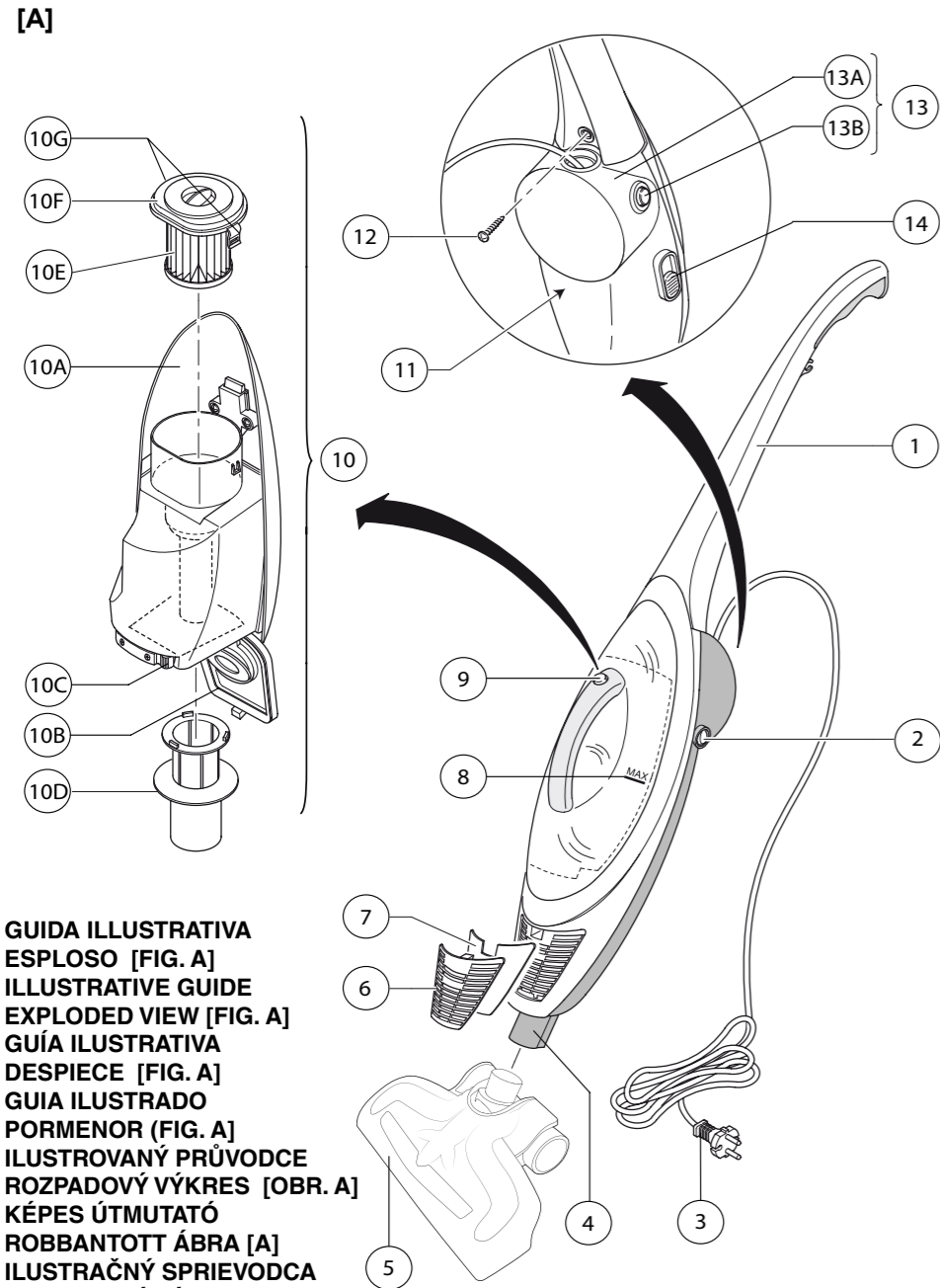

GUIDA ILLUSTRATIVA ESPLOSO [FIG. A]
ILLUSTRATIVE GUIDE EXPLODED VIEW [FIG. A]
GUÍA ILUSTRATIVA DESPIECE [FIG. A]
GUIA ILUSTRADO PORMENOR (FIG. A)
ILUSTROVANÝ PRŮVODCE ROZPADOVÝ VÝKRES [OBR. A]
KÉPES ÚTMUTATÓ ROBBANTOTT ÁBRA [A]
ILUSTRACJNY SPRIEVODCA ROZPADOVÝ VÝKRES [OBR. A]
SLIKOVNI VODNIK RAZSTAVLJEN [SL. A]

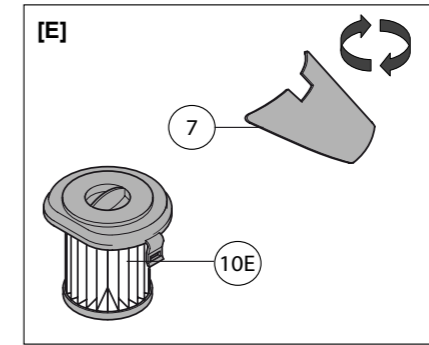
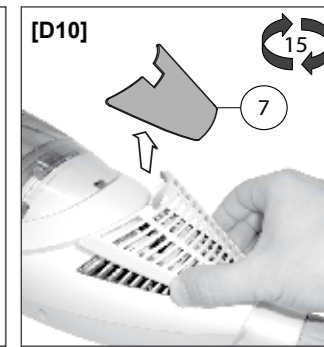
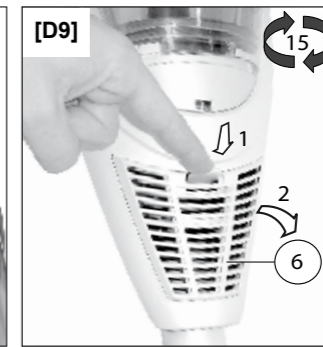
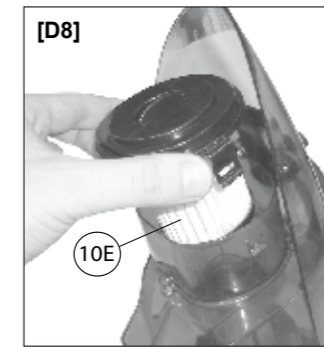
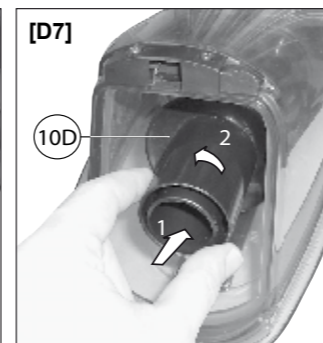
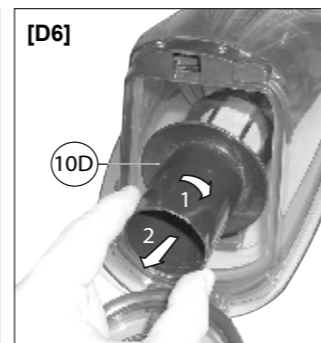
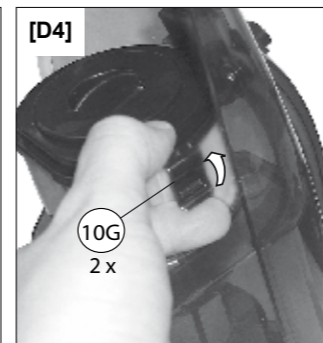
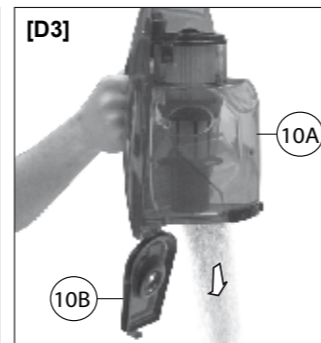
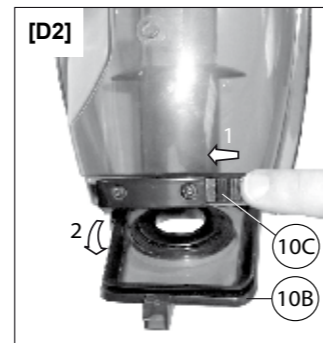
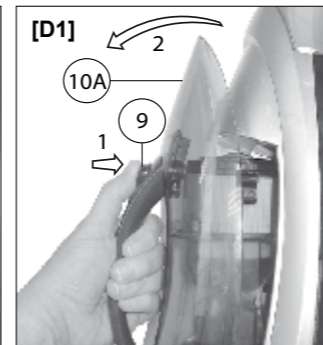
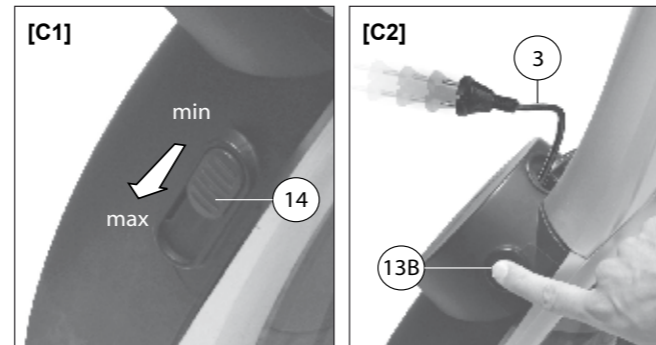
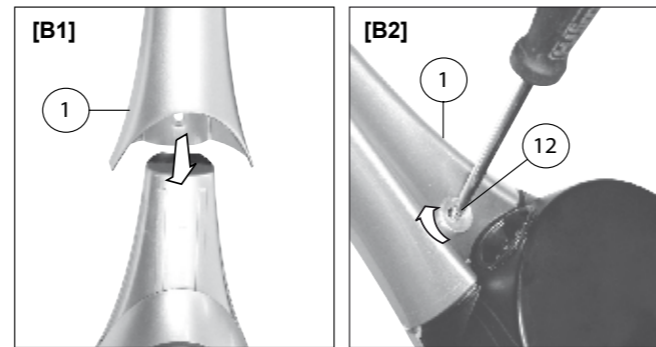

SCHEDA PRODOTTO / PRODUCT DATA SHEET / FICHA DEL PRODUCTO / FICHA DO PRODUTO / POPIS PRODUKTU / TERMÉKJELLEMZŐK / POPIS PRODUKTU / KARTICA IZDELKA

DATI TECNICI / TECHNICAL DATA / DATOS TÉCNICOS / DADOS TÉCNICOS / TECHNICKÉ ÚDAJE / MŰSZAKI ADATOK / TECHNICKÉ ÚDAJE / TEHNIČNI PODATKI

IMETEC

TYPE A7003 220 - 240 V 50 Hz 700 W



TENACTA GROUP S.p.A.
 VIA PIEMONTE 5 IT - 24052 AZZANO S. P. www.imetec.com



MANUALE DI ISTRUZIONI PER L'USO DELL'ASPIRAPOLVERE

Gentile cliente, IMETEC La ringrazia per l'acquisto del presente prodotto. Siamo sicuri che Lei apprezzerà la qualità e l'affidabilità di questo apparecchio, progettato e prodotto mettendo in primo piano la soddisfazione del cliente. Il presente manuale d'istruzioni è stato redatto in conformità alla norma europea EN 62079.



ATTENZIONE!

Istruzioni e avvertenze per un impiego sicuro

Prima di utilizzare l'apparecchio, leggere attentamente le istruzioni per l'uso e in particolare le avvertenze sulla sicurezza, attenendosi a esse. Conservare il presente manuale insieme alla relativa guida illustrativa, per l'intera durata di vita dell'apparecchio, a scopo di consultazione. In caso di cessione dell'apparecchio a terzi, consegnare anche l'intera documentazione.

ⓘ **NOTA:** se nella lettura di questo libretto di istruzioni d'uso alcune parti risultassero di difficile comprensione o se sorgessero dubbi, prima di utilizzare il prodotto contattare l'azienda all'indirizzo indicato in ultima pagina.

INDICE

AVVERTENZE SULLA SICUREZZA	PAG. 1
LEGENDA SIMBOLI	PAG. 3
DESCRIZIONE DELL'APPARECCHIO E DEGLI ACCESSORI	PAG. 3
MONTAGGIO	PAG. 3
ACCESSORI	PAG. 4
IMPIEGO	PAG. 4
MANUTENZIONE	PAG. 4
SMALTIMENTO	PAG. 5
ASSISTENZA E GARANZIA	PAG. 5
GUIDA ILLUSTRATIVA	I-II-III
DATI TECNICI	III

AVVERTENZE SULLA SICUREZZA

- Dopo aver rimosso l'apparecchio dalla confezione, controllare l'integrità della fornitura in base al disegno e l'eventuale presenza di danni da trasporto. In caso di dubbio, non utilizzare l'apparecchio e rivolgersi al servizio di assistenza autorizzato.
- Il materiale della confezione non è un giocattolo per bambini! Tenere il sacchetto di plastica lontano dalla portata dei bambini; pericolo di soffocamento!
- Prima di collegare l'apparecchio, controllare che i dati tecnici (11)

IT





corrispondano a quelli della rete elettrica disponibile. I dati tecnici di identificazione (11) si trovano sull'apparecchio e sull'alimentatore/caricabatterie (se presente).

- Il presente apparecchio deve essere utilizzato unicamente allo scopo per cui è stato progettato, ovvero come aspirapolvere per uso domestico. Qualsiasi altro utilizzo è considerato non conforme e pertanto pericoloso.
- Questo apparecchio può essere utilizzato da bambini con età da 8 anni in su e da persone con ridotte capacità fisiche, sensoriali o mentali oppure con mancanza di esperienza o conoscenza se hanno ricevuto supervisione o istruzioni circa l'utilizzo dell'apparecchio in modo sicuro e hanno compreso i rischi implicati. I bambini non devono giocare con l'apparecchio. La pulizia e la manutenzione effettuata dall'utilizzatore non devono essere fatte dai bambini senza sorveglianza.
- ⊗ NON utilizzare l'aspirapolvere per aspirare:
 - ceneri accese, mozziconi di sigarette o simili;
 - liquidi, come ad es. detersivi per tappeti;
 - oggetti appuntiti o duri come ad es. chiodi, grosse schegge di vetro;
 - polvere fine, come ad es. cemento;
 - polveri da toner (per stampanti laser, copiatrici, ecc.).
- ⊗ NON aspirare mai senza aver inserito il sacchetto raccogli-polvere, il contenitore della polvere o il filtro.
- ⊗ NON utilizzare l'apparecchio con mani bagnate o piedi umidi o nudi.
- ⊗ NON tirare il cavo di alimentazione o l'apparecchio stesso, per staccare la spina dalla presa di corrente.
- ⊗ NON esporre l'apparecchio all'umidità o all'influsso di agenti atmosferici (pioggia, sole).
- Disinserire sempre la spina dall'alimentazione elettrica prima della pulizia o manutenzione e in caso di mancato utilizzo dell'apparecchio.
- In caso di guasto o di cattivo funzionamento dell'apparecchio, spegnerlo e non manometterlo. Per l'eventuale riparazione rivolgersi solamente ad un centro di assistenza tecnica autorizzato.
- Se il cavo di alimentazione è danneggiato, esso deve essere sostituito da un centro di assistenza tecnica autorizzato, in modo da prevenire ogni rischio.
- ⊗ NON tirare o sollevare mai l'apparecchio per il cavo.
- ⊗ NON immergere mai l'apparecchio in acqua o in altri liquidi.
- ⊗ NON puntare mai il tubo di aspirazione flessibile, il tubo o qualsiasi altro accessorio in direzione degli occhi o delle orecchie e non metterli in

bocca quando sono collegati all'aspirapolvere in funzione.

- Usare sempre l'apparecchio con il filtro protettivo del motore per evitare danni al motore stesso e all'aspirapolvere.
- Svolgere sempre il cavo di alimentazione completamente, per evitare un pericoloso surriscaldamento.

LEGENDA SIMBOLI

	Posizione accensione	○	Posizione spegnimento
	Classe di protezione II		Pulsante per avvolgimento automatico del cavo
	Divieto		Avvertenza

DESCRIZIONE DELL'APPARECCHIO E DEGLI ACCESSORI [Fig. A]

Consultare la Figura [A] della guida illustrativa per verificare la dotazione del vostro apparecchio. Tutte le figure si trovano sulle pagine di copertina di queste istruzioni per l'uso.

- | | |
|--|---|
| 1. Impugnatura | 10C. Tasto di sbloccaggio coperchio |
| 2. Interruttore ON/OFF | 10D. Griglia di protezione del filtro |
| 3. Cavo di rete con spina | 10E. Filtro ciclone |
| 4. Attacco di aspirazione | 10F. Coperchio filtro ciclone |
| 5. Spazzola Multisuperficie | 10G. Linguetta di fissaggio |
| 6. Griglia di scarico | 11. Dati tecnici |
| 7. Filtro di scarico | 12. Vite di fissaggio |
| 8. Indicatore di livello del sistema di raccolta polvere | 13. Avvolgimento automatico cavo |
| 9. Tasto di apertura dell'apparecchio | 13A. Vano per cavo |
| 10. Sistema di raccolta polvere | 13B. Tasto per avvolgimento cavo |
| 10A. Contenitore polvere | 14. Regolazione elettronica della potenza |
| 10B. Coperchio contenitore polvere | |

MONTAGGIO [Fig. B]



Prima di ogni operazione di montaggio, spegnere sempre l'apparecchio e disinserire la spina dall'alimentazione elettrica!

- Allentare la vite di fissaggio (12) dell'impugnatura (1) ed estrarla.
- Collegare l'impugnatura al corpo dello apparecchio, facendo attenzione a montarla correttamente [Fig. B1].
- Inserire la vite di fissaggio (12) e serrarla in senso orario [Fig. B2].
- Impugnare la spazzola MULTISUPERFICIE (5) e collegare l'elemento all'attacco di aspirazione (4).

ACCESSORI

Il Suo apparecchio è dotato dei seguenti accessori:

Spazzola MULTISUPERFICIE (5): La spazzola multisuperficie (5) è adatta per tutte le superfici: ceramica, marmo, parquet e tappeti.

IMPIEGO [Fig. C]

- Estrarre completamente il cavo di rete (3) al massimo fino alla marcatura rossa. La marcatura gialla sul cavo è situata prima dell'estremità del cavo con la marcatura rossa.



L'uso dell'aspirapolvere con il cavo avvolto del tutto o in parte, comporta il rischio di surriscaldamento!

NOTA:

1. **Tenere presente che un apparecchio nuovo può sviluppare odori nell'uso iniziale. Tali odori sono innocui e scompaiono dopo breve tempo. Provvedere a una buona aerazione dell'ambiente.**
2. **Con l'uso le parti trasparenti possono opacizzarsi.**

- Inserire la spina dell'apparecchio nella presa e accendere l'apparecchio per mezzo dell'interruttore ON/OFF (2) (posizione I).
- Con la regolazione elettronica della potenza (14) è possibile regolare la forza di aspirazione dell'apparecchio. Selezionare le seguenti impostazioni [Fig. C1]:

Minima o livello intermedio: per tappeti e moquette.

Massima: per pavimenti e parquet.

- Dopo aver utilizzato l'apparecchio, spegnerlo per mezzo dell'interruttore ON/OFF(2) (posizione O) e staccare la spina dalla presa di corrente.
- Per avvolgere il cavo di rete, azionare il tasto di avvolgimento automatico del cavo (3B) [Fig. D2]. Durante l'avvolgimento del cavo, afferrare la spina per evitare i colpi di frusta del cavo.

MANUTENZIONE [Fig. D]



Prima di aprire l'apparecchio, spegnerlo e staccare la spina dalla presa di corrente! Prima di riutilizzare l'apparecchio, accertarsi che tutte le parti pulite a umido siano completamente asciutte!

Pulizia dell'aspirapolvere:

All'occorrenza, pulire l'aspirapolvere con un panno inumidito. Non utilizzare solventi o altri detergenti aggressivi o abrasivi. In caso contrario, si rischia di danneggiare la superficie.

Pulizia della spazzola multisuperficie (5):

A motore acceso, strofinare la spazzola con la mano, per rimuovere i resti di polvere e lanugine, che verranno aspirati direttamente.

Pulizia del sistema di raccolta polvere (10):



ATTENZIONE! Svuotare il vano raccogli polvere (10) e pulire il sistema filtrante dopo ogni utilizzo. Non riempire mai il vano oltre il livello MAX (8) consentito.

Quando la potenza di aspirazione dell'aspirapolvere si riduce o l'indicatore del sistema di raccolta polvere (10) segnala che il contenitore è pieno, rimuovere dall'aspirapolvere la polvere raccolta. Se la potenza di aspirazione dell'aspirapolvere non risultasse migliorata dopo la pulizia del sistema

di raccolta polvere, è probabile che gli altri filtri dell'aspirapolvere siano molto sporchi. In tal caso, sostituirli. A tal fine, procedere come indicato dal simbolo  nelle figure. Pulire il sistema di raccolta polvere in base alle seguenti istruzioni e prestando attenzione alle figure della guida illustrativa.

Pulizia del contenitore per la polvere (10A)

- Premere il tasto (9) dell'impugnatura ed estrarre il contenitore (10A) dall'apparecchio [Fig. D1].
- Aprire il coperchio del contenitore (10B) per mezzo del tasto di sbloccaggio (10C) e svuotare il contenitore (10A) [Fig. D2, D3].
- All'occorrenza, sciacquare il contenitore (10A) e asciugarlo completamente.
- Anche il filtro ciclone (10E) e la griglia protettiva (10D) possono essere sciacquati se sono molto sporchi. A tal fine, procedere come segue:
 - Sbloccare con cautela la linguetta di fissaggio (10G) del coperchio del filtro ciclone (10F) ed estrarre il filtro ciclone (10E) [Fig. D4, D5].
 - Sbloccare la griglia protettiva del filtro (10D), come da figura [D6], ed estrarla.
 - Pulire le parti con acqua corrente e quindi lasciarle asciugare completamente.
 - Far asciugare il filtro per almeno 24 ore, dopo il lavaggio.
- Assemblare l'apparecchio procedendo in sequenza inversa. Consultare le figure [D7, D8].
- Prima di accendere l'apparecchio, reinserire il contenitore (10A) nell'apparecchio.

Nota: il filtro di scarico (7) va cambiato una volta all'anno (in base all'uso).

Sostituzione del filtro dell'aria di scarico (7)

- Premere sull'interblocco della griglia di scarico dell'aria (6) ed estrarla [Fig. D9].
- Prelevare il filtro dell'aria di scarico (7) e sostituirlo con un nuovo inserto filtrante [Fig. D10].
- Reinserrire la griglia di scarico dell'aria (6) e far scattare in posizione l'interblocco.

SMALTIMENTO



L'imballaggio del prodotto è composto da materiali riciclabili. Smaltirlo in conformità alle norme di tutela ambientale.



Ai sensi della norma europea 2002/96/CE, l'apparecchio in disuso deve essere smaltito in modo conforme. I materiali riciclabili contenuti nell'apparecchio vengono recuperati, al fine di evitare il degrado ambientale. Per maggiori informazioni, rivolgersi all'ente di smaltimento locale o al rivenditore dell'apparecchio.

ASSISTENZA E GARANZIA

Per le riparazioni o l'acquisto dei ricambi rivolgersi al servizio autorizzato di assistenza ai clienti IMETEC contattando il Numero Verde sotto riportato o consultando il sito internet. L'apparecchio è coperto da garanzia del produttore. Per i dettagli, consultare il foglio garanzia allegato.

L'inosservanza delle istruzioni contenute in questo manuale per l'utilizzo, la cura e la manutenzione del prodotto fanno decadere il diritto alla garanzia del produttore.

IMETEC
www.imetec.com

Numero Verde
800-234677

Tenacta Group S.p.A. Via Piemonte 5/11 24052 Azzano S. Paolo (BG) ITALY
Tel. +39.035.688.111 Fax +39.035.320.149

MI001404
0214 (MMYY)



VACUUM CLEANER INSTRUCTIONS FOR USE

Dear customer, IMETEC thanks you for having purchased this product. We are certain you will appreciate the quality and reliability of this appliance, designed and manufactured with customer satisfaction in mind. This instruction manual has been drawn up in compliance with the European Standard EN 62079.



IMPORTANT!

Instructions and warnings for safe use.

Before using this appliance, carefully read the instructions and in particular the safety warnings, which must be complied with. Keep this manual and illustrative guide with the appliance for future consultation. Should you pass the appliance on to another user, make sure to also include this documentation.

(i) NOTE: Should certain parts of this booklet be difficult to understand or should doubts arise, contact the company before using the product, at the address indicated on the last page.

INDEX

SAFETY WARNINGS	PAGE 6
SYMBOLS	PAGE 8
DESCRIPTION OF THE APPLIANCE AND ACCESSORIES [Fig. A]	PAGE 8
ASSEMBLY [Fig. B]	PAGE 8
ACCESSORIES	PAGE 9
USE [Fig. C]	PAGE 9
MAINTENANCE [Fig. D]	PAGE 9
DISPOSAL	PAGE 10
ASSISTANCE AND WARRANTY	PAGE 10
ILLUSTRATIVE GUIDE	I-II-III
TECHNICAL DATA	III

SAFETY WARNINGS





- After having removed the appliance from its packaging, verify its integrity based on the drawing and any presence of damage caused by transport. If in doubt, do not use the appliance and contact an authorised service centre.
- Do not let children play with the packaging! Keep the plastic bag out of the reach of children - risk of suffocation!
- Before connecting the appliance, check that the technical data (11) match the mains supply. The identification technical data (11) are found on the appliance and on the power supply/battery charger (if present).

- This appliance must be used only for the purpose for which it was designed, namely as a vacuum cleaner for home use. Any other use is considered not compliant and therefore dangerous.
- This appliance can be used by children aged 8 years and above and persons with reduced physical, sensory or mental capabilities or lack of experience and knowledge if they have been given supervision or instruction concerning the use of the appliance in a safe way and understand the risks involved. Children must not play with the appliance. The appliance cannot be cleaned or serviced by children without adult supervision.
- ⊘ Do NOT use the vacuum cleaner to vacuum:
 - burning ashes, cigarette butts, etc.;
 - liquids, such as carpet cleaners;
 - sharp or hard objects, such as nails or large glass shards;
 - fine powder, such as cement;
 - toner powder (for laser printers, copy machines, etc.).
- ⊘ NEVER use the vacuum cleaner without inserting the dust bag, dust container or filter.
- ⊘ Do NOT use the appliance with wet hands, damp feet or barefoot.
- ⊘ Do NOT pull the power cable or the appliance itself to remove the plug from the socket.
- ⊘ Do NOT expose the appliance to humidity or weather conditions (rain, sun, etc.).
- Always disconnect the appliance from the mains supply before cleaning or performing maintenance and when the appliance is not in use.
- If the appliance is faulty or malfunctions, switch it off and do not tamper with it. Any repairs must only be carried out by an authorised technical service centre.
- If the power cable is damaged it must be replaced by an authorised technical service centre, so as to prevent all risks.
- ⊘ NEVER pull or lift the appliance by its cable.
- ⊘ NEVER submerge the appliance in water or other liquids.
- ⊘ NEVER direct the flexible hose, pipe or any other accessory towards eyes or ears and do not put them in your mouth when they are connected to the vacuum cleaner.
- Always use the appliance with a motor protection filter to prevent damaging the motor and the vacuum cleaner.

EN

- The power cable must always be fully unwound to prevent hazardous overheating.

SYMBOLS

	On position	○	Off position
	Protection class II		Automatic cable winding
	Prohibited		Warning

DESCRIPTION OF THE APPLIANCE AND ACCESSORIES [Fig. A]

Refer to Figure [A] in the illustrative guide to verify your appliance equipment. All the figures are on the cover pages of these instructions for use

1. Handle
2. ON/OFF switch
3. Power cable with plug
4. Suction inlet
5. Multi-surface Brush
6. Outlet grille
7. Outlet filter
8. Dust collection system level indicator
9. Appliance opening key
10. Dust collection system
 - 10A. Dust container
 - 10B. Dust container cover
- 10C. Cover release key
- 10D. Filter protection grille
- 10E. Cyclone filter
- 10F. Cyclone filter cover
- 10G. Fastening flap
11. Technical data
12. Fastening screw
13. Automatic cable winding
 - 13A. Cable compartment
 - 13B. Cable winding key
14. Electronic power control

ASSEMBLY [Fig. B]



Before every assembly operation, always turn the appliance off and remove the plug from the power socket!

- Loosen the fastening screw (12) of the handle (1) and remove it.
- Attach the handle to the body of the appliance, taking care to assemble it correctly [Fig. B1].
- Insert the fastening screw (12) and tighten it clockwise [Fig. B2].
- Grip the MULTI-SURFACE brush (5) and connect the element to the intake connection (4).

ACCESSORIES

Your appliance is equipped with the following attachments:

MULTI-SURFACE brush (5): The multi-surface brush (5) is suitable for all surfaces: ceramic, marble, parquet and carpets.

USE [Fig. C]

- Pull the power cable (3) all the way out to the red mark. The yellow mark on the cable is before the end part of the cable with the red mark.



Using the vacuum cleaner with the cable fully or partly wound involves an overheating hazard!

NOTE:

1. **Bear in mind that a new appliance can develop odours the first few times it is used. These odours are harmless and disappear shortly afterwards. Ventilate the room.**
2. **Transparent parts can become opaque, due to use.**

- Plug the power cable into the socket and turn the appliance on from the ON/OFF switch (2) (position I).
- The electronic power control (14) allows you to adjust the suction force. Select the following settings [Fig. C1]:

Minimum or intermediate level: for rugs and carpet.

Maximum: for floors and parquet.

- Switch the appliance off after use, by pressing the ON/OFF button (2) (position O) and disconnect the plug from the socket.
- Press the automatic cable winding key (3B) to wind up the power cable [Fig. D2]. Hold the plug while winding the cable in order to prevent whiplash.

MAINTENANCE [Fig. D]



Switch the appliance off and disconnect the plug from the socket before opening the appliance! Make sure all cleaned parts are completely dry before reusing the appliance.

Cleaning the vacuum cleaner:

When necessary, clean the vacuum with a damp cloth. Do not use solvents or other aggressive or abrasive detergents. Otherwise, the surface could be damaged.

Cleaning the multi-surface brush (5):

With the motor ON, rub the brush with your hand to remove the dust and fluff, which will be drawn.

Cleaning the dust-collection system (10):



ATTENTION! Empty the dust collection compartment (10) and clean the filtering system after every use. Do not fill the compartment above the MAX level (8).

When the suction power of the vacuum drops or the indicator on the dust collection system (10) says that the container is full, take the dust container out of the vacuum cleaner.

If the suction power of the vacuum cleaner does not improve after cleaning the dust collection system,

EN

the filters are probably very dirty. In this case, replace them. To do so, follow the indications provided by the (C) symbol in the figures. Clean the dust collection system following the instructions below and paying attention to the figures in the illustrative guide.

Cleaning the dust container (10A)

- Press key (9) on the handle and take the container (10A) out of the appliance [Fig. D1].
- Open the lid of the container (10B) using the release button (10C) and empty out the container (10A) [Fig. D2, D3].
- When necessary, rinse the container (10A) and dry it completely.
- The cyclone filter (10E) and the protective grille (10D) can also be rinsed if they are very dirty. To do so, proceed as follows:
 - Carefully release the fastening flap (10G) on the cyclone filter cover (10F) and take the cyclone filter out (10E) [Fig. D4, D5].
 - Release the protective filter for the grille (10D), as illustrated in the figure [D6], and take it out.
 - Clean the parts with running water and then leave them to dry completely.
 - Let the filter dry for at least 24 hours after washing it.
- Assemble the appliance, proceeding in reverse order. Refer to the figures [D7, D8].
- Before turning the appliance on, put the container (10A) back inside.

Note: the outlet filter (7) must be changed once a year (based on use).

Replacing the outlet air filter (7)

- Press the interlock on the air outlet grille (6) and take it out [Fig. D9].
- Take the outlet air filter out (7) and replace it with a new filtering insert [Fig. D10].
- Refit the air outlet grille (6) and snap the interlock in place.

DISPOSAL



The product is packaged in recyclable materials. Dispose of it in compliance with the environmental protection standards.



The appliance must be disposed of in compliance with EU standard 2002/96/EC. The recyclable materials contained in the appliance must be collected to prevent environmental pollution. For further information contact the local waste authority or the appliance retailer.

ASSISTANCE AND WARRANTY

To request repairs or purchase spare parts please contact IMETEC's authorised customer service centre on the Toll-Free Number below or via the website.

The appliance is covered by the manufacturer warranty. For details, read the attached warranty sheet.

Failure to comply with the instructions for use and maintenance provided in this manual will render the manufacturer's warranty null and void.

IMETEC
www.imetec.com

Tenacta Group S.p.A. Via Piemonte 5/11 24052 Azzano S. Paolo (BG) ITALY
Tel. +39.035.688.111 Fax +39.035.320.149

M1001404
0214 (MMYY)



MANUAL DE INSTRUCCIONES PARA EL USO DE LA ASPIRADORA

Estimado cliente: IMETEC le agradece por haber elegido este producto. Estamos convencidos de que valorará su calidad y fiabilidad, siempre buscando satisfacer al consumidor. Este manual de instrucciones ha sido redactado en conformidad con la norma europea EN 62079.



¡ATENCIÓN!

Instrucciones y advertencias para un uso seguro

Antes de utilizar el aparato, lea atentamente las instrucciones para el uso y en concreto las advertencias para la seguridad, ateniéndose siempre a ellas. Conserve este manual, junto con la guía ilustrativa durante toda la vida útil del aparato, para poder consultarlo cada vez que sea necesario. En caso de cesión del aparato a terceros, entregue también todos los documentos.

❶ **NOTA:** Si al leer este manual de instrucciones para el uso alguna de sus partes resultara difícil de entender o si surgieran dudas, antes de usar el producto contáctese con la empresa en la dirección indicada en la última página.

ÍNDICE

ADVERTENCIAS DE SEGURIDAD	PÁG. 11
REFERENCIA DE SÍMBOLOS	PÁG. 13
DESCRIPCIÓN DEL APARATO Y DE LOS ACCESORIOS [Fig. A]	PÁG. 13
MONTAJE [Fig. B]	PÁG. 13
ACCESORIOS	PÁG. 14
USO [Fig. C]	PÁG. 14
MANTENIMIENTO [Fig. D]	PÁG. 14
ELIMINACIÓN	PÁG. 15
ASISTENCIA Y GARANTÍA	PÁG. 15
GUÍA ILUSTRATIVA	I-II-III
DATOS TÉCNICOS	III

ADVERTENCIAS DE SEGURIDAD

- Después de haber sacado el aparato del embalaje, compruebe que esté íntegro conforme al dibujo y que no haya sufrido daños durante el transporte. En caso de duda, no utilice el aparato y póngase en contacto con el servicio de asistencia autorizado.
- ¡Los materiales del embalaje no son juguetes para los niños! Mantenga la bolsa de plástico fuera del alcance de los niños; ¡riesgo de asfixia!
- Antes de conectar el aparato, controle que los datos técnicos (11)





ES

correspondan con los de la red eléctrica disponible. Los datos técnicos de identificación (11) se encuentran en el aparato y en el alimentador/cargador (si está presente).

- Este aparato debe utilizarse únicamente con el fin para el cual ha sido diseñado, es decir, como aspiradora para uso doméstico. Cualquier otro uso se considera impropio y por tanto peligroso.
- Este aparato puede ser usado por niños mayores de 8 años y por personas con capacidades físicas, sensoriales o mentales reducidas o con poca experiencia o conocimiento, solo bajo supervisión de un adulto o si han recibido instrucción en cuanto al uso en condiciones de seguridad e información sobre los riesgos que presenta el producto. Cerciórese de que los niños no jueguen con el aparato. La limpieza y el mantenimiento deben ser llevados a cabo por el usuario y no por niños sin supervisión.
- ⊗ NO utilice la aspiradora para aspirar:
 - cenizas encendidas, colillas de cigarrillos o similares;
 - líquidos, como por ej., detergentes para alfombras;
 - objetos puntiagudos o duros como, por ej., clavos o grandes astillas de vidrio;
 - polvos finos como, por ej. cemento;
 - polvos de tóner (para impresoras láser, fotocopiadoras, etc.)
- ⊗ NO aspire nunca sin haber colocado la bolsa de recogida de polvo, el contenedor de polvo o el filtro.
- ⊗ NO utilice el aparato con las manos mojadas o los pies húmedos o descalzos.
- ⊗ NO tire del cable de alimentación o del aparato mismo, para desenchufarlo de la toma de corriente.
- ⊗ NO exponga el aparato a la humedad o al efecto de los agentes atmosféricos (lluvia, sol).
- Desenchufe el aparato de la alimentación eléctrica antes de llevar a cabo operaciones de limpieza o mantenimiento, o si no va a utilizarse.
- En caso de avería o problemas de funcionamiento del aparato, apáguelo y no lo manipule indebidamente. Si es preciso repararlo, diríjase únicamente a un centro de asistencia técnica autorizado.
- Si el cable de alimentación está dañado, hágalo sustituir en un Centro de Asistencia Técnico autorizado, para prevenir cualquier riesgo.
- ⊗ No tire nunca o levante el aparato por el cable.
- ⊗ NUNCA sumerja el aparato en el agua ni en ningún otro líquido.

- **⊘ NO apunte nunca el tubo de aspiración flexible, el tubo, ni ningún otro accesorio en dirección de los ojos u orejas ni se los coloque en la boca cuando se encuentren conectados a la aspiradora en funcionamiento.**
- **Use siempre el aparato con el filtro de protección del motor para evitar daños al motor en sí y a la aspiradora.**
- **Desenrolle completamente el cable de alimentación para evitar sobrecalentamientos peligrosos.**

REFERENCIA DE SÍMBOLOS

	Posición de encendido	○	Posición de apagado
	Clase de protección II		Botón para enrollado automático del cable
	Prohibición		Advertencia

DESCRIPCIÓN DEL APARATO Y DE LOS ACCESORIOS [Fig. A]

Consulte la Figura [A] de la guía ilustrativa para controlar que su aparato tenga todos los componentes necesarios. Todas las figuras se encuentran en las páginas de cubierta de estas instrucciones de uso.

- | | |
|---|---|
| 1. Mango | 10B. Tapa del contenedor de polvo |
| 2. Interruptor ON/OFF | 10C. Botón de desbloqueo de la tapa |
| 3. Cable de red con enchufe | 10D. Rejilla de protección del filtro |
| 4. Toma de aspiración | 10E. Filtro ciclón |
| 5. Cepillo Multisuperficie | 10F. Tapa del filtro ciclón |
| 6. Rejilla de descarga | 10G. Lengüeta de fijación |
| 7. Filtro de descarga | 11. Datos técnicos |
| 8. Indicador de nivel del sistema de recogida del polvo | 12. Tornillo de fijación |
| 9. Botón de apertura del aparato | 13. Enrollamiento automático del cable |
| 10. Sistema de recogida del polvo | 13A. Compartimento del cable |
| 10A. Contenedor de polvo | 13B. Botón para enrollamiento del cable |
| | 14. Regulación electrónica de la potencia |

MONTAJE [Fig. B]



¡Apague el aparato y desconecte siempre el enchufe de la red de suministro de corriente antes de realizar cualquier operación de montaje!

- Afloje el tornillo de fijación (12) del mango (1) y extráigalo.
- Conecte el mango al cuerpo del aparato, prestando atención a colocarlo correctamente [Fig. B1].
- Introduzca el tornillo de fijación (12) y apriételo en el sentido de las agujas del reloj [Fig. B2].
- Sontenga el cepillo MULTISUPERFICIE (5) y conéctelo a la conexión de aspiración (4).

ACCESORIOS

Su aparato cuenta con los siguientes accesorios:

Cepillo MULTISUPERFICIE (5): El cepillo multisuperficie (5) es adecuado para todas las superficies: cerámica, mármol, parquet y alfombras.

USO [Fig. C]

- Extraiga completamente el cable de red (3) al máximo hasta la marca roja. La marca amarilla en el cable está situada antes del extremo del cable con la marca roja.



El uso de la aspiradora con el cable enrollado, ya sea del todo o en parte, implica el riesgo de sobrecalentamiento.

NOTA:

1. **Tenga presente que un aparato nuevo puede generar olores durante el uso inicial. Tales olores son inocuos y desaparecen tras un breve período. Asegure una buena aireación del ambiente.**
2. **Con el uso, las partes transparentes pueden opacarse.**

- Introduzca el enchufe del aparato en la toma y encienda el aparato con el interruptor ON/OFF (2) (posición I).
- Con la regulación electrónica de la potencia (14) se puede regular la fuerza de aspiración del aparato. Seleccione las siguientes configuraciones [Fig. C1]:

Mínima o nivel intermedio: para tapetes y alfombras.

Máxima: para suelos y parqués.

- Después de utilizar el aparato, apáguelo mediante el interruptor ON/OFF (2) (posición O) y desenchúfelo de la toma de corriente.
- Para enrollar el cable, accione el botón de enrollamiento automático del cable (3B) [Fig. D2]. Durante el enrollado del cable, sostenga el enchufe para evitar los latigazos con el cable.

MANTENIMIENTO [Fig. D]



¡Antes de abrir el aparato, apáguelo y desconecte el enchufe de la toma de corriente! ¡Antes de volver a usar el aparato asegúrese de que todas las partes que se han limpiado con el paño húmedo estén secas!

Limpieza de la aspiradora:

De ser necesario, limpie la aspiradora con un paño húmedo. No utilice disolventes u otros detergentes agresivos o abrasivos. De lo contrario, se corre el riesgo de dañar la superficie.

Limpieza del cepillo multisuperficie (5):

Con el motor encendido, frote el cepillo con la mano para quitar los restos de polvo y pelusa, que serán aspirados directamente.

Limpieza del sistema de recogida del polvo (10):



¡ATENCIÓN! Vacíe el compartimento de recogida del polvo (10) y limpie el sistema filtrante después de cada uso. Nunca llene el compartimento por encima del nivel MÁX. (8) permitido.

Quando la potencia de aspiración de la aspiradora se reduce o el indicador del sistema de recogida de polo (10) señala que el contenedor está lleno, quite de la aspiradora el polvo recogido.

Si la potencia de aspiración de la aspiradora no mejora tras la limpieza del sistema de recogida del polvo, es probable que otros filtros de la aspiradora estén muy sucios. En ese caso, sustitúyalos. Para esto, actúe como lo indica el símbolo (C) en las figuras. Limpie el sistema de recogida del polvo de acuerdo con las siguientes instrucciones y prestando atención a las figuras de la guía ilustrativa.

Limpieza del contenedor de polvo (10A)

- Presione el botón (9) del mango y extraiga el contenedor (10A) del aparato [Fig. D1].
- Abra la tapa del contenedor (10B) usando el botón de desbloqueo (10C) y vezielo (10A) [Fig. D2, D3].
- De ser necesario, enjuague el contenedor (10A) y séquelo completamente.
- Si el filtro ciclón (10E) y la rejilla de protección (10D) están muy sucios, también se pueden enjuagar. Para esto, actúe de la siguiente manera:
 - Desbloquee con cuidado la lengüeta de fijación (10G) de la tapa del filtro ciclón (10F) y extraiga el filtro ciclón (10E) [Fig. D4, D5].
 - Desbloquee la rejilla de protección del filtro (10D), como se muestra en la figura [D6], y extráigala.
 - Limpie las partes con agua corriente y enjuague bien.
 - Deje secar el filtro por al menos 24 horas después del lavado.
- Ensamble el aparato siguiendo la secuencia contraria. Consulte las figuras [D7, D8].
- Antes de encender el aparato, vuelva a colocar el contenedor (10A) en este.

Nota: el filtro de descarga (7) se tiene que cambiar una vez al año (en función del uso).

Sustitución del filtro del aire de descarga (7)

- Presione el interbloqueo de la rejilla de descarga del aire (6) y extráigala [Fig. D9].
- Extraiga el filtro del aire de descarga (7) y sustitúyalo con un nuevo elemento filtrante [Fig. D10].
- Vuelva a colocar la rejilla de descarga del aire (6) hasta que el interbloqueo haga un clic.

ELIMINACIÓN



El embalaje del producto está hecho con materiales reciclables. Elimínelo conforme a las normas de protección ambiental.



El aparato que ha concluido su vida útil debe eliminarse en conformidad con la norma europea 2002/96/CE. Los materiales reciclables presentes en el aparato se recuperan a fin de evitar la degradación ambiental. Para mayor información, diríjase a la entidad local de tratamiento y eliminación de residuos, o al revendedor del aparato.

ASISTENCIA Y GARANTÍA

Para las reparaciones o la compra de los repuestos, póngase en contacto con el servicio autorizado de asistencia al cliente IMETEC, llamando al Número Gratuito que aparece abajo o accediendo al sitio web.

El aparato está cubierto por la garantía del fabricante. Consulte la hoja de garantía adjunta para conocer los detalles.

El incumplimiento de las instrucciones de este manual para el uso, cuidado y mantenimiento del producto, comporta la pérdida de la garantía del fabricante.

IMETEC

www.imetec.com

Tenacta Group S.p.A. Via Piemonte 5/11 24052 Azzano S. Paolo (BG) ITALY

Tel. +39.035.688.111 Fax +39.035.320.149

M1001404
0214 (MMYY)



MANUAL DE INSTRUÇÕES PARA O USO DO ASPIRADOR DE PÓ

Prezado cliente, IMETEC deseja agradecer-lhe por ter comprado este produto. Temos certeza que irá apreciar a qualidade e a confiabilidade deste aparelho, projetado e fabricado tendo em vista, em primeiro lugar, a satisfação do cliente. O presente manual de instruções foi redigido em conformidade com a norma europeia EN 62079.



ATENÇÃO!

Instruções e avisos para um emprego seguro

Antes de utilizar o aparelho, ler atentamente as instruções para o uso, em particular os avisos sobre a segurança, e respeitá-los. Conservar o presente manual, juntamente com o guia ilustrado, por toda a duração de vida do aparelho para fins de consulta. No caso de ceder o aparelho a terceiros entregar também toda a documentação.

(i) NOTA: Se ao ler este manual de instruções de uso algumas partes resultarem difíceis de entender, ou no caso de surgirem dúvidas, antes de utilizar o produto contactar a empresa junto à morada indicada na última página.

ÍNDICE

AVISOS SOBRE A SEGURANÇA	PÁG. 16
LEGENDA DOS SÍMBOLOS	PÁG. 18
DESCRIÇÃO DO APARELHO E DOS ACESSÓRIOS [Fig. A]	PÁG. 18
MONTAGEM [Fig. B]	PÁG. 18
ACESSÓRIOS	PÁG. 19
EMPREGO [Fig. C]	PÁG. 19
MANUTENÇÃO [Fig. D]	PÁG. 19
ELIMINAÇÃO	PÁG. 20
ASSISTÊNCIA E GARANTIA	PÁG. 20
GUIA ILUSTRADO	I-II-III
DADOS TÉCNICOS	III

AVISOS SOBRE A SEGURANÇA

- Após retirar o aparelho da sua embalagem controlar a integridade do fornecimento, na base do desenho, e verificar a eventual presença de danos imputáveis ao transporte. No caso de dúvida não utilizar o aparelho e consultar o serviço de assistência autorizado.
- O material da embalagem não é um brinquedo para crianças! Manter o invólucro plástico longe do alcance das crianças; perigo de asfixia!
- Antes de conectar o aparelho, controlar se os dados técnicos (11) correspondem aos valores indicados na rede elétrica disponível. Os dados





técnicos de identificação (11) encontram-se no aparelho e no alimentador/carregador de bateria (se houver).

- Este aparelho deve ser utilizado somente para os fins para os quais foi projetado, ou seja, como aspirador de pó para uso doméstico. Qualquer outro emprego será considerado não conforme e, portanto, perigoso.
- Este aparelho poderá ser utilizado por crianças com mais de 8 anos, por pessoas com capacidades físicas, sensoriais ou mentais reduzidas ou por pessoas inexperientes se forem supervisionadas ou previamente instruídas sobre o uso do aparelho com segurança e sobre os respetivos perigos. As crianças não devem brincar com o aparelho. A limpeza e a manutenção realizadas pelo utilizador não devem ser feitas por crianças sem supervisão.
- ⊗ NÃO utilizar o aspirador de pó para aspirar:
 - cinzas acesas, pontas de cigarro ou semelhantes;
 - líquidos como, por exemplo, detergentes para tapetes;
 - objetos pontiagudos ou duros como, por exemplo, cacos graúdos de vidro;
 - pós finos como, por exemplo, cimento;
 - pós de toner (para impressoras laser, copiadoras, etc.);
- ⊗ NUNCA aspirar sem ter inserido o saco de recolha da poeira, o recipiente da poeira ou o filtro.
- ⊗ NÃO utilizar o aparelho com as mãos molhadas ou com os pé húmidos e descalços.
- ⊗ NÃO puxar o cabo de alimentação do aparelho para tirar a ficha da tomada de corrente.
- ⊗ NÃO expor o aparelho à humidade ou à influência de agentes atmosféricos (chuva, sol).
- Retirar sempre a ficha da tomada de alimentação eléctrica antes da efectuar a limpeza ou a manutenção e quando não se está a utilizar o o aparelho.
- No caso de avaria ou de mau funcionamento do aparelho cabe apagá-lo sem o violar. Para uma eventual reparação dirigir-se exclusivamente ao centro de assistência técnica autorizado.
- Se o cabo de alimentação estiver danificado deve ser substituído junto a um centro de assistência técnica autorizado, de modo a prevenir qualquer risco.
- ⊗ NÃO puxar ou levantar o aparelho pelo cabo.
- ⊗ NUNCA mergulhar o aparelho na água ou em qualquer tipo de líquido.
- ⊗ NUNCA apontar o tubo de aspiração flexível, o tubo ou qualquer acessório na direcção dos olhos ou dos ouvidos e não colocá-los na boca quando

estiverem conectados ao aspirador de pó em funcionamento.

- Usar sempre o aspirador de pó com o filtro de proteção do motor para evitar danos ao motor e ao próprio aspirador.
- Desenrolar totalmente o cabo de alimentação para evitar um perigoso sobreaquecimento.

LEGENDA DOS SÍMBOLOS

	Posição para ligar	○	Posição para desligar
	Classe de proteção II		Botão para enrolamento automático do cabo
	Proibição		Aviso

DESCRIÇÃO DO APARELHO E DOS ACESSÓRIOS [Fig. A]

Consultar a figura [A] do guia ilustrado para controlar o fornecimento de seu aparelho. Todas as figuras encontram-se nas páginas da capa destas instruções para o uso.

- | | |
|---|--------------------------------------|
| 1. Empunhadura | 10C. Tecla de desbloqueio da tampa |
| 2. Interruptor ON/OFF | 10D. Grelha de proteção filtro |
| 3. Cabo de rede com ficha | 10E. Filtro ciclone |
| 4. Engate de aspiração | 10F. Tampa do filtro ciclone |
| 5. Escova Multissuperfície | 10G. Lingueta de fixação |
| 6. Grelha de descarga | 11. Dados técnicos |
| 7. Filtro de descarga | 12. Parafuso de fixação |
| 8. Indicador de nível do sistema de recolha de pó | 13. Enrolamento automático do cabo |
| 9. Tecla de abertura do aparelho | 13A. Compartimento para o cabo |
| 10. Sistema de recolha de pó | 13B. Tecla para enrolar o cabo |
| 10A. Contentor de pó | 14. Regulação eletrónica da potência |
| 10B. Tampa do contentor de pó | |

MONTAGEM [Fig. B]



Antes de cada operação de montagem, desligue sempre o aparelho e desconecte a ficha da energia elétrica!

- Afrouxe os parafusos de fixação (12) da empunhadura (1) e remova-a.
- Conecte a empunhadura ao corpo do aparelho, prestando atenção para montá-la corretamente [Fig. B1].
- Introduza o parafuso de fixação (12) e aperte-o em sentido horário [Fig. B2].
- Empunhe a escova MULTISSUPERFÍCIE (5) e conecte o elemento ao engate de aspiração (4).

ACESSÓRIOS

O seu aparelho está equipado com os seguintes acessórios:

Escova MULTISSUPERFÍCIE (5): A escova multissuperfície (5) é ideal para todas as superfícies: cerâmica, mármore, parqué e tapetes.

EMPREGO [Fig. C]

- Extraia completamente o cabo de rede (3) ao máximo, até a marcação vermelha. A marcação amarela no cabo está situada antes da extremidade do cabo com a marcação vermelha.



O uso do aspirador de pó com o cabo enrolado, total ou parcialmente, implica o risco de sobreaquecimento!

NOTA:

1. Tomar em consideração que um aparelho novo pode desenvolver odores no período inicial de uso. Esses odores são inofensivos e desaparecem após um breve período de tempo. Providenciar uma boa ventilação do ambiente.
2. Com o uso, as partes transparentes podem tornar-se opacas..

- Insira a ficha do aparelho na tomada e ligue o aparelho através do interruptor de liga/desliga ON/OFF (2) (posição I).
- Com a regulação eletrónica da potência (14) é possível regular a força de aspiração do aparelho. Selecionar as seguintes configurações [Fig. C1]:

Mínimo ou nível intermediário: para tapetes e carpetes

Máximo: para pavimentos e pisos em parqué.

- Após utilizar o aparelho, desligue-o através do interruptor ON/OFF (2, na posição O) e retire a ficha da tomada elétrica.
- Para enrolar o cabo de rede, acione a tecla de enrolamento automático do cabo (3B) [Fig. D2]. Durante o enrolamento do cabo, segure a ficha para evitar que o cabo chicoteie.

MANUTENÇÃO [Fig. D]



Antes de abrir o aparelho, desligá-lo e retirar a ficha da tomada elétrica! Antes de reutilizar o aparelho, certificar-se de que todas as peças limpas com pano húmido estejam completamente secas!

Limpeza do aspirador de pó:

Quando necessário, limpe o aspirador de pó com um pano húmido. Não utilize solventes ou outros tipos de detergentes agressivos ou abrasivos. Caso contrário, a superfície pode ser danificada.

Limpeza da escova Multissuperfície (5)

Com motor ligado, esfregue a escova com a mão para remover os restos de pó e lanugem, que serão aspirados diretamente.

Limpeza do sistema de recolha de pó (10):

ATENÇÃO! Esvazie o compartimento de recolha de pó (10) e limpe o sistema de filtragem após cada utilização. Nunca encha o compartimento além do nível MÁX. permitido (8).



Quando a potência de aspiração do aspirador de pó reduzir, o indicador do sistema de recolha de pó (10) sinaliza que o contentor está cheio e, neste caso, é necessário remover o pó acumulado.

PT

Se a potência de aspiração do aspirador de pó não melhorar após a limpeza do sistema de coleta do pó, é provável que os outros filtros do aspirador de pó estejam muito sujos. Nesse caso, devem ser substituídos. Para isto, siga as instruções indicadas pelo símbolo (C) nas figuras. Limpe o sistema de recolha de poeira conforme as seguintes instruções, prestando atenção às figuras do guia ilustrado.

Limpeza do recipiente para o pó (10A):

- Pressione a tecla (9) presente na empunhadura e extraia o contentor (10A) do aparelho [Fig. D1].
- Abra a tampa do contentor (10B) com a tecla de desbloqueio (10C) e esvazie o contentor (10A) [Fig. D2, D3].
- Se for necessário, enxague o contentor (10A) e seque-o completamente.
- O filtro ciclone (10E) e a grelha de proteção (10D) também podem ser enxaguados se estiverem muito sujos. Para isto, siga as indicações abaixo descritas:
 - Desbloqueie com cautela a lingueta de fixação (10G) da tampa do filtro ciclone (10F) e extraia o filtro ciclone (10E) [Fig. D4, D5].
 - Desbloqueie a grelha de proteção do filtro (10D), como indicado na figura [D6] para extraí-la.
 - Limpe as partes com água corrente e deixe secar completamente.
 - Deixe secar o filtro por pelo menos 24 horas após a lavagem.
- Monte o aparelho seguindo as indicações de modo contrário. Consulte as figuras [D7, D8].
- Antes de ligar o aparelho, introduza novamente o contentor (10A) no aparelho.

Nota: o filtro de descarga (7) deve ser substituído uma vez por ano (de acordo com o uso).

Substituição do filtro do ar de descarga (7)

- Pressione no bloqueio da grelha de descarga de ar (6) para extraí-la [Fig. D9].
- Retire o filtro de ar de descarga (7) e substitua-o por um novo elemento filtrante [Fig. D10].
- Reinsira a grelha de descarga de ar (6) e engate na posição de bloqueio.

ELIMINAÇÃO



A embalagem do produto é constituída por materiais recicláveis. Eliminá-la em conformidade com as normas de tutela ambiental.



O aparelho em desuso deve ser eliminado em conformidade com os termos da norma europeia 2002/96/CE. Os materiais recicláveis contidos no aparelho devem ser recuperados para evitar a degradação ambiental. Para ulteriores informações, dirigir-se ao órgão de eliminação local ou ao revendedor do aparelho.

ASSISTÊNCIA E GARANTIA

Para as reparações ou a compra de peças sobressalentes, dirigir-se ao serviço autorizado de assistência aos clientes IMETEC, contactando o número gratuito abaixo referido ou consultando o sítio na internet.

O aparelho é coberto pela garantia do fabricante. Para os detalhes, consultar a folha de garantia anexada.

A inobservância das instruções contidas neste manual para o uso, os cuidados e a manutenção do produto anula a garantia do fabricante.

IMETEC

www.imetec.com

Tenacta Group S.p.A. Via Piemonte 5/11 24052 Azzano S. Paolo (BG) ITALY
Tel. +39.035.688.111 Fax +39.035.320.149

M1001404
0214 (MMYY)



NÁVOD K POUŽITÍ VYSAVAČE

Vážený zákazníku, IMETEC Vám děkuje za zakoupení tohoto výrobku. Jsme přesvědčeni, že oceníte kvalitu a spolehlivost tohoto přístroje, navrženého a vyrobeného s prvotním ohledem na uspokojení zákazníka. Tento návod k použití byl sestaven ve shodě s evropskou normou EN 62079.



POZOR!

Pokyny a upozornění pro bezpečné použití

Před použitím přístroje si pozorně přečtěte návod k použití, zejména varování týkající se bezpečnosti, a dodržujte je. Uchovejte tento návod spolu s příslušnou ilustrovanou příručkou po celou dobu životnosti zařízení pro případ konzultace. V případě postoupení přístroje třetí osobě odevzdejte také kompletní dokumentaci.

ⓘ **POZNÁMKA:** pokud se vám při čtení tohoto návodu zdají být některé části nesrozumitelné anebo máte pochybnosti, před použitím přístroje kontaktujte výrobce na adrese, uvedené na poslední straně.

OBSAH

BEZPEČNOSTNÍ UPOZORNĚNÍ	STR. 21
VYSVĚTLIVKY SYMBOLŮ	STR. 23
POPIS PŘÍSTROJE A PŘÍSLUŠENSTVÍ [Obr. A]	STR. 23
MONTÁŽ [Obr. B]	STR. 23
PŘÍSLUŠENSTVÍ	STR. 24
POUŽITÍ [Obr. C]	STR. 24
ÚDRŽBA [Obr. D]	STR. 24
LIKVIDACE	STR. 25
SERVISNÍ SLUŽBA A ZÁRUKA	STR. 25
ILUSTROVANÝ PRŮVODCE	I-II-III
TECHNICKÉ ÚDAJE	III

BEZPEČNOSTNÍ UPOZORNĚNÍ





- Po vyjmutí přístroje z obalu zkontrolujte jeho neporušenost podle přiloženého výkresu a případnou přítomnost škod způsobených během přepravy. V případě pochybností přístroj nepoužívejte a obraťte se na autorizovanou servisní službu.
- Obalový materiál není hračkou pro děti! Udržujte plastový sáček mimo dosah dětí; hrozí nebezpečí udušení!
- Před připojením přístroje zkontrolujte, zda technické údaje (11) odpovídají elektrické síti k dispozici. Identifikační štítek s technickými údaji (11) se nachází na přístroji a na adaptéru/nabíječce baterie (pokud existuje).

CZ

- Tento přístroj musí být používán výhradně pro účely, pro které bylo navržen, to znamená jako vysavač pro domácí použití. Jakékoli jiné použití je považováno za nesprávné, a proto nebezpečné.
- Tento přístroj mohou používat děti ve věku od 8 let a osoby se sníženými fyzickými, smyslovými nebo duševními schopnostmi, nebo bez patřičných zkušeností a znalostí, pokud jsou pod dohledem nebo jim byly dány instrukce týkající se bezpečného použití spotřebiče a pochopily rizika spojená s jeho použitím. Děti si nesmějí s přístrojem hrát. Čištění a údržbu prováděnou uživatelem by neměly vykonávat děti bez dozoru.
- ⊗ **NEPOUŽÍVEJTE** vysavač k odsání:
 - hořícího popele, nedopalků cigaret nebo podobně;
 - kapalin, jako jsou např. čisticí přípravky na koberce;
 - ostrých nebo tvrdých předmětů, jako jsou nehty, velké střepiny skla;
 - jemného prachu, jako např. cement;
 - tonerového prachu (pro laserové tiskárny, kopírky, atd.) .
- ⊗ **NEPOUŽÍVEJTE** vysavač bez vložení sáčku na sběr prachu, lapače prachu nebo filtru.
- ⊗ **NEPOUŽÍVEJTE** přístroj s mokřými ani vlhkými nohama či rukama.
- ⊗ **NETAHEJTE** za šňůru ani za samotný přístroj, chcete-li odpojit zástrčku ze zásuvky.
- ⊗ **NEVYSTAVUJTE** přístroj vlhkosti nebo působení atmosférických vlivů (déšť, slunce).
- Před čištěním nebo údržbou přístroje a v případě jeho nečinnosti pokaždé odpojte zástrčku přístroje z napájecího elektrického okruhu.
- V případě poruchy nebo špatného fungování přístroj vypněte a nezasahujte do něj. Pro případnou opravu se obraťte výhradně na autorizované servisní středisko.
- V případě poškození napájecího kabelu musí být tento vyměněn v autorizovaném servisním středisku, aby se předešlo jakémukoli riziku.
- ⊗ **NETAHEJTE** nebo nezvedejte vysavač za kabel.
- ⊗ **NIKDY** neponořujte přístroj do vody ani žádné jiné kapaliny.
- ⊗ **NIKDY** nesměřujte flexibilní sací trubici, trubku nebo jakékoli jiné příslušenství do očí nebo uší, ani ji nevkládejte do úst, pokud jsou připojeny k vysavači v provozu.
- Vždy používejte spotřebič s ochranným filtrem motoru, aby nedošlo k poškození motoru a samotného vysavače.
- Kabel síťového napájení vždy úplně odviňte, aby se zabránilo

nebezpečnému přehřátí.

VYSVĚTLIVKY SYMBOLŮ

	Poloha zapnuto	○	Poloha vypnuto
	Třída ochrany II		Tlačítko pro automatické navíjení kabelu
	Zákaz		Upozornění

POPIS PŘÍSTROJE A PŘÍSLUŠENSTVÍ [Obr. A]

Podívejte se na obrázek [A] ilustrovaného průvodce pro kontrolu vybavení vašeho spotřebiče. Všechny obrázky se nacházejí na stranách obálky tohoto návodu k použití.

- | | |
|--|-----------------------------------|
| 1. Rukojeť | 10C. Tlačítko pro uvolnění krytu |
| 2. Tlačítko ON/OFF | 10D. Ochranná mřížka filtru |
| 3. Napájecí kabel se zástrčkou | 10E. Cyklónový filtr |
| 4. Sací přípojka | 10F. Kryt cyklónového filtru |
| 5. Multipovrchový kartáč | 10G. Upevňovací páska |
| 6. Odsávací mřížka | 11. Technické údaje |
| 7. Výfukový filtr | 12. Upevňovací šroub |
| 8. Indikátor úrovně systému sběru prachu | 13. Automatické navíjení kabelu |
| 9. Tlačítko k otevření přístroje | 13A. Prostor pro kabel |
| 10. Systém sběru prachu | 13B. Tlačítko pro navíjení kabelu |
| 10A. Sběrná nádoba na prach | 14. Elektronická regulace výkonu |
| 10B. Kryt sběrné nádoby na prach | |

MONTÁŽ [Obr. B]



Před každou operací montáže vždy vypněte přístroj a odpojte jej od elektrické sítě!

- Povolte šroub (12) rukojeti (1) a vyjměte jej.
- Připevněte rukojeť k tělu přístroje, ujistěte se, že je namontována správně [Obr. B1].
- Vložte šroub (12) a utáhněte ve směru hodinových ručiček [Obr. B2].
- Uchopte MULTIPOVRCHOVÝ kartáč (5) a připojte k sací přípojce (4).

PŘÍSLUŠENSTVÍ

Váš spotřebič je vybaven následujícím příslušenstvím:

MULTIPOVRCHOVÝ kartáč (5): Multipovrchový kartáč (5) je vhodný pro všechny povrchy: keramika, mramor, parkety a koberce.

POUŽITÍ [Obr. C]

- Vytáhněte síťový kabel (3) až na maximum po červené označení. Žluté označení na kabelu je umístěno před červeným označením konce kabelu.



Použití vysavače se zcela nebo částečně stočeným kabelem představuje riziko přehřátí!

POZNÁMKA:

1. **Mějte na paměti, že nový přístroj může generovat pachy při počátečním použití. Tyto pachy jsou neškodné a zmizí po krátké době. Zajistěte dostatečné větrání místnosti.**
2. **Časem se průhledné části mohou stát neprůhlednými.**

- Zasuňte zástrčku přístroje do zásuvky a zapněte přístroj stisknutím tlačítka ON/OFF (2) (poloha I).
- S elektronickou regulací výkonu (14) můžete nastavit sací výkon přístroje. Zvolte následující nastavení [Obr. C1]:

Minimální nebo střední stupeň: na koberce a koberečky.

Maximální: na podlahy a parkety.

- Po použití přístroje jej vypněte stisknutím tlačítka do polohy ON/OFF (2) (poloha O) a odpojte zástrčku z elektrické zásuvky.
- Chcete-li navinout napájecí kabel, stiskněte tlačítko pro automatické navíjení kabelu (3B) [Obr. D2]. Během navíjení kabelu držte zástrčku, aby nedošlo k jejímu poškození.

ÚDRŽBA [Obr. D]



Před otevřením přístroje jej vypněte a odpojte zástrčku z elektrické zásuvky! Před opětovným použitím přístroje se ujistěte, že všechny vyčištěné a vlhké části jsou úplně suché!

Čištění vysavače:

Pokud je to nutné, vyčistěte vysavač vlhkým hadříkem. Nepoužívejte ředidla anebo jiné agresivní či abrazivní čisticí prostředky. V opačném případě může dojít k poškození povrchu.

Čištění multipovrchového kartáče (5):

Při běžícím motoru otřete kartáč rukou pro odstranění zbytků prachu a vláken, které budou přímo odsávány vysavačem.

Čištění systému sběru prachu (10):



POZOR! Vyprázdňte prostor na sběr prachu (10) a vyčistěte filtrační systém po každém použití. Nikdy nenechte zaplnit nádobu nad maximální povolenou úroveň (8).

Když se sací výkon vysavače sníží nebo indikátor systému sběru prachu (10) naznačuje, že je nádoba plná, odstraňte z vysavače nahromaděný prach.

Pokud se sací výkon vysavače nezlepší po vyčištění systému sběru prachu, je pravděpodobné, že

další filtry vysavače jsou velmi špinavé. V takovém případě je vyměňte. Za tímto účelem postupujte, jak je uvedeno symbolem  na obrázcích. Vyčistěte systém sběru prachu podle následujících pokynů a věnujte pozornost obrázkům v ilustrovaném průvodci.

Čištění nádoby na sběr prachu (10A)

- Stiskněte tlačítko (9) rukojeti a vyjměte nádobu (10A) z přístroje [Obr. D1].
- Otevřete kryt nádoby (10B) pomocí uvolňovacího tlačítka (10C) a vyprázdněte nádobu (10A) [Obr. D2, D3].
- Pokud je to nutné, opláchněte nádobu (10) a zcela ji osušte.
- Také cyklónový filtr (10E) a ochrannou mřížku (10D) lze opláchnout, jsou-li velmi špinavé. Za tímto účelem postupujte takto:
 - Opatrně odblokujte upevňovací pásku (10G) krytu cyklónového filtru (10F) a vyjměte cyklónový filtr (10E) [Obr. D4, D5].
 - Odblokujte ochrannou mřížku filtru (10D), jak je znázorněno na obrázku [D6] a vyjměte ji.
 - Vyčistěte díly s tekoucí vodou a nechte je úplně oschnout.
 - Nechte filtr schnout alespoň 24 hodin po umytí.
- Sestavte přístroj, postupujte v opačném pořadí. Konzultujte obrázky [D7, D8].
- Před zapnutím přístroje vložte do něj nádobu (10A) zpět.

Poznámka: výfukový vzduchový filtr (7) se musí měnit jednou ročně (v závislosti na použití).

Výměna výfukového vzduchového filtru (7)

- Stiskněte blokování odsávací vzduchové mřížky (6) a vytáhněte ji [Obr. D9].
- Vyjměte výfukový vzduchový filtr (7) a nahraďte jej novým filtračním prvkem [Obr. D10].
- Znovu vložte odsávací vzduchovou mřížku (6) a zatlačte do polohy zablokování.

LIKVIDACE



Obal výrobku je z recyklovatelných materiálů. Zlikvidujte ho v souladu s předpisy na ochranu životního prostředí.



Ve smyslu evropské normy 2002/96/ES musí být přístroj na konci životnosti odborně zlikvidován. Recyklovatelné materiály obsažené v přístroji budou znovu využity s cílem zabránit negativnímu vlivu na životní prostředí. Pro bližší informace se obraťte na místního likvidátora odpadů nebo na prodejce přístroje.

SERVISNÍ SLUŽBA A ZÁRUKA

Pro opravy anebo zakoupení náhradních dílů se obračejte na autorizované servisní středisko IMETEC kontaktováním zeleného čísla, uvedeného níže anebo konzultováním internetové stránky.

Na přístroj se vztahuje záruka výrobce. Podrobnější informace najdete v přiloženém záručním listu.

Nedodržení pokynů uvedených v tomto návodu k použití, péči o výrobek a jeho údržbu má za následek propadnutí práva na záruku ze strany výrobce.

IMETEC

www.imetec.com

Tenacta Group S.p.A. Via Piemonte 5/11 24052 Azzano S. Paolo (BG) ITALY
Tel. +39.035.688.111 Fax +39.035.320.149

M1001404
0214 (MMYY)



HASZNÁLATI UTASÍTÁS PORSZÍVÓHOZ

Kedves vásárlónk! Az IMETEC megköszöni, hogy megvásárolta termékét. Biztosak vagyunk abban, hogy meg lesz elégedve termékünk minőségével és megbízhatóságával, amelyet elsősorban ügyfeleink megelégedését szem előtt tartva terveztünk és gyártottunk. Ez a használati kézikönyv az EN 62079 európai szabvány előírásainak megfelelően készült.



FIGYELEM!

Biztonságos használatot célzó figyelmeztetések és tudnivalók

A készülék használata előtt olvassa el figyelmesen a használati utasításokat, főként a biztonsági utasításokat, és ügyeljen azok betartására. A használati kézikönyvet őrizze meg a hozzá tartozó képes útmutatóval a készülék teljes élettartama alatt, illetve tanulmányozás céljából. Amennyiben a készüléket átadja másoknak, mellékelje a teljes dokumentációt is.

ⓘ **MEGJEGYZÉS:** amennyiben az olvasás során a használati kézikönyv némelyik része érthetetlennek tűnik, vagy kételye támad a kézikönyv tartalmát illetően, a termék használata előtt lépjen kapcsolatba a vállalattal az utolsó oldalon jelzett címen.

TÁRGYMUTATÓ

BIZTONSÁGI TUDNIVALÓK	26. OLD.
JELMAGYARÁZAT	28. OLD.
A KÉSZÜLÉK ÉS A TARTOZÉKOK LEÍRÁSA [A ábra]	28. OLD.
ÖSSZESZERELÉS [B ábra]	28. OLD.
TARTOZÉKOK	29. OLD.
HASZNÁLAT [C ábra]	29. OLD.
KARBANTARTÁS [D ábra]	29. OLD.
A KÉSZÜLÉK ÁRTALMATLANÍTÁSA	30. OLD.
SZERVIZ ÉS GARANCIA	30. OLD.
KÉPES ÚTMUTATÓ	I-II-III
MŰSZAKI ADATOK	III

BIZTONSÁGI TUDNIVALÓK

- Miután a készüléket kicsomagolta, ellenőrizze rajz alapján a szállítmány épségét, és nézze meg, hogy nincsenek olyan sérülések rajta, amelyek esetlegesen a szállítás során keletkeztek. Ha kétsége merülne fel, ne használja a készüléket, hanem forduljon a hivatalos asszisztencia szolgálathoz.
- A csomagolóanyag nem játékszer! A műanyag tasakot tartsa gyermekektől





távol; fulladásveszélyes!

- Mielőtt a készüléket csatlakoztatná az elektromos hálózathoz, ellenőrizze a műszaki adatokat (11), hogy megfelelnek-e a rendelkezésre álló elektromos hálózat értékeinek. Az azonosító műszaki adatok (11) a készüléken és az akkumulátor-töltőn (ha van) találhatóak.
- Ez a készülék kizárólag rendeltetésszerűen, vagyis háztartási célra (porszívóként) használható. Minden egyéb használati mód nem szabályos, ennél fogva veszélyesnek minősül.
- Ezt a készüléket 8 éven felüli gyermekek, csökkent fizikai, érzékelési, vagy szellemi képességekkel rendelkező illetve hozzá nem értő személyek csak abban az esetben használhatják, ha felügyeletet biztosítanak számukra, vagy tájékoztatást kaptak a biztonságos használatról és a használat során felmerülő veszélyekkel kapcsolatosan. Gyermekeknek a készülékkel játszani tilos. A készülék tisztítását és karbantartását gyermekek csak felügyelet mellett végezhetik el.
- ⊗ A készülék NEM alkalmas az alábbi anyagok felszívására:
 - izzó parázs, cigarettacsikk vagy hasonlók;
 - folyadékok, pl. szőnyegtisztító folyadék;
 - hegyes vagy éles tárgyak pl. szögek, nagyobb üvegcserepek;
 - finom por pl. cement;
 - fénymásolók, lézernyomtatók stb. festékpátronjaiba való por.
- ⊗ A készüléket NE használja porzsák, porgyűjtő tartály vagy porszűrő nélkül.
- ⊗ A készüléket NE használja vizes kézzel, nedves lábbal vagy mezítláb.
- ⊗ A csatlakozót NE a tápkábel vagy a készülék húzásával távolítsa el a csatlakozó aljból.
- ⊗ A készüléket NE tárolja nedves környezetben vagy az időjárási tényezőknek kitéve (csapadék, napsütés).
- A készülék takarítása vagy javítása előtt mindig csatlakoztassa le a dugaszt az áramcsatlakoztatási aljból, valamint, ha a készüléket nem használja.
- A készüléket meghibásodása vagy rendellenes működése esetén kapcsolja ki, és ne használja. Az esetleges javításokat kizárólag hivatalos asszisztencia központ végezheti.
- Amennyiben a tápkábel megrongálódott, a cserét hivatalos, műszaki asszisztencia központ végezheti bármilyen veszély felmerülését elkerülendő.
- ⊗ NE húzza, vagy emelje fel a készüléket a vezetéknél fogva.
- ⊗ A készüléket soha NE merítse vízbe vagy egyéb folyadékba!
- ⊗ Amikor a készülék működik, NE irányítsa a csövet, a gégecsövet vagy

bármely más tartozékot a szem vagy a fül felé, és NE vegye a csövet a szájába.

- A készülék kizárólag a motorvédő szűrővel együtt használható, így elkerülhető a motor vagy a készülék meghibásodása.
- Annak érdekében, hogy a vezeték ne melegedjen túl, tekerje le teljesen a készülékről.

JELMAGYARÁZAT

	Bekapcsolt állapot	○	Kikapcsolt állapot
	Védelmi osztály: II		Gomb a kábel automatikus felcsévéléséhez
	Tilos		Figyelmeztetés

A KÉSZÜLÉK ÉS A TARTOZÉKOK LEÍRÁSA [A ábra]

Nézze meg a használati útmutató [A] ábráját, amely alapján ellenőrizheti az Ön tulajdonában levő készülék készletéhez tartozó tartozékokat. A képek a használati útmutató borítólapján találhatóak.

- | | |
|--|---|
| 1. Markolat | 10C. Gomb a porgyűjtő tartály kioldásához |
| 2. ON/OFF kapcsoló | 10D. Szűrő védőrácsa |
| 3. Vezeték csatlakozóval | 10E. Ciklonszűrő |
| 4. Szívó csatlakozó | 10F. A ciklonszűrő fedele |
| 5. Univerzális felülettisztító kefe | 10G. Rögzítő nyelv |
| 6. Kimeneti levegőrács | 11. Műszaki adatok |
| 7. Kimeneti levegőszűrő | 12. Rögzítő csavar |
| 8. Porgyűjtő rendszer telítettségét jelző mutató | 13. Automatikus kábel felcsévélés |
| 9. Gomb a készülék kinyitásához | 13A. Kábel tartó nyílás |
| 10. Porgyűjtő rendszer | 13B. Gomb a kábel felcsévéléshez |
| 10A. Porgyűjtő tartály | 14. Teljesítmény szabályozó |
| 10B. Porgyűjtő tartály fedele | |

ÖSSZESZERELÉS [B ábra]



A készülék összeszerelése előtt kapcsolja ki, és húzza ki a csatlakozót a konnektorból.

- Lazítsa meg a markolatot (1) rögzítő csavart (12), majd húzza ki.
- Csatlakoztassa a markolatot a készülékhez, ügyelve a megfelelő felhelyezésre [B1 ábra].
- Helyezze el a rögzítő csavart (12), majd húzza meg az óramutató járásával megegyező irányban [B2 ábra].
- Fogja meg az UNIVERZÁLIS felülettisztító kefét (5), és csatlakoztassa a porszívó csatlakozójára (4).

TARTOZÉKOK

A készüléke az alábbi tartozékokkal rendelkezik:

UNIVERZÁLIS felülettisztító kefe (5): Az univerzális felülettisztító kefe (5) minden felület tisztítására alkalmas: kerámia járólap, márvány, parketta és szőnyegek.

HASZNÁLAT [C ábra]

- Húzza ki teljesen a tápvezetéket (3) egészen a piros jelzésig. A vezetéken látható sárga jelzés a kábel piros jellel megjelölt vége előtt látható.



Amennyiben a készüléket feltekert vagy részben feltekert vezetékkel használja, fennáll a túlmelegedés veszélye!

MEGJEGYZÉS:

- Ha készülék az első néhány használata során sajátos szagot érez, normális jelenségről van szó. Nem a készülék hibás működését jelzi, néhány használat után elmúlik. Gondoskodjanak a helyiség megfelelő szellőzéséről.
- A használat során a készülék átlátszó részei opálössz válhatnak.

- Csatlakoztassa a készülék csatlakozóját a konnektorba, és az ON/OFF kapcsolóval (2) (I helyzet) kapcsolja be a készüléket.
- A teljesítményszabályozó gombbal (14) beállíthatja a készülék teljesítményét (szívóerejét): Állítsa be a következőket [C1 ábra]:

Alacsony vagy közepes szint: szőnyeg és padlószőnyeg.

Maximum: padló és parketta.

- A készülék használatát követően állítsa az ON/OFF (2) gombot O helyzetbe, és húzza ki a csatlakozót a konnektorból.
- A vezeték feltekéréséhez nyomja meg, a vezeték automatikus felcsévélését végző gombot (3B) [D2 ábra]. A vezeték felcsévélése közben fogja meg a csatlakozót, hogy a vezeték ne csapódjon ellenőrizetlenül ide-oda.

KARBANTARTÁS [D ábra]



A készülék kinyitása előtt kapcsolja ki a készüléket, és húzza ki a csatlakozót a konnektorból! A készülék újbóli használata előtt ellenőrizze, hogy a nedves ruhával tisztított részek teljesen megszáradtak-e!

A porszívó tisztítása:

Szükség esetén törölje át a készüléket nedves ruhával. Ne használjon oldószereket vagy egyéb agresszív tisztítószerkeket ill. súrolószereket. Ezek az anyagok károsíthatják a felületet.

Az univerzális felülettisztító kefe tisztítása (5):

Amikor a porszívó be van kapcsolva, dörzsölje meg kézzel a kefét, ezzel eltávolíthatja a kefe által összegyűjtött port és szöszet, amelyet a készülék automatikusan beszív.

A porgyűjtő rendszer tisztítása (10):



FIGYELEM! A porgyűjtő tartályt (10) és a szűrőket minden használat után tisztítsa ki. Ne hagyja, hogy a tartály a jelzett MAX szintnél (8) jobban megteljen.

Amikor a porszívó szívóteljesítménye csökken, vagy a porgyűjtő rendszer kijelzője (10) jelzi, hogy a tartály megtelt, ürítse ki a készülék tartályából a port.

Ha a készülék szívóteljesítménye a porgyűjtő rendszer tisztítását követően sem javul, lehetséges, hogy a készülék többi szűrője is piszkos. Ebben az esetben cserélje ki őket. Ehhez kövesse az ábrákon a  jellel jelölt lépéseket. A porgyűjtő rendszer tisztításához végezze el az alábbiakban felsoroltakat. Kövesse az útmutató elején elhelyezett rajzok utasításait.

A porgyűjtő tartály (10A) tisztítása

- Nyomja meg a markolaton található gombot (9), és vegye ki a tartályt (10A) a készülékből [D1 ábra].
- Nyissa ki a kioldó gombbal (10C) nyissa ki a tartály fedelét (10B), és őrítse ki a tartályt (10A) [D2, D3 ábra].
- Szükség esetén mossa el a tartályt (10A), és hagyja, hogy teljesen megszáradjon.
- A ciklonszűrőt (10E) és a védőhálót (10D) is el lehet öblíteni, ha nagyon piszkosak. Ehhez kövesse az alábbiakat:
 - Akassza ki óvatosan a ciklonszűrő fedelét (10F) rögzítő nyelvet (10G), és vegye ki a ciklonszűrőt (10E) [D4, D5 ábra].
 - Oldja ki a szűrő védőhálóját (10D) a D6 ábrán látható módon, és húzza ki.
 - Öblítse el az alkatrészeket folyóvíz alatt, majd hagyja őket teljesen megszáradni.
 - A mosást követően hagyja a szűrőt legalább 24 órán keresztül száradni.
- Szerelje össze a készüléket a műveletek ellentétes sorrendben történő elvégzésével. Lásd a D7 és D8 ábrát.
- Mielőtt ismét bekapcsolná a készüléket, tegye vissza a tartályt (10A) a készülékre.

Megjegyzés: a kimeneti levegőszűrőt (7) évente egyszer ki kell cserélni (a használat gyakoriságától függően).

A kimeneti levegőszűrő cseréje (7)

- Nyomja le a kimeneti levegőrács nyelvét (6), és vegye le [D9 ábra].
- Vegye ki a kimeneti levegőszűrőt (7), és tegyen bele egy új szűrőbetétet [D10 ábra].
- Helyezze vissza a kimeneti levegőrácsot (6). A rács akkor van a helyén, ha hallja a rögzítést jelző kattantást.

A KÉSZÜLÉK ÁRTALMATLANÍTÁSA



A termék csomagolása újrahasznosítható anyagokból készült. A terméket a környezetvédelmi előírásoknak megfelelően ártalmatlanítsa.



A nem használt készüléket a 2002/96/EK európai uniós irányelv előírásainak megfelelően kell ártalmatlanítani. A készülék újrahasznosítható elemei a környezetszennyezés elkerülése érdekében újrahasznosításra kerülnek. Bővebb felvilágosításért forduljon a helyi hulladékhasznosító vállalatához, vagy ahhoz az üzlethez, ahol a készüléket vásárolta.

SZERVIZ ÉS GARANCIA

Javítások vagy cserealkatrészek beszerzésének szükségessége esetén lépjen kapcsolatba az IMETEC felhatalmazott műszaki szervizszolgálatával az alábbi zöld számon vagy látogasson el a honlapra.

A készülékre a gyártó garanciája érvényes. További részletek a mellékelt garanciaupon találhatók.

A kézikönyvben a termék használatára, kezelésére és karbantartására vonatkozó előírások figyelmen kívül hagyása a gyártói garancia elvesztését vonja maga után.

IMETEC

www.imetec.com

Tenacta Group S.p.A. Via Piemonte 5/11 24052 Azzano S. Paolo (BG) ITALY

Tel. +39.035.688.111 Fax +39.035.320.149

M1001404
0214 (MMYY)



NÁVOD NA POUŽITIE VYSÁVAČA

Vážený zákazník, IMETEC Vám ďakuje za zakúpenie tohto výrobku. Sme si istí, že oceníte kvalitu a spoľahlivosť tohto prístroja, navrhnutého a vyrobeného s prvotným cieľom dosiahnuť spokojnosť zákazníka. Tento návod na použitie bol zostavený v súlade s európskou normou EN 62079.



UPOZORNENIE!

Pokyny a upozornenia pre bezpečné používanie.

Pred použitím prístroja si pozorne prečítajte návod na použitie, a najmä bezpečnostné upozornenia, a dodržujte ich. Uschovajte tento návod spolu s príslušným ilustrovaným sprievodcom počas celej životnosti prístroja pre eventuálnu konzultáciu. V prípade postúpenia prístroja tretím osobám im odovzdajte kompletnú dokumentáciu.

POZNÁMKA: ak sa Vám pri čítaní tohto návodu zdajú byť niektoré časti nezrozumiteľné alebo máte pochybnosti, pred použitím prístroja kontaktujte výrobcu na adrese uvedenej na poslednej strane.

OBSAH

BEZPEČNOSTNÉ UPOZORNENIA	STR. 31
VYSVETLIVKY SYMBOLOV	STR. 33
POPIS PRÍSTROJA A PRÍSLUŠENSTVA [Obr.A]	STR. 33
MONTÁŽ [Obr. B]	STR. 33
PRÍSLUŠENSTVO	STR. 34
POUŽITIE [Obr. C]	STR. 34
ÚDRŽBA [Obr. D]	STR. 34
LIKVIDÁCIA	STR. 35
SERVISNÁ SLUŽBA A ZÁRUKA	STR. 35
ILUSTROVANÝ SPRIEVODCA	I-II-III
TECHNICKÉ ÚDAJE	III





BEZPEČNOSTNÉ UPOZORNENIA

- Po vybratí prístroja z obalu skontrolujte neporušenosť jeho obsahu podľa obrázku a prípadné poškodenie pri preprave. V prípade pochybností prístroj nepoužívajte a obráťte sa na autorizované servisné stredisko.
- Obalový materiál nie je hračkou pre deti! Uschovajte plastový sáčik mimo dosahu detí, ktoré by sa ním mohli zadusiť!
- Pred pripojením prístroja skontrolujte, či technické údaje (11) zodpovedajú elektrickej sieti, ktorá je k dispozícii. Identifikačný štítok s technickými údajmi (11) sa nachádza na prístroji a adaptéri/nabíjačke, (ak existuje).
- Tento prístroj sa musí používať len na účely, pre ktoré bol navrhnutý, a to

ako domáci vysávač. Akékoľvek iné použitie je považované za nevhodné, a teda nebezpečné.

- Tento prístroj môžu používať deti vo veku od 8 rokov a osoby so zníženými fyzickými, zmyslovými alebo duševnými schopnosťami, alebo bez patričných skúseností a znalostí, pokiaľ sú pod dohľadom alebo im boli udelené inštrukcie týkajúce sa bezpečného použitia spotrebiča a pochopili riziká spojené s jeho použitím. Deti sa nesmú s prístrojom hrať. Čistenie a údržbu zabezpečovanú užívateľom by nemali vykonávať deti bez dozoru.
- ⊗ **NEPOUŽÍVAJTE** vysávač k vysávaniu:
 - horúceho popola, cigaretových nedopalkov alebo podobne;
 - kvapalín, ako sú napr. čistiace prípravky na koberce;
 - ostrých alebo tvrdých predmetov, ako sú nechty, veľké črepiny skla;
 - jemného prachu, ako napr. cement;
 - tonerového prachu (pre laserové tlačiarne, kopírovačky, atď.).
- ⊗ **NIKDY** nepoužívajte vysávač bez vloženia sáčika na zber prachu, lapača prachu alebo filtra.
- ⊗ **NEPOUŽÍVAJTE** prístroj s mokrými rukami alebo vlhkými či bosými nohami.
- ⊗ **NEŤAHAJTE** za šnúru ani za prístroj, ak chcete odpojiť zástrčku zo zásuvky na prúd.
- ⊗ **NEVYSTAVUJTE** prístroj vlhkosti alebo vplyvu počasia (dážď, slnko).
- Pred čistením alebo údržbou prístroja, a v prípade jeho nečinnosti, zakaždým odpojte zástrčku prístroja z napájacieho elektrického okruhu.
- V prípade poruchy alebo špatného fungovania prístroj vypnite a nezasahujte do neho. Pre prípadnú opravu sa obráťte výhradne na autorizované servisné stredisko.
- V prípade poškodenia napájacieho kábla musí byť tento vymenený v autorizovanom servisnom stredisku, aby sa predišlo akémukoľvek riziku.
- ⊗ **NIKDY** neťahajte alebo nezdvíhajte vysávač za kábel.
- ⊗ **NIKDY** neponárajte prístroj do vody ani žiadnej inej kvapaliny.
- ⊗ **NIKDY** nesmerujte flexibilnú saciu hadicu, trubku alebo akékoľvek iné príslušenstvo do očí alebo uší, ani ich nekladajte do úst, pokiaľ sú pripojené k vysávaču v prevádzke.
- Vždy používajte spotrebič s ochranným filtrom motora, aby nedošlo k poškodeniu motora a samotného vysávača.
- Kábel sieťového napájania vždy úplne odviňte, aby sa zabránilo nebezpečnému prehriatiu.

VYSVETLIVKY SYMBOLOV

	Poloha zapnutý	○	Poloha vypnutý
	Ochranná trieda II		Tlačidlo pre automatické navíjanie kábla
	Zákaz		Upozornenie

POPIS PRÍSTROJA A PRÍSLUŠENSTVA [Obr.A]

Pozrite sa na obrázok [A] ilustračného sprievodcu za účelom kontroly vybavenia vášho spotrebiča. Všetky obrázky sú na obale tohto návodu.

- | | |
|--|-----------------------------------|
| 1. Rukoväť | 10C. Tlačidlo na uvoľnenie krytu |
| 2. Tlačidlo ON/OFF | 10D. Ochranná mriežka filtra |
| 3. Napájací kábel so zástrčkou | 10E. Cyklónový filter |
| 4. Sacia prípojka | 10F. Kryt cyklónového filtra |
| 5. Multipovrchová kefa | 10G. Upevňovacia páska |
| 6. Odsávací mriežka | 11. Technické údaje |
| 7. Výfukový filter | 12. Upevňovacia skrutka |
| 8. Indikátor úrovne systému na zber prachu | 13. Automatické navíjanie kábla |
| 9. Tlačidlo na otvorenie prístroja | 13A. Priestor na kábel |
| 10. Systém na zber prachu | 13B. Tlačidlo na navíjanie kábla |
| 10A. Zberná nádoba na prach | 14. Elektronická regulácia výkonu |
| 10B. Kryt zbernej nádoby na prach | |

MONTÁŽ [Obr. B]



Před každou operací montáže vždy vypněte přístroj a odpojte ho od elektrické sítě!

- Povoľte skrutku (12) rukoväte (1) a vyberte ju.
- Pripevnite rukoväť k telu prístroja, uistite sa, že je namontovaná správne [Obr. B1].
- Vložte skrutku (12) a utiahnite v smere hodinových ručičiek [Obr. B2].
- Uchopte MULTIPOVRCHOVÚ kefu (5) a pripojte k sacej prípojke (4).

PRÍSLUŠENSTVO

Váš spotrebič je vybavený nasledujúcim príslušenstvom:

MULTIPOVRCHOVÁ kefa (5): Multipovrchová kefa (5) je vhodná na všetky povrchy: keramika, mramor, parkety a koberce.

POUŽITIE [Obr. C]

- Vytiahnite sieťový kábel (3) až na maximum po červené označenie. Žlté označenie na kábli je umiestnené pred červeným označením konca kábla.



Použitie vysávača s úplne alebo čiastočne stočeným káblom predstavuje riziko prehriatia!

POZNÁMKA:

1. **Majte na pamäti, že nový prístroj môže generovať pachy pri počiatočnom použití. Tieto pachy sú neškodné a zmiznú po krátkej dobe. Zaisťte dostatočné vetranie miestnosti.**
2. **Časom sa priehľadné časti môžu stať nepriehľadnými.**

- Zasuňte zástrčku prístroja do zásuvky a zapnite prístroj stlačením tlačidla ON/OFF (2) (poloha I).
- S elektronickou reguláciou výkonu (14) môžete nastaviť sací výkon prístroja. Zvoľte nasledujúce nastavenia [Obr. C1]:

Minimálny alebo stredný stupeň: na koberce a koberčeky.

Maximálny: na podlahy a parkety.

- Po použití prístroja ho vypnite stlačením tlačidla do polohy ON/OFF (2) (poloha O) a odpojte zástrčku z elektrickej zásuvky.
- Ak chcete navinúť napájací kábel, stlačte tlačidlo pre automatické navíjanie kábla (3B) [Obr. D2]. Počas navíjania kábla držte zástrčku, aby nedošlo k jej poškodeniu.

ÚDRŽBA [Obr. D]



Pred otvorením prístroja ho vypnite a odpojte zástrčku z elektrickej zásuvky! Pred opätovným použitím prístroja sa uistite, že všetky očistené vlhké diely sú úplne suché!

Čistenie vysávača:

Pokiaľ je to nutné, vyčistite vysávač vlhkou handričkou. Nepoužívajte rozpúšťadlá alebo iné agresívne alebo abrazívne čistiace prostriedky. V opačnom prípade môže dôjsť k poškodeniu povrchu.

Čistenie multipovrchovej kefy (5):

Pri bežiacom motore otrite kefu rukou pre odstránenie zvyškov prachu a vlákien, ktoré budú priamo odsávané vysávačom.

Čistenie systému na zber prachu (10):



UPOZORNENIE! Vyprázdňte priestor na zber prachu (10) a vyčistite filtračný systém po každom použití. Nikdy nenechajte zaplniť nádobu nad maximálnu povolenú úroveň (8).

Keď sa sací výkon vysávača zníži alebo indikátor systému na zber prachu (10) naznačuje, že je nádoba plná, odstráňte z vysávača nahromadený prach.

Pokiaľ sa sací výkon vysávača nezlepší po vyčistení systému na zber prachu, je pravdepodobné, že

d'alšie filtre vysávača sú veľmi špinavé. V takom prípade ich vymeňte. Za týmto účelom postupujte, ako je uvedené symbolom  na obrázkoch. Vyčistite systém na zber prachu podľa nasledujúcich pokynov a venujte pozornosť obrázkom v ilustrovanom sprievodcovi.

Čistenie nádoby na zber prachu (10A)

- Stlačte tlačidlo (9) rukoväta a vyberte nádobu (10A) z prístroja [Obr. D1].
- Otvorte kryt nádoby (10B) pomocou uvoľňovacieho tlačidla (10C) a vyprázdňte nádobu (10A) [Obr. D2, D3].
- Pokiaľ je to nutné, opláchnite nádobu (10) a úplne ju osušte.
- Takisto cyklónový filter (10E) a ochrannú mriežku (10D) je možné opláchnuť, ak sú veľmi špinavé. Za týmto účelom postupujte takto:
 - Opatrne odblokujte upevňovaciu pásku (10G) krytu cyklónového filtra (10F) a vyberte cyklónový filter (10E) [Obr. D4, D5].
 - Odblokujte ochrannú mriežku filtra (10D), ako je znázornené na obrázku [D6] a vyberte ju.
 - Vyčistite diely s tečúcou vodou a nechajte ich úplne oschnúť.
 - Nechajte filter schnúť aspoň 24 hodín po umytí.
- Zostavte prístroj, postupujte v opačnom poradí. Konzultujte obrázky [D7, D8].
- Pred zapnutím prístroja vložte do neho späť nádobu (10A).

Poznámka: výfukový vzduchový filter (7) sa musí meniť raz do roka (v závislosti na použití).

Výmena výfukového vzduchového filtra (7)

- Stlačte blokovanie odsávacej vzduchovej mriežky (6) a vytiahnite ju [Obr. D9].
- Vyberte výfukový vzduchový filter (7) a nahradte ho novým filtračným prvkom [Obr. D10].
- Znovu vložte odsávaciu vzduchovú mriežku (6) a zatlačte do polohy zablokovania.

LIKVIDÁCIA



Obal výrobku je z recyklovateľných materiálov. Zlikvidujte ho v súlade s predpismi na ochranu životného prostredia.



V zmysle európskej normy 2002/96/ES musí byť nepoužívaný prístroj zlikvidovaný predpísaným spôsobom. Recyklovateľné materiály, obsiahnuté v prístroji, budú znovu využité s cieľom zabrániť negatívnemu vplyvu na životné prostredie. Pre podrobnejšie informácie sa obráťte na miestnu inštitúciu, ktorá sa zaoberá likvidáciou výrobkov; alebo na predajcu prístroja.

SERVISNÁ SLUŽBA A ZÁRUKA

Pre opravy alebo zakúpenie náhradných dielov sa obracajte na autorizované servisné stredisko IMETEC kontaktovaním zeleného čísla, uvedeného nižšie alebo konzultovaním internetovej stránky. Na prístroj sa vzťahuje záruka výrobcu. Podrobnejšie informácie nájdete v priloženom záručnom liste. Nedodržanie pokynov, uvedených v tomto návode na použitie, starostlivosť o výrobok a jeho údržbu má za následok prepadnutie práva na záruku zo strany výrobcu.

IMETEC

www.imetec.com

Tenacta Group S.p.A. Via Piemonte 5/11 24052 Azzano S. Paolo (BG) ITALY
Tel. +39.035.688.111 Fax +39.035.320.149

M1001404
0214 (MMYY)



PRIROČNIK Z NAVODILI ZA UPORABO SESALNIKA

Spoštovani kupec, IMETEC se vam zahvaljuje za nakup tega izdelka. Prepričani smo, da boste zadovoljni s kakovostjo in zanesljivostjo te naprave, ki je bila zasnovana in izdelana z mislijo na zadovoljstvo uporabnika. Ta navodila za uporabo so sestavljena v skladu z evropskim standardom EN 62079.



POZOR!

Navodila in opozorila za varno uporabo.

Pred uporabo aparata pozorno preberite navodila, zlasti opozorila glede varnosti, in jih upoštevajte. Ta priročnik, skupaj z odgovarjajočim slikovnim vodnikom, hranite ves čas življenjske dobe aparata in ga imejte vedno pri roki. V primeru prodaje aparata novemu lastniku izročite tudi vso dokumentacijo.

ⓘ **OPOMBA:** Če bi med branjem tega uporabniškega priročnika naleteli na težko razumljive odseke ali bi se vam porodil kakršen koli dvom, se pred uporabo izdelka obrnite na proizvajalca na naslov, ki je naveden na zadnji strani te brošure.

KAZALO

OPOZORILA GLEDE VARNOSTI	STR. 36
LEGENDA SIMBOLOV	STR. 38
OPIS APARATA IN DODATNE OPREME [SI. A]	STR. 38
SESTAVLJANJE [SI. B]	STR. 38
NASTAVKI	STR. 39
UPORABA [SI. C]	STR. 39
VZDRŽEVANJE [SI. D]	STR. 39
ODLAGANJE	STR. 40
POMOČ IN GARANCIJA	STR. 40
SLIKOVNI VODNIK	I-II-III
TEHNIČNI PODATKI	III

OPOZORILA GLEDE VARNOSTI

- Potem ko ste aparat vzeli iz embalaže, na podlagi slike preverite, ali je prisotna vsa potrebna oprema in se prepričajte, da se aparat med prevozom ni poškodoval. V primeru dvomov aparata ne uporabljajte in se obrnite na pooblaščenega serviserja.
- Embalaža ni igrača za otroke! Plastično vrečko shranjujte izven dosega otrok, saj obstaja nevarnost zadušitve!
- Preden aparat povežete, preverite, da njegovi tehnični podatki (11) ustrezajo podatkom razpoložljivega električnega omrežja. Tehnični

podatki (11) se nahajajo na napravi in na napajalniku/polnilcu baterij (če je prisoten).





- To napravo se lahko uporablja izključno za namene, za katere je bila zasnovana oziroma kot sesalnik za domačo uporabo. Kakršna koli drugačna uporaba velja za neprimerno in zato je nevarno.
- To napravo lahko uporabljajo otroci, starejši od 8 let in osebe z zmanjšanimi fizičnimi, senzoričnimi ali duševnimi sposobnostmi, ali osebe z nezadostnimi izkušnjami in znanjem o aparatu, če so pod ustreznim nadzorom, ali so bili poučeni o varni uporabi naprave in se zavedajo nevarnosti, ki jih takšna uporaba prinaša. Otroci naj se z aparatom ne igrajo. Čiščenja in vzdrževalnih posegov ne smejo izvajati otroci brez nadzora, zanju mora poskrbeti uporabnik.
- ☉ Sesalnika NE uporabljajte za sesanje:
 - neugasjenega pepela, cigaretnih ogorkov ali podobnega;
 - tekočin, kot so na pr. detergenti za preproge;
 - ostrih predmetov, kot so žblji, večji okruški stekla;
 - finega prahu, kot na pr. cement;
 - prahu od tonerjev (za laserske tiskalnike, kopirne stroje, itd.).
- ☉ nikoli NE sesajte, ne da bi prej vstavili vrečko za zbiranje prahu, posodo za prah ali filter.
- ☉ Aparata NE uporabljajte z mokrimi rokami, vlažnimi nogami ali bosimi.
- ☉ NE vlecite za napajalni kabel ali za samo napravo, da bi vtič izvlekli iz vtičnice.
- ☉ Aparata NE izpostavljajte vlagi ali vremenskim dejavnikom (dež, sonce).
- Pred čiščenjem ali vzdrževanjem aparata in v primeru neuporabe slednjega vtič vselej izvlecite iz vtičnice.
- V primeru okvare ali nepravilnega delovanja, aparat izključite in na njem ne izvajajte nepooblaščenih posegov. Za morebitno popravilo se obrnite izključno na pooblaščenega serviserja.
- Če opazite, da je napajalni kabel poškodovan, naj ga pooblaščen serviser zamenja, da se izognete vsakršnemu tveganju.
- ☉ Naprave nikoli NE vlecite ali dvigujte za kabel.
- ☉ Naprave nikoli NE potaplajte v vodo ali v druge tekočine.
- ☉ Nikoli NE obračajte raztegljive sesalne cevi, cevi ali kateregakoli drugega pripomočka v smer oči, ušes in jih ne dajajte v usta, ko so povezani z delujočim sesalnikom.
- Aparat vedno uporabite z zaščitnim filtrom motorja, ter se tako izognite

SL

poškodbam samega motorja in sesalnika.

- Vedno popolnoma odvijte napajalni kabel ter s tem preprečite nevarno pregrevanje.

LEGENDA SIMBOLOV

	Položaj vklopa	○	Položaj izklopa
	Razred zaščite II		Gumb za avtomatsko navijanje kabla.
	Prepoved		Opozorilo

OPIS APARATA IN DODATNE OPREME [SI. A]

Oglejte si sliko [A] v slikovnem vodniku, da preverite, ali je vašemu aparatu priložena vsa potrebna oprema. Vse slike so prikazane na naslovnici teh navodil za uporabo.

1. Ročaj
2. Stikalo ON/OFF (VKLOP/IZKLOP)
3. Napajalni kabel z vtičem
4. Priključek za sesanje
5. Krtača za uporabo na različnih površinah
6. Rešetka na izpustu
7. Filter na izpustu
8. Indikator stopenj sistema za zbiranje prahu
9. Gumb za odpiranje aparata
10. Sistem zbiranja prahu
 - 10A. Posoda za prah
 - 10B. Pokrov posode za prah
- 10C. Gumb za sprostitev pokrova
- 10D. Zaščitna rešetka za filter
- 10E. Ciklonski filter
- 10F. Pokrovček ciklonskega filtra
- 10G. Pritrdilni jeziček
11. Tehnični podatki
12. Pritrdilni vijak
 - 13A. Prostor za kabel
 - 13B. Tipka za navijanje kabla
14. Elektronska nastavev moči

SESTAVLJANJE [SI. B]



Preden začnete s kakršnokoli operacijo sestavljanja, aparat pred tem vedno ugasnite in vtič izvlecite iz omrežne vtičnice.

- Razrahljajte pritrdilni vijak (12) ročaja in ga izvlecite.
- Povežite ročaj na ogrodje aparata, bodite pozorni, da jo pravilno namestite [SI. B1].
- Vstavite pritrdilni vijak (12) in ga zategnite v smeri urinega kazalca [SI. B2].
- Držite krtačo za uporabo na RAZLIČNIH POVRŠINAH (5) in povežite element na priključek za sesanje (4).

NASTAVKI

Vaš aparat je opremljen z naslednjimi dodatki:

Krtača za uporabo na RAZLIČNIH POVRŠINAH (5): Krtača za uporabo na različnih površinah (5) je primerna za vse vrste površin: keramiko, steklo, marmor, parket in preproge.

UPORABA [SI. C]

- Napajalni kabel (3) popolnoma odvijte, do rdečega znaka. Rumen znak se na kablulahaja pred rdečim znakom na koncu kabla.



Uporaba sesalnika s kablom, ki je popolnoma ali delno zavit, povzroča tveganje pregrevanja aparata!

OPOMBA:

1. **Bodite pozorni - iz novega aparata lahko pri začetnih uporabah izhaja vonj. Ta vonj je neškodljiv in se po kratkem času ne pojavlja več. Poskrbite, da je prostor dobro prezračen.**
2. **Tekom uporabe lahko prozorni deli postanejo motni**

- Vstavite vtič aparata v vtičnico in prižgite aparat s pomočjo stikala ON/OFF (2) (položaj I).
- Z elektronsko nastavitvijo moči (14) je mogoče regulirati moč sesanja aparata. Izberite naslednje nastavitve [SI. C1]:

Minimalna ali srednja stopnja: za preproge in tapison.

Maksimalna: za talne obloge in parket.

- Ko zaključite z uporabo aparata, ga izklopite s pomočjo stikala ON/OFF (2) (položaj O) in izvlecite vtič iz vtičnice.
- Za navijanje napajalnega kabla pritisnite gumb za avtomatsko navijanje kabla (3B) [SI. D2]. Med navijanjem kabla držite vtič, da vas ne bi kabel udaril.

VZDRŽEVANJE [SI. D]



Preden ga odprete, aparat izključite in vtič (7) izvlecite iz vtičnice. Pred ponovno uporabo aparata se prepričajte, ali so vsi njegovi deli, ki ste jih očistili z vlažno krpo, popolnoma suhi.

Čiščenje sesalnika:

Po potrebi sesalnik očistite z vlažno krpo. Ne uporabljajte topil ali drugih agresivnih ali abrazivnih detergentov. V nasprotnem primeru lahko poškodujete površine.

Čiščenje krtače za uporabo na različnih površinah (5):

Ko je motor prižgan, obrišite krtačo z roko ter odstranite vse ostanke prahu in kosmov, ki bodo takoj posesani.

Čiščenje sistema za zbiranje prahu (10):



POZOR! Po vsaki uporabi očistite filtrirni sistem in izpraznite posodo za zbiranje prahu (10). Posode nikoli ne napolnite višje od dovoljene ravni MAX (8).

Ko se moč sesalnika zmanjša ali indikator sistema za zbiranje prahu (10) opozori, da je posoda za prah polna, s sesalnika odstranite nabran prah.

Če moč sesanja sesalnika po čiščenju sistema za zbiranje prahu ni boljša je mogoče, da so drugi filtri sesalnika zelo umazani. V tem primeru jih zamenjajte. To storite glede na simbol (C) na slikah. Sistem

SL

za zbiranje prahu očistite glede na naslednja navodila in pri tem upoštevajte slike v slikovnem vodniku.

Čiščenje posode za prah (10A)

- Pritisnite gumb (9) na ročaju in izvlecite posodo (10A) aparata [Sl. D1].
- Odprite pokrov posode (10B) s pomočjo gumba za sprostitvev (10C) in izpraznite posodo (10A) [Sl. D2, D3].
- Po potrebi sperite posodo (10A) in jo posušite do suhega.
- Tudi ciklonski filter (10E) in zaščitno rešetko (10D) lahko, če sta zelo umazana, sperete. To storite sledeč naslednjemu postopku:
 - Previdno sprostite pritrdilni jeziček (10G) pokrovčka ciklonskega filtra (10F) in izvlecite ciklonski filter (10E) [Sl. D4, D5].
 - Sprostite zaščitno rešetko filtra (10D), kot na sliki [D6], in jo izvlecite.
 - Očistite dele pod tekočo vodo in pustite, da se do suhega posušijo.
 - Pustite, da se po pranju filter suši najmanj 24 ur.
- Sestavite aparat po obratnem vrstnem redu. Poglejte slike [D7, D8].
- Preden prižgete aparat, ponovno vstavite posodo (10A) v aparat.

Opomba: filter na odvodu zraka (7) je potrebno zamenjati enkrat letno (glede na uporabo).

Zamenjava filtra na odvodu zraka (7)

- Pritisnite na zaporo rešetke na odvodu zraka (6) in jo izvlecite [Sl. D9].
- Odstranite filter na odvodu zraka (7) in ga zamenjajte z novim filtrirnim vložkom [Sl. D10].
- Ponovno vstavite rešetko na izpustu zraka (6) in prestavite v zaporni položaj.

ODLAGANJE



Embalaža je izdelana iz materialov, ki jih je mogoče reciklirati. Odlagajte jo skladno s predpisi, ki veljajo na področju varovanja okolja.



V skladu z Direktivo 2002/96/ES je treba odsluženi aparat primerno zavreči. Materiale, iz katerih je aparat izdelan in jih je mogoče reciklirati, ustrezno zavrzite, tako da omogočite njihovo ponovno uporabo in preprečite onesnaževanje okolja. Za podrobnejše informacije se obrnite na lokalno komunalno službo ali na pooblaščenega prodajalca izdelka.

POMOČ IN GARANCIJA

Za popravila ali nakup nadomestnih delov se obrnite na pooblaščenega serviserja IMETEC, ki je dosegljiv na spodaj navedeni brezplačni telefonski številki, ali si oglejte spletno stran proizvajalca.

Za aparat velja garancija proizvajalca. Za podrobnejše informacije si oglejte priloženo garancijsko izjavo.

Neupoštevanje navodil iz tega priročnika glede uporabe, nege in vzdrževanja aparata ima za posledico prenehanje veljavnosti garancije proizvajalca.

IMETEC

www.imetec.com

Tenacta Group S.p.A. Via Piemonte 5/11 24052 Azzano S. Paolo (BG) ITALY

Tel. +39.035.688.111 Fax +39.035.320.149

M1001404
0214 (MMYY)