

IMETEC

www.imetec.com

Tenacta Group S.p.A. Via Piemonte 5/11 24052 Azzano S. Paolo (BG) ITALY

M1002297
310316 (DDMMYY)



Istruzioni per l'uso
Instrucciones para el uso
Instruções para o uso
Navodila za uporabo
Οδηγίες χρήσης

TRITATUTTO

IT	TRITATUTTO	pagina	1
ES	PICADORA	página	7
PT	PICADORA	pagina	13
SL	SEKLJALNIK	stran	19
EL	ΑΛΕΣΤΙΚΗ ΜΗΧΑΝΗ	σελίδα	25

TYPE F6102

IMETEC

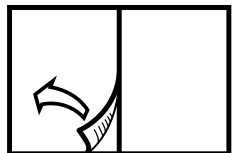

[A]

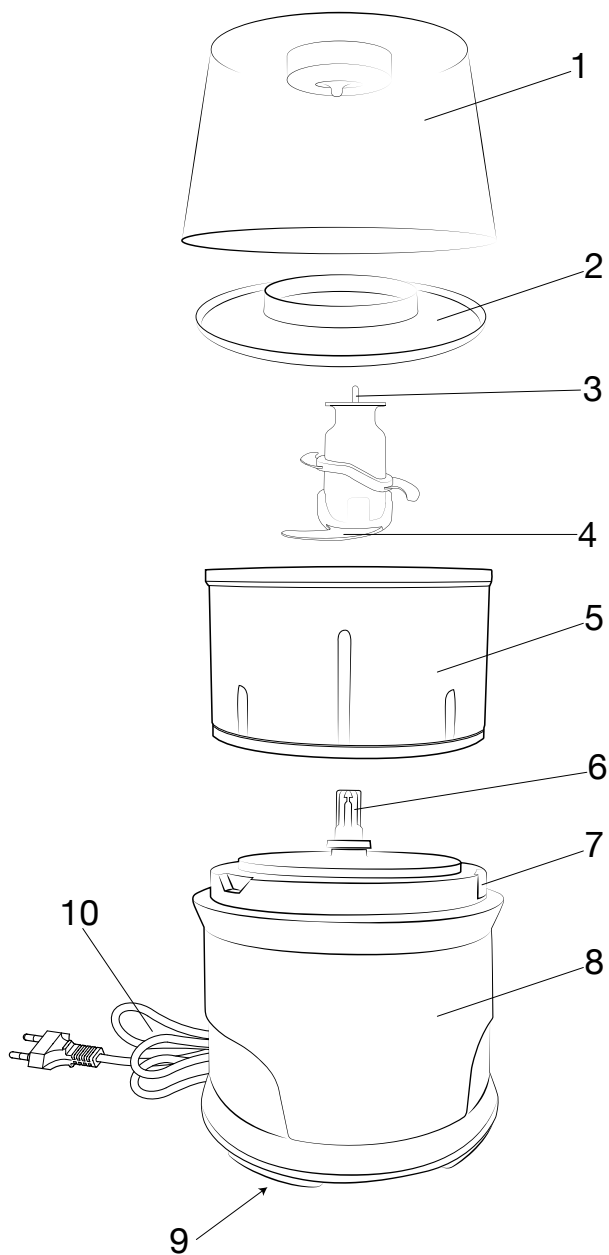

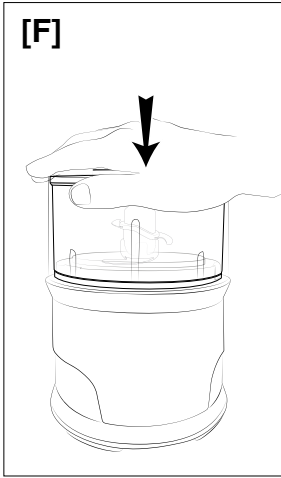
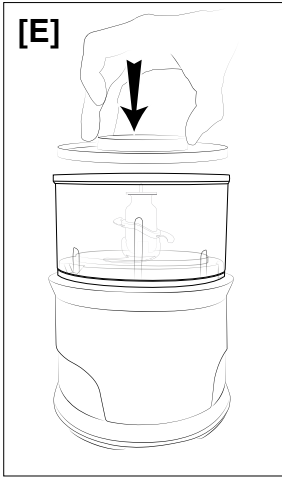
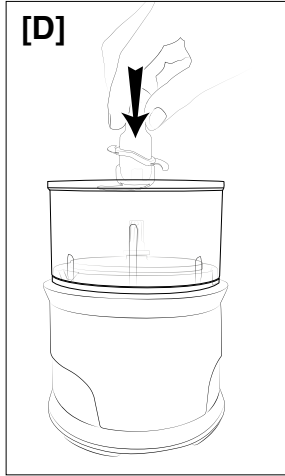
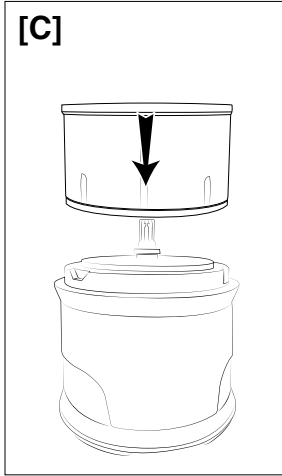
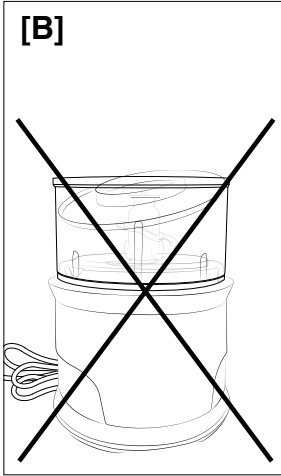



ATTENZIONE! INSERIRE SEMPRE PRIMA LE LAME E POI IL CIBO.

¡ATENCIÓN! INTRODUZCA SIEMPRE PRIMERO LAS CUCHILLAS Y DESPUÉS LOS ALIMENTOS.

ATENÇÃO! AS LÂMINAS DEVEM SER INTRODUZIDAS ANTES DE COLOCAR O ALIMENTO.

FIGYELEM! A KÉSEKET MINDIG AZ APRÍTANI KÍVÁNT ÉTEL ELŐTT KELL A KÉSZÜLÉKBE HELYEZNI.

POZOR! VEDNO NAJPREJ VSTAVITE REZILI, ŠELE NATO ŽIVILA.

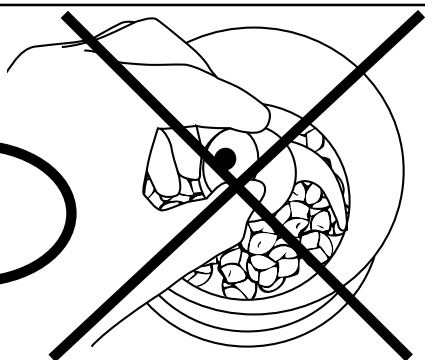
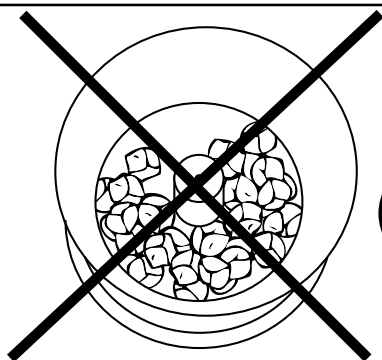
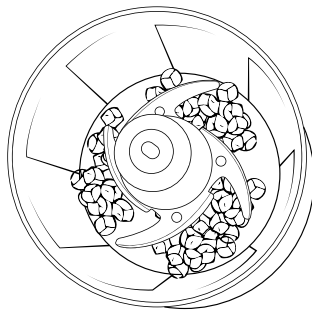
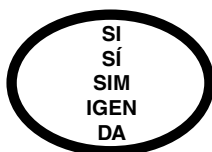
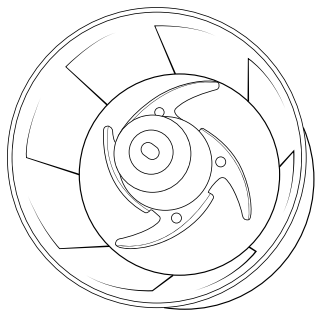

**DATI TECNICI / DATOS TÉCNICOS / DADOS TÉCNICOS / TEHNIČNI PODATKI /
ΤΕΧΝΙΚΑ ΣΤΟΙΧΕΙΑ**

IMETEC

Type F6102

220-240 V 50 Hz 1000 W



TENACTA GROUP S.p.A.
VIA PIEMONTE 5 IT - 24052 AZZANO S. P.

www.imetec.com

INTRODUZIONE

IT

Gentile cliente, La ringraziamo per aver scelto il nostro prodotto. Siamo sicuri che Lei apprezzerà la sua qualità e affidabilità in quanto progettato e prodotto mettendo in primo piano la soddisfazione del cliente. Le presenti istruzioni per l'uso sono conformi alla norma europea EN 82079.



ATTENZIONE!

Istruzioni e avvertenze per un impiego sicuro

Prima di utilizzare questo apparecchio, leggere attentamente le istruzioni per l'uso e in particolare note, avvertenze e istruzioni sulla sicurezza, attenendosi a esse. Conservare il presente manuale insieme alla relativa guida illustrativa, a scopo di consultazione futura. In caso di cessione dell'apparecchio a terzi, consegnare anche l'intera documentazione.

ⓘ **NOTA:** se nella lettura di questo manuale alcune parti risultassero di difficile comprensione o se sorgessero dubbi, prima di utilizzare il prodotto contattare l'azienda all'indirizzo indicato in ultima pagina.

ⓘ **NOTA:** gli ipovedenti possono consultare la versione digitale di queste istruzioni per l'uso sul sito www.tenactagroup.com

INDICE





Introduzione	pag. 1	Tabella di lavorazione	pag. 4
Avvertenze sulla sicurezza	pag. 1	Pulizia e manutenzione.....	pag. 5
Legenda simboli	pag. 3	Problemi e soluzioni	pag. 5
Descrizione dell'apparecchio e degli accessori	pag. 3	Smaltimento	pag. 5
Preparativi	pag. 3	Assistenza e garanzia	pag. 6
Montaggio	pag. 4	Guida illustrativa	I
Utilizzo	pag. 4	Dati tecnici	II

AVVERTENZE SULLA SICUREZZA



- Dopo aver rimosso l'apparecchio dalla confezione, controllare l'integrità della fornitura in base al disegno e l'eventuale presenza di danni da trasporto. In caso di dubbio, non utilizzare l'apparecchio e rivolgersi al servizio di assistenza autorizzato.
- Il materiale della confezione non è un giocattolo per bambini! Tenere il sacchetto di plastica lontano dalla portata dei bambini; pericolo di soffocamento!

- **Prima di collegare l'apparecchio, controllare che i dati tecnici (9) corrispondano a quelli della rete elettrica disponibile. I dati tecnici di identificazione (9) si trovano sull'apparecchio.**
- **Il presente apparecchio deve essere utilizzato unicamente allo scopo per cui è stato progettato, ovvero come tritatutto per uso domestico. Qualsiasi altro utilizzo è considerato non conforme e pertanto pericoloso.**
- **Gli apparecchi possono essere utilizzati da persone con ridotte capacità fisiche, sensoriali o mentali o con mancanza di esperienza e di conoscenza se sono sorvegliati oppure se hanno ricevuto istruzioni riguardo l'utilizzo in sicurezza dell'apparecchio e se ne hanno capito i pericoli implicati.**
- **Questo apparecchio non deve essere utilizzato dai bambini. Tenere l'apparecchio ed il suo cavo fuori dalla portata dei bambini.**
- **I bambini non devono utilizzare l'apparecchio come gioco.**
- **⊗ NON utilizzare l'apparecchio con mani o piedi bagnati o umidi.**
- **⊗ NON tirare il cavo di alimentazione o l'apparecchio stesso, per staccare la spina dalla presa di corrente.**
- **⊗ NON esporre l'apparecchio all'umidità o all'influsso di agenti atmosferici (pioggia, sole).**
- **Disinserire sempre la spina dall'alimentazione elettrica prima della pulizia, manutenzione o eventuale cambio degli accessori e in caso di mancato utilizzo dell'apparecchio.**
- **In caso di guasto o di cattivo funzionamento dell'apparecchio, spegnerlo e non manometterlo. Per l'eventuale riparazione rivolgersi solamente ad un centro di assistenza tecnica autorizzato.**
- **Se il cavo di alimentazione è danneggiato, esso deve essere sostituito da un centro di assistenza tecnica autorizzato, in modo da prevenire ogni rischio.**
- **L'apparecchio è destinato esclusivamente a un uso in ambienti domestici chiusi.**
- **⊗ NON immergere mai l'apparecchio in acqua o non metterlo mai sotto un rubinetto di acqua corrente.**
- **⊗ L'apparecchio NON è destinato a essere fatto funzionare per mezzo di un temporizzatore esterno o con un sistema di comando a distanza separato o simili.**
- **⊗ NON usare l'apparecchio vicino al lavandino pieno d'acqua.**

Durante l'uso l'apparecchio deve essere posto in modo che non possa cadere nel lavandino.

-  **NON** utilizzare in prossimità del piano cottura della cucina. Prestare attenzione affinché il cavo non venga a contatto con superfici calde, incandescenti, fiamme libere, pentole e altri utensili.
-  **NON** toccare mai le parti in movimento.
- Lavare le parti destinate al contatto con gli alimenti prima dell'utilizzo.
-  **NON** lasciare residui di cibo nel contenitore per un periodo superiore al tempo di preparazione necessario.
- Prestare particolare attenzione nel maneggiare le lame taglienti, quando la boccia viene svuotata del lavorato e durante la pulizia.
- Togliere la protezione dalle lame taglienti prima di utilizzarle.
-  **NON** mettere nel forno a microonde il contenitore del tritatutto.
- Lasciar raffreddare gli alimenti caldi a temperatura ambiente (o max 40°C) prima di inserirli nel contenitore del tritatutto.

LEGENDA SIMBOLI

	<i>Avvertenza</i>		<i>Divieto</i>
	<i>Classe di protezione II</i>		

DESCRIZIONE DELL'APPARECCHIO E DEGLI ACCESSORI

Fare riferimento alla Figura [A] nella GUIDA ILLUSTRATIVA per controllare il contenuto della confezione.

- | | |
|---------------------------|-------------------------|
| 1. Coperchio | 6. Albero |
| 2. Coperchio anti schizzo | 7. Sistema di sicurezza |
| 3. Perno delle lame | 8. Corpo motore |
| 4. Lame | 9. Dati tecnici |
| 5. Contenitore | 10. Spina elettrica |

PREPARATIVI

- Disimballare l'apparecchio e rimuovere eventuali inserti o etichette adesive dal prodotto.
- Lavare i componenti smontabili: le lame (4), il contenitore (5) e il coperchio anti schizzo (2) a mano con acqua e detergente o in lavastoviglie senza superare la temperatura di 55 °C.
- Asciugare con un panno asciutto.

MONTAGGIO



ATTENZIONE!

- **NON** spingere il coperchio anti schizzo (2) all'interno del contenitore (5), le lame (4) potrebbero danneggiarlo [Fig. B].
- Inserire il contenitore (5) sul corpo motore (8) [Fig. C].
- Inserire a fondo le lame (4) sull'albero (6) [Fig. D].

UTILIZZO



ATTENZIONE!

- **NON** superare il tempo di utilizzo di 10 secondi. Far raffreddare l'apparecchio prima di riprendere il funzionamento.
 - **NON** inserire più di 400 g di carne cruda.
 - **NON** introdurre croste di formaggio, caffè e semi duri, il motore e le lame si potrebbero danneggiare.
 - **NON** utilizzare mai l'apparecchio con ingredienti liquidi.
 - **NON** utilizzare mai l'apparecchio con ghiaccio.
 - Ai primi utilizzi è possibile che il motore emetta il tipico odore di nuovo.
 - Il sistema di sicurezza (7) impedisce il funzionamento dell'apparecchio se il coperchio (1) è aperto.
- Inserire gli ingredienti all'interno del contenitore (5).
 - Appoggiare il coperchio anti schizzo (2) all'interno del contenitore (5) senza spingerlo verso il basso [Fig. E].
 - Chiudere il contenitore (5) con il coperchio (1).
 - Inserire la spina elettrica (10) nella presa della corrente.
 - Premere sul coperchio (1) per azionare l'apparecchio [Fig. F].
 - Terminata la lavorazione degli alimenti attendere l'arresto completo delle lame (4).
 - Togliere la spina del cavo di alimentazione (10) dalla presa di corrente.
 - Alzare il coperchio (1).
 - Togliere il coperchio anti schizzo (2).
 - Estrarre le lame (4).
 - Svuotare il preparato.

TABELLA DI LAVORAZIONE

	carne cruda	formaggio grana	prezzemolo	cipolle carote sedano	frutta secca	cioccolato
Quantità	400 g	200 g	20 g	250 g	220 g	200 g
Dimensione di taglio	1*1 cm	1*1 cm	-	2*2 cm	-	2*2 cm
Tempo di lavorazione in secondi	12"	20"	6"	8" ad impulsi	10" ad impulsi	10" ad impulsi

	pane secco	zucchero	biscotti secchi	lardo	pesce bollito
Quantità	50 g	200 g	100 g	100 g	300 g
Dimensione di taglio	2*2 cm	-	-	2*2 cm	-
Tempo di lavorazione in secondi	30"	30"	20"	20"	20"

PULIZIA E MANUTENZIONE

- Dopo aver eseguito l'operazione di utilizzo, procedere alla pulizia dell'apparecchio.
- Lavare i componenti smontabili: le lame (4), il contenitore (5) e il coperchio anti schizzo (2) a mano con acqua e detergente o in lavastoviglie senza superare la temperatura di 55 °C.
- Pulire il corpo motore (8) con una spugna umida e ben strizzata.
- Asciugare con un panno asciutto.

PROBLEMI E SOLUZIONI

Se si verificasse uno dei problemi indicati, adottare la soluzione proposta:

Problema	Soluzione
Gli alimenti non sono tritati in modo uniforme	Lavorare ad impulsi e non in continuo.
	Attendere l'arresto completo delle lame (4). Togliere il coperchio (1) e il coperchio anti schizzo (2) e rimescolare gli ingredienti con una spatola. Richiudere e riprendere la lavorazione ad impulsi.
	Si è riempito il contenitore (5) con troppi ingredienti; rimuovere gli ingredienti in eccesso e proseguire nella lavorazione.
Il prezzemolo non è ben tritato	Ripetere l'operazione utilizzando prezzemolo asciutto.
La carne non è ben tritata	Sminuzzare la carne in pezzi di 1 cm per lato eliminando le cartilagini. Non superare la quantità massima di 400 g.
Il contenitore si alza durante la lavorazione	E' possibile che parti di cibo si siano frapposte tra il contenitore (5) e le lame (4). In tal caso togliere la spina elettrica (10) dalla presa di corrente, togliere il coperchio (1) e riposizionare il contenitore (5) nella sua sede. Chiudere il contenitore (5) con il coperchio (1) e riprendere la lavorazione.

SMALTIMENTO



L'imballaggio del prodotto è composto da materiali riciclabili. Smaltirlo in conformità alle norme di tutela ambientale.



Ai sensi dell'art. 26 del Decreto Legislativo 14 marzo 2014, n. 49 "Attuazione della direttiva 2012/19/UE sui rifiuti di apparecchiature elettriche ed elettroniche (RAEE)" il simbolo del cassonetto barrato riportato sull'apparecchiatura o sulla sua confezione indica che il prodotto alla fine della propria vita utile deve essere raccolto separatamente dagli altri rifiuti.

L'utente dovrà, pertanto, conferire l'apparecchiatura giunta a fine vita agli idonei centri comunali di raccolta differenziata dei rifiuti elettrotecnici ed elettronici. In alternativa alla gestione autonoma è possibile consegnare l'apparecchiatura che si desidera smaltire al rivenditore, al momento

dell'acquisto di una nuova apparecchiatura di tipo equivalente. Presso i rivenditori di prodotti elettronici con superficie di vendita di almeno 400 m² è inoltre possibile consegnare gratuitamente, senza obbligo di acquisto, i prodotti elettronici da smaltire con dimensioni inferiori a 25 cm. L'adeguata raccolta differenziata per l'avvio successivo dell'apparecchiatura dismessa al riciclaggio, al trattamento e allo smaltimento ambientalmente compatibile contribuisce ad evitare possibili effetti negativi sull'ambiente e sulla salute e favorisce il reimpiego e/o riciclo dei materiali di cui è composta l'apparecchiatura.

ASSISTENZA E GARANZIA

L'apparecchio è garantito per un periodo di due anni dalla data di consegna. Fa fede la data riportata sullo scontrino/fattura (purché chiaramente leggibile), a meno che l'acquirente non provi che la consegna è successiva. In caso di difetto del prodotto preesistente alla data di consegna, viene garantita la riparazione o la sostituzione senza spese dell'apparecchio, salvo che uno dei due rimedi risulti sproporzionato rispetto all'altro. L'acquirente ha l'onere di denunciare a un Centro Assistenza autorizzato il difetto di conformità entro due mesi dalla scoperta del difetto stesso.

Non sono coperte dalla garanzia tutte le parti che dovessero risultare difettose a causa di:

- a. danni da trasporto o da cadute accidentali,
- b. errata installazione o inadeguatezza impianto elettrico,
- c. riparazioni o modifiche operate da personale non autorizzato,
- d. mancata o non corretta manutenzione e pulizia,
- e. prodotto e/o parti di prodotto soggette a usura e/o consumabili,
- f. mancata osservanza delle istruzioni per il funzionamento dell'apparecchio,
- g. negligenza o trascuratezza nell'uso,
- h. introduzione o uso di alimenti esclusi dalle istruzioni,
- i. utilizzo di alimenti in quantitativi eccedenti quanto specificato,
- j. montaggio non corretto del gruppo lame o degli accessori,
- k. superamento dei tempi di utilizzo previsti,
- l. ingresso accidentale di liquidi nel corpo motore dovuto ad uso improprio,
- m. cavo di alimentazione attorcigliato o piegato per incuria.

L'elenco di cui sopra è a titolo meramente esemplificativo e non esaustivo, in quanto la presente garanzia è comunque esclusa per tutte quelle **circostanze che non possono farsi risalire a difetti di fabbricazione** dell'apparecchio.

La garanzia è inoltre esclusa in tutti i casi di uso improprio dell'apparecchio ed in caso di uso professionale.

Si declina ogni responsabilità per eventuali danni che possano direttamente o indirettamente derivare a persone, cose ed animali domestici in conseguenza della mancata osservanza di tutte le prescrizioni indicate nell'apposito "Libretto Istruzioni ed avvertenze" in tema di installazione, uso e manutenzione dell'apparecchio.

Sono fatte salve le azioni contrattuali di garanzia nei confronti del venditore.

Modalità di assistenza

La riparazione dell'apparecchio deve essere effettuata presso un Centro Assistenza autorizzato. L'apparecchio difettoso, se in garanzia, dovrà pervenire al Centro Assistenza unitamente ad un documento fiscale che ne attesti la data di vendita o di consegna.

INTRODUCCIÓN

Apreciado Cliente: Le agradecemos que haya elegido nuestro producto. Estamos convencidos de que valorará su calidad y fiabilidad ya que ha sido diseñado y fabricado teniendo como prioridad la satisfacción del cliente. Estas instrucciones de uso están en conformidad con la norma europea EN 82079.

ES



¡ATENCIÓN!

Instrucciones y advertencias para un uso seguro

Antes de utilizar este aparato, lea atentamente las instrucciones de uso y, en particular, las notas, las advertencias y las instrucciones de seguridad, ateniéndose siempre a las mismas. Conserve este manual, junto con la guía ilustrativa correspondiente, para futuras consultas. En caso de cesión del aparato a terceros, entregue también todos los documentos.

ⓘ NOTA: si al leer este manual de instrucciones para el uso alguna de sus partes resultara difícil de entender o si surgieran dudas, antes de usar el producto, póngase en contacto con la empresa en la dirección indicada en la última página.

ⓘ NOTA: las personas con discapacidad visual pueden consultar la versión digital de estas instrucciones de uso en el sitio web www.tenactagroup.com

ÍNDICE

Introducción	pág. 7	Tabla de elaboración	pág. 10
Advertencias de seguridad	pág. 7	Limpieza y mantenimiento.....	pág. 11
Referencia de símbolos.....	pág. 9	Problemas y soluciones	pág. 11
Descripción del aparato y de los accesorios.....	pág. 9	Eliminación	pág. 11
Preparación.....	pág. 9	Asistencia y garantía	pág. 12
Ensamblaje	pág. 10	Guía ilustrativa	I
Uso	pág. 10	Datos técnicos	II

ADVERTENCIAS DE SEGURIDAD

- Después de haber sacado el aparato del embalaje, compruebe que esté íntegro conforme al dibujo y que no haya sufrido daños durante el transporte. En caso de duda, no utilice el aparato y póngase en contacto con el servicio de asistencia autorizado.
- ¡Los materiales del embalaje no son juguetes para los niños! Mantenga la bolsa de plástico fuera del alcance de los niños; ¡riesgo de asfixia!

- **Antes de conectar el aparato, controle que los datos técnicos (9) correspondan con los de la red eléctrica disponible. Los datos técnicos de identificación (9) se encuentran en el aparato.**
- **Este aparato se debe utilizar únicamente con el fin para el cual ha sido diseñado, es decir, como PICADORA para uso doméstico. Cualquier otro uso se considera impropio y por tanto peligroso.**
- **Los aparatos pueden ser utilizados por personas con capacidades físicas, sensoriales o mentales reducidas o inexpertas, solo si cuentan con la supervisión adecuada o han recibido instrucción en cuanto al uso en condiciones de seguridad e información sobre los riesgos que presenta el producto.**
- **Este aparato no debe ser utilizado por niños. Mantenga el aparato y su cable alejados del alcance de los niños.**
- **Los niños no pueden usar el aparato como un juego.**
- **⊗ NO utilice el aparato con las manos o los pies mojados o húmedos.**
- **⊗ NO tire del cable de alimentación o del aparato mismo, para desenchufarlo de la toma de corriente.**
- **⊗ NO exponga el aparato a la humedad o al efecto de los agentes atmosféricos (lluvia, sol).**
- **Desenchufe el aparato de la alimentación eléctrica antes de llevar a cabo operaciones de limpieza, mantenimiento o cambio de accesorios, o si no va a utilizarse.**
- **En caso de avería o problemas de funcionamiento del aparato, apáguelo y no lo manipule indebidamente. Si es preciso repararlo, diríjase únicamente a un centro de asistencia técnica autorizado.**
- **Si el cable de alimentación está dañado, hágalo sustituir en un Centro de Asistencia Técnico autorizado, para prevenir cualquier riesgo.**
- **El aparato ha sido ideado para usarse exclusivamente en ambientes domésticos cerrados.**
- **⊗ NUNCA sumerja el aparato en el agua ni lo ponga bajo un grifo de agua corriente.**
- **⊗ El aparato NO ha sido concebido para funcionar mediante temporizadores externos o con sistemas de mando a distancia separados o similares.**
- **⊗ NO use el aparato cerca del fregadero lleno de agua. Durante el uso, el aparato debe colocarse de forma tal que no pueda caer en el fregadero.**

- **⊘ NO use el aparato cerca de la placa de cocción de la cocina. Preste atención para que el cable no entre en contacto con superficies calientes, incandescentes, llamas abiertas, ollas y otros utensilios.**
- **⊘ NUNCA toque las partes en movimiento.**
- **Antes de usar el aparato, lave las partes que entrarán en contacto con los alimentos.**
- **⊘ NO deje restos de alimentos en el recipiente más tiempo del necesario para la preparación.**
- **Preste especial atención cuando maneje las cuchillas cortantes mientras se vacíe el vaso y durante la limpieza.**
- **Quite el protector de las cuchillas cortantes antes de utilizarlas.**
- **⊘ NO coloque el recipiente de la picadora en el horno microondas.**
- **Deje enfriar los alimentos calientes a temperatura ambiente (o máx. 40°C) antes de verterlos en el recipiente de la picadora.**

REFERENCIA DE SÍMBOLOS



Advertencia



Prohibición



Clase de protección II

DESCRIPCIÓN DEL APARATO Y DE LOS ACCESORIOS

Consulte la Figura [A] de la GUÍA ILUSTRATIVA para controlar el contenido de l paquete.

- | | |
|-----------------------------|--------------------------------------|
| 1. Tapa | 6. Eje |
| 2. Tapa anti salpicadura | 7. Sistema de seguridad |
| 3. Pasador de las cuchillas | 8. Parte donde se encuentra el motor |
| 4. Cuchillas | 9. Datos técnicos |
| 5. Recipiente | 10. Enchufe eléctrico |

PREPARACIÓN

- Desembale el aparato y quite las posibles piezas insertables o etiquetas adhesivas del producto.
- Lave los componentes desmontables: las cuchillas (4), el recipiente (5) y la tapa anti salpicadura (2) a mano con agua y jabón o en el lavavajillas a una temperatura de no más de 55 °C.
- Seque con un paño seco.

ENSAMBLAJE



¡ATENCIÓN!

- No presione la tapa anti-salpicaduras (2) contra el recipiente (5), las cuchillas (4) podrían estropearla [Fig. B].
- Introduzca el recipiente (5) en el cuerpo motor (8) [Fig. C].
- Introduzca a fondo las cuchillas (4) en el eje (6) [Fig. D].

USO



¡ATENCIÓN!

- NO supere nunca el tiempo de uso de 10 segundos. Antes de volver a poner el aparato en funcionamiento, déjelo enfriar.
- NO introduzca más de 400 g de carne cruda.
- NO introduzca cortezas de queso, café ni semillas duras; el motor y las cuchillas podrían estropearse.
- NO use nunca el aparato con ingredientes líquidos.
- NO use nunca el aparato con hielo.
- Durante los primeros usos, es posible que el motor emita el típico olor a nuevo.
- Si la tapa (1) está abierta, el sistema de seguridad (7) impide el funcionamiento del aparato.

- Eche los ingredientes dentro del recipiente (5).
- Apoye la tapa anti salpicadura (2) dentro del recipiente (5), sin empujarla hacia abajo [Fig. E].
- Cierre el recipiente (5) con la tapa (1).
- Introduzca el enchufe eléctrico (10) en la toma de corriente.
- Presione la tapa (1) para accionar el aparato [Fig. F].
- Cuando finalice la elaboración de los alimentos espere a que se detengan completamente las cuchillas (4).
- Desconecte el enchufe del cable de alimentación (10) de la toma de corriente.
- Levante la tapa (1).
- Quite la tapa anti salpicadura (2).
- Extraiga las cuchillas (4).
- Vacíe la preparación.

TABLA DE ELABORACIÓN

	carne cruda	queso grana	perejil	cebollas zanahorias apio	fruta seca	chocolate
Cantidad	400 g	200 g	20 g	250 g	220 g	200 g
Dimensión de corte	1*1 cm	1*1 cm	-	2*2 cm	-	2*2 cm
Tiempo de preparación en segundos	12"	20"	6"	8" por impulsos	10" por impulsos	10" por impulsos

	pan seco	azúcar	galletas	tocino	pescado hervido
Cantidad	50 g	200 g	100 g	100 g	300 g
Dimensión de corte	2*2 cm	-	-	2*2 cm	-
Tiempo de preparación en segundos	30"	30"	20"	20"	20"

LIMPIEZA Y MANTENIMIENTO

- Limpie el aparato después de usarlo.
- Lave los componentes desmontables: las cuchillas (4), el recipiente (5) y la tapa anti salpicadura (2) a mano con agua y jabón o en el lavavajillas a una temperatura de no más de 55 °C.
- Limpie el cuerpo del motor (8) con una esponja húmeda y bien escurrida.
- Seque con un paño seco.

PROBLEMAS Y SOLUCIONES

Si se verificara alguno de los problemas indicados, adopte la solución propuesta:

Problema	Solución
Los alimentos no se trituran de manera uniforme	Opere el aparato por impulsos y no en modo continuo.
	Espera a que se detengan completamente las cuchillas (4). Quite la tapa (1) y la tapa anti salpicadura (2) y vuelva a mezclar los ingredientes con una espátula. Vuelva a cerrar y retome la elaboración por impulsos.
	El recipiente (5) se ha llenado con demasiados ingredientes; saque parte de ellos y reanude la operación.
El perejil no se tritura bien	Repita la operación utilizando perejil seco.
La carne no se tritura bien	Desmenuce la carne en trozos de 1 cm de lado y elimine los cartílagos. No supere la cantidad máxima de 400 g.
El recipiente se alza durante la elaboración	Es posible que una parte de los alimentos se haya acumulado entre el recipiente (5) y las cuchillas (4). En ese caso, desconecte el enchufe (10) de la toma de corriente, quite la tapa (1) y vuelva a colocar el recipiente (5) en su asiento. Cierre el recipiente (5) con la tapa (1) y retome la elaboración.

ELIMINACIÓN



El embalaje del producto está hecho con materiales reciclables. Elimínelo conforme a las normas de protección ambiental.



En virtud del art. 26 del Decreto Legislativo italiano del 14 de marzo de 2014, n.º 49 "Aplicación de la directiva 2012/19/UE en materia de residuos de aparatos eléctricos y electrónicos (RAEE)", el símbolo del contenedor de basura tachado estampado en el aparato o en el embalaje, indica que el producto al final de su vida útil debe recogerse por separado de los demás residuos.

El usuario, por tanto, deberá entregar el aparato, al final de su vida útil, a un centro municipal de recogida separada de los residuos de aparatos eléctricos y electrónicos. Como alternativa a la gestión

autónoma, puede entregar al vendedor el aparato que desea eliminar, al comprar un aparato de tipo equivalente. Asimismo, los productos electrónicos con dimensiones de máximo 25 cm pueden entregarse gratuitamente en puntos de venta de productos electrónicos con superficies de venta de por lo menos 400 m², sin obligación de compra. La debida recogida separada como condición previa para asegurar el tratamiento, el reciclado y la eliminación de forma respetuosa con el medio ambiente, contribuye a evitar posibles efectos negativos sobre el medio ambiente y la salud humana, y facilita la reutilización y/o el reciclado de los materiales y componentes del aparato.

ASISTENCIA Y GARANTÍA

El aparato cuenta con un período de garantía de dos años a partir de la fecha de entrega. La fecha válida será la indicada en el recibo/factura (siempre que sea legible claramente), a no ser que el comprador pruebe que la entrega fue posterior. En caso de defecto del producto anterior a la fecha de entrega, se garantiza la reparación o la sustitución del aparato sin gastos, a no ser que una de las dos soluciones resulte desproporcionada respecto de la otra. El comprador tiene el deber de comunicar a un Centro de Asistencia el defecto de conformidad en un plazo de dos meses desde el descubrimiento de dicho defecto.

La garantía no cubre todas las partes que resulten defectuosas por:

- a. daños derivados del transporte o de caídas accidentales,
- b. instalación errónea o instalación eléctrica inadecuada,
- c. reparaciones o cambios realizados por personal no autorizado,
- d. falta de mantenimiento y/o limpieza, o bien realizados incorrectamente,
- e. producto y/o partes de producto sujetas de desgaste y/o fungibles,
- f. incumplimiento de las instrucciones de funcionamiento del aparato,
- g. negligencia o uso descuidado,
- h. introducción o uso de alimentos no contemplados en las instrucciones,
- i. uso de alimentos en cantidades que superen los valores especificados,
- j. montaje incorrecto del grupo de cuchillas o de los accesorios,
- k. superación de los tiempos de uso previstos,
- l. entrada accidental de líquidos en el cuerpo del motor,
- m. cable de alimentación retorcido o doblado por descuido.

La lista anterior es solo a modo de ejemplo y no es exhaustiva, ya que la presente **garantía no cubre todas aquellas** circunstancias que no dependan de defectos de fabricación **del aparato**.

Además, la garantía queda excluida en todos los casos de uso inadecuado del aparato y en caso de uso profesional.

La empresa no asume ninguna responsabilidad por posibles daños que puedan afectar directa o indirectamente a personas, objetos o animales domésticos como consecuencia del incumplimiento de todas las indicaciones del "Manual de instrucciones y advertencias" en materia de instalación, uso y mantenimiento del aparato.

Se excluyen las acciones contractuales de garantía en relación con el vendedor.

Modo de asistencia

La reparación del aparato debe realizarse en un Centro de Asistencia autorizado. El aparato defectuoso en garantía deberá enviarse al Centro de Asistencia junto con un documento fiscal en el que figure la fecha de venta o entrega.

INTRODUÇÃO

Prezado cliente, obrigado por ter escolhido o nosso produto. Temos certeza de que irá apreciar a sua qualidade e fiabilidade, pois foi projetado e fabricado tendo em vista, em primeiro lugar, a satisfação do cliente. As presentes instruções para a utilização estão em conformidade com a norma europeia EN 82079.



ATENÇÃO!

Instruções e avisos para um emprego seguro

Antes de utilizar este aparelho, ler atentamente as instruções para o uso, principalmente as notas, avisos e instruções de segurança, que devem ser respeitados. Conservar o presente manual com o respetivo guia ilustrado, para que possa ser consultado futuramente. No caso de ceder o aparelho a terceiros entregar também toda a documentação.

ⓘ NOTA: Se ao ler este manual algumas partes resultarem difíceis de entender, ou no caso de surgirem dúvidas, antes de utilizar o produto contactar a empresa junto à morada indicada na última página.

ⓘ NOTA: os deficientes visuais podem consultar a versão digital destas instruções para o uso no site www.tenactagroup.com

ÍNDICE

Introdução	pág. 13	Tabela de preparação	pág. 16
Avisos sobre a segurança	pág. 13	Limpeza e manutenção	pág. 17
Legenda dos símbolos	pág. 15	Problemas e soluções	pág. 17
Descrição do aparelho e dos acessórios	pág. 15	Eliminação	pág. 17
Preparativos	pág. 15	Assistência e garantia	pág. 18
Montagem	pág. 16	Guia ilustrado	I
Emprego	pág. 16	Dados técnicos	II

AVISOS SOBRE A SEGURANÇA



- Após retirar o aparelho da sua embalagem controlar a integridade do fornecimento, na base do desenho, e verificar a eventual presença de danos imputáveis ao transporte. No caso de dúvida não utilizar o aparelho e consultar o serviço de assistência autorizado.
- O material da embalagem não é um brinquedo para crianças! Manter o invólucro plástico longe do alcance das crianças; perigo de asfixia!

- Antes de conectar o aparelho, controlar se os dados técnicos (9) correspondam aos valores indicados na rede elétrica disponível. Os dados técnicos de identificação (9) encontram-se no aparelho.
- Este aparelho deve ser utilizado somente para os fins para os quais foi projetado, ou seja, como picadora para uso doméstico. Qualquer outro emprego será considerado não conforme e, portanto, perigoso.
- Os aparelhos podem ser utilizados por pessoas com capacidades físicas, sensoriais ou mentais reduzidas ou por pessoas inexperientes somente se foram previamente instruídas sobre o uso do aparelho com segurança e se compreenderam seus perigos implícitos.
- Este aparelho não deve ser utilizado por crianças. Manter o aparelho e o seu cabo fora do alcance das crianças.
- As crianças não devem brincar com o aparelho.
- ⊗ NÃO utilizar o aparelho com as mãos ou pés húmidos ou molhados.
- ⊗ NÃO puxar o cabo de alimentação do aparelho para tirar a ficha da tomada de corrente.
- ⊗ NÃO expor o aparelho à humidade ou à influência de agentes atmosféricos (chuva, sol).
- Retirar sempre a ficha da tomada elétrica antes de efetuar a limpeza, manutenção, durante a troca de acessórios e nos períodos de inutilização do aparelho.
- No caso de avaria ou de mau funcionamento do aparelho cabe apagá-lo sem o violar. Para uma eventual reparação dirigir-se exclusivamente ao centro de assistência técnica autorizado.
- Se o cabo de alimentação estiver danificado deve ser substituído junto a um centro de assistência técnica autorizado, de modo a prevenir qualquer risco.
- O aparelho é destinado ao uso em ambientes domésticos fechados.
- ⊗ NUNCA mergulhe o aparelho na água e não o coloque embaixo da torneira.
- ⊗ O aparelho NÃO é destinado para funcionar mediante um temporizador externo ou um sistema de comando à distância separado ou semelhantes.
- ⊗ NÃO usar o aparelho nas proximidades de pias com água.

Durante o uso, o aparelho deve ser colocado de modo que não possa cair na pia.

- **⊘ NÃO utilize o aparelho nas proximidades de planos de cozimento. Prestar atenção para que o cabo não entre em contacto com superfícies quentes, incandescentes, chamas abertas, painéis e outros utensílios.**
- **⊘ NUNCA tocar as partes em movimento.**
- **Lavar as partes destinadas ao contacto com alimentos antes do uso.**
- **⊘ NÃO deixar resíduos de alimento no recipiente além do tempo necessário para a preparação.**
- **Prestar muita atenção ao manusear as lâminas cortantes quando o copo for esvaziado e durante a limpeza.**
- **Retirar a proteção das lâminas cortantes antes de utilizá-las.**
- **⊘ NÃO colocar no forno de micro-ondas o recipiente da picadora.**
- **Deixar arrefecer os alimentos quentes em temperatura ambiente (ou a 40°C, no máx.) antes de inseri-los no recipiente da picadora.**

LEGENDA DOS SÍMBOLOS

	<i>Aviso</i>		<i>Proibição</i>
	<i>Classe de proteção II</i>		

DESCRIÇÃO DO APARELHO E DOS ACESSÓRIOS

Consultar a Figura [A] no GUIA ILUSTRADO para controlar o conteúdo da embalagem.

- | | |
|--|--|
| <ol style="list-style-type: none"> 1. Tampa 2. Tampa antissalpícos 3. Pino das lâminas 4. Lâminas 5. Recipiente | <ol style="list-style-type: none"> 6. Eixo 7. Sistema de segurança 8. Corpo do motor 9. Dados técnicos 10. Ficha elétrica |
|--|--|

PREPARATIVOS

- Remover a embalagem do aparelho e também eventuais insertos ou etiquetas adesivas do produto.
- Lavar os componentes desmontáveis: as lâminas (4), o recipiente (5) e a tampa antissalpícos (2) manualmente com água e detergente ou em máquina de lavar louça com temperatura não superior a 55°C.
- Secar com um pano seco.

MONTAGEM



ATENÇÃO!

- **NÃO** empurrar a tampa antissalpícos (2) para dentro do recipiente (5), as lâminas (4) podem provocar danos [Fig. B].
- Inserir o recipiente (5) no corpo do motor (8) [Fig. C].
- Introduza as lâminas (4) até o final no eixo (6) [Fig. D].

PT

EMPREGO



ATENÇÃO!

- **NÃO** superar o tempo de uso de 10 minutos. Deixar o aparelho arrefecer antes que reinicie a funcionar.
 - **NÃO** inserir mais de 400 gramas de carne crua.
 - **NÃO** introduzir cascas de queijo, café e alimentos semiduros pois o motor pode sofrer danos.
 - **NÃO** utilizar o aparelho com ingredientes líquidos.
 - **Nunca** utilize o aparelho com gelo.
 - Nos primeiros empregos é possível que o motor produza o típico odor de novo.
 - O sistema de segurança (7) impede o funcionamento do aparelho quando a tampa (1) está aberta.
- Inserir os ingredientes no recipiente (5).
 - Apoiar a tampa antissalpícos (2) dentro do recipiente (5) sem empurrá-la para baixo [Fig E].
 - Fechar o recipiente (5) com a tampa (1).
 - Inserir a ficha elétrica (10) na tomada de corrente.
 - Pressionar a tampa (1) para acionar o aparelho [Fig F].
 - Após terminar a preparação dos alimentos, aguardar a paragem completa das lâminas (4).
 - Tirar a ficha do cabo de alimentação (10) da tomada da rede elétrica.
 - Levantar a tampa (1).
 - Remover a tampa antissalpícos (2).
 - Extrair as lâminas (4).
 - Retirar todo o preparado.

TABELA DE PREPARAÇÃO

	carne crua	queijo maturado tipo Grana	salsinha	cebolas cenoura aipo	fruta seca	chocolate
Quantidade	400 g	200 g	20 g	250 g	220 g	200 g
Dimensão de corte	1*1 cm	1*1 cm	-	2*2 cm	-	2*2 cm
Tempo de processamento em segundos	12"	20"	6"	8" por impulsos	10" por impulsos	10" por impulsos

	pão seco	açúcar	biscoitos secos	banha	peixe cozido
Quantidade	50 g	200 g	100 g	100 g	300 g
Dimensão de corte	2*2 cm	-	-	2*2 cm	-
Tempo de processamento em segundos	30"	30"	20"	20"	20"

LIMPEZA E MANUTENÇÃO

- Após a operação de uso, limpar o aparelho.
- Lavar os componentes desmontáveis: as lâminas (4), o recipiente (5) e a tampa antissalpicos (2) manualmente com água e detergente ou em máquina de lavar louça com temperatura não superior a 55°C.
- Limpar o corpo do motor (8) com uma esponja húmida e bem torcida.
- Secar com um pano seco.

PROBLEMAS E SOLUÇÕES

Se ocorrer um destes problemas abaixo indicados, adotar a solução proposta:

Problema	Solução
Os alimentos não são triturados de modo uniforme	Trabalhar por impulsos e não de modo contínuo.
	Aguardar a paragem completa das lâminas (4). Remover a tampa (1), a tampa antissalpicos (2) e misturar novamente os ingredientes com um espátula. Fechar novamente e retomar a preparação por impulsos.
	O recipiente (5) foi abastecido com excesso de ingredientes; remover os ingredientes em excesso e continuar a preparação.
A salsinha não está bem triturada	Repetir a operação utilizando salsinha seca.
A carne não está bem picada.	Picar a carne em pedaços de 1 cm de cada lado, eliminando as cartilagens. Não ultrapassar a quantidade máxima de 400 g.
O recipiente levanta durante a preparação.	É possível que partes de alimentos estejam colocadas entre o recipiente (5) e as lâminas (4). Nesse caso, tirar a ficha (10) da tomada da rede elétrica, remover a tampa (1) e reposicionar o recipiente (5) em seu alojamento. Fechar o recipiente (5) com a tampa (1) e retomar a preparação.

ELIMINAÇÃO



A embalagem do produto é constituída por materiais recicláveis. Eliminá-la em conformidade com as normas de tutela ambiental.



Nos termos do artigo 26 do Decreto-lei de 14 de março de 2014, n. 49 "Atuação da diretiva 2012/19/UE sobre os detritos de aparelhagens elétricas e eletrónicas (REEE)", o símbolo do bidão barrado ilustrado na aparelhagem ou em sua embalagem indica que o produto, no final de sua própria vida útil, deve ser eliminado separadamente dos outros detritos.

Portanto, o usuário deve entregar a aparelhagem, no final de sua vida útil, em órgãos municipais para a recolha diferenciada dos detritos eletrotécnicos e eletrónicos. Como alternativa

para a gestão autônoma, é possível entregar a aparelhagem que desejar eliminar ao revendedor no momento de aquisição de uma aparelhagem de tipo equivalente. Em revendedores de produtos eletrônicos com superfície de venda de pelo menos 400 m², é possível entregar gratuitamente, sem a obrigação de aquisição, os produtos eletrônicos a eliminar com dimensões inferiores a 25 cm. A recolha diferenciada para que o aparelho seja sucessivamente enviado à reciclagem, tratamento e eliminação de modo compatível com o ambiente contribui para evitar possíveis efeitos negativos ao próprio ambiente e à saúde, além de favorecer a reutilização e ou reciclagem dos materiais com os quais a aparelhagem é composta.

PT

ASSISTÊNCIA E GARANTIA

O aparelho é garantido por um período de dois anos a partir da data de entrega. Será considerada a data da nota fiscal/fatura (se estiver claramente legível) exceto no caso em que o cliente comprovar que a entrega foi feita posteriormente. Em caso de defeito do produto preexistente à data de entrega, é garantida a reparação ou a substituição gratuita do aparelho, exceto quando uma dessas soluções for considerada inapropriada. O comprador tem a obrigação de comunicar ao Centro de Assistência autorizado o defeito de conformidade no prazo de dois meses a partir da identificação do defeito.

A garantia não oferece cobertura a nenhuma das partes que apresentarem defeitos causados por:

- a. danos durante o transporte ou quedas acidentais,
- b. instalação incorreta ou inadequações no sistema elétrico,
- c. reparações ou modificações efetuadas por pessoal não autorizado,
- d. manutenção e limpeza escassa ou não efetuadas corretamente,
- e. produto e ou partes do produto sujeitas ao desgaste e ou consumíveis,
- f. inobservância às instruções referentes ao funcionamento do aparelho,
- g. negligência ou falta de atenção durante o uso,
- h. introdução ou uso de alimentos excluídos das instruções,
- i. emprego de alimentos em quantidades excedentes às especificadas,
- j. montagem incorreta do grupo lâminas ou dos acessórios,
- k. superação dos tempos previstos de uso,
- l. entrada acidental de líquidos no corpo do motor devido ao uso impróprio,
- m. cabo de alimentação torcido ou dobrado por negligência.

A lista acima indicada é meramente exemplificativa e não exaustiva e a garantia está excluída em todas as **circunstâncias que não sejam consideradas defeitos de fabricação** do aparelho.

Além disso, a garantia não é aplicável em todos os casos de uso impróprio do aparelho e em caso de uso profissional.

Exime-se de qualquer responsabilidade por eventuais danos diretos ou indiretos causados a pessoas, objetos e animais domésticos decorrentes do não cumprimento de todas as prescrições indicadas no respetivo “Manual de Instruções e avisos” no que se refere à instalação, ao uso e à manutenção do aparelho.

Isso sem prejudicar as ações contratuais de garantia relativas ao vendedor.

Modalidade de assistência

A reparação do aparelho deve ser efetuada em um Centro de Assistência autorizado. O aparelho defeituoso, se estiver no prazo de garantia, deverá ser entregue ao Centro de Assistência juntamente com um documento fiscal que comprove a data da compra.

UVOD

Spoštovani kupec, zahvaljujemo se vam za nakup našega izdelka. Prepričani smo, da boste zadovoljni s kakovostjo in zanesljivostjo te naprave, ki je bila zasnovana in izdelana z mislijo na zadovoljstvo uporabnika. Ta navodila za uporabo so skladna z evropsko normo EN 82079.



POZOR!

Navodila in opozorila za varno uporabo

Pred uporabo aparata pozorno preberite navodila za uporabo, zlasti opozorila in opombe glede varnosti, in jih upoštevajte. Ta priročnik in njegov slikovni vodnik shranite za prihodnjo uporabo. V primeru prodaje aparata novemu lastniku izročite tudi vso dokumentacijo.

ⓘ OPOMBA: Če bi med branjem tega priročnika naleteli na težko razumljive odseke ali bi se vam porodil kakršen koli dvom, se pred uporabo izdelka obrnite na proizvajalca na naslov, ki je naveden na zadnji strani te brošure.

ⓘ OPOMBA: slabovidne osebe lahko digitalno verzijo teh navodil dobijo na spletni strani www.tenactagroup.com

KAZALO

Uvod	str. 19	Čiščenje in vzdrževanje	str. 23
OPOZORILA GLEDE VARNOSTI	str. 19	Reševanje težav	str. 23
Legenda simbolov	str. 21	Odlaganje.	str. 23
Opis aparata in	str. 21	Pomoč in garancija	str. 24
Priprava	str. 21	Slikovni vodnik	I
SESTAVLJANJE.	str. 22	Tehnični podatki	II
Uporaba	str. 22		
Delovna tabela	str. 22		



OPOZORILA GLEDE VARNOSTI

- **Potem ko ste aparat vzeli iz embalaže, na podlagi slike preverite, ali je prisotna vsa potrebna oprema in se prepričajte, da se aparat med prevozom ni poškodoval. V primeru dvomov aparata ne uporabljajte in se obrnite na pooblaščenega serviserja.**
- **Embalaža ni igrača za otroke! Plastično vrečko shranjujte izven dosega otrok, saj obstaja nevarnost zadušitve!**
- **Preden aparat povežete, preverite, da njegovi tehnični podatki (9) ustrezajo podatkom razpoložljivega električnega omrežja.**

Identifikacijska tablica s tehničnimi podatki (9) je pritrjena na aparat.

- To napravo se lahko uporablja izključno za namene, za katere je bila zasnovana oziroma kot sekljalnik za domačo uporabo. Kakršna koli drugačna uporaba velja za neprimerno in zatorej nevarno.
- Aparate smejo uporabljati osebe z zmanjšanimi fizičnimi, senzoričnimi in duševnimi sposobnostmi, ali neizkušene osebe, če so pod ustreznim nadzorom, ali če so bile ustrezno poučene o varni uporabi aparata in razumejo tveganja, povezana z njegovo uporabo.
- Tega aparata otroci ne smejo uporabljati. Aparat in njegov kabel shranjujte izven dosega otrok.
- Otroci se z aparatom ne smejo igrati.
- ☒ Naprave nikoli NE uporabljajte z mokrimi ali vlažnimi rokami ali nogami.
- ☒ NE vlecite za napajalni kabel ali za sam aparat, da bi vtič izvlekli iz vtičnice.
- ☒ Aparata NE izpostavljajte vlagi ali vremenskim dejavnikom (dež, sonce).
- Pred čiščenjem, vzdrževanjem, morebitno menjavo nastavkov, ter v primeru neuporabe opekača, vedno izključite vtič iz napajalne električne vtičnice.
- V primeru okvare ali nepravilnega delovanja, aparat izključite in na njem ne izvajajte nepooblaščenih posegov. Za morebitno popravilo se obrnite izključno na pooblaščenega serviserja.
- Če opazite, da je napajalni kabel poškodovan, naj ga pooblaščen serviser zamenja, da se izognete vsakršnemu tveganju.
- Aparat je namenjen izključno domači uporabi v zaprtih prostorih.
- ☒ Naprave nikoli NE potaplajte v vodo in je nikoli ne dajte pod tekočo vodo.
- ☒ Naprava NI namenjena delovanju z zunanjim časovnikom ali ločenim sistemom za daljinsko upravljanje ali podobnim.
- ☒ Naprave NE uporabljajte v bližini umivalnika, polnega vode. Naprava naj bo med uporaba postavljena tako, da ne more pasti v umivalnik.
- ☒ Aparata NE uporabljajte v bližini kuhalne površine. Pazite, da napajalni kabel ne bi prišel v stik z vročimi ali žarečimi površinami,

odprtim ognjem, posodo in drugimi pripomočki.

-  Nikoli se NE dotikajte vrtečih se delov.
- Pred uporabo umijte dele aparata, ki pridejo v stik s hrano.
-  V posodi ožemalnika NE puščajte hrane dlje časa od tistega, ki je potreben za njeno pripravo.
- Med praznjenjem posode sekljalnika in čiščenjem slednjega bodite še posebno pozorni pri rokovanju z rezili.
- Pred uporabo nožev snemite njihovo zaščito.
-  Posode sekljalnika NE postavljajte v mikrovalovno pečico.
- Vroče jedi se morajo ohladiti na sobno temperaturo (ali na maks. 40°C) preden jih vstavite v posodo.

SL

LEGENDA SIMBOLOV



Opozorilo



Prepoved



Razred zaščite II

OPIS NAPRAVE IN DODATNE OPREME

Oglejte si Sliko [A] v SLIKOVNEM VODNIKU, da preverite vsebino embalaže.

- | | |
|--------------------|---------------------|
| 1. Pokrov | 6. Nastavek |
| 2. Zaščitni pokrov | 7. Varnostni sistem |
| 3. Zatič rezil | 8. Motorna enota |
| 4. Rezila | 9. Tehnični podatki |
| 5. Posoda | 10. Električni vtič |

PRIPRAVA

- Odstranite embalažo in umaknite morebitne dodatke ali nalepljene etikete.
- Umijte snemljive dele: rezila (4) posodo (5) in pokrov proti brizganju (2) ročno, z vodo in detergentom ali v pomivalnem stroju, ne da bi presegli temperaturo 55 °C.
- Napravo obrišite s suho krpo.

SESTAVLJANJE



POZOR!

- **NE** potiskajte zaščitnega pokrova proti notranjosti posode(5), rezila (4) ga lahko poškodujejo. [Sl. B].
- Posodo (5) namestite na motorno enoto (8) [Sl. C].
- Rezila (4) potisnite do konca na nastavek (6) [Sl. D].

SL

UPORABA



POZOR!

- **NE** uporabljajte več kot 10 sekund naenkrat. Preden ponovno prižgete aparat, ga pustite, naj se ohladi.
- **NE** vstavljajte v posodo več kot 400 g surovega mesa.
- **NE** vstavljajte sirove skorje, kave in trdih semen, saj lahko s tem poškodujete motor in rezila.
- **Nikoli NE** vstavljajte v posodo tekočih sestavin.
- **Z** napravo **NE** drobite ledu.
- Pri prvih uporabah je mogoče, da motor oddaja tipični vonj po novem.
- Varnostni sistem (7) prepreči delovanje naprave, če je pokrov (1) dvignjen.

- Dajte sestavine v posodo (5).
- Namestite zaščitni pokrov (2) v posodo (5), ne da bi ga potisnili navzdol [Sl. E].
- Posodo (5) zaprite s pokrovom (1).
- Električni vtič (10) vstavite v omrežno vtičnico.
- Pritisnite na pokrov (1) za zagon aparata [Sl. F].
- Ko ste končali z obdelavo živila počakajte, da se rezila popolnoma ustavijo (4).
- Vtič napajalnega kabla (10) izvlecite iz vtičnice.
- Dvignite pokrov (1).
- Odstranite zaščitni pokrov (2).
- Izvlecite rezila (4).
- Izpraznite hrano.

DELOVNA TABELA

	meso surovo	sir žito	peteršilj	čebula korenje zelena	suho sadje	čokolada
Količina	400 g	200 g	20 g	250 g	220 g	200 g
Velikost narezanih koščkov	1*1 cm	1*1 cm	-	2*2 cm	-	2*2 cm
Čas obdelave v sekundah	12"	20"	6"	8" po impulzih	10" po impulzih	10" po impulzih

	suh kruh	sladkor	suhi piškoti	mast	kuhana riba
Količina	50 g	200 g	100 g	100 g	300 g
Velikost narezanih koščkov	2*2 cm	-	-	2*2 cm	-
Čas obdelave v sekundah	30"	30"	20"	20"	20"

ČIŠČENJE IN VZDRŽEVANJE

- Po uporabi napravo očistite.
- Umijte snemljive dele: rezila (4) posodo (5) in pokrov proti brizganju (2) ročno, z vodo in detergentom ali v pomivalnem stroju, ne da bi presegleli temperaturo 55 °C.
- Očistite ogrodje motorja (8) z dobro ožeto mokro gobico.
- Napravo obrišite s suho krpo.

REŠEVANJE TEŽAV

Če bi se pojavila ena od težav, opisanih v nadaljevanju, preizkusite predlagano rešitev.

Težava	Rešitev
Hrana ni sesekljana enakomerno	Impulzno in ne neprekinjeno delovanje.
	Počakajte, da se rezila popolnoma ustavijo (4). Snemite pokrov (1) in zaščitni pokrov (2) ter zmešajte sestavine z lopatico. Ponovno zaprite in poizkusite z delovanjem v intervalih.
	Posoda (5) je bila napolnjena s preveč sestavinami; odstranite odvečne sestavine in nadaljujte z delom.
Peteršilj ni dobro sesekljan	Postopek ponovite z osušenim peteršiljem.
Meso ni dobro sesekljano	Meso narežite na 1 cm velike koščke in odstranite hrustance. Ne presežite maksimalne količine 400 g.
Posoda se med delovanjem dvigne.	Mogoče je, da so se deli hrane zataknili med posodo (5) in rezila (4). V tem primeru izvlecite električni vtič (10) iz vtičnice, snemite pokrov (1) in ponovno namestite posodo (5) na svoje mesto. Zaprite posodo (5) s pokrovom (1) in nadaljujte z delom.

ODLAGANJE



Embalaza je izdelana iz materialov, ki jih je mogoče reciklirati. Odlagajte jo skladno s predpisi, ki veljajo na področju varovanja okolja.



Glede na čl. 26 Zakonskega odloka z dne 14. marca 2014, št. 49, "Izvajanje direktive 2012/19/EU o odpadni električni in elektronski opremi (RAEE)", simbol prečrtanega smetnjaka, ki je naveden na aparatu ali na embalaži pomeni, da je potrebno izdelek na koncu življenjske dobe ločiti od drugih odpadkov.

Uporabnik mora zato ob koncu življenjske dobe aparata le-tega oddati v ustrezne zbirne centre za ločeno zbiranje elektrotehničnih in elektronskih odpadkov. Alternativno lahko uporabnik sam odda aparat, ki ga ne uporablja več in ga želi odložiti v odpadke, prodajalcu, takrat, ko opravi nakup

novega aparata enakega tipa. Pri prodajalcih elektronskih izdelkov, katerih prodajna površina je večja od 400 m², je poleg tega mogoče brezplačno oddati, brez obveznosti nakupa, tudi odpadne elektronske izdelke velikosti, manjše od 25 cm. Ustrezno ločeno zbiranje odpadkov za nadaljnje ravnanje z odvzženim aparatom, recikliranje, in odlaganje, ki je prijazno okolju, pripomore k preprečevanju mogočih negativnih učinkov na okolje in zdravje, ter olajša ponovno uporabo in/ali recikliranje materialov, iz katerih je aparat sestavljen.

POMOČ IN GARANCIJA

Aparat ima dvoletno garancijo od datuma dobave. Velja datum na računu/fakturi (če je jasno berljiva), razen če kupec ne dokaže, da je bila dobava kasneje. V primeru okvare, ki je obstajala pred dobavo, je zagotovljeno popravilo ali zamenjava, ne bi bilo za aparat potrebno plačati, razen v primeru, da je en ukrep nesorazmeren glede na drugega. Kupec mora pooblaščen center za pomoč strankam obvestiti o okvari v dveh mesecih od takrat, ko jo je zaznal.

Garancija ne vključuje nobenega dela, ki bi lahko bil pokvarjen zaradi:

- a. poškodb pri prevozu ali naključnih padcev,
- b. nepravilne namestitve ali neustrezne električne napeljave,
- c. popravil ali sprememb, izvedenih s strani nepooblaščenega oseba,
- d. neizvedenega ali nepravilnega vzdrževanja in čiščenja,
- e. izdelka in/ali delov izdelka, podvrženih obrabi in/ali potrošnji,
- f. neupoštevanja navodil za delovanje aparata,
- g. malomarnosti ali neprevidne uporabe,
- h. obdelovanja ali uporabe hrane, izključene iz navodil,
- i. uporabe hrane v prevelikih količinah glede na navedbe v navodilih,
- j. nepravilne montaže enote rezil ali dodatnih pripomočkov,
- k. predolgega časa uporabe glede na predviden čas uporabe,
- l. naključnega razlitja tekočine po motorni enoti zaradi neustrezne uporabe,
- m. zvitega ali prepognjenega napajalnega kabla.

Zgornji seznam je izključno informativne narave in ni zaključen, saj ta garancija ne pokriva nič **takega, kar ne bi bilo posledica napak pri proizvodnji** aparata.

Garancija ne velja v nobenem primeru neustrezne uporabe in v nobenem primeru profesionalne uporabe.

Zavrača se vsaka odgovornost za morebitne poškodbe, ki posredno ali neposredno poškodujejo osebe, stvari in domače živali, in nastanejo zaradi neupoštevanja vseh predpisov, navedenih v ustreznem "Priročniku z navodili in opozorili", glede namestitve, uporabe in vzdrževanja aparata.

To se ne nanaša na posege, pokrite z garancijo.

Način servisa

Popravilo aparata mora biti izvršeno v pooblaščenem servisnem centru. Okvarjen aparat, če je v garanciji, morate odnesti v servisni center skupaj z davčnim računom, ki potrjuje datum nakupa ali dobave.

ΕΙΣΑΓΩΓΗ

Αγαπητέ πελάτη, σας ευχαριστούμε για την επιλογή του προϊόντος μας. Είμαστε σίγουροι ότι θα εκτιμήσετε την ποιότητα και αξιοπιστία αυτής της συσκευής, η οποία σχεδιάστηκε και κατασκευάστηκε με προτεραιότητα την ικανοποίηση του πελάτη. Οι παρούσες οδηγίες χρήσης συμμορφώνονται με το ευρωπαϊκό πρότυπο EN 82079.



ΠΡΟΣΟΧΗ!

Οδηγίες και προειδοποιήσεις για μια ασφαλή χρήση

Πριν χρησιμοποιήσετε την παρούσα συσκευή, διαβάστε προσεκτικά τις οδηγίες χρήσης και ειδικότερα τις προειδοποιήσεις για την ασφάλεια τηρώντας τες σχολαστικά. Φυλάξτε το παρόν εγχειρίδιο μαζί με το σχετικό επεξηγηματικό οδηγό για μελλοντική αναφορά. Σε περίπτωση παραχώρησης της συσκευής σε τρίτους, παραδώστε επίσης και όλη την τεκμηρίωση.

ⓘ ΣΗΜΕΙΩΣΗ: αν κατά τη διάρκεια ανάγνωσης αυτού του εγχειριδίου οδηγιών, σε ορισμένα μέρη η κατανόηση είναι δύσκολη ή προκύπτουν αμφιβολίες, πριν χρησιμοποιήσετε το προϊόν επικοινωνήστε με την εταιρεία στη διεύθυνση που υποδεικνύεται στην τελευταία σελίδα.

ⓘ ΣΗΜΕΙΩΣΗ: τα άτομα με προβλήματα όρασης μπορούν να ανατρέξουν στην ψηφιακή έκδοση αυτών των οδηγιών χρήσης στην ιστοσελίδα www.tenactagroup.com

ΕΥΡΕΤΗΡΙΟ

Εισαγωγή.....	σελ. 25	Πίνακας επεξεργασίας	σελ. 28
Προειδοποιήσεις για την ασφάλεια	σελ. 25	Καθαρισμός και συντήρηση.....	σελ. 29
Λεζάντα συμβολών	σελ. 27	Προβλήματα και λύσεις.....	σελ. 29
Περιγραφή της συσκευής και των εξαρτημάτων	σελ. 27	Διαθεση	σελ. 29
Παρασκευασματα.....	σελ. 27	Τεχνική υποστήριξη και εγγυηση	σελ. 30
Συναρμολογηση	σελ. 28	Επεξηγηματικός οδηγός.....	I
Χρηση.....	σελ. 28	Τεχνικά στοιχεία.....	II

ΠΡΟΕΙΔΟΠΟΙΗΣΕΙΣ ΓΙΑ ΤΗΝ ΑΣΦΑΛΕΙΑ

- Αφού αφαιρέσετε τη συσκευή από τη συσκευασία, βεβαιωθείτε για την ακεραιότητά της βάσει του σχεδίου, βεβαιωθείτε, επίσης, ότι δεν έχει υποστεί ζημιές κατά τη μεταφορά. Σε περίπτωση αμφιβολίας, μην χρησιμοποιείτε τη συσκευή και απευθυνθείτε στην εξουσιοδοτημένη τεχνική υποστήριξη.
- Το υλικό της συσκευασίας δεν είναι παιχνίδι για παιδιά! Κρατήστε την πλαστική σακούλα μακριά από παιδιά. Κίνδυνος ασφυξίας!

- Πριν συνδέσετε τη συσκευή, βεβαιωθείτε ότι τα τεχνικά στοιχεία (9) αντιστοιχούν σε εκείνα του ηλεκτρικού δικτύου. Τα τεχνικά στοιχεία αναγνώρισης (9) βρίσκονται στη συσκευή.
- Η παρούσα συσκευή πρέπει να χρησιμοποιείται μόνο για το σκοπό για τον οποίο έχει κατασκευαστεί, δηλαδή ως αλεστική μηχανή οικιακής χρήσης. Οποιαδήποτε άλλη χρήση θεωρείται μη σύμφωνη και επομένως επικίνδυνη.
- Οι συσκευές μπορούν να χρησιμοποιηθούν από άτομα μειωμένων φυσικών αισθητηρίων ή πνευματικών ικανοτήτων ή με έλλειψη εμπειριών ή γνώσεων αν τους έχει εξασφαλιστεί η κατάλληλη επιτήρηση ή έχουν λάβει οδηγίες σχετικά με την χρήση με ασφάλεια της συσκευής ώστε να έχουν κατανοήσει πλήρως τους συνδεόμενους κινδύνους.
- Η συσκευή αυτή δεν πρέπει να χρησιμοποιείται από παιδιά. Κρατήστε τη συσκευή και το καλώδιο της μακριά από παιδιά.
- Τα παιδιά δεν πρέπει να χρησιμοποιούν τη συσκευή ως παιχνίδι.
- ⊗ ΜΗΝ χρησιμοποιείτε τη συσκευή με βρεγμένα ή με υγρά χέρια ή πόδια.
- ⊗ ΜΗΝ τραβάτε το ηλεκτρικό καλώδιο ή τη συσκευή, για να αποσυνδέσετε το φως από την πρίζα του ρεύματος.
- ⊗ ΜΗΝ εκθέτετε τη συσκευή στην υγρασία ή στην επίδραση των καιρικών μεταβολών (βροχή, ήλιος).
- Αποσυνδέετε πάντα το φως από την πρίζα του ρεύματος πριν από τον καθαρισμό, τη συντήρηση ή την οποιαδήποτε αλλαγή των αξεσουάρ και σε περίπτωση που δεν χρησιμοποιείται τη συσκευή.
- Σε περίπτωση βλάβης ή κακής λειτουργίας της συσκευής σβήστε την και μην επιχειρήσετε να την επισκευάσετε. Για τυχόν επιδιόρθωση απευθυνθείτε μόνο σε ένα εξουσιοδοτημένο κέντρο τεχνικής υποστήριξης.
- Αν το καλώδιο τροφοδοσίας έχει καταστραφεί, θα πρέπει να αντικατασταθεί σε ένα εξουσιοδοτημένο κέντρο τεχνικής υποστήριξης, έτσι ώστε να αποφευχθεί κάθε κίνδυνος.
- Η συσκευή προορίζεται αποκλειστικά για χρήση σε κλειστούς οικιακούς χώρους.
- ⊗ ΜΗΝ βυθίζετε ποτέ τη συσκευή στο νερό και μην τη βάζετε κάτω από το τρεχούμενο νερό βρύσης.
- ⊗ Η συσκευή ΔΕΝ προορίζεται να λειτουργεί με εξωτερικό χρονοδιακόπτη ή με ξεχωριστό σύστημα τηλεχειρισμού εξ αποστάσεως ή παρόμοια.
- ⊗ ΜΗΝ χρησιμοποιείτε τη συσκευή κοντά σε νεροχύτη γεμάτο νερό.

Κατά τη χρήση η συσκευή πρέπει να τοποθετείται με τέτοιο τρόπο ώστε να μην κινδυνεύει να πέσει στο νεροχύτη.

- **⊘ ΜΗΝ** τη χρησιμοποιείτε κοντά σε εστία μαγειρέματος της κουζίνας. Προσέξτε έτσι ώστε το καλώδιο να μην έρχεται σε επαφή με ζεστές, πυρακτωμένες επιφάνειες, φλόγες, κατσαρόλες και άλλα οικιακά σκεύη.
- **⊘ ΜΗΝ** αγγίζετε ποτέ τα μέρη σε κίνηση.
- Πλύνετε τα μέρη που πρόκειται να έρθουν σε επαφή με τα τρόφιμα πριν από τη χρήση.
- **⊘ ΜΗΝ** αφήνετε υπολείμματα τροφών στο δοχείο για χρονικό διάστημα μεγαλύτερο από τον αναγκαίο χρόνο προετοιμασίας.
- Να είστε ιδιαίτερα προσεκτικοί στο χειρισμό των κοφτερών λαμών, όταν αδειάζεται την καράφα με το περιεχόμενο και κατά τον καθαρισμό.
- Αφαιρείτε τη συσκευή προστασίας από τις κοφτερές λεπίδες πριν τη χρησιμοποιήσετε.
- **⊘ ΜΗ** βάζετε ποτέ στο φούρνο μικροκυμάτων το δοχείο της αλεστικής μηχανής.
- Αφήστε τα ζεστά τρόφιμα να κρυσώσουν σε θερμοκρασία δωματίου (ή max 40°C) πριν τα βάλετε στο δοχείο της αλεστικής μηχανής.

EL

ΛΕΞΑΝΤΑ ΣΥΜΒΟΛΩΝ



Προειδοποίηση



Απαγόρευση



Κατηγορία προστασίας II

ΠΕΡΙΓΡΑΦΗ ΤΗΣ ΣΥΣΚΕΥΗΣ ΚΑΙ ΤΩΝ ΕΞΑΡΤΗΜΑΤΩΝ

Ανατρέξτε στην Εικόνα [A] του ΕΠΕΞΗΓΗΜΑΤΙΚΟΥ ΟΔΗΓΟΥ για να ελέγξετε το περιεχόμενο της συσκευασίας.

1. Καπάκι
2. Καπάκι για το πιτσίλισμα
3. Πείρος των λαμών
4. Λάμες.
5. Δοχείο
6. Άξονας
7. Σύστημα ασφάλειας
8. Σώμα κινητήρα
9. Τεχνικά στοιχεία
10. Ηλεκτρικό φιλ

ΠΑΡΑΣΚΕΥΑΣΜΑΤΑ

- Αποσυσκευάστε τη συσκευή και αφαιρέστε τα τυχόν ένθετα ή τις αυτοκόλλητες ετικέτες από το προϊόν.
- Καθαρίστε τα εξαρτήματα που αφαιρούνται: Πλύνετε τα εξαρτήματα που αποσυναρμολογούνται: τις λάμες (4), το δοχείο (5) και το καπάκι κατά του ψεκασμού (2) στο χέρι με νερό και καθαριστικό ή στο πλυντήριο πιάτων χωρίς να υπερβείτε τη θερμοκρασία των 55 °C.
- Στεγνώστε με ένα στεγνό πανί.

ΣΥΝΑΡΜΟΛΟΓΗΣΗ



ΠΡΟΣΟΧΗ!

- ⊘ ΜΗΝ πιέζετε το καπάκι κατά του ψεκασμού (2) στο εσωτερικό του δοχείου (5), οι λάμες (4) μπορεί να το καταστρέψουν [Εικ. Β].
- Βάλτε το δοχείο (5) στο σώμα του κινητήρα (8) [Εικ. C].
- Βάλτε πλήρως τις λάμες (4) στον άξονα (6) [Εικ. D].

ΧΡΗΣΗ



ΠΡΟΣΟΧΗ!

- ⊘ ΜΗΝ ξεπερνάτε το χρόνο χρήσης των 10 λεπτών. Αφήστε να κρυώσει η συσκευή πριν την ξαναθέσετε σε λειτουργία.
- ⊘ ΜΗ βάζετε περισσότερο από 400 g ωμό κρέας.
- ⊘ ΜΗ βάζετε φλοιοί τυριού, καφέ και σκληρούς σπόρους, ο κινητήρας και οι λάμες μπορεί να υποστούν ζημιά.
- ⊘ ΜΗ χρησιμοποιείτε σε καμιά περίπτωση τη συσκευή με υγρά συστατικά.
- ⊘ ΜΗ χρησιμοποιείτε σε καμιά περίπτωση τη συσκευή με πάγο.
- Κατά τις πρώτες χρήσεις μπορεί ο κινητήρας να εκπέμπει τη συνήθη οσμή του καινούργιου.
- Το σύστημα ασφαλείας (7) εμποδίζει τη λειτουργία της συσκευής αν το καπάκι (1) είναι ανοιχτό.

- Βάλτε τα συστατικά μέσα στο δοχείο (5).
- Ακουμπήστε το καπάκι για το πιτσίλισμα (2) μέσα στο δοχείο (5) χωρίς να το σπρώξετε προς τα κάτω [Εικ. E].
- Κλείστε το δοχείο (5) με το καπάκι (1).
- Αφαιρέστε το ηλεκτρικό φιλς (10) από την πρίζα του ρεύματος.
- Πιέστε το καπάκι (1) για να ενεργοποιήσετε τη συσκευή [Εικ. F].
- Αφού τελειώσει η επεξεργασία των τροφίμων περιμένετε μέχρι να σταματήσουν πλήρως οι λεπίδες (4).
- Βγάλτε το φιλς του καλωδίου τροφοδοσίας (10) από την ηλεκτρική πρίζα.
- Ανασηκώστε το καπάκι (1).
- Βγάλτε το καπάκι για το πιτσίλισμα (2).
- Βγάλτε τις λάμες (4).
- Αδειάστε το παρασκεύασμα.

ΠΙΝΑΚΑΣ ΕΠΕΞΕΡΓΑΣΙΑΣ

	κρέας ωμό	τυρί grana	μαϊντανό	κρεμμύδια, καρότα σέλινο	Ξηροί καρποί	σοκολάτα
Ποσότητα	400 g	200 g	20 g	250 g	220 g	200 g
Διαστάσεις κοπής	1*1 cm	1*1 cm	-	2*2 cm	-	2*2 cm
Χρόνος επε- ξεργασίας σε δευτερόλεπτα	12"	20"	6"	8" παλμικά	10" παλμικά	10" παλμικά

	Ξερό ψωμί	Ζάχαρη	Ξερά μπισκότα	λαρδί	βραστό ψάρι
Ποσότητα	50 g	200 g	100 g	100 g	300 g
Διαστάσεις κοπής	2*2 cm	-	-	2*2 cm	-
Χρόνος επεξεργασίας σε δευτερόλεπτα	30"	30"	20"	20"	20"

ΚΑΘΑΡΙΣΜΟΣ ΚΑΙ ΣΥΝΤΗΡΗΣΗ

- Μετά τη χρήση, προχωρήστε στον καθαρισμό της συσκευής.
- Πλύνετε τα εξαρτήματα που αποσυναρμολογούνται: τις λάμες (4), το δοχείο (5) και το καπάκι κατά του ψεκασμού (2) στο χέρι με νερό και καθαριστικό ή στο πλυντήριο πιάτων χωρίς να υπερβείτε τη θερμοκρασία των 55 °C.
- Καθαρίστε το σώμα κινητήρα (8) με ένα υγρό και καλά στεγμένο σφουγγάρι.
- Στεγνώστε με ένα στεγνό πανί.

EL

ΠΡΟΒΛΗΜΑΤΑ ΚΑΙ ΛΥΣΕΙΣ

Αν αντιμετωπίσετε κάποιο από τα προβλήματα που επισημαίνονται, ακολουθήστε τη λύση που προτείνεται:

Πρόβλημα	Λύση
Τα τρόφιμα δεν έχουν αλεστεί ομοιόμορφα.	Κάντε την επεξεργασία παλμικά και όχι συνεχόμενα.
	Αναμένετε την πλήρη στάση των λεπίδων (4). Βγάλτε το καπάκι (1) και το καπάκι για το πιτσίσιομα (2) και ανακατέψτε ξανά τα συστατικά με μια σπάτουλα. Κλείστε και αρχίστε ξανά την παλμική επεξεργασία.
	Το δοχείο έχει γεμίσει (5) με πολλά συστατικά. Αφαιρέστε τα συστατικά που περισσεύουν και συνεχίστε την επεξεργασία.
Δεν έχει αλεστεί καλά ο μαϊντανός.	Επαναλάβετε την επεξεργασία χρησιμοποιώντας στεγνό μαϊντανό.
Δεν έχει αλεστεί καλά το κρέας.	Κόψτε σε κομμάτια του 1 cm το κρέας σε κάθε πλευρά αφαιρώντας τους χόνδρους. Μην υπερβείτε τη μέγιστη ποσότητα των 400 g.
Το δοχείο ανασκώνεται κατά τη διάρκεια της επεξεργασίας	Μπορεί να κομμάτια των τροφίμων να παρεμβάλλονται μεταξύ του δοχείου (5) και των λαμών (4). Στην περίπτωση αυτή βγάλτε το βύσμα (10) από την ηλεκτρική πρίζα, αφαιρέστε το καπάκι (1) και επαναποθετήστε το δοχείο (5) στη θέση του. Κλείστε το δοχείο (5) με το καπάκι (1) και επαναλάβετε την επεξεργασία.

ΔΙΑΘΕΣΗ



Η συσκευασία του προϊόντος αποτελείται από ανακυκλώσιμα υλικά. Απορρίψτε το σύμφωνα με τους κανονισμούς για την προστασία του περιβάλλοντος.



Σύμφωνα με το άρθρο 26 του Νομοθετικού Διατάγματος της 14ης Μαρτίου 2014, αριθ. 49 «Εφαρμογή της οδηγίας 2012/19/ΕΕ σχετικά με τα απόβλητα των ηλεκτρικών και ηλεκτρονικών συσκευών (ΑΗΗΕ)» το σύμβολο του διαγραμμένου κάδου απορριμμάτων που αναφέρεται στον εξοπλισμό ή στη συσκευασία υποδεικνύει ότι το προϊόν στο τέλος της ωφέλιμης ζωής του θα πρέπει να συλλέγεται χωριστά από τα άλλα απόβλητα.

Ο χρήστης θα πρέπει, κατά συνέπεια, να παραδώσει τον εξοπλισμό που έχει φτάσει στο τέλος της ζωής του στα κατάλληλα δημόσια κέντρα διαχωρισμένης αποκομιδής των ηλεκτροτεχνικών και ηλεκτρικών αποβλήτων.

Ως εναλλακτική λύση προς την αυτόνομη διαχείριση μπορείτε να παραδώσετε τον εξοπλισμό που θέλετε να απορρίψετε στον μεταπωλητή, τη στιγμή της αγοράς ενός νέου εξοπλισμού ισοδύναμου τύπου. Στους μεταπωλητές των ηλεκτρονικών προϊόντων με χώρο πωλήσεων τουλάχιστον 400 m² μπορείτε επίσης να παραδώσετε δωρεάν, χωρίς την υποχρέωση αγοράς, τα ηλεκτρονικά προϊόντα παράδοση με διαστάσεις κάτω των 25 cm. Η κατάλληλη διαφοροποιημένη συλλογή για τη διαδοχική παράδοση για ανακύκλωση, επεξεργασία και τη συμβατή προς το περιβάλλον απόρριψη του εξοπλισμού, συμβάλλει στην αποφυγή πιθανών αρνητικών επιδράσεων στο περιβάλλον και στην υγεία και διευκολύνει την επαναχρησιμοποίηση ή/και ανακύκλωση των υλικών από τα οποία αποτελείται ο εξοπλισμός.

ΤΕΧΝΙΚΗ ΥΠΟΣΤΗΡΙΞΗ ΚΑΙ ΕΓΓΥΗΣΗ

Η συσκευή έχει εγγύηση για μια περίοδο δύο ετών από την ημερομηνία της παράδοσης. Λάβετε ως σημείο αναφοράς την ημερομηνία που αναγράφεται στην απόδειξη/τιμολόγιο (με την προϋπόθεση ότι είναι ευανάγνωστο), εκτός αν ο αγοραστής δεν αποδείξει ότι η παράδοση είναι μεταγενέστερη. Σε περίπτωση ελαττώματος του προϊόντος που προηγείται της ημερομηνίας παράδοσης, είναι εγγυημένη η επισκευή ή αντικατάσταση χωρίς επιβάρυνση της συσκευής, εκτός αν ένα από τα διορθωτικά μέτρα είναι δυσανάλογο του άλλου. Ο αγοραστής οφείλει να καταγγείλει σε ένα εξουσιοδοτημένο κέντρο τεχνικής υποστήριξης την έλλειψη συμμόρφωσης εντός δύο μηνών από την ανακάλυψη του ελαττώματος.

Δεν καλύπτονται από την εγγύηση όλα τα μέρη που μπορεί να αποδειχθούν ελαττωματικά εξαιτίας:

- a. ζημιών κατά τη μεταφορά ή τυχαίων πτώσεων,
- b. εσφαλμένης εγκατάστασης ή ακατάλληλότητας του ηλεκτρικού συστήματος,
- c. επισκευών ή τροποποιήσεων που έγιναν από μη εξουσιοδοτημένο προσωπικό,
- d. βλάβης ή κακής συντήρησης και καθαρισμού,
- e. προϊόντος ή/και μερών του προϊόντος που υπόκεινται σε φθορά ή/και είναι αναλώσιμα,
- f. μη τήρησης των οδηγιών για τη λειτουργία της συσκευής,
- g. αμέλεια ή παραμέλησης κατά τη χρήση,
- h. εισαγωγή ή χρήση τροφίμων που εξαιρούνται από τις οδηγίες χρήσης,
- i. χρήση τροφίμων σε ποσότητες που υπερβαίνουν τα όσα προσδιορίζονται,
- j. εσφαλμένη συναρμολόγηση του συστήματος των λεπίδων ή των αξεσουάρ,
- k. υπέρβαση του προβλεπόμενου χρόνου χρήσης,
- l. τυχαία είσοδο των υγρών στον κινητήρα λόγω ακατάλληλης χρήσης,
- m. στριμμένο ή διπλωμένο καλώδιο τροφοδοσίας λόγω αμέλειας.

Η παραπάνω λίστα είναι απλώς ενδεικτική και όχι περιοριστική, εφόσον η παρούσα εγγύηση θα πρέπει να αποκλειστεί για όλες εκείνες τις **περιπτώσεις που δεν μπορούν να αποδοθούν σε κατασκευαστικά ελαττώματα** της συσκευής.

Η εγγύηση επίσης ακυρώνεται σε όλες τις περιπτώσεις ακατάλληλης χρήσης της συσκευής και σε περίπτωση επαγγελματικής χρήσης.

Δεν αναλαμβάνουμε καμιά ευθύνη για ενδεχόμενες ζημιές που μπορεί να προκληθούν έμμεσα ή άμεσα σε ανθρώπους, αντικείμενα και κατοικίδια ζώα ως αποτέλεσμα της ελλιπούς τήρησης όλων των προδιαγραφών που υποδεικνύονται στο ειδικό “Εγχειρίδιο οδηγιών και προειδοποίησης” σχετικά με την εγκατάσταση, χρήση και συντήρηση της συσκευής.

Με την επιφύλαξη τυχόν συμβατικών δεσμεύσεων προς τον πωλητή.

Τρόπος τεχνικής εξυπηρέτησης

Η επισκευή της συσκευής θα πρέπει να εκτελείται σε ένα εξουσιοδοτημένο κέντρο τεχνικής εξυπηρέτησης. Η ελαττωματική συσκευή, αν είναι σε εγγύηση, θα πρέπει να φτάσει στο κέντρο τεχνικής εξυπηρέτησης μαζί με ένα φορολογικό έγγραφο που να βεβαιώνει την ημερομηνία πώλησης ή παράδοσης.