

Guida per l'utente



HP OfficeJet 250



HP OfficeJet 250 Mobile All-in-One series

Guida per l'utente

Informazioni sul copyright

© Copyright 2016 HP Development Company, L.P.

Edizione 1, 3/2016

avvisi della HP Company

Le informazioni contenute in questa guida sono soggette a modifiche senza preavviso.

Tutti i diritti riservati. La riproduzione, l'adattamento o la traduzione del presente materiale è proibita senza previo consenso scritto di HP, salvo per i casi consentiti dalle leggi sul copyright.

Le uniche garanzie per i servizi e prodotti HP sono espresse nelle informazioni di garanzia fornite con tali prodotti e servizi. Il presente documento non costituisce alcuna garanzia aggiuntiva. HP non è responsabile degli eventuali errori tecnici o editoriali ovvero delle omissioni contenute nel presente documento.

Riconoscimenti

Microsoft e Windows sono marchi di fabbrica o marchi registrati di Microsoft Corporation negli Stati Uniti e/o in altri paesi.

ENERGY STAR e il marchio ENERGY STAR sono marchi registrati negli Stati Uniti della United States Environmental Protection Agency (Agenzia statunitense per la protezione dell'ambiente).

Mac, OS X e AirPrint sono marchi di Apple Inc. registrati negli Stati Uniti e in altri paesi.

Informazioni sulla sicurezza



Per ridurre il rischio di danni dovuti a incendi o scosse elettriche, quando si utilizza questo prodotto attenersi sempre alle precauzioni sulla sicurezza.

- Si consiglia di leggere attentamente tutte le istruzioni contenute nei documenti forniti insieme alla stampante.
- Osservare tutte le avvertenze e le istruzioni riportate sul prodotto.
- Scollegare la stampante dalla presa a muro e rimuovere il gruppo batterie prima della pulizia.
- Non installare o utilizzare il prodotto nelle vicinanze di acqua o se non si è perfettamente asciutti.
- Installare il prodotto su una superficie stabile, in modo che risulti fermo e al sicuro.
- Installare il prodotto in un luogo protetto dove non sia possibile calpestare il cavo di alimentazione o inciamparvi e danneggiarlo.
- Se il prodotto non funziona come richiesto, consultare [Risoluzione dei problemi](#).
- All'interno non vi sono parti su cui l'utente possa effettuare riparazioni. Per la manutenzione rivolgersi a personale tecnico qualificato.
- Utilizzare esclusivamente il gruppo batterie fornito in dotazione o venduto da HP per questa stampante.

Sommario

1 Procedure	1
2 Informazioni preliminari	2
Accesso facilitato	2
HP EcoSolutions (HP e l'ambiente)	3
Gestione dell'alimentazione	3
Modalità di sospensione	3
Spegnimento automatico	3
Modalità silenziosa	4
Ottimizzazione dei materiali per la stampa	5
Componenti della stampante	5
Vista anteriore e laterale	6
Alimentatore di documenti	7
Area degli elementi di stampa	7
Vista posteriore	8
Uso del pannello di controllo della stampante	8
Sollevamento del pannello di controllo della stampante	8
Descrizione dei pulsanti	9
Icone del visualizzatore del pannello di controllo della stampante	9
Schede Funzione	10
Utilizzo della schermata iniziale	10
Modificare le impostazioni della stampante	11
Dashboard	11
Utilizzo dei collegamenti	11
Informazioni di base sulla carta	12
Tipi di carta consigliati per la stampa	12
Come ordinare le forniture di carta HP	14
Suggerimenti per la scelta e l'uso della carta	14
Caricare la carta	14
Caricamento di un originale nell'alimentatore documenti	17
Rilevamento automatico del formato della carta	18
Aggiornamento della stampante	18
Utilizzo della batteria della stampante	18
Installare o sostituire la batteria	19
Controllo dello stato della batteria	20
Per controllare lo stato della batteria dalla batteria	20

Per controllare lo stato della batteria dal pannello di controllo	20
Stato batteria	20
Carica della batteria	21
Conservazione della batteria	21
Smaltimento della batteria utilizzata	22
Aprire il software della stampante HP (Windows)	22
Spegnere la stampante	22

3 Stampa 23

Stampa dei documenti	23
Stampa di brochure	24
Stampa sulle buste	25
Stampa delle foto	26
Stampa su supporti speciali e di formato personalizzato	28
Stampa fronte/retro (manualmente)	29
Stampa da dispositivi mobili	30
Stampa da dispositivi mobili	30
Accesso alle funzionalità della stampante e informazioni per la diagnostica dai dispositivi mobili	31
Consigli per la riuscita della stampa	31

4 Copia e scansione 34

Copia	34
Scansione	35
Scansione su computer	35
Scansione su USB	37
Scansione a e-mail	37
Configura Scansione a e-mail	38
Scansione di un documento o una foto e invio tramite e-mail	38
Modifica delle impostazioni account	39
Scansione dei documenti come testo modificabile	39
Scansione di documenti come testo modificabile	40
Indicazioni per effettuare la scansione di documenti come testo modificabile	40
Creazione di un nuovo collegamento per la scansione (Windows)	41
Modifica delle impostazioni di scansione (Windows)	42
Suggerimenti per la riuscita delle operazioni di copia e scansione	43

5 Web Services 44

Quali sono i servizi Web Services?	44
Configurazione di Web Services	44

Uso di Web Services	46
HP ePrint	46
App per la stampa	47
Rimozione di Web Services	47
6 Utilizzo delle cartucce	48
Informazioni sulle cartucce	48
Controllo dei livelli di inchiostro stimati	49
Stampare utilizzando solo inchiostro nero o a colori	49
Sostituzione delle cartucce	49
Ordinazione delle cartucce	51
Conservazione di forniture di stampa	51
Informazioni sulla garanzia della cartuccia	52
7 Installazione della rete	53
Configurazione del la stampante per la comunicazione wireless	53
Operazioni preliminari	53
Configurazione della stampante per la rete wireless	54
Modifica del metodo di connessione	54
Test della connessione wireless	55
Attivazione e disattivazione della funzionalità wireless della stampante	55
Cambiare le impostazioni di rete	55
Utilizzare Wi-Fi Direct	56
Facile connessione e stampa con Bluetooth® Smart	59
8 Strumenti di gestione della stampante	61
Casella strumenti (Windows)	61
HP Utility (OS X)	61
Server Web incorporato	61
Informazioni sui cookie	62
Apertura del server Web incorporato (EWS).	62
Impossibile aprire il server Web incorporato	63
9 Risoluzione dei problemi	64
Problemi di inceppamento e alimentazione della carta	64
Rimozione della carta inceppata	64
Per la rimozione degli inceppamenti, consultare la sezione della Guida con le istruzioni generali	64
Consigli per evitare gli inceppamenti	66
Risoluzione dei problemi di alimentazione della carta	67

Errori di stampa	67
Risoluzione dei problemi dovuti all'impossibilità di stampare la pagina	67
Per i problemi legati all'impossibilità di stampare, consultare la sezione della Guida con le istruzioni generali.	68
Risoluzione dei problemi legati alla qualità di stampa	72
Per la risoluzione dei problemi legati alla qualità si stampa, consultare la sezione della Guida con le istruzioni generali.	72
Problemi di copia	75
Problemi di scansione	75
Problemi relativi alla rete e alla connessione	76
Risoluzione dei problemi legati alla connessione wireless	76
Individuazione delle impostazioni di rete per la connessione wireless	76
Risoluzione dei problemi legati alla connessione Wi-Fi Direct	77
Problemi legati all'hardware della stampante	77
Per ricevere assistenza dal pannello di controllo della stampante	78
Informazioni sui rapporti della stampante	78
rapporto dello stato della stampante	78
pagina di configurazione di rete	79
Rapporto sulla qualità di stampa	79
Risoluzione dei problemi di utilizzo di Web Services	79
Manutenzione della stampante	80
Pulizia della superficie esterna	80
Pulizia dell'alimentatore di documenti	80
Manutenzione della cartuccia e della stampante	81
Ripristino impostazioni predefinite di fabbrica	82
Assistenza HP	83
Appendice A Informazioni tecniche	85
Specifiche	85
Informazioni normative	86
Numero di modello normativo	87
Specifica FCC	87
Dichiarazione di compatibilità VCCI (Classe B) per gli utenti residenti in Giappone	88
Comunicazione relativa al cavo di alimentazione per gli utenti residenti in Giappone	88
Avviso per gli utenti residenti in Corea	88
Dichiarazione sulle emissioni acustiche per la Germania	88
Avviso normativo per l'Unione Europea	88
Prodotti con funzionalità wireless	89
Informazioni per gli utenti residenti in Germania	89
Dichiarazione di conformità	90
Dichiarazioni di conformità per i prodotti wireless	91

Esposizione ai campi a radiofrequenza	91
Avviso per gli utenti residenti in Canada	92
Avviso per gli utenti residenti a Taiwan	92
Avviso per gli utenti in Giappone	92
Avviso per gli utenti residenti in Corea	93
Programma di protezione ambientale relativo ai prodotti	93
Consigli per la protezione dell'ambiente	93
Direttiva della Commissione della Comunità Europea 1275/2008	94
Carta	94
Componenti in plastica	94
Schede dati sulla sicurezza dei materiali	94
Programma di riciclaggio	94
Programma di riciclaggio per i materiali di consumo delle stampanti a getto d'inchiostro HP	94
Consumo energetico	94
Smaltimento delle apparecchiature da rottamare da parte degli utenti	95
Sostanze chimiche	95
Vincoli imposti alle sostanze nocive (Ucraina)	95
Vincoli imposti alle sostanze nocive (India)	95
Informazioni per l'utente sull'etichettatura ecologica SEPA (Cina)	95
Marchio CEL (China Energy Label) per stampanti, fax e fotocopiatrici	96
Tabella delle sostanze/elementi pericolosi e relativo contenuto (Cina)	97
EPEAT	97
Smaltimento delle batterie (Taiwan)	97
Direttiva UE sulle batterie	98
Nota sulla restituzione della batteria ricaricabile (per la California)	99
Stati Uniti Call2Recycle (RBRC)	99
Indice analitico	100

1 Procedure

- [Informazioni preliminari](#)
- [Stampa](#)
- [Copia e scansione](#)
- [Web Services](#)
- [Utilizzo delle cartucce](#)
- [Risoluzione dei problemi](#)

2 Informazioni preliminari

Questa Guida fornisce informazioni dettagliate sull'utilizzo della stampante e sulla risoluzione dei problemi.

- [Accesso facilitato](#)
- [HP EcoSolutions \(HP e l'ambiente\)](#)
- [Componenti della stampante](#)
- [Uso del pannello di controllo della stampante](#)
- [Informazioni di base sulla carta](#)
- [Caricare la carta](#)
- [Caricamento di un originale nell'alimentatore documenti](#)
- [Rilevamento automatico del formato della carta](#)
- [Aggiornamento della stampante](#)
- [Utilizzo della batteria della stampante](#)
- [Aprire il software della stampante HP \(Windows\)](#)
- [Spegnere la stampante](#)

Accesso facilitato

La stampante offre varie funzioni che consentono l'accesso agli utenti con particolari esigenze.

Esigenze visive

Per gli utenti con problemi di vista, il software HP della stampante supporta l'utilizzo delle opzioni e delle funzioni di accesso facilitato del sistema operativo in uso. Il software supporta anche la più sofisticata tecnologia di assistenza, ad esempio lettori di testo, lettori Braille e applicazioni di riconoscimento vocale. Per gli utenti affetti da daltonismo, le schede e i pulsanti colorati usati nel software HP sono dotati di scritte o icone che rappresentano l'azione svolta.

Esigenze di mobilità

Per gli utenti affetti da deficit della mobilità, le funzioni del software HP possono essere eseguite da appositi comandi sulla tastiera. Il software HP supporta anche le opzioni di accessibilità Windows quali Tasti permanenti, Segnali acustici, Filtro tasti, e Controllo puntatore. Gli sportelli della stampante, i pulsanti, i vassoi della carta e le guide di larghezza della carta possono essere manovrati da utenti con forza e capacità di movimento limitate.

Assistenza

Per ulteriori informazioni sulle soluzioni di accesso facilitato per i prodotti HP, visitare il sito web HP Accessibility and Aging (www.hp.com/accessibility).

Per informazioni sull'accesso facilitato nei sistemi OS X, visitare il sito Web Apple all'indirizzo www.apple.com/accessibility.

HP EcoSolutions (HP e l'ambiente)

HP si impegna nell'aiutare gli utenti a ottimizzare l'ingombro dell'ambiente di stampa e a favorire l'utilizzo responsabile delle stampanti, a casa o in ufficio.

Per informazioni più dettagliate sulle linee guida per l'ambiente a cui si attiene HP nel processo di produzione, vedere [Programma di protezione ambientale relativo ai prodotti](#). Per ulteriori informazioni sulle iniziative HP a tutela dell'ambiente, visitare www.hp.com/ecosolutions.

- [Gestione dell'alimentazione](#)
- [Modalità silenziosa](#)
- [Ottimizzazione dei materiali per la stampa](#)

Gestione dell'alimentazione

Utilizzare **Modalità di sospensione** e **Spegnimento automatico** per risparmiare elettricità.

Modalità di sospensione

Il consumo energetico è ridotto nella modalità di sospensione. Dopo la configurazione iniziale, la stampante entra nella modalità di sospensione dopo cinque minuti di inattività.

1. Sul pannello di controllo della stampante, toccare o scorrere verso il basso la scheda sulla parte superiore della schermata per aprire il dashboard, quindi toccare  (**EcoSolution**).
2. Toccare **Modalità sospensione**, quindi scegliere l'opzione desiderata.

Spegnimento automatico

La stampante viene spenta automaticamente dopo 15 minuti di inattività per ridurre il consumo energetico. Lo spegnimento automatico spegne completamente la stampante, di conseguenza è necessario utilizzare il pulsante di accensione per riaccenderla.

Se la stampante supporta la funzione di risparmio energetico, lo spegnimento automatico viene automaticamente abilitato o disabilitato in base alle funzionalità della stampante e alle opzioni di connessione. Anche quando lo spegnimento automatico è disabilitato, la stampante entra in modalità di sospensione dopo 5 minuti di inattività, per ridurre i consumi energetici

- Lo spegnimento automatico viene abilitato quando la stampante è accesa, se la stampante non è dotata di funzionalità di rete, fax o Wi-Fi Direct o attualmente non utilizza tali funzionalità.
- Lo spegnimento automatico viene disabilitato quando la funzionalità wireless o Wi-Fi Direct della stampante è attivata o quando una stampante con funzionalità di rete Ethernet, fax o USB o stabilisce una connessione fax, USB o di rete Ethernet.

 **SUGGERIMENTO:** Per conservare la carica della batteria, è possibile abilitare lo spegnimento automatico anche quando la stampante è connessa o il wireless è attivato.

Per abilitare manualmente Auto-Off dal software della stampante HP

1. Se non sono collegati, collegare la stampante al computer.
2. Avviare il software della stampante installato nel computer in uso.
3. Dal software, fare clic su **Stampa** sulla barra degli strumenti e selezionare **Esegui manutenzione stampante**.

Viene visualizzata la finestra della casella degli strumenti.

4. Dalla scheda **Impostazioni avanzate**, selezionare **Modifica** per l'opzione Auto-Off.
5. Dall'elenco che indica i periodi di tempo, selezionarne uno per il tempo di inattività dell'opzione Auto-Off e fare clic su **OK**.
6. Quando richiesto, fare clic su **Sì**.
Auto-Off è attivato.

Per abilitare manualmente Auto-Off dal pannello di controllo della stampante

1. Sul pannello di controllo della stampante, toccare o scorrere verso il basso la scheda sulla parte superiore della schermata per aprire il dashboard, quindi toccare  (**Configurazione**).
2. Toccare **Risparmio energia**, quindi **Auto-Off**.
3. Scegliere un periodo di inattività dall'elenco.
Viene visualizzato un messaggio con la richiesta di abilitare o meno Auto-Off.
4. Toccare **Sì**.
Auto-Off è attivato.

Modalità silenziosa

La modalità attenuazione differenze rallenta la stampa per ridurre il livello complessivo di rumorosità senza compromettere la qualità della stampa. È disponibile unicamente per la stampa di qualità normale su carta comune. La modalità attenuazione differenze è disattivata per impostazione predefinita.

Per ridurre la rumorosità della stampa, attivare la modalità attenuazione differenze.

Per stampare a velocità normale, disattivare la modalità silenziosa.



NOTA: La Modalità silenziosa non funziona se si stampano foto o buste.

Per attivare o disattivare la modalità silenziosa dal pannello di controllo della stampante

1. Sul pannello di controllo della stampante, toccare o scorrere verso il basso la scheda sulla parte superiore della schermata per aprire il dashboard, quindi toccare  (**Configurazione**).
2. Toccare **Modalità silenziosa**.
3. Per attivare la modalità, toccare **Off** accanto a **Modalità silenziosa**.

Per attivare o disattivare la modalità silenziosa dal software della stampante (Windows)

1. Aprire il software della stampante HP. Per maggiori informazioni, vedere [Aprire il software della stampante HP \(Windows\)](#).
2. Fare clic su **Modalità silenziosa**.
3. Selezionare **Accesa** o **Off**.
4. Fare clic su **Salva impostazioni**.
5. Fare clic su **OK**.

Per attivare o disattivare la modalità silenziosa dal software della stampante (OS X)

1. Apertura di HP Utility.



NOTA: HP Utility si trova nella cartella **HP** della cartella **Applications**.

2. Selezionare la stampante.
3. Fare clic su **Modalità silenziosa**.
4. Selezionare **Accesa o Off**.
5. Fare clic su **Applica ora**.

Per attivare o disattivare la modalità a basso rumore dal server Web incorporato (EWS)

1. Aprire l'EWS. Per maggiori informazioni, vedere [Apertura del server Web incorporato \(EWS\)](#).
2. Fare clic sulla scheda **Impostazioni**.
3. Nella sezione **Preferenze**, selezionare **Modalità silenziosa** e quindi **Accesa o Off**.
4. Fare clic su **Applica**.

Ottimizzazione dei materiali per la stampa

Per ottimizzare le forniture di stampa, come cartucce e carta, provare le soluzioni seguenti:

- Riciclare le cartucce HP originali usate attraverso il programma HP Planet Partners.
Per ulteriori informazioni, visitare www.hp.com/recycle.
- Ottimizzare l'utilizzo della carta stampando su entrambi i lati di ciascun foglio.
- Modificare la qualità di stampa nel driver della stampante impostandola sulla modalità bozza. In modalità bozza la stampante consuma meno inchiostro.
- Pulire le cartucce solo se strettamente necessario. Tale operazione comporta un elevato consumo di inchiostro e una minore durata delle cartucce.

Componenti della stampante

Questo capitolo tratta i seguenti argomenti:

- [Vista anteriore e laterale](#)
- [Alimentatore di documenti](#)
- [Area degli elementi di stampa](#)
- [Vista posteriore](#)

Vista anteriore e laterale

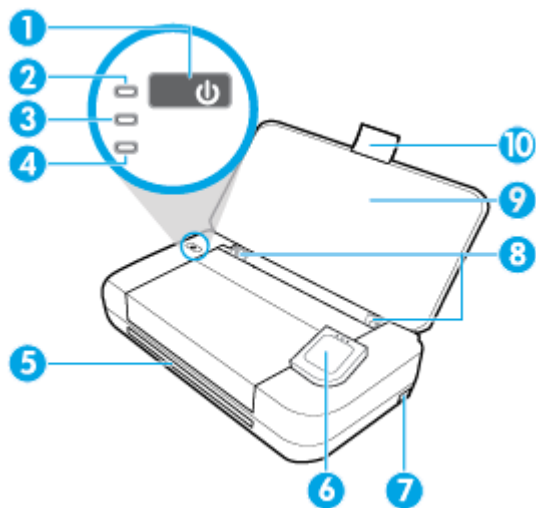

1	Pulsante Accensione
2	Spia di accensione
3	Spia della batteria
	<ul style="list-style-type: none">• si accende quando la batteria installata nella stampante è in carica.• Lampeggia in presenza di problemi con la batteria, ad esempio qualora questa sia difettosa, oppure se è troppo calda o fredda per poter essere ricaricata.
4	Spia wireless: indica lo stato della connessione wireless della stampante
	<ul style="list-style-type: none">• Spia blu fissa: indica che la connessione wireless è stata stabilita ed è possibile stampare.• Spia intermittente: indica che è richiesto l'intervento dell'utente per la funzione wireless. Fare riferimento al messaggio sul display della stampante.• Se la funzione wireless è disattivata, la spia è spenta.
5	Slot di uscita
6	Pannello di controllo
7	Porta host USB
	<ul style="list-style-type: none">• consente il collegamento di un'unità flash USB al fine di effettuare la stampa di foto. Per ulteriori informazioni relative alla stampa di foto da un'unità flash USB, vedere Stampa delle foto.• Quando la stampante è accesa, può essere impiegata anche per la ricarica di un dispositivo mobile (ad esempio uno smartphone) connesso alla porta host USB.
8	Guida di larghezza della carta del vassoio alimentazione
9	Vassoio di alimentazione
10	Estensione del vassoio di ingresso

Alimentatore di documenti

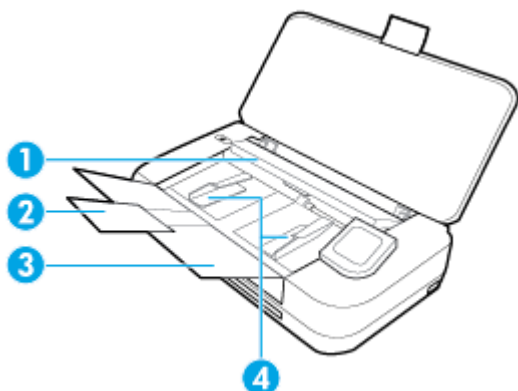

- | | |
|---|--------------------------------------------------------------------------|
| 1 | Alimentatore di documenti: Caricare l'originale da copiare o scansionare |
| 2 | Estensione del vassoio di alimentazione dei documenti |
| 3 | Vassoio di alimentazione documenti |
| 4 | Guide di larghezza della carta nell'alimentatore di documenti |

Area degli elementi di stampa

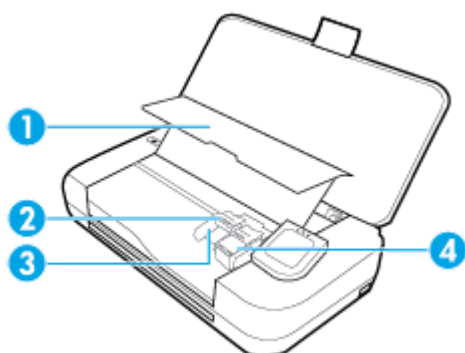

- | | |
|---|-------------------------------------|
| 1 | Sportello di accesso alle cartucce |
| 2 | Levetta di chiusura della cartuccia |
| 3 | Alloggiamento della cartuccia |
| 4 | Cartuccia di stampa |

 **NOTA:** Le cartucce vanno conservate nella stampante per prevenire possibili problemi nella qualità di stampa o danni. Evitare di rimuovere per lunghi periodi i materiali di consumo per la stampa.

Vista posteriore

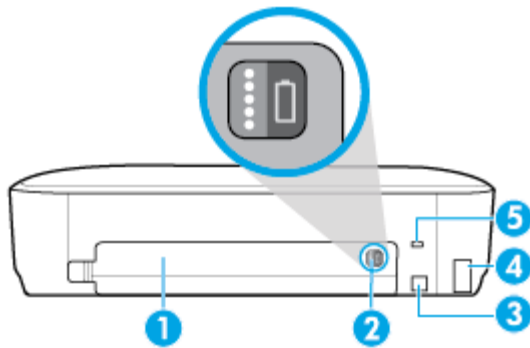

1	Coperchio delle batterie
2	Pulsante Stato batteria: premerlo per visualizzare lo stato della batteria. Per maggiori informazioni, vedere Controllo dello stato della batteria .
3	Porta USB <ul style="list-style-type: none">• collega la stampante al computer tramite il cavo USB fornito.• Carica la batteria installata nella stampante. Per maggiori informazioni sulla ricarica della batteria, vedere Carica della batteria.
4	Ingresso di alimentazione
5	Slot per blocco di sicurezza: consente di inserire un cavo di sicurezza per bloccare la stampante.

Uso del pannello di controllo della stampante

Questo capitolo tratta i seguenti argomenti:

- [Sollevamento del pannello di controllo della stampante](#)
- [Descrizione dei pulsanti](#)
- [Icone del visualizzatore del pannello di controllo della stampante](#)
- [Schede Funzione](#)
- [Utilizzo della schermata iniziale](#)
- [Modificare le impostazioni della stampante](#)
- [Dashboard](#)
- [Utilizzo dei collegamenti](#)

Sollevamento del pannello di controllo della stampante

È possibile utilizzare il pannello di controllo quando il dispositivo è in posizione piana o sollevarlo per agevolarne la visualizzazione e l'utilizzo.

Per sollevare il pannello di controllo della stampante

- ▲ Premere la parte superiore del pannello di controllo della stampante e si solleverà automaticamente.

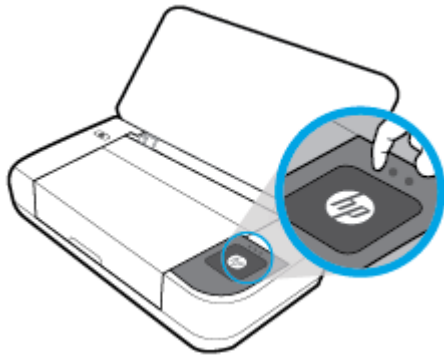

 **NOTA:** Riportare il pannello di controllo della stampante nella sua posizione originale spingendo verso il basso la parte superiore fino a rimetterlo in posizione.

Descrizione dei pulsanti



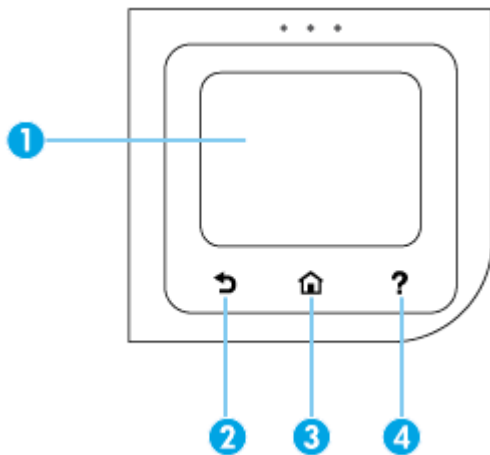





La seguente illustrazione rappresenta un riferimento rapido per le funzioni del pannello di controllo della stampante.



Numero	Nome e descrizione
1	Display del pannello di controllo: toccare lo schermo per selezionare le opzioni o scorrere le voci di menu. Per informazioni sulle icone visualizzate sul display, vedere Icane del visualizzatore del pannello di controllo della stampante .
2	Pulsante Indietro: consente di tornare alla schermata precedente.
3	Pulsante Pagina iniziale: consente di tornare alla schermata iniziale da qualsiasi altra schermata.
4	Pulsante ?: Apre il menu della Guida dalla schermata iniziale, mostra la Guida per una voce di menu selezionata o offre maggiori informazioni sulla schermata corrente.

Icane del visualizzatore del pannello di controllo della stampante

Dal pannello di controllo della stampante, toccare o passare il dito verso il basso sulla parte superiore della schermata, quindi toccare l'icona.

Icona	Scopo
	Configurazione: consente di modificare le preferenze e altre impostazioni di manutenzione, configurare la rete, Wi-Fi Direct, Web Services e generare rapporti.
	Wireless: mostra lo stato della connessione wireless e le opzioni di menu. Per maggiori informazioni, vedere Configurazione del la stampante per la comunicazione wireless . NOTA: Se la connessione di rete della stampante non è stata configurata, il display visualizza  (Wireless) per impostazione predefinita.
	HP ePrint: visualizza il menu Riepilogo di Web Services , dove è possibile controllare i dati dello stato di ePrint, modificare le impostazioni di ePrint o visualizzare l'indirizzo e-mail della stampante. Per maggiori informazioni, vedere HP ePrint .
	Wi-Fi Direct: visualizza lo stato, il nome e la password per Wi-Fi Direct, nonché il numero dei dispositivi connessi. È inoltre possibile modificare le impostazioni e stampare una guida. Per maggiori informazioni, vedere Utilizzare Wi-Fi Direct .
	Inchiostro: visualizza i livelli d'inchiostro stimati.
	HP EcoSolutions: visualizza una schermata in cui è possibile configurare alcune delle funzionalità della stampante tese alla protezione dell'ambiente.
	Batteria: indica il livello della batteria, se installata.

Schede Funzione

Le schede Funzione sono situate nella parte inferiore dello schermo.

Scheda Funzione	Scopo
 (Collegamenti)	Accesso ai collegamenti creati.
Copia	Copia di documenti.
Scansione	Scansione di documenti su e-mail, computer o unità flash USB.
Foto	Stampa di foto dall'unità flash USB.
Apps	Accesso alle applicazioni per la stampante in uso.

Utilizzo della schermata iniziale

La schermata iniziale viene visualizzata dopo aver toccato  (**Home**).

Consente di accedere a un menu principale contenente le funzioni disponibili con la stampante.

Modificare le impostazioni della stampante

Utilizzare il pannello di controllo della stampante per modificare la funzione e le impostazioni della stampante, stampare rapporti o visualizzare la Guida.

 **SUGGERIMENTO:** Se la stampante è collegata a un computer, è possibile modificare le impostazioni della stampante anche utilizzando gli strumenti di gestione del software.

Per ulteriori informazioni sull'uso di questi strumenti, vedere [Strumenti di gestione della stampante](#).

Per modificare le impostazioni della stampante

Per modificare le impostazioni della stampante o stampare rapporti, utilizzare le opzioni del menu **Configurazione**.

1. Dal pannello di controllo della stampante, toccare o passare il dito verso il basso sulla parte superiore della schermata per aprire il Dashboard, quindi toccare  (**Configura**).
2. Toccare e scorrere le schermate.
3. Toccare gli elementi sullo schermo per scegliere le opzioni.

 **SUGGERIMENTO:** Toccare  (**Home**) per tornare alla schermata iniziale.

Dashboard

Il Dashboard sul pannello di controllo consente di accedere alle icone sullo schermo, controllare lo stato della stampante o monitorare e gestire le attività della stampante correnti e pianificate.

Per aprire il Dashboard, dal pannello di controllo della stampante, toccare o passare il dito verso il basso  sulla parte superiore della schermata del pannello di controllo della stampante.

Utilizzo dei collegamenti

Utilizzando i collegamenti dal pannello di controllo della stampante, è possibile creare una raccolta delle attività usate di frequente sulla base di tutte le funzioni disponibili nelle cartelle funzione.

Una volta creati i collegamenti, è possibile accedervi sulla schermata iniziale o tramite la scheda **Collegamenti**.

Per creare un collegamento

1. Selezionare una delle schede funzione.
2. Toccare e tenere premuta l'icona desiderato fin quando non viene visualizzato un messaggio in cui chiede di trascinare l'icona sul fondo del display del pannello di controllo per creare un collegamento.
3. Trascinare l'icona nella parte inferiore del display del pannello di controllo.
4. Dopo aver trascinato l'icona, viene creato il collegamento.
5. Toccare  (**Collegamenti**) per verificare il funzionamento del collegamento.

Per eliminare un collegamento

1. Toccare  (**Collegamenti**).
2. Toccare e tenere premuta l'icona desiderato fin quando non viene visualizzato un messaggio in cui chiede di trascinare l'icona sul fondo del display del pannello di controllo per eliminare un collegamento.
3. Trascinare l'icona nella parte inferiore del display del pannello di controllo.
4. Dopo aver trascinato l'icona, viene eliminato il collegamento.
5. Verificare l'avvenuta eliminazione del collegamento.

Informazioni di base sulla carta

La stampante è progettata per l'uso con la maggior parte dei tipi di carta da ufficio. Prima di acquistare grandi quantità di carta per stampa, è opportuno effettuare delle prove. Per ottenere una qualità di stampa ottimale si consiglia di utilizzare carta HP. Per ulteriori informazioni sulla carta HP, visitare il sito Web di HP all'indirizzo www.hp.com.



HP raccomanda l'uso di carta comune con il logo ColorLok per le stampe quotidiane. Tutti i tipi di carta con logo ColorLok sono testati singolarmente per soddisfare gli elevati standard di affidabilità e qualità di stampa, nonché per generare documenti con colori nitidi e brillanti, neri più intensi; inoltre si asciugano più velocemente rispetto alla tradizionale carta comune. Richiedere la carta con il logo ColorLok in diverse grammature e formati ai produttori di carta principali.

Questo capitolo tratta i seguenti argomenti:

- [Tipi di carta consigliati per la stampa](#)
- [Come ordinare le forniture di carta HP](#)
- [Suggerimenti per la scelta e l'uso della carta](#)

Tipi di carta consigliati per la stampa

Per ottenere stampe di ottima qualità, si consiglia di utilizzare i tipi di carta HP appositamente progettati per il tipo di documento che si desidera stampare.

In alcuni paesi o regioni, alcuni tipi di carta potrebbero non essere disponibili.

Documenti aziendali

- **Carta per presentazioni HP alta qualità 120 g opaca o Carta professionale HP 120 g opaca**

Questo tipo di carta opaca per il fronte/retro è perfetta per presentazioni, proposte, rapporti e newsletter. È un tipo di carta pesante per risultati di forte impatto.

- **Carta HP per brochure 180 g, lucida o Carta Professionale HP 180 g lucida**

Queste carte sono lucide sui due lati per consentire la stampa su entrambi i lati. Si tratta della scelta ideale per riproduzioni di tipo semi fotografico e per grafica aziendale da utilizzare sulle copertine di relazioni, presentazioni speciali, brochure, stampati pubblicitari e calendari.

- **Carta HP per brochure 180 g opaca o Carta Professionale HP 180 g opaca**

Queste carte sono opache sui due lati per consentire l'uso di entrambi i lati. Si tratta della scelta ideale per riproduzioni di tipo semifotografico e per grafica aziendale da utilizzare sulle copertine di relazioni, presentazioni speciali, brochure, stampati pubblicitari e calendari.

Stampa per uso quotidiano

Tutti i tipi di carta per le attività di stampa quotidiane inclusi nell'elenco sono stati concepiti con la tecnologia ColorLok che consente riduzione delle macchie, neri più decisi e colori accesi.

- **Carta HP bianca brillante per getto d'inchiostro**

La Carta HP bianca brillante per stampanti a getto d'inchiostro offre colori a contrasto elevato e testo molto nitido. L'opacità di tale carta consente la stampa fronte/retro a colori priva di visione in trasparenza e risulta ideale per newsletter, rapporti e volantini.

- **Carta per stampa HP**

La carta per stampa HP è una carta multifunzione di alta qualità. Produce documenti di aspetto più efficace rispetto ai documenti stampati su carta standard multifunzione. Senza acidi per una maggiore durata dei documenti.

- **Carta da ufficio HP**

La carta da ufficio HP è una carta multifunzione di alta qualità. È adatta per le copie, le bozze, i promemoria e altri documenti. Senza acidi per una maggiore durata dei documenti.

Stampa fotografica

- **HP Premium Plus Photo Paper**

HP Premium Plus Photo Paper è la carta fotografica di altissima qualità HP per stampare foto ottimali. Con HP Premium Plus Photo Paper, è possibile stampare splendide foto che si asciugano istantaneamente per condividerle non appena uscite dalla stampante. La stampante supporta vari formati, tra cui A4, 8,5 x 11 pollici, 10 x 15 cm (4 x 6 pollici) e 13 x 18 cm (5 x 7 pollici) in due finiture, lucida e semi-lucida. Ideale per foto ottimali e progetti fotografici speciali, da incorniciare, da mostrare o regalare. HP Premium Plus Photo Paper offre risultati eccezionali con qualità e durata professionali.

- **HP Advanced Photo Paper**

Carta fotografica lucida, a rapida asciugatura, per evitare sbavature e per una maggiore semplicità d'utilizzo. Le stampe sono resistenti all'acqua, alle macchie, alle impronte digitali e all'umidità. Le stampe sono simili alle foto sviluppate nei laboratori sia al tatto che per l'aspetto. È disponibile in diversi formati, tra cui A4, 8,5 x 11 pollici, 10 x 15 cm (4 x 6 pollici), 13 x 18 cm (5 x 7 pollici). Senza acidi per una maggiore durata dei documenti.

- **Carta HP Everyday Photo Paper**

Stampa colorata, istantanee giornaliere ad un costo inferiore, utilizzando la carta progettata per la stampa delle foto casuali. Questa carta conveniente asciuga rapidamente per essere subito manipolata. Immagini nitide e ben definite su qualsiasi stampante a getto d'inchiostro. È disponibile in finitura lucida e in diversi formati, tra cui A4, 8,5 x 11 pollici, 5 x 7 pollici e 10 x 15 cm 4 x 6 pollici. Senza acidi per una maggiore durata dei documenti.

- **Carta Hagaki** (per il Giappone)

Stampa colorata, istantanee giornaliere ad un costo inferiore, utilizzando la carta progettata per la stampa delle foto casuali. Questa carta conveniente asciuga rapidamente per essere subito manipolata. Immagini nitide e ben definite su qualsiasi stampante a getto d'inchiostro.

Come ordinare le forniture di carta HP

La stampante è progettata per l'uso con la maggior parte dei tipi di carta da ufficio. Per ottenere una qualità di stampa ottimale si consiglia di utilizzare carta HP.

Per ordinare carta HP e altri materiali di consumo, visitare il sito www.hp.com. Attualmente alcune sezioni del sito Web HP sono disponibili solo in lingua inglese.

HP raccomanda l'uso di carta comune con il logo ColorLok per le stampe quotidiane. Tutti i tipi di carta con logo ColorLok sono testati singolarmente per soddisfare gli elevati standard di affidabilità e qualità di stampa, nonché per generare documenti con colori nitidi e brillanti, neri più intensi e tempi di asciugatura più rapidi rispetto alla carta comune tradizionale. Cercare la carta con il logo ColorLok in varie dimensioni e formati dai maggiori fornitori di carta.

Suggerimenti per la scelta e l'uso della carta

Per i migliori risultati, tenere presenti le seguenti indicazioni:

- Caricare un solo tipo di carta alla volta nel vassoio di alimentazione.
- Accertarsi che la carta sia caricata correttamente.
- Non caricare eccessivamente il vassoio di alimentazione.
- Per prevenire inceppamenti, qualità di stampa scadente e altri problemi di stampa, evitare di caricare i seguenti tipi di carta nel vassoio di alimentazione:
 - Moduli a più parti
 - Supporti danneggiati, arricciati o piegati
 - Supporti con tagli o perforazioni
 - Supporti spessi, in rilievo o che non assorbono bene l'inchiostro
 - Supporti troppo sottili o soggetti a strapparsi con facilità
 - Supporti con punti o fermagli

Caricare la carta

Durante il caricamento della carta, assicurarsi che sia correttamente posizionata nel vassoio di alimentazione, regolare le guide di larghezza della carta finché non ne toccano i margini, quindi accertarsi che la stampante rilevi il formato corretto della carta. Se il formato o il tipo di carta necessitano di regolazione, modificare le impostazioni della carta nel pannello di controllo della stampante. Per attivare la funzione di rilevamento automatico del formato carta, vedere [Rilevamento automatico del formato della carta](#).

- Se la funzione per la rilevazione automatica del formato carta è disattivata o non funziona correttamente, modificare l'impostazione del formato carta dal pannello di controllo della stampante.
- Se la funzione per la rilevazione automatica del formato carta è attivata, regolare le guide di larghezza della carta finché non ne toccano il margine, così che la stampante possa rilevare la larghezza della carta.
- Se viene visualizzato un messaggio indicante il formato carta, attenersi alle istruzioni riportate sul display del pannello di controllo della stampante per regolare le guide di larghezza della carta e/o modificarne il formato.
- Se si sta caricando un formato carta personalizzato, regolare le guide di larghezza della carta in modo che il risultato sia il più vicino possibile alla larghezza personalizzata, affinché la stampante possa

rilevare la larghezza che più vi si avvicini; ove necessario, modificare il formato carta dal pannello di controllo della stampante.

Per caricare carta di formato standard

1. Sollevare il vassoio di alimentazione.
2. Allontanare il più possibile le guide di larghezza della carta.



3. Inserire la carta con il lato di stampa verso l'alto e far scorrere le guide di larghezza della carta fino a che non aderiscono bene ai bordi della carta.

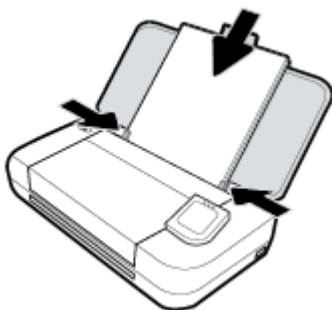

Non utilizzare la carta illustrata nel grafico seguente.

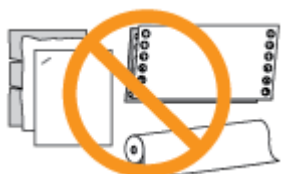

NOTA:

- Non caricare la carta mentre è in corso un'operazione di stampa.
 - Dopo aver inserito la carta, assicurarsi di regolare le guida di larghezza della carta per consentire alla stampante di rilevare la larghezza della carta.
-

Per caricare le buste

1. Sollevare il vassoio di alimentazione.

2. Allontanare il più possibile le guide di larghezza della carta.

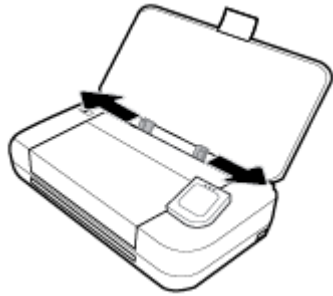

3. Inserire la busta con il lato di stampa verso l'alto e il lembo lungo a sinistra o il lembo corto sulla parte superiore.

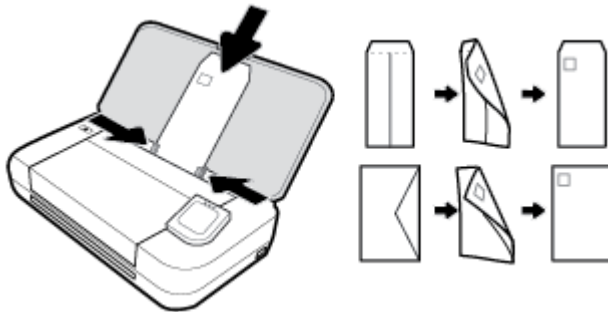

 **NOTA:**

- Non caricare le buste mentre è in corso un'operazione di stampa.
- Dopo aver inserito la carta, assicurarsi di regolare le guide di larghezza della carta per consentire alla stampante di rilevare la larghezza della carta.

4. Far scorrere le guide di larghezza della carta in modo che appoggino bene contro le estremità delle buste.

Per caricare le schede e la carta fotografica

1. Sollevare il vassoio di alimentazione.
2. Allontanare il più possibile le guide di larghezza della carta.

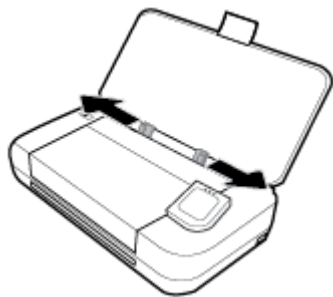

3. Inserire la carta con il lato di stampa verso l'alto e far scorrere le guide di larghezza della carta fino a che non aderiscono bene ai bordi della carta.

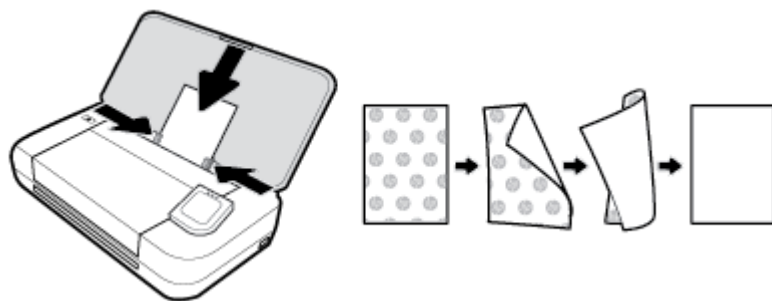

 **NOTA:**

- Non caricare la carta mentre è in corso un'operazione di stampa.
- Dopo aver inserito la carta, assicurarsi di regolare le guide di larghezza della carta per consentire alla stampante di rilevare la larghezza della carta.

Caricamento di un originale nell'alimentatore documenti

È possibile copiare o scansionare un documento inserendolo nell'alimentatore di documenti.

Per caricare un originale nell'alimentatore documenti

1. Sollevare il vassoio di alimentazione e aprire il vassoio dell'alimentatore di documenti.
2. Caricare gli originali con il lato di stampa rivolto verso il basso nell'alimentatore di documenti.
 - a. Se si sta caricando un originale stampato in orientamento verticale, posizionare le pagine in modo che il bordo alto del documento venga inserito per primo. Se si sta caricando un originale stampato in orientamento orizzontale, posizionare le pagine in modo che il bordo sinistro del documento venga inserito per primo.
 - b. Inserire la carta nell'alimentatore documenti finché non verrà emesso un segnale acustico o non verrà visualizzato un messaggio sul display del pannello di controllo che indica il rilevamento delle pagine caricate.

 **SUGGERIMENTO:**

- Per ulteriori informazioni sul caricamento di originali nell'alimentatore di documenti, fare riferimento alle guide sull'alimentatore di documenti.
- Se si caricano supporti di dimensioni maggiori, sollevare l'estensione del vassoio dell'alimentatore di documenti.



3. Far scorrere le guide di larghezza della carta verso l'interno fino a toccare i bordi destro e sinistro della risma.

Rilevamento automatico del formato della carta

Quando questa funzione è attivata, la stampante può rilevare automaticamente la larghezza della carta caricata regolando le guide di larghezza della carta per adattarsi ai lati.

Per attivare o disattivare la funzione di rilevamento automatico del formato carta

1. Dal pannello di controllo della stampante, toccare o passare il dito verso il basso sulla parte superiore della schermata per aprire il Dashboard, toccare  (**Configurazione**).
2. Toccare **Preferenze**.
3. Scorrere verso il basso fino a **Rilevamento automatico del formato della carta** e selezionare **On** o **Off**.

Aggiornamento della stampante

Per impostazione predefinita, se la stampante è collegata a una rete e i Web Services sono abilitati, la stampante verifica automaticamente la presenza di eventuali aggiornamenti.

Per aggiornare la stampante tramite il pannello di controllo della stampante

1. Sul pannello di controllo della stampante, toccare  (**Home**) per visualizzare la schermata iniziale.
2. Selezionare **Configurazione**, **Configurazione Web Services** e toccare **Aggiorna la stampante**.

Per aggiornare la stampante utilizzando il server EWS

1. Aprire il server web incorporato (EWS).
Per maggiori informazioni, vedere [Server Web incorporato](#).
2. Selezionare la scheda **Strumenti**.
3. Nella sezione **Aggiornamenti stampante**, fare clic su **Aggiornamenti firmware**, quindi seguire le istruzioni visualizzate sullo schermo.



NOTA:

- Se è disponibile un aggiornamento, la stampante scaricherà e installerà l'aggiornamento e quindi verrà riavviata.
- Se vengono richieste le impostazioni proxy e se la rete utilizza impostazioni proxy, seguire le istruzioni visualizzate sullo schermo per configurare un server proxy. Se non si dispone di tali informazioni, contattare l'amministratore di rete o la persona che ha configurato la rete.

Utilizzo della batteria della stampante

Alcuni modelli della stampante sono dotati di una batteria ricaricabile agli ioni di litio, che può essere installata sul retro. Per individuare la posizione, vedere [Vista posteriore](#).



NOTA:

- La batteria è inoltre disponibile per l'acquisto come accessorio opzionale.
- Per acquistare, contattare il rivenditore locale o l'ufficio vendite HP oppure visitare store.hp.com.

Installare o sostituire la batteria

Per installare o sostituire la batteria

1. Spegnerne la stampante e scollegare l'alimentazione.
2. Se il pannello di controllo della stampante è sollevato, abbassarlo e chiudere il coperchio superiore della stampante. Per maggiori informazioni sui componenti della stampante, vedere [Componenti della stampante](#).
3. Rimuovere il coperchio della batteria dalla parte posteriore della stampante.



4. Se si sta sostituendo la batteria, rimuovere quella originale sollevando il fermo, quindi rilasciare la batteria.

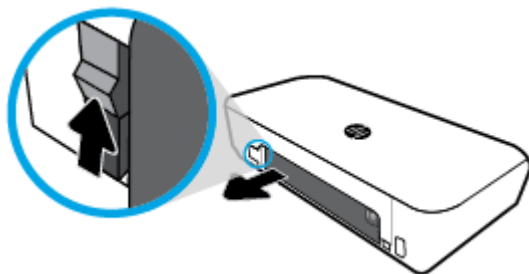

5. Inserire la batteria nell'apposito alloggiamento.
Il pulsante di stato della batteria si trova sull'angolo superiore destro della stessa.

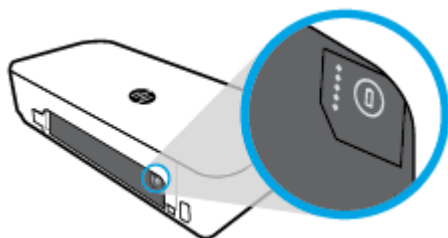

6. Reinserire il coperchio della batteria.
Per verificare lo stato della batteria, vedere [Controllo dello stato della batteria](#).



Controllo dello stato della batteria

Per controllare lo stato della batteria dalla batteria

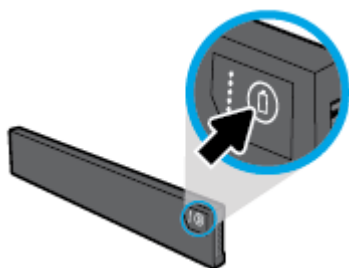

- ▲ Premere il pulsante di stato della batteria sulla batteria.



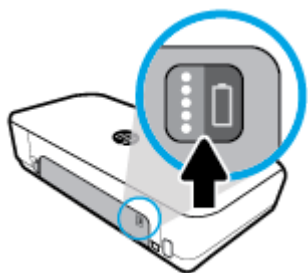



- 💡 **SUGGERIMENTO:** Se la batteria è installata nella stampante, premere il pulsante simile sul coperchio della batteria.





Per controllare lo stato della batteria dal pannello di controllo

- ▲ Toccare  (**Home**) per visualizzare la schermata iniziale, quindi toccare  (**Batteria**).

Stato batteria

Spie di stato della batteria	Numero di spie	Colore delle spie	Livello di carica
	5	Bianco (fisso)	80%-100%
	4	Bianco (fisso)	60%-79%
	3	Bianco (fisso)	40%-59%
	2	Bianco (fisso)	20%-39%

Spie di stato della batteria	Numero di spie	Colore delle spie	Livello di carica
	1	Bianco (fisso)	11%-19%
	1	Bianco (lampeggiante)	1%-10% AVVISO: Quando il livello della batteria diventa molto basso, la stampante si spegne automaticamente dopo 30 secondi.
	Off	Non applicabile	Non è possibile rilevare la batteria o questa è danneggiata, o non è ricaricabile per qualche motivo.

Carica della batteria

La batteria installata nella stampante è caricata quando la stampante è connessa a un'alimentazione elettrica via cavo.

La ricarica della batteria tramite alimentazione CA può richiedere fino a 2,5 ore. Se l'alimentazione CA viene rimossa e la stampante è spenta, la batteria può essere caricata anche quando la porta USB posta sul retro della stampante è connessa alla porta USB di ricarica di un altro dispositivo. La porta USB di ricarica deve poter fornire un'alimentazione di minimo 1 ampere.

Ad esempio:

- la porta di ricarica USB di un computer portatile (identificata dal simbolo di un fulmine vicino alla porta host)
- il caricatore USB che è connesso alla presa a muro (può essere generico o uno utilizzato per cellulari o tablet)
- il caricatore USB che è connesso alla porta di alimentazione di un'automobile (può essere generico o uno utilizzato per cellulari o tablet)

Conservazione della batteria

AVVERTENZA!

- Onde evitare potenziali problemi di sicurezza, utilizzare esclusivamente la batteria fornita insieme alla stampante o acquistata come accessorio da HP.
- Per effettuare un acquisto, contattare il rivenditore locale o l'ufficio vendite HP oppure visitare store.hp.com.

ATTENZIONE:

- Per evitare il danneggiamento a una batteria, non esporla ad alte temperature per un lungo periodo di tempo.
- Se la stampante è inutilizzata e disconnessa dall'alimentazione esterna per oltre due settimane, rimuovere la batteria e conservarla.
- Per prolungare la carica di una batteria conservata, collocarla in un luogo fresco e asciutto.

Smaltimento della batteria utilizzata

 **AVVERTENZA!** Per ridurre il rischio di incendi o ustioni, non smontare, schiacciare o forare la batteria; non accorciarne i contatti esterni; né smaltire la batteria nel fuoco o nell'acqua. Evitare di esporla a temperature superiori a 60°C (140°F).

Aprire il software della stampante HP (Windows)

Dopo aver installato il software della stampante HP, a seconda del sistema operativo, effettuare una delle seguenti operazioni.

- **Windows 10:** Sul desktop del computer, fare clic sul pulsante Start, fare clic su **Tutte le app**, selezionare **HP**, quindi l'icona con il nome della stampante.
- **Windows 8.1:** Fare clic sul pulsante freccia giù nell'angolo inferiore sinistro della schermata **Start** e selezionare l'icona con il nome della stampante.
- **Windows 8:** Nella schermata **Start**, fare clic con il pulsante destro del mouse su un'area vuota dello schermo, fare clic su **Tutte le app** sulla barra delle applicazioni, quindi sull'icona con il nome della stampante.
- **Windows 7, Windows Vista e Windows XP:** Sul desktop del computer, fare clic sul pulsante Start, selezionare **Tutti i programmi**, scegliere **HP**, selezionare la cartella della stampante, quindi l'icona con il nome della stampante.

Spegnere la stampante

Spegnere la stampante premendo il pulsante  (**Accensione**) sulla stampante. Attendere che la spia sia spenta prima di scollegare il cavo di alimentazione o spegnere la basetta di alimentazione. Qualsiasi altro metodo diverso di disattivare la stampante non è da ritenersi corretto.

 **ATTENZIONE:** Se si spegne l'unità in modo non corretto, il carrello di stampa potrebbe non ritornare nella posizione corretta e causare problemi alle cartucce e alla qualità di stampa.

3 Stampa

Con questa stampante, è possibile stampare una varietà di supporti quali documenti, brochure, foto e buste da computer, unità flash USB o dispositivi mobili (smartphone o tablet).

Per stampare documenti e foto da dispositivi mobili (come smartphone o tablet), visitare il sito Web HP Mobile Printing all'indirizzo www.hp.com/go/mobileprinting. Se non è disponibile una versione locale di questo sito web nel proprio paese/regione o lingua, si potrebbe venire reindirizzati al sito HP Mobile Printing di un altro paese/regione o lingua.

 **NOTA:** La maggior parte delle impostazioni di stampa vengono gestite automaticamente dall'applicazione. Modificare manualmente le impostazioni solo se si desidera modificare la qualità di stampa, stampare su tipi di carta particolari oppure avvalersi di funzioni speciali.

 **SUGGERIMENTO:** Questa stampante include **HP ePrint**, un servizio gratuito di HP che consente di stampare documenti sulla stampante HP dotata di funzionalità HP ePrint in qualsiasi momento, da qualunque luogo e senza alcun software o driver di stampa aggiuntivo. Per maggiori informazioni, vedere [HP ePrint](#).

- [Stampa dei documenti](#)
- [Stampa di brochure](#)
- [Stampa sulle buste](#)
- [Stampa delle foto](#)
- [Stampa su supporti speciali e di formato personalizzato](#)
- [Stampa fronte/retro \(manualmente\)](#)
- [Stampa da dispositivi mobili](#)
- [Consigli per la riuscita della stampa](#)

Stampa dei documenti

Per stampare documenti (Windows)

1. Caricare la carta nel vassoio di alimentazione. Per maggiori informazioni, vedere [Caricare la carta](#).
2. Dal software in uso, selezionare **Stampa**.
3. Controllare che sia stata selezionata la stampante.
4. Per modificare le impostazioni, fare clic sul pulsante che apre la finestra di dialogo **Preferenze**.

A seconda dell'applicazione software in uso, questo pulsante potrebbe apparire come **Proprietà**, **Opzioni**, **Configurazione della stampante**, **Stampante** o **Preferenze**.

 **NOTA:** Per selezionare le impostazioni di stampa per tutti i processi, apportare le modifiche nel software HP della stampante. Per ulteriori informazioni sul software HP, fare riferimento a [Strumenti di gestione della stampante](#).

5. Dalla scheda **Collegamento di stampa**, selezionare un tipo di carta dal menu a discesa **Tipo di carta**.
Per cambiare altre impostazioni di stampa, fare clic sulle altre schede.

Per ulteriori suggerimenti per la stampa, vedere [Consigli per la riuscita della stampa](#).

 **NOTA:** Se il formato carta è stato modificato, assicurarsi di aver caricato il tipo corretto di carta nel vassoio di alimentazione.

6. Fare clic su **OK** per confermare le impostazioni. Viene chiusa la finestra **Preferenze**.
7. Fare clic su **Stampa** o su **OK** per avviare il processo di stampa.

Per stampare documenti (OS X)

1. Nel menu **File** del software, selezionare **Stampa**.
2. Controllare che la stampante sia selezionata.
3. Impostare le opzioni di stampa.

Se le opzioni nella finestra di dialogo Stampa non vengono visualizzate, fare clic su **Mostra dettagli**.

- Selezionare il formato di carta adatto nel menu a comparsa **Formato carta**.

 **NOTA:** Se il formato carta è stato modificato, assicurarsi di aver caricato il tipo corretto di carta.

- Selezionare l'orientamento.
 - Inserire una percentuale di riduzione in scala.
4. Fare clic su **Stampa**.

Stampa di brochure

Per stampare brochure (Windows)

1. Caricare la carta nel vassoio di alimentazione. Per maggiori informazioni, vedere [Caricare la carta](#).
2. Dal software in uso, selezionare **Stampa**.
3. Controllare che sia stata selezionata la stampante.
4. Per modificare le impostazioni, fare clic sul pulsante che apre la finestra di dialogo **Preferenze**.

A seconda dell'applicazione software in uso, questo pulsante potrebbe apparire come **Proprietà**, **Opzioni**, **Configurazione della stampante**, **Stampante** o **Preferenze**.

 **NOTA:** Per selezionare le impostazioni di stampa per tutti i processi, apportare le modifiche nel software HP della stampante. Per ulteriori informazioni sul software HP, fare riferimento a [Strumenti di gestione della stampante](#).

5. Dalla scheda **Collegamento di stampa**, selezionare un tipo di brochure dal menu a discesa **Tipo di carta**.
Per cambiare altre impostazioni di stampa, fare clic sulle altre schede.

Per ulteriori suggerimenti per la stampa, vedere [Consigli per la riuscita della stampa](#).

 **NOTA:** Se il formato carta è stato modificato, assicurarsi di aver caricato il tipo corretto di carta nel vassoio di alimentazione.

6. Fare clic su **OK** per confermare le impostazioni. Viene chiusa la finestra **Preferenze**.
7. Fare clic su **Stampa** o su **OK** per avviare il processo di stampa.

Per stampare brochure (OS X)

1. Dal menu **File** dell'applicazione software, selezionare **Stampa**.
2. Controllare che la stampante sia selezionata.
3. Impostare le opzioni di stampa.

Se le opzioni nella finestra di dialogo Stampa non vengono visualizzate, fare clic su **Mostra dettagli**.

- a. Selezionare il formato di carta adatto nel menu a comparsa **Formato carta**.



NOTA: Se il formato carta è stato modificato, assicurarsi di aver caricato il tipo corretto di carta.

- b. Dal menu pop-up, selezionare **Carta/Qualità** e quindi scegliere l'opzione che offre la migliore qualità o i dpi max.
4. Fare clic su **Stampa**.

Stampa sulle buste

Evitare di utilizzare buste con le seguenti caratteristiche:

- Finiture molto lucide
- Autoadesivi, fermagli o finestre
- Bordi spessi, irregolari o arricciati
- Zone spiegazzate, strappate o comunque danneggiate.

Verificare che le falde delle buste caricate nella stampante siano ben piegate.



NOTA: Per ulteriori informazioni sulla stampa delle buste, vedere la documentazione disponibile con l'applicazione che si sta utilizzando.

Per stampare su buste (Windows)

1. Inserire le buste nel vassoio di alimentazione. Per maggiori informazioni, vedere [Caricare la carta](#).
2. Dal software in uso, selezionare **Stampa**.
3. Controllare che sia stata selezionata la stampante.
4. Per modificare le impostazioni, fare clic sul pulsante che apre la finestra di dialogo **Preferenze**.

A seconda dell'applicazione software in uso, questo pulsante potrebbe apparire come **Proprietà**, **Opzioni**, **Configurazione della stampante**, **Stampante** o **Preferenze**.



NOTA: Per selezionare le impostazioni di stampa per tutti i processi, apportare le modifiche nel software HP della stampante. Per ulteriori informazioni sul software HP, fare riferimento a [Strumenti di gestione della stampante](#).

5. Nella scheda **Layout**, selezionare **Orizzontale** dal menu a discesa **Orientamento**.

Nella scheda **Layout** o **Carta/Qualità**, fare clic sul pulsante **Avanzate**. Nell'area **Carta/Output**, selezionare un tipo di busta dall'elenco a discesa **Formato carta**.

Per cambiare altre impostazioni di stampa, fare clic sulle altre schede.

Per ulteriori suggerimenti per la stampa, vedere [Consigli per la riuscita della stampa](#).

 **NOTA:** Se il formato carta è stato modificato, assicurarsi di aver caricato il tipo corretto di carta nel vassoio di alimentazione.

6. Fare clic su **OK** per confermare le impostazioni. La finestra **Proprietà** viene chiusa.
7. Fare clic su **Stampa** o su **OK** per avviare il processo di stampa.

Per stampare su buste (OS X)

1. Nel menu **File** del software, selezionare **Stampa**.
2. Controllare che la stampante sia selezionata.
3. Selezionare il formato di busta adatto nel menu a comparsa **Formato carta**.
Se le opzioni nella finestra di dialogo Stampa non vengono visualizzate, fare clic su **Mostra dettagli**.

 **NOTA:** Se si modifica il **Formato carta**, assicurarsi di aver caricato il corretto tipo di carta.

4. Dal menu a comparsa, scegliere **Tipo di carta/qualità** e verificare che il tipo di carta sia impostato su **Carta comune**.
5. Fare clic su **Stampa**.

Stampa delle foto

È possibile stampare una foto sia da un computer sia da un'unità flash USB.

 **ATTENZIONE:** Non rimuovere l'unità flash dalla porta USB della stampante mentre è in corso l'accesso da parte della stampante. L'operazione potrebbe danneggiare i file sull'unità. Quando si rimuove l'unità flash USB, assicurarsi che la spia della porta USB non lampeggi.

 **NOTA:** La stampante non supporta le unità flash USB crittografate o le unità flash USB che utilizzano il file system NTFS.

Non lasciare carta fotografica inutilizzata nel vassoio di alimentazione. La carta potrebbe arricciarsi compromettendo la qualità di stampa. Verificare che la carta fotografica sia ben distesa prima della stampa.

 **SUGGERIMENTO:** La stampante può essere utilizzata per stampare documenti e foto dal proprio dispositivo mobile (ad esempio smartphone o tablet). Per ulteriori informazioni, visitare il sito Web HP Mobile Printing (www.hp.com/go/mobileprinting). Al momento, questo sito Web potrebbe non essere disponibile in tutte le lingue.

Per stampare foto dal computer (Windows)

1. Caricare la carta nel vassoio di alimentazione. Per maggiori informazioni, vedere [Caricare la carta](#).
2. Dal software in uso, selezionare **Stampa**.
3. Controllare che sia stata selezionata la stampante.
4. Per modificare le impostazioni, fare clic sul pulsante che apre la finestra di dialogo **Preferenze**.

A seconda dell'applicazione software in uso, questo pulsante potrebbe apparire come **Proprietà**, **Opzioni**, **Configurazione della stampante**, **Stampante** o **Preferenze**.

 **NOTA:** Per selezionare le impostazioni di stampa per tutti i processi, apportare le modifiche nel software HP della stampante. Per ulteriori informazioni sul software HP, fare riferimento a [Strumenti di gestione della stampante](#).

5. Selezionare le opzioni appropriate nella scheda **Collegamento stampa**.
Per cambiare altre impostazioni di stampa, fare clic sulle altre schede.
Per ulteriori suggerimenti per la stampa, vedere [Consigli per la riuscita della stampa](#).
6. Fare clic su **OK** per confermare le impostazioni. Viene chiusa la finestra **Preferenze**.
7. Fare clic su **Stampa** o su **OK** per avviare il processo di stampa.



NOTA: Al termine della stampa, rimuovere la carta fotografica non utilizzata dal vassoio di alimentazione. Riporre la carta in modo da evitare che si arrotoli compromettendo la qualità di stampa.

Per stampare foto dal computer (OS X)

1. Nel menu **File** del software, selezionare **Stampa**.
 2. Controllare che la stampante sia selezionata.
 3. Impostare le opzioni di stampa.
Se le opzioni nella finestra di dialogo Stampa non vengono visualizzate, fare clic su **Mostra dettagli**.
 - Selezionare il formato di carta adatto nel menu a comparsa **Formato carta**.
-  **NOTA:** Se il formato carta è stato modificato, assicurarsi di aver caricato il tipo corretto di carta.
- Selezionare l'orientamento.
 4. Dal menu a comparsa, selezionare **Tipo di carta/Qualità**, quindi selezionare le seguenti impostazioni:
 - **Tipo carta:** il tipo di carta fotografica appropriato
 - **Qualità:** Selezionare l'opzione che offre la qualità migliore o i dpi max.
 - Fare clic sul triangolo **Opzioni per i colori**, quindi scegliere l'opzione appropriata per **Correggi foto**.
 - **Spenza:** consente di non apportare alcuna modifica all'immagine.
 - **On:** mette automaticamente a fuoco l'immagine; consente di regolare leggermente la nitidezza dell'immagine.
 5. Selezionare eventuali altre impostazioni di stampa desiderate, quindi fare clic su **Stampa**.

Per stampare foto dall'unità flash USB

È possibile stampare una foto direttamente da un'unità flash USB senza utilizzare un computer.



NOTA: È possibile stampare solo file di foto in formato PNG, JPG e TIFF. Non è possibile stampare altri tipi di file.

1. Inserire un'unità flash USB nella porta USB sulla parte inferiore destra della stampante.
2. Attendere la visualizzazione dei file e delle cartelle dell'unità flash sullo schermo del pannello di controllo.
3. Sul display del pannello di controllo, scegliere una foto che si intende stampare e toccare **Continua**.
4. Scorrere verso l'alto o verso il basso per specificare il numero di foto da stampare.
5. Toccare **Fine**, quindi **Continua** per visualizzare l'anteprima della foto selezionata. Per regolare il layout o il tipo di carta, toccare  (**Configurazione**), quindi toccare le selezioni desiderate.
6. Toccare **Stampa** per avviare la stampa.

Stampa su supporti speciali e di formato personalizzato

Se l'applicazione supporta formati carta personalizzati, impostare il formato nell'applicazione prima di stampare il documento. In caso contrario, impostare il formato nel driver di stampa. Si consiglia di riformattare i documenti esistenti per stamparli correttamente su formati personalizzati.

Per impostare formati personalizzati (Windows)

1. A seconda del sistema operativo utilizzato, eseguire una delle operazioni riportate di seguito:
 - **Windows 10:** Sulla barra delle applicazioni di Windows, fare clic su **Start, Tutte le applicazioni**, quindi selezionare **Sistema Windows**, fare clic su **Dispositivi** e selezionare **Dispositivi e stampanti** nel menu **Impostazioni correlate**. Selezionare il nome della stampante, quindi **Proprietà server di stampa**.
 - **Windows 8.1 e Windows 8:** Selezionare o toccare l'angolo superiore destro della schermata per aprire la barra degli accessi, fare clic sull'icona **Impostazioni**, fare clic o toccare **Pannello di controllo**, quindi fare clic o toccare **Visualizza dispositivi e stampanti**. Fare clic o toccare il nome della stampante, quindi **Proprietà server di stampa**.
 - **Windows 7:** dal menu **Start** di Windows, fare clic su **Dispositivi e stampanti**. Selezionare il nome della stampante, quindi **Proprietà server di stampa**.
 - **Windows Vista:** Sulla barra delle applicazioni di Windows, fare clic su **Start, Pannello di controllo**, quindi su **Stampanti**. Fare clic con il pulsante destro del mouse su un'area vuota della finestra **Stampanti** e selezionare **Proprietà server**.
 - **Windows XP:** Dal menu di Windows **Start**, fare clic su **Pannello di controllo**, quindi su **Stampanti e fax**. Nel menu **File**, fare clic su **Proprietà server**.
2. Selezionare la casella di controllo **Crea un nuovo modulo**.
3. Immettere il nome del formato carta personalizzato.
4. Immettere le dimensioni del formato personalizzato nella sezione **Descrizione modulo (misure)**.
5. Fare clic su **Salva modulo**, quindi su **Chiudi**.

Per stampare su carta speciale o con formato personalizzato (Windows)

 **NOTA:** Prima di stampare su carta di formato personalizzato, è necessario impostare il formato personalizzato in Proprietà server di stampa.

1. Caricare la carta nel vassoio di alimentazione. Per maggiori informazioni, vedere [Caricare la carta](#).
2. Dal software in uso, selezionare **Stampa**.
3. Per stampare su carta speciale o con formato personalizzato.
4. Fare clic sul pulsante che consente di aprire la finestra di dialogo **Preferenze**.

A seconda dell'applicazione software in uso, il pulsante potrebbe essere denominato **Proprietà, Opzioni, Imposta stampante, Proprietà della stampante, Stampante o Preferenze**.

 **NOTA:** Per selezionare le impostazioni di stampa per tutti i processi, apportare le modifiche nel software HP della stampante. Per ulteriori informazioni sul software HP, fare riferimento a [Strumenti di gestione della stampante](#).

5. Nella scheda **Layout** o **Carta/Qualità**, fare clic sul pulsante **Avanzate**.
6. Nell'area **Carta/Output**, selezionare il formato personalizzato nell'elenco a discesa **Formato carta**.

 **NOTA:** Se il formato carta è stato modificato, assicurarsi di aver caricato il tipo corretto di carta nel vassoio di alimentazione.

7. Selezionare eventuali altre impostazioni di stampa desiderate, quindi fare clic su **OK**.
8. Fare clic su **Stampa** o su **OK** per avviare il processo di stampa.

Per stampare su carta speciale o con formato personalizzato (OS X)

Prima di stampare su carta di formato personalizzato, è necessario configurare il formato personalizzato nel software HP.

1. Caricare la carta appropriata nel vassoio.
2. Creare il nuovo formato carta personalizzato.
 - a. Nel software utilizzato per stampare, fare clic su **File** e quindi su **Stampa**.
 - b. Controllare che la stampante sia selezionata.
 - c. Nel menu a comparsa **Formato carta**, fare clic su **Gestione formati personalizzati**.
Se le opzioni nella finestra di dialogo Stampa non vengono visualizzate, fare clic su **Mostra dettagli**.
 - d. Fare clic su **+** e selezionare la nuova voce in elenco e digitare un nome per il formato di carta personalizzato.
 - e. Inserire l'altezza e la larghezza della carta personalizzata.
 - f. Fare clic su **Fine** o **OK**, quindi scegliere **Salva**.
3. Utilizzare il formato di carta personalizzato appena creato per stampare.
 - a. Nel menu **File** dell'applicazione, fare clic su **Stampa**.
 - b. Controllare che sia stata selezionata la stampante.
 - c. Selezionare il nome del formato di carta personalizzato appena creato nel menu a comparsa **Formato carta**.
 - d. Selezionare eventuali altre impostazioni di stampa desiderate, quindi fare clic su **Stampa**.

Stampa fronte/retro (manualmente)

Per stampare su entrambi i lati della pagina (Windows)

1. Caricare la carta nel vassoio di alimentazione. Per maggiori informazioni, vedere [Caricare la carta](#).
2. Dal software in uso, selezionare **Stampa**.
3. Controllare che sia stata selezionata la stampante.
4. Per modificare le impostazioni, fare clic sul pulsante che apre la finestra di dialogo **Preferenze**.

A seconda dell'applicazione software in uso, questo pulsante potrebbe apparire come **Proprietà**, **Opzioni**, **Configurazione della stampante**, **Stampante** o **Preferenze**.

 **NOTA:** Per selezionare le impostazioni di stampa per tutti i processi, apportare le modifiche nel software HP della stampante. Per ulteriori informazioni sul software HP, fare riferimento a [Strumenti di gestione della stampante](#).

5. Nella scheda **Layout**, scegliere **Lato lungo** o **Lato corto** dal menu a discesa **Stampa in fronte/retro**.
Per scegliere il formato carta, nella scheda **Layout** o **Carta/Qualità** fare clic sul pulsante **Avanzate**, quindi scegliere il formato adeguato dall'elenco a discesa **Formato carta**.
Per cambiare altre impostazioni di stampa, fare clic sulle altre schede.
Per ulteriori suggerimenti per la stampa, vedere [Consigli per la riuscita della stampa](#).



NOTA: Se si modifica il formato carta, assicurarsi di aver caricato il tipo corretto di carta nel vassoio di alimentazione e impostare il formato carta sul pannello di controllo della stampante.

6. Fare clic su **OK** per confermare le impostazioni. Viene chiusa la finestra **Preferenze**.
7. Fare clic su **Stampa** o su **OK** per avviare il processo di stampa.
8. Dopo aver stampato il primo lato, seguire le istruzioni visualizzate sullo schermo per ricaricare la carta nel vassoio di alimentazione.
9. Fare clic su **Continua** nelle istruzioni visualizzate sullo schermo per stampare l'altro lato della pagina.

Per stampare su entrambi i lati della pagina (OS X)

1. Nel menu **File** del software, selezionare **Stampa**.
2. Nel catalogo di stampa, scegliere il riquadro **Gestione della carta** e impostare l'**ordine delle pagine** su **Normale**.
3. Impostare **Pagine da stampare** su **Solo dispari**.
4. Fare clic su **Stampa**.
5. Dopo aver stampato le pagine dispari, rimuovere il documento dal vassoio di uscita.
6. Ricaricare il documento capovolgendolo e posizionando il lato vuoto rivolto verso la parte anteriore della stampante.
7. Nel catalogo di stampa, tornare al menu a comparsa **Gestione della carta** e impostare l'ordine delle pagine su **Normale** e le pagine da stampare su **Solo pari**.
8. Fare clic su **Stampa**.

Stampa da dispositivi mobili

Stampa da dispositivi mobili

È possibile stampare documenti e foto direttamente dai propri dispositivi mobili, inclusi iOS, Android, Windows Mobile, Chromebook e Amazon Kindle.

Per stampare da dispositivi mobili

1. Verificare che la stampante sia connessa alla stessa rete del dispositivo mobile.
2. Abilitare la stampa sul dispositivo mobile:
 - **iOS:** Utilizzare l'opzione **Stampa** del menu **Condividi**. iOS AirPrint è preinstallato e non richiede alcuna installazione.

 **NOTA:** I dispositivi che eseguono iOS 4.2 o versioni successive dispongono di AirPrint preinstallato.

- **Android:** Scaricare il plugin HP Print Service (supportato dalla maggioranza dei dispositivi Android) dal Google Play Store e abilitarlo sul dispositivo.

 **NOTA:** I dispositivi che eseguono Android 4.4 o versioni successive sono supportati da HP Print Service Plugin. I dispositivi che eseguono Android 4.3 o versioni precedenti possono stampare con l'app HP ePrint, disponibile su Google Play Store.

- **Windows Mobile:** Toccare **Stampa** dal menu **Dispositivo**. Non è richiesta alcuna configurazione dato che il software è preinstallato.

 **NOTA:** Se la stampante non è in elenco, potrebbe occorrere eseguire solo una volta una configurazione della stampante mediante la procedura guidata **Aggiungi stampante**.

- **Chromebook:** Scaricare e installare l'app **HP Print for Chrome** dal Chrome Web Store per abilitare la stampa sia in Wi-Fi che via USB.
- **Amazon Kindle Fire HD9 e HDX:** Alla prima selezione di **Stampa** sul dispositivo, HP Print Service Plugin viene scaricato automaticamente per abilitare la stampa mobile.

 **NOTA:** Per informazioni dettagliate sull'abilitazione della stampa dai dispositivi mobili, visitare www.hp.com/go/mobileprinting. Se non è disponibile una versione locale di questo sito web nel proprio paese/regione o lingua, si potrebbe venire reindirizzati al sito web HP Mobile Printing di un altro paese/regione o lingua.

3. Assicurarsi che la carta caricata corrisponda alle impostazioni carta della stampante (vedere [Caricare la carta](#) per ulteriori informazioni). L'impostazione corretta del formato carta per la carta caricata consente al dispositivo mobile di identificare il formato carta utilizzato per la stampa.

Accesso alle funzionalità della stampante e informazioni per la diagnostica dai dispositivi mobili

L'app HP All-in-One Printer Remote facilita la configurazione e l'uso della stampante HP per la stampa, la scansione, la memorizzazione e la condivisione di documenti da praticamente qualsiasi posizione. Può anche stampare lo stato della stampante, eseguire attività di manutenzione, ordinare materiali di consumo di stampa HP originali, identificare e risolvere gli errori della stampante e fornire assistenza di risoluzione dei problemi e supporto da HP.

HP All-in-One Printer Remote è supportato su iOS, Android e Windows Mobile. Installarlo da App Store o Google Play Store per incrementare le funzionalità della stampante.

 **NOTA:** Alcune opzioni potrebbero non essere disponibili in tutti i modelli di stampante. Inoltre, in questo momento, HP All-in-One Printer Remote potrebbe non essere disponibile in tutte le lingue. Per ulteriori informazioni, visitare il sito www.hp.com/support.

Consigli per la riuscita della stampa

Le impostazioni software definite nel driver si applicano solo alla stampa, non alla copia o alla scansione.

È possibile stampare il documento su entrambi i lato del foglio. Per maggiori informazioni, vedere [Stampa fronte/retro \(manualmente\)](#).

Consigli per l'inchiostro

- Se la qualità di stampa non è accettabile, consultare [Errori di stampa](#) per ulteriori informazioni.
- Utilizzare cartucce originali HP.

Le cartucce HP originali sono progettate e testate su stampanti e supporti HP per ottenere facilmente risultati eccezionali, ogni volta.



NOTA: HP non garantisce la qualità o l'affidabilità dei materiali di consumo non HP. Gli interventi di assistenza o riparazione del prodotto resi necessari a seguito dell'uso di materiali non HP non sono coperti dalla garanzia.

Se si ritiene di aver acquistato cartucce HP originali, accedere a www.hp.com/go/anticounterfeit.

- Installare correttamente le cartucce nero e a colori.
Per ulteriori informazioni, vedere [Sostituzione delle cartucce](#).
- Controllare i livelli di inchiostro stimato nelle cartucce, per verificare che sia sufficiente.
Le avvertenze e gli indicatori del livello di inchiostro forniscono una stima a scopo puramente informativo.
Per maggiori informazioni, vedere [Controllo dei livelli di inchiostro stimati](#).
- Spegnerne sempre la stampante utilizzando il pulsante  (**Accensione**) per proteggere gli ugelli.

Consigli per il caricamento della carta

Per ulteriori informazioni, vedere anche [Caricare la carta](#).

- Assicurarsi che la carta sia stata caricata correttamente nel vassoio di alimentazione e regolare le guide di larghezza della carta. Se il formato della carta non viene rilevato correttamente, modificare le impostazioni della carta.
- Caricare una risma di carta (non solo un foglio). Per evitare che la carta si inceppi, tutti i fogli della risma devono essere dello stesso tipo e formato.
- Caricare la carta con il lato di stampa rivolto verso l'alto.
- Verificare che la carta caricata sia adagiata correttamente nel vassoio di alimentazione e che i margini non siano spiegazzati o strappati.
- Regolare le guide di larghezza della carta nel vassoio di alimentazione in modo che aderisca alla risma di carta. Verificare che le guide non pieghino la carta nel vassoio.

Consigli per le impostazioni della stampante(Windows)

- Per modificare le impostazioni di stampa predefinite, fare clic su **Stampa e scans.**, quindi su **Imposta preferenze** nel software della stampante HP.

Aprire il software della stampante HP. Per maggiori informazioni, vedere [Aprire il software della stampante HP \(Windows\)](#).

- Per selezionare il numero di pagine da stampare per foglio, nella scheda **Layout** del driver della stampante, selezionare l'opzione appropriata dall'elenco a discesa **Pagine per foglio**.
- Per modificare l'orientamento dalla pagina, impostarlo nell'interfaccia dell'applicazione.
- Per visualizzare ulteriori impostazioni di stampa, nella scheda **Layout** o **Carta/Qualità** del driver della stampante, fare clic sul pulsante **Avanzate** per aprire la finestra di dialogo **Opzioni avanzate**.



NOTA: L'anteprima nella scheda **Layout** non rispecchia la selezione effettuata nel menu a discesa **Layout pagine per foglio, Opuscolo o Bordi pagina**.

- **Stampa in scala di grigi:** consente di stampare il documento in bianco e nero utilizzando solo l'inchiostro nero. Selezionare **Solo inchiostro nero**, quindi fare clic sul pulsante **OK**.
- **Layout pagine per foglio:** consente di specificare l'ordine delle pagine per la stampa di documenti con più di due pagine per foglio.
- **Stampa senza bordi:** selezionare questa funzione per stampare foto senza bordi. Questa funzionalità non è supportata con tutti i tipi di carta. Se la carta selezionata nel menu a discesa **Supporto** non supporta questa funzione, verrà visualizzata un'icona di avviso di fianco all'opzione.
- **Tecnologie HP Real Life:** consente di aumentare il contrasto nelle immagini e nei grafici per migliorare la qualità di stampa.
- **Opuscolo:** consente di stampare un documento contenente più pagine come un opuscolo. Su ciascun lato del foglio vengono posizionate due pagine in modo che piegando il foglio a metà si ottenga un opuscolo con una pagina su ogni lato. Selezionare un metodo di rilegatura dal menu a discesa, quindi fare clic su **OK**.
 - **Opuscolo-Rilegatura a sinistra:** il lato di rilegatura dopo la piegatura del foglio compare sul lato sinistro. Scegliere questa opzione se l'orientamento di lettura è da sinistra a destra.
 - **Opuscolo-Rilegatura a destra:** il lato di rilegatura dopo la piegatura del foglio compare sul lato destro. Scegliere questa opzione se l'orientamento di lettura è da destra a sinistra.
- **Margini della pagina:** consente di aggiungere margini alle pagine per la stampa di documenti con più di due pagine per foglio.
- È possibile utilizzare il collegamento di stampa per accelerare l'impostazione delle preferenze di stampa. Il collegamento di stampa archivia i valori di configurazione relativi a un determinato tipo di lavoro, in modo da impostare tutte le opzioni con un solo clic.

Per utilizzare questa funzionalità, accedere alla scheda **Collegamenti di stampa**, selezionare un collegamento di stampa, quindi fare clic su **OK**.

Per aggiungere un nuovo collegamento, dopo aver creato le impostazioni, fare clic su **Salva con nome** e inserire un nome, quindi fare clic su **OK**.

Per eliminare un collegamento di stampa, selezionarlo e fare clic su **Elimina**.



NOTA: I collegamenti di stampa predefiniti non possono essere eliminati.

Consigli per le impostazioni della stampante(OS X)

- Nella finestra di dialogo Stampa, utilizzare il menu a comparsa **Formato carta** per selezionare le dimensioni della carta caricata nella stampante.
- Nella finestra di dialogo Stampa, scegliere il riquadro **Tipo di carta/qualità** per selezionare il tipo di carta e la qualità desiderate.

4 Copia e scansione

È possibile realizzare copie in bianco e nero e a colori di alta qualità su numerosi tipi e formati di carta.



 **NOTA:** Per una migliore qualità della copia, utilizzare la copia a colori ed evitare di eseguire l'operazione sotto la luce diretta del sole o la luce intensa.

- [Copia](#)
- [Scansione](#)
- [Suggerimenti per la riuscita delle operazioni di copia e scansione](#)

Copia

Per copiare i documenti

1. Verificare che nel vassoio di alimentazione sia caricata la carta. Per maggiori informazioni, vedere [Caricare la carta](#).
2. Posizionare gli originali con il lato di stampa rivolto verso il basso nell'alimentatore di documenti. Per maggiori informazioni, vedere [Caricamento di un originale nell'alimentatore documenti](#).
3. Sul display del pannello di controllo della stampante, toccare **Copia**.
4. Selezionare **Documento**.
5. Scorrere verso sinistra o destra per selezionare il numero di copie.

 **SUGGERIMENTO:** Per salvare le impostazioni come predefinite per futuri lavori, sul display del pannello di controllo della stampante toccare **Copia**, toccare  (**Configurazione**) quindi **Salva impostazioni correnti**. 

6. Toccare **Avvia copia nero** o **Avvia copia a colori** per avviare il processo di copia.

Impostazioni copia

È possibile personalizzare i lavori di copia utilizzando le varie impostazioni disponibili nel pannello di controllo della stampante.

Nel menu **Copia**, toccare  (**Configurazione**) e modificare le impostazioni desiderate.

- Ridimensiona
- Tipo e formato carta
- Qualità
- Più chiaro/scuro
- Ottimizzazione
- Margine rilegatura

- Salva impostazioni correnti
- Ripristina valori predefiniti

Scansione

È possibile acquisire documenti, foto e altri tipi di carta e inviarli a diverse destinazioni, ad esempio un computer o un destinatario di posta elettronica.

Nella scansione di documenti con il software della stampante HP, è possibile eseguire la scansione in un formato modificabile e in grado di supportare la ricerca.



NOTA: Alcune funzioni di scansione sono disponibili solo in seguito all'installazione del software della stampante HP.



SUGGERIMENTO: Per qualsiasi problema relativo alla scansione di documenti, vedere [Problemi di scansione](#).

- [Scansione su computer](#)
- [Scansione su USB](#)
- [Scansione a e-mail](#)
- [Scansione dei documenti come testo modificabile](#)
- [Creazione di un nuovo collegamento per la scansione \(Windows\)](#)
- [Modifica delle impostazioni di scansione \(Windows\)](#)

Scansione su computer

Prima di eseguire una scansione su computer, verificare di avere già installato il software della stampante HP consigliato. La stampante e il computer devono essere collegati e accesi.

Inoltre, sui computer Windows, il software della stampante deve essere in esecuzione prima che venga avviata la scansione.

È possibile utilizzare il software della stampante HP per acquisire documenti con testo modificabile. Per maggiori informazioni, vedere [Scansione dei documenti come testo modificabile](#).

Per acquisire un originale dal pannello di controllo della stampante

1. Caricare gli originali con il lato di stampa rivolto verso il basso nell'alimentatore di documenti.
Per maggiori informazioni, vedere [Caricamento di un originale nell'alimentatore documenti](#).
2. Toccare **Scansione**, quindi selezionare **Computer**.
3. Toccare un computer su cui eseguire la scansione.
4. Selezionare il tipo di scansione desiderata.
 - **Salva come PDF**
 - **Salva come JPEG**
 - **Salva come testo modificabile (OCR)**
 - **Invia tramite e-mail come PDF**

- **Invia tramite e-mail come JPEG**
 - **Scansione normale**
5. Toccare **Avvio scansione** .

Per abilitare la funzionalità **Abilita scansione a computer (Windows)**

Se la stampante è collegata al computer con un cavo USB, la funzione di scansione sul computer è abilitata per impostazione predefinita e non può essere disabilitata.

Se si utilizza la connessione di rete, seguire le istruzioni qui di seguito se la funzionalità è stata disabilitata e si desidera abilitarla di nuovo.

1. Aprire il software della stampante HP. Per maggiori informazioni, vedere [Aprire il software della stampante HP \(Windows\)](#).
2. Passare alla sezione **Scansione**.
3. Selezionare **Gestione scansione su computer**.
4. Fare clic su **Attiva**.

Per abilitare la funzionalità **Abilita scansione a computer (OS X)**

La funzionalità **Abilita scansione a computer** è abilitata per impostazione predefinita. Seguire le istruzioni qui di seguito se la funzionalità è stata disabilitata e si desidera abilitarla di nuovo.

1. Apertura di HP Utility.



NOTA: HP Utility si trova nella cartella **HP** della cartella **Applications**.

2. In **Impostazioni di scansione** fare clic su **Scansione a computer**.
3. Verificare che l'opzione **Abilita scansione a computer** sia selezionata.

Per eseguire la **scansione di un originale dal software della stampante HP (Windows)**

1. Caricare gli originali con il lato di stampa rivolto verso il basso nell'alimentatore di documenti.
Per maggiori informazioni, vedere [Caricamento di un originale nell'alimentatore documenti](#).
2. Aprire il software della stampante HP. Per maggiori informazioni, vedere [Aprire il software della stampante HP \(Windows\)](#).
3. Accedere alla sezione **Scansione**, quindi fare clic su **Scansione documento o foto**.
4. Selezionare il tipo di scansione desiderata.
 - **Salva come PDF**
 - **Salva come JPEG**
 - **Salva come testo modificabile (OCR)**
 - **Invia tramite e-mail come PDF**
 - **Invia tramite e-mail come JPEG**
 - **Scansione normale**

 **NOTA:**

- La schermata iniziale consente di rivedere e modificare le impostazioni di base. Fare clic sul collegamento **Segue** nell'angolo superiore destro della finestra di dialogo della scansione per esaminare e modificare le impostazioni dettagliate.
 - Per maggiori informazioni, vedere [Modifica delle impostazioni di scansione \(Windows\)](#).
 - Se l'opzione **Mostra visualizzatore dopo la scansione** è selezionata, sarà possibile effettuare regolazioni all'immagine digitalizzata nella schermata di anteprima.
-

5. Fare clic su **Scansione**.
6. Selezionare **Salva** per mantenere aperta l'applicazione per un'altra scansione, oppure selezionare **Fine** per uscire dall'applicazione.

Una volta salvata la scansione, in Esplora risorse viene visualizzata la directory in cui è stata salvata la scansione.

Per eseguire la scansione di un originale dal software della stampante HP (OS X)

1. Aprire HP Scan.
HP Scan si trova nella cartella **Applications/HP** nel livello superiore del disco rigido.
2. Scegliere il tipo di profilo di scansione desiderato.
3. Fare clic su **Scansione**.

Scansione su USB

È possibile eseguire la scansione direttamente in un'unità flash USB dal pannello di controllo della stampante senza utilizzare un computer o il software HP fornito con la stampante.

 **ATTENZIONE:** Non rimuovere l'unità flash dalla porta USB della stampante mentre è in corso l'accesso da parte della stampante. L'operazione potrebbe danneggiare i file presenti nell'unità flash USB. L'unità flash USB può essere rimossa in sicurezza solo se la spia della porta USB non lampeggia.

 **NOTA:**

- La stampante non supporta unità flash USB crittografate.
 - È possibile inoltre utilizzare il software della stampante HP per acquisire dei documenti con testo modificabile. Per maggiori informazioni, vedere [Scansione dei documenti come testo modificabile](#).
-

Per effettuare la scansione di un originale su un'unità USB dal pannello di controllo della stampante

1. Caricare gli originali con il lato di stampa rivolto verso il basso nell'alimentatore di documenti.
2. Inserire un'unità flash USB.
3. Toccare **Scansione**, quindi selezionare **USB**.
4. Modificare le opzioni di scansione, se necessario.
5. Toccare **Avvio scansione**.

Scansione a e-mail

L'app Scansione a e-mail è un'applicazione che consente di acquisire e inviare rapidamente tramite e-mail foto o documenti ai destinatari specificati direttamente dalla stampante HP All-in-One utilizzata. È possibile

impostare gli indirizzi e-mail, accedere ai propri account con i codici PIN forniti, quindi acquisire e inviare i documenti via e-mail.

Questo capitolo tratta i seguenti argomenti:

- [Configura Scansione a e-mail](#)
- [Scansione di un documento o una foto e invio tramite e-mail](#)
- [Modifica delle impostazioni account](#)

Configura Scansione a e-mail

Per configurare Scansione a e-mail

1. Abilitare Web Services sulla stampante. Per maggiori informazioni, vedere [Configurazione di Web Services](#).
2. Dalla schermata iniziale, toccare **App**, quindi toccare l'app **Scan-to-Email**.
3. Nella schermata di **Benvenuto** toccare **Continua**.
4. Toccare la casella **E-mail** per immettere il proprio indirizzo e-mail, quindi toccare **Fine**.
5. Premere **Continua**.
6. Verrà inviato il PIN all'indirizzo e-mail specificato. Premere **Continua**.
7. Premere **PIN** per immettere il proprio PIN e toccare **Fine**.
8. Toccare **Memorizza e-mail** o **Accesso automatico**, in base alla modalità utilizzata dalla stampante per memorizzare le proprie informazioni di accesso.
9. Selezionare il tipo di scansione toccando **Foto** o **Documento**.
10. Per le foto, selezionare le impostazioni di scansione, quindi toccare **Continua**.
Per i documenti, passare alla fase successiva.
11. Verificare le informazioni e-mail e toccare **Continua**.
12. Toccare **Scansione a e-mail**.
13. Premere **OK** al termine della scansione, quindi toccare **Sì** per inviare un'altra e-mail o **No** per terminare l'operazione.

Scansione di un documento o una foto e invio tramite e-mail

Scansione di un documento o una foto e invio tramite e-mail dal pannello di controllo

1. Caricare gli originali con il lato di stampa rivolto verso il basso nell'alimentatore di documenti.
 2. Dalla schermata iniziale, toccare **App**, quindi toccare l'app **Scan-to-Email**.
 3. Sul display del pannello di controllo, selezionare l'account che si intende utilizzare e toccare **Continua**.
-
-  **NOTA:** Selezionare **Account non incluso nell'elenco** se non si dispone di un account. Verrà richiesta l'immissione di un indirizzo e-mail e si riceverà un codice PIN.
-
4. Se richiesto, immettere il PIN.
 5. Selezionare il tipo di scansione toccando **Foto** o **Documento**.

6. Per le foto, selezionare le impostazioni di scansione, quindi toccare **Continua**.
Per i documenti, passare alla fase successiva.
7. Per aggiungere o rimuovere destinatari, toccare **Modifica destinatari** e, al termine, toccare **Fine**.
8. Verificare le informazioni e-mail e toccare **Continua**.
9. Toccare **Scansione a e-mail**.
10. Premere **OK** al termine della scansione, quindi toccare **Sì** per inviare un'altra e-mail o **No** per terminare l'operazione.

Per scansionare un documento o una foto e inviarlo tramite e-mail dal software della stampante HP (Windows)

1. Caricare gli originali con il lato di stampa rivolto verso il basso nell'alimentatore di documenti.
2. Aprire il software della stampante HP. Per maggiori informazioni, vedere [Aprire il software della stampante HP \(Windows\)](#).
3. Nel software della stampante, fare clic su **Scansione di un documento o una foto**.
4. Selezionare il tipo di scansione desiderato e fare clic su **Scansione**.
Scegliere **Invia tramite e-mail come PDF** o **Invia tramite e-mail come JPEG** per aprire il programma di posta elettronica con il file digitalizzato come allegato.

NOTA:

- La schermata iniziale consente di rivedere e modificare le impostazioni di base. Fare clic sul collegamento **Altro** nell'angolo superiore destro della finestra di dialogo della scansione per esaminare e modificare le impostazioni dettagliate.
 - Per maggiori informazioni, vedere [Modifica delle impostazioni di scansione \(Windows\)](#).
-

Modifica delle impostazioni account

Per modificare le impostazioni dell'account dal pannello di controllo della stampante

1. Dalla schermata iniziale, toccare **App**, quindi toccare l'app **Scan-to-Email**.
2. Selezionare l'account da modificare, quindi toccare **Modifica**.
3. Selezionare l'impostazione da modificare e seguire le indicazioni visualizzate sullo schermo.
 - Accesso automatico
 - Memorizza e-mail
 - Rimuovi dall'elenco
 - Modifica PIN
 - Elimina account

Scansione dei documenti come testo modificabile

Durante la scansione dei documenti, è possibile utilizzare il software HP per convertire i documenti in un formato che consenta di cercare, copiare, incollare e modificare. In questo modo è possibile modificare lettere, ritagli di giornale e molti altri tipi di documenti.

- [Scansione di documenti come testo modificabile](#)
- [Indicazioni per effettuare la scansione di documenti come testo modificabile](#)

Scansione di documenti come testo modificabile

Attenersi alle seguenti indicazioni per effettuare la scansione di documenti come testo modificabile.

Per eseguire la scansione di un documento come testo modificabile(Windows)

È possibile eseguire la scansione di tipi diversi di documenti stampati in un formato modificabile e che supporta la ricerca.

Se **Salva come testo modificabile (OCR)** non è presente nell'elenco delle opzioni scansione disponibili, è necessario reinstallare il software e scegliere questa opzione.

1. Caricare gli originali con il lato di stampa rivolto verso il basso nell'alimentatore di documenti.
2. Aprire il software della stampante HP. Per maggiori informazioni, vedere [Aprire il software della stampante HP \(Windows\)](#).
3. Nel software della stampante, fare clic su **Scansione di un documento o una foto**.
4. Selezionare **Salva come testo modificabile (OCR)**, quindi fare clic su **Scansione**.



NOTA:

- La schermata iniziale consente di rivedere e modificare le impostazioni di base. Fare clic sul collegamento **Segue** nell'angolo superiore destro della finestra di dialogo della scansione per esaminare e modificare le impostazioni dettagliate.
- Per maggiori informazioni, vedere [Modifica delle impostazioni di scansione \(Windows\)](#).
- Se è selezionato **Mostra visualizzatore dopo la scansione**, sarà possibile effettuare regolazioni all'immagine digitalizzata nella schermata di anteprima.

Per effettuare la scansione di documenti come testo modificabile(OS X)

1. Caricare gli originali con il lato di stampa rivolto verso il basso nell'alimentatore di documenti.
2. Aprire HP Scan.
HP Scan si trova nella cartella **Applications/HP** nel livello superiore del disco rigido.
3. Fare clic sul pulsante **Scansione**.
Verrà visualizzata una finestra di dialogo in cui viene richiesto di confermare il dispositivo di scansione e le impostazioni di scansione preimpostate.
4. Per completare la scansione, seguire le istruzioni visualizzate.
5. Terminata la scansione di tutte le pagine, selezionare **Salva** dal menu **File**.
6. Dal menu a comparsa **Formato**, selezionare il tipo di testo modificabile da utilizzare.
7. Fare clic su **Salva**.

Indicazioni per effettuare la scansione di documenti come testo modificabile

Attenersi alle seguenti linee guida per garantire che il software converta correttamente i documenti.

- **Assicurarsi che la finestra dell'alimentatore documenti sia pulita.**
Macchie o polvere sul piano di scansione o sulla finestrella dell'alimentatore di documenti possono impedire al software di convertire il documento in testo modificabile.
- **Accertarsi che il documento sia caricato correttamente.**
Assicurarsi che l'originale sia caricato correttamente e che il documento non sia inclinato.

- **Accertarsi che il testo del documento sia nitido.**

Per convertire correttamente il documento in testo modificabile, l'originale deve essere nitido e di alta qualità.

Le condizioni indicate di seguito possono impedire la corretta conversione del documento da parte del software:

- Il testo dell'originale è sbiadito o la carta è arricciata.
- Il testo è troppo piccolo.
- La struttura del documento è troppo complessa.
- Il testo ha una spaziatura ridotta. Ad esempio, se il testo convertito dal software presenta caratteri mancanti o combinati, i caratteri "rn" potrebbero venire visualizzati come "m".
- Il testo è stampato su uno sfondo colorato. Con uno sfondo a colori, le immagini in primo piano potrebbero apparire poco nitide.

- **Scegliere il profilo corretto.**

Assicurarsi di selezionare un collegamento o un'impostazione predefinita che consenta di effettuare la scansione come testo modificabile. Queste opzioni utilizzano le impostazioni di scansione sviluppate per ottimizzare la qualità della scansione OCR.

In Windows: Utilizzare i collegamenti **Testo modificabile (OCR)** o **Salva come PDF** .

OS X: Utilizzare l'impostazione predefinita **Documents with Text** (Documenti con testo).

- **Salvare il file nel formato corretto.**

Per estrarre solo il testo del documento, senza la formattazione dell'originale, selezionare un formato di testo normale come **Testo (.txt)** o **TXT**.

Per estrarre il testo e parte della formattazione originale, selezionare il formato Rich Text Format, ad esempio **Rich Text (.rtf)** o **RTF** o il formato PDF con ricerca consentita, ad esempio **PDF con ricerca (.pdf)** o **PDF con funzione di ricerca** .

Creazione di un nuovo collegamento per la scansione (Windows)

È possibile creare un collegamento personalizzato per semplificare la scansione. Ad esempio, per effettuare abitualmente scansioni e salvataggio di foto in formato PNG anziché in JPEG.

1. Caricare gli originali con il lato di stampa rivolto verso il basso nell'alimentatore di documenti.
2. Aprire il software della stampante HP. Per maggiori informazioni, vedere [Aprire il software della stampante HP \(Windows\)](#).
3. Nel software della stampante, fare clic su **Scansione di un documento o una foto** .
4. Fare clic su **Crea nuovo collegamento per la scansione** .
5. Inserire un nome descrittivo, scegliere un collegamento esistente su cui basare il nuovo collegamento e fare clic su **Crea** .

Ad esempio, se si sta creando un nuovo collegamento per le foto, scegliere **Salva come JPEG** o **Invia tramite e-mail come JPEG** . In questo modo saranno disponibili le opzioni per utilizzare la grafica durante la scansione.

6. Modificare le impostazioni del nuovo collegamento in base alle proprie esigenze, quindi fare clic per salvare l'icona a destra del collegamento.

 **NOTA:**

- La schermata iniziale consente di rivedere e modificare le impostazioni di base. Fare clic sul collegamento **Altro** nell'angolo superiore destro della finestra di dialogo della scansione per esaminare e modificare le impostazioni dettagliate.
 - Per maggiori informazioni, vedere [Modifica delle impostazioni di scansione \(Windows\)](#).
-

Modifica delle impostazioni di scansione (Windows)

È possibile modificare singolarmente tutte le impostazioni di scansione oppure salvare le modifiche per utilizzarle regolarmente. Tali impostazioni includono opzioni quali formato e orientamento della pagina, risoluzioni di scansione, contrasto e percorso della cartella per le scansioni salvate.

1. Caricare gli originali con il lato di stampa rivolto verso il basso nell'alimentatore di documenti.
2. Aprire il software della stampante HP. Per maggiori informazioni, vedere [Aprire il software della stampante HP \(Windows\)](#).
3. Nel software della stampante, fare clic su **Scansione di un documento o una foto**.
4. Fare clic sul collegamento **Altro** nell'angolo in alto a destra della finestra di dialogo HP Scan.

A destra viene visualizzato il riquadro delle impostazioni dettagliate. Nella colonna a sinistra vengono riepilogate le impostazioni correnti per ogni sezione. La colonna a destra consente di modificare le impostazioni nella sezione evidenziata.

5. Fare clic su ogni sezione a sinistra del riquadro delle impostazioni dettagliate per esaminare le impostazioni della sezione specifica.

Utilizzare i menu a discesa per esaminare e modificare la maggior parte delle impostazioni.

Alcune impostazioni consentono una maggiore flessibilità grazie alla visualizzazione di un nuovo riquadro. Tali impostazioni sono contrassegnate da + (segno più) a destra dell'impostazione. Per tornare al riquadro delle impostazioni dettagliate, è necessario accettare o annullare le modifiche in questo riquadro.

6. Una volta terminata la modifica delle impostazioni, effettuare una delle seguenti operazioni.
 - Fare clic su **Scansione**. Una volta terminata la scansione, viene richiesto di salvare o rifiutare le modifiche al collegamento.
 - Fare clic sull'icona Salva a destra del collegamento. Le modifiche verranno salvate nel collegamento così sarà possibile riutilizzarle la volta successiva. Altrimenti, le modifiche interesseranno solo la scansione corrente. Fare clic su **Scansione**.

[Le informazioni sull'utilizzo del software HP Scan sono disponibili online](#). Per istruzioni su come effettuare le seguenti attività:

- Personalizzazione delle impostazioni di scansione, ad esempio il tipo di file immagine, risoluzione di scansione e livelli di contrasto.
- Scansione su cartelle di rete e unità cloud.
- Anteprima e adattamento delle immagini prima della scansione.

Suggerimenti per la riuscita delle operazioni di copia e scansione

Per eseguire copie e scansioni di qualità, seguire le seguenti istruzioni.

- Se si desidera eseguire una copia di grandi dimensioni da un originale di formato ridotto, eseguire la scansione dell'originale sul computer, ridimensionare l'immagine utilizzando il software di scansione HP, quindi stampare una copia dell'immagine ingrandita.
- Per regolare la dimensione di scansione, il tipo di output, la risoluzione di scansione o il tipo di file, avviare la scansione dal software della stampante.
- Per evitare errori nella scansione (testo non corretto o mancante), impostare correttamente i valori di luminosità nel software.
- Se si desidera effettuare la scansione di un documento di più pagine in un singolo file, anziché in più file, avviare la scansione da software della stampante invece di selezionare **Scansione** sul display della stampante.
- Per una qualità ottimale, evitare di eseguire copie o scansioni sotto la luce diretta del sole o la luce intensa.

5 Web Services

La stampante offre soluzioni Web innovative che consentono di accedere rapidamente a Internet, ottenere documenti e stamparli rapidamente con facilità, senza utilizzare un computer.

 **NOTA:** Per utilizzare queste funzioni Web, la stampante deve essere collegata a Internet. Non è possibile utilizzare queste funzionalità Web, se la stampante è collegata tramite un cavo USB.

Questo capitolo tratta i seguenti argomenti:

- [Quali sono i servizi Web Services?](#)
- [Configurazione di Web Services](#)
- [Uso di Web Services](#)
- [Rimozione di Web Services](#)

Quali sono i servizi Web Services?

HP ePrint

- **HP ePrint** è un servizio gratuito di HP che consente di stampare dalla stampante dotata di funzionalità HP ePrint in qualunque momento e da qualsiasi luogo. È semplice quanto l'invio di un messaggio e-mail all'indirizzo e-mail assegnato alla stampante quando si attivano i servizi Web sulla stampante. Non sono necessari driver o software particolari. Se si è in grado di inviare una e-mail, si è in grado di stampare da qualunque luogo tramite **HP ePrint**.

 **NOTA:** È possibile registrare un account su [HP Connected \(www.hpconnected.com\)](http://www.hpconnected.com). Questo sito potrebbe non essere disponibile in tutti i paesi/regioni, accedere per configurare le impostazioni ePrint.

Una volta registrato un account su [HP Connected \(www.hpconnected.com\)](http://www.hpconnected.com) (il sito potrebbe non essere disponibile in tutti i paesi/regioni) è possibile effettuare l'accesso per visualizzare lo stato dei lavori **HP ePrint**, gestire la coda di stampa **HP ePrint**, controllare gli utenti autorizzati all'uso dell'indirizzo e-mail **HP ePrint** per stampare e ricevere assistenza per **HP ePrint**.

App per la stampa

- Con le app per la stampa è possibile scansionare e archiviare digitalmente i documenti in rete, oltre ad accedere e condividere il contenuto e altro ancora.

Configurazione di Web Services

Prima di configurare i Web Services, verificare che la stampante sia collegata a Internet.

Per configurare Web Services, utilizzare uno dei seguenti metodi:

Per configurare Web Services mediante il pannello di controllo della stampante

1. Dal pannello di controllo della stampante, toccare o scorrere verso il basso la scheda per aprire il Dashboard, quindi toccare  (**Configura**).
2. Toccare **Configurazione di Web Services**.

3. Toccare **Accetta** per accettare i termini di utilizzo di Web Services e abilitarli.
4. Nella schermata visualizzata, toccare **OK** per consentire alla stampante di controllare automaticamente la presenza di aggiornamenti del prodotto.



NOTA: Se vengono richieste le impostazioni proxy e se la rete utilizza impostazioni proxy, seguire le istruzioni visualizzate sullo schermo per configurare un server proxy. Se non si dispone delle informazioni necessarie, contattare l'amministratore di rete o la persona che ha configurato la rete.

5. Se viene visualizzata la schermata **Opzioni di aggiornamento stampante**, selezionare una delle opzioni.
6. Quando la stampante è collegata al server, viene stampata una pagina di informazioni. Seguire le istruzioni presenti sulla pagina di informazioni per completare la configurazione.

Per configurare Web Services mediante il server Web incorporato

1. Aprire l'EWS. Per maggiori informazioni, vedere [Apertura del server Web incorporato \(EWS\)](#).
2. Fare clic sulla scheda **Servizi Web**.
3. Nella sezione **Impostazioni Web Services**, fare clic su **Configura**, quindi su **Continua** e seguire le istruzioni visualizzate sullo schermo per accettare le condizioni di utilizzo.
4. Se richiesto, scegliere di consentire alla stampante di verificare la disponibilità di eventuali aggiornamenti e di installarli.



NOTA:

- Se sono disponibili aggiornamenti, questi vengono scaricati e installati automaticamente, quindi la stampante viene riavviata.
 - Se vengono richieste le impostazioni proxy e se la rete utilizza impostazioni proxy, seguire le istruzioni visualizzate sullo schermo per configurare un server proxy. Se non si dispone delle informazioni necessarie, contattare l'amministratore di rete o la persona che ha configurato la rete.
5. Quando la stampante è collegata al server, viene stampata una pagina di informazioni. Seguire le istruzioni presenti sulla pagina di informazioni per completare la configurazione.

Per configurare Web Services tramite il software della stampante HP (Windows)

1. Aprire il software della stampante HP. Per maggiori informazioni, vedere [Aprire il software della stampante HP \(Windows\)](#).
2. Nella finestra visualizzata, fare doppio clic su **Stampa e scans.**, quindi selezionare **Connetti la stampante al Web** sotto Stampa. Viene aperta la pagina iniziale della stampante (server Web incorporato).
3. Fare clic sulla scheda **Servizi Web**.
4. Nella sezione **Impostazioni Web Services**, fare clic su **Configura**, quindi su **Continua** e seguire le istruzioni visualizzate sullo schermo per accettare le condizioni di utilizzo.
5. Se richiesto, scegliere di consentire alla stampante di verificare la disponibilità di eventuali aggiornamenti e di installarli.

**NOTA:**

- Se sono disponibili aggiornamenti, questi vengono scaricati e installati automaticamente, quindi la stampante viene riavviata.
- Se vengono richieste le impostazioni proxy e se la rete utilizza impostazioni proxy, seguire le istruzioni visualizzate sullo schermo per configurare un server proxy. Se non si dispone delle informazioni necessarie, contattare l'amministratore di rete o la persona che ha configurato la rete.

6. Quando la stampante è collegata al server, viene stampata una pagina di informazioni. Seguire le istruzioni presenti sulla pagina di informazioni per completare la configurazione.

Uso di Web Services

Le sezioni che seguono descrivono come configurare e utilizzare Web Services.

- [HP ePrint](#)
- [App per la stampa](#)

HP ePrint

Per utilizzare **HP ePrint**, procedere come indicato di seguito:

- Verificare l'effettiva disponibilità di un computer o dispositivo mobile con supporto per Internet e posta elettronica.
- Abilitare Web Services sulla stampante. Per maggiori informazioni, vedere [Configurazione di Web Services](#).



SUGGERIMENTO: Per ulteriori informazioni sulla gestione e sulla configurazione delle impostazioni di **HP ePrint** e sulle più recenti funzionalità, visitare [HP Connected](#). Questo sito non è disponibile in tutti i paesi/regioni.

Per stampare documenti utilizzando HP ePrint

1. Sul computer o dispositivo mobile, aprire il programma di posta elettronica.
2. Creare una nuova e-mail e allegare il file che si desidera stampare.
3. Inserire l'indirizzo e-mail **HP ePrint** nel campo "A", quindi selezionare l'opzione per inviare il messaggio e-mail.





NOTA: Non inserire alcun indirizzo e-mail aggiuntivo nei campi "A" o "Cc". Il server **HP ePrint** non accetta processi di stampa se sono presenti più indirizzi e-mail.

Per personalizzare l'indirizzo e-mail HP ePrint

1. Dal pannello di controllo della stampante, toccare o passare il dito verso il basso sulla parte superiore della schermata per aprire il Dashboard, quindi toccare  (**HP ePrint**).
2. Toccare **Info stampa**. Viene stampata una pagina di informazioni che contiene il codice della stampante e istruzioni su come personalizzare l'indirizzo e-mail.

Per disattivare HP ePrint

1. Dal pannello di controllo della stampante, toccare o passare il dito verso il basso sulla parte superiore della schermata per aprire il Dashboard, toccare  (**HP ePrint**), quindi toccare  (**Impostaz. Web Services**).
2. Toccare **HP ePrint** e, quindi, **Off** .



NOTA: Per la rimozione di tutti i servizi Web Services, vedere [Rimozione di Web Services](#).

App per la stampa

Con le app per la stampa è possibile scansionare e archiviare digitalmente i documenti in rete, oltre ad accedere e condividere il contenuto e altro ancora.

Per utilizzare le app per la stampa

1. Nella schermata iniziale, toccare **Apps** .
2. Toccare l'app di stampa che si desidera utilizzare.





SUGGERIMENTO:

- Per ulteriori informazioni sulle singole app per la stampa e per aggiungerle, configurarle o rimuoverle, visitare HP Connected (www.hpconnected.com). Questo sito non è disponibile in tutti i paesi/regioni.
- È anche possibile disattivare le app per la stampa da EWS. Per eseguire questa operazione, aprire EWS (vedere [Server Web incorporato](#)), fare clic sulla scheda **Web Services** e disattivare l'impostazione; oppure fare clic sulla scheda **Impostazioni**, quindi scegliere l'opzione desiderata nella pagina **Impostazioni amministratore**.

Rimozione di Web Services

Attenersi alle seguenti istruzioni per rimuovere Web Services.

Per rimuovere Web Services dal pannello di controllo della stampante

1. Sulla parte superiore della schermata, toccare o scorrere verso il basso la scheda per aprire il dashboard, quindi toccare  (**HP ePrint**) e toccare  (**Impostaz. Web Services**).
2. Toccare **Rimuovi Web Services**.

Per rimuovere Web Services utilizzando il server Web incorporato

1. Aprire l'EWS. Per maggiori informazioni, vedere [Apertura del server Web incorporato \(EWS\)](#)..
2. Fare clic sulla scheda **Web Services**, quindi su **Rimuovi Web Services** nella sezione **Impostazioni Web Services**.
3. Fare clic su **Rimuovi Web Services**.
4. Fare clic su **Sì** per rimuovere Web Services dalla stampante.

6 Utilizzo delle cartucce

Per assicurare che la stampante fornisca la migliore qualità di stampa, è necessario effettuare alcune semplici procedure di manutenzione.

 **SUGGERIMENTO:** Per qualsiasi problema relativo alla copia di documenti, vedere [Errori di stampa](#).

Questo capitolo tratta i seguenti argomenti:

- [Informazioni sulle cartucce](#)
- [Controllo dei livelli di inchiostro stimati](#)
- [Stampare utilizzando solo inchiostro nero o a colori](#)
- [Sostituzione delle cartucce](#)
- [Ordinazione delle cartucce](#)
- [Conservazione di forniture di stampa](#)
- [Informazioni sulla garanzia della cartuccia](#)

Informazioni sulle cartucce

Di seguito vengono elencati alcuni suggerimenti per la manutenzione delle cartucce HP e per garantire una qualità di stampa costante.

- Le istruzioni contenute in questa guida riguardano la sostituzione delle cartucce e non si riferiscono alla prima installazione. Per la prima installazione, seguire le istruzioni contenute nel poster di installazione fornito con la stampante.
- Conservare le cartucce nelle confezioni originali sigillate fino al momento dell'uso.
- Spegnerla stampante correttamente. Per ulteriori informazioni, vedere [Spegnerla stampante](#).
- Pulire le cartucce solo quando necessario. Tale operazione comporta un elevato consumo di inchiostro e una minore durata delle cartucce.
- Maneggiare le cartucce con la massima cura. La caduta, lo scuotimento o la manipolazione non corretta delle cartucce durante l'installazione può causare problemi di stampa temporanei.
- Se si trasporta la stampante, eseguire le operazioni riportate di seguito per evitare la fuoriuscita dell'inchiostro o altri danni alla stampante:
 - Spegnerla stampante premendo il pulsante  (**Accensione**). Prima di scollegare la stampante, attendere che cessino tutti i rumori di movimento interno.
 - Verificare che le cartucce siano installate.
 - Il prodotto deve essere posizionato in piano durante il trasporto; non deve essere appoggiato sui lati o capovolto.

Controllo dei livelli di inchiostro stimati

Per controllare i livelli di inchiostro stimati è possibile utilizzare il software della stampante o il pannello di controllo della stampante.

Per controllare i livelli di inchiostro stimati dal pannello di controllo della stampante

1. Sul pannello di controllo della stampante, toccare o scorrere verso il basso la scheda sulla parte superiore della schermata per aprire il dashboard.
2. Toccare  (**Inchiostro**) per controllare i livelli di inchiostro stimati.

Per controllare i livelli di inchiostro stimati dal software della stampante HP (Windows)

1. Aprire il software della stampante HP. Per maggiori informazioni, vedere [Aprire il software della stampante HP \(Windows\)](#).
2. Nel software della stampante, dal menu principale in alto, fare clic su **Livelli cartucce stimati**.

Per controllare i livelli di inchiostro dal software della stampante HP (OS X)

1. Aprire HP Utility.
HP Utility si trova nella cartella **HP** all'interno della cartella **Applicazioni** al livello superiore del disco fisso.
2. Selezionare la stampante dall'elenco **Dispositivi**.
3. Fare clic su **Stato materiali**.
Vengono visualizzati i livelli stimati d'inchiostro.



NOTA:

- Se è stata installata una cartuccia ricaricata o rifabbricata oppure se la cartuccia è stata già utilizzata in un'altra unità, l'indicatore del livello d'inchiostro potrebbe risultare impreciso o non disponibile.
- Durante il processo di stampa, l'inchiostro delle cartucce viene utilizzato in diversi modi, inclusi il processo di inizializzazione, che prepara la stampante e le cartucce per la stampa, e la fase di manutenzione della testina, che mantiene puliti gli ugelli e garantisce che l'inchiostro scorra senza problemi. Nella cartuccia rimangono residui di inchiostro anche dopo l'utilizzo. Per maggiori informazioni, vedere www.hp.com/go/inkusage.

Stampare utilizzando solo inchiostro nero o a colori

Questo prodotto non è progettato per stampare regolarmente utilizzando una sola cartuccia. Tuttavia, quando l'inchiostro dell'unica cartuccia è esaurito, è possibile rimuoverla e utilizzare l'altra cartuccia per continuare a stampare.

La stampante supporta questa funzionalità solo se la cartuccia dispone di inchiostro sufficiente. Pertanto, è consigliabile sostituire al più presto la cartuccia vuota.

Sostituzione delle cartucce

Se non si dispone di cartucce di riserva, vedere [Ordinazione delle cartucce](#). Alcune cartucce di inchiostro non sono disponibili in tutti i paesi/regioni.

⚠ ATTENZIONE: HP consiglia di installare quanto prima eventuali cartucce mancanti per evitare problemi di qualità di stampa, spreco di inchiostro o danni al sistema di inchiostro.

Per ulteriori informazioni sul riciclaggio delle forniture di inchiostro, vedere [Programma di riciclaggio per i materiali di consumo delle stampanti a getto d'inchiostro HP](#).

Per sostituire le cartucce

1. Accertarsi che la stampante sia accesa
2. Aprire lo sportello di accesso alle cartucce e attendere l'arresto del carrello di stampa, che dovrebbe richiedere pochi secondi.

⚠ ATTENZIONE: Non rimuovere o installare le cartucce quando il carrello di stampa è in movimento.

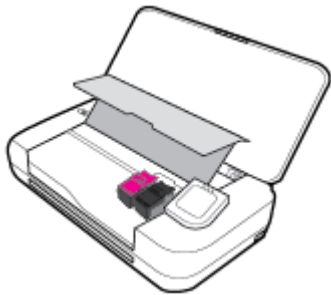

3. Aprire la levetta di chiusura della cartuccia come mostrato in figura e rimuovere delicatamente la cartuccia dall'alloggiamento.

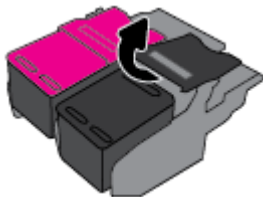

4. Rimuovere la pellicola protettiva dalla nuova cartuccia.

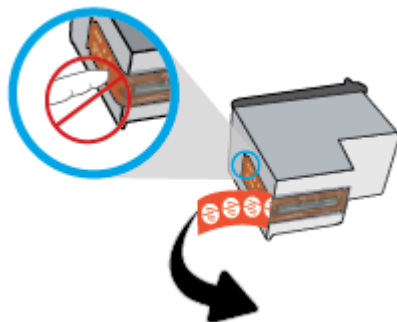

5. Inserire la nuova cartuccia nell'apposito alloggiamento utilizzando la stessa inclinazione con cui è stata rimossa la cartuccia precedente, quindi chiudere la levetta come illustrato. Premere la levetta per accertarsi che sia agganciata correttamente sulla cartuccia.



NOTA: Installare la cartuccia a colori a sinistra e la cartuccia nera a destra.

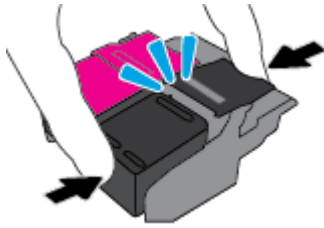

6. Se necessario, ripetere le operazioni indicate ai punti da 3 a 5 per l'altra cartuccia.
7. Chiudere lo sportello di accesso alle cartucce.
8. Prima di usare la stampante, attendere che il carrello completi la routine di inizializzazione delle cartucce.



NOTA: Aprire lo sportello di accesso alle cartucce solo al termine della routine di inizializzazione delle cartucce

Ordinazione delle cartucce

Per ordinare le cartucce, visitare il sito Web www.hp.com. Attualmente alcune sezioni del sito Web HP sono disponibili solo in lingua inglese. In alcuni paesi/regioni non è possibile ordinare cartucce d'inchiostro online. Tuttavia, in molti paesi/regioni è possibile reperire informazioni sull'ordinazione per telefono, individuando un negozio locale e stampando una lista acquisti. Inoltre, è possibile visitare la pagina www.hp.com/buy/supplies per ottenere informazioni sull'acquisto dei prodotti HP nel proprio paese.

Utilizzare solo cartucce sostitutive che abbiano lo stesso numero di cartuccia della cartuccia da sostituire. Il numero di cartuccia è riportato:

- Sull'etichetta della cartuccia che viene sostituita.
- Su un adesivo all'interno della stampante. Aprire lo sportello di accesso alle cartucce per individuare l'adesivo.
- Nel software della stampante, fare clic su **Acquista**, quindi su **Acquista materiali di consumo online**.
- Nel server Web incorporato, facendo clic sulla scheda **Strumenti**, quindi, facendo clic su **Indicatore inch.** in **Informazioni sul prodotto**. Per maggiori informazioni, vedere [Server Web incorporato](#).

Conservazione di forniture di stampa

- Conservare tutte le cartucce nelle confezioni originali sigillate fino al momento dell'uso.
- È possibile lasciare le cartucce nella stampante per lunghi periodi di tempo. Tuttavia, per una conservazione ottimale delle cartucce, occorre spegnere correttamente la stampante quando non la si utilizza. Per maggiori informazioni, vedere [Spegnere la stampante](#).
- Conservare le cartucce a temperatura ambiente (15-35° C o 59-95° F).

Informazioni sulla garanzia della cartuccia

La garanzia delle cartucce HP è applicabile quando il prodotto viene utilizzato nella periferica di stampa HP per cui è stato progettato. Questa garanzia non copre le cartucce di stampa HP che sono state ricaricate, rigenerate, rimesse a nuovo, utilizzate in modo improprio o manomesse.

Durante il periodo di garanzia, il prodotto risulta coperto a patto che l'inchiostro HP non sia rovinato e non sia stata superata la data di "fine garanzia". La data di fine garanzia, in formato AAAA/MM può essere individuata sulla cartuccia di inchiostro.

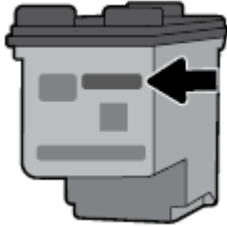

7 Installazione della rete

Sono disponibili ulteriori impostazioni avanzate nella home page della stampante (EWS). Per maggiori informazioni, vedere [Apertura del server Web incorporato \(EWS\)](#).

Questo capitolo tratta i seguenti argomenti:

- [Configurazione del la stampante per la comunicazione wireless](#)
- [Cambiare le impostazioni di rete](#)
- [Utilizzare Wi-Fi Direct](#)
- [Facile connessione e stampa con Bluetooth® Smart](#)

Configurazione del la stampante per la comunicazione wireless

- [Operazioni preliminari](#)
- [Configurazione della stampante per la rete wireless](#)
- [Modifica del metodo di connessione](#)
- [Test della connessione wireless](#)
- [Attivazione e disattivazione della funzionalità wireless della stampante](#)

 **NOTA:** In caso di problemi nel collegamento della stampante, vedere [Problemi relativi alla rete e alla connessione](#).

 **SUGGERIMENTO:** Per ulteriori informazioni sulla configurazione e sull'utilizzo della stampante in modalità wireless, visitare il Centro di stampa wireless HP (www.hp.com/go/wirelessprinting).

Operazioni preliminari

Verificare quanto segue:

- La rete wireless è configurata e funzionante.
- Che la stampante e i computer che la utilizzano siano sulla stessa rete (subnet).

Durante il collegamento della stampante, potrebbe venire richiesto di immettere il nome della rete wireless (SSID) e una password wireless.

- Il nome di rete o SSID identifica una rete wireless.
- La password wireless impedisce ad altri di connettersi alla rete wireless senza autorizzazione. A seconda del livello di sicurezza necessario, la rete wireless può utilizzare una passphrase WPA o una chiave WEP.

Se dal momento della prima configurazione della rete wireless non è stata più apportata alcuna variazione al nome della rete o alla chiave di sicurezza, in alcuni casi l'uno e l'altra sono riportati sul retro o sul lato del router wireless.



Se non si riesce a trovare il nome della rete o la password oppure queste informazioni sono state dimenticate, vedere la documentazione fornita con il computer o il router wireless. Se non si riesce a trovare queste informazioni, contattare l'amministratore della rete o la persona che ha configurato la rete wireless.

Configurazione della stampante per la rete wireless

Utilizzare l'Installazione guidata wireless dal display del pannello di controllo della stampante per configurare la comunicazione wireless.



NOTA: Per continuare, esaminare prima i vari punti dell'elenco [Operazioni preliminari](#).

1. Dal pannello di controllo della stampante, toccare o passare il dito verso il basso sulla parte superiore della schermata per aprire il Dashboard, quindi toccare  (**Senza fili**).
2. Toccare  (**Configurazione**).
3. Toccare **Impostazioni wireless**.
4. Toccare **Installazione guidata wireless** o **Wi-Fi Protected Setup**.
5. Seguire le istruzioni visualizzate sullo schermo per completare l'installazione.

Se si utilizza già la stampante con un diverso tipo di connessione, ad esempio una connessione USB, seguire le istruzioni in [Modifica del metodo di connessione](#) per configurare la stampante sulla rete wireless.

Modifica del metodo di connessione

Una volta installato il software della stampante HP e connessa la stampante al computer o a una rete, è possibile utilizzare il software HP per modificare il tipo di connessione (ad esempio da una connessione USB a una connessione wireless).

Per passare da una connessione USB a una rete wireless (Windows)

Per continuare, esaminare prima i vari punti dell'elenco [Operazioni preliminari](#).

1. Aprire il software della stampante HP. Per maggiori informazioni, vedere [Aprire il software della stampante HP \(Windows\)](#).
2. Fare clic su **Strumenti**.
3. Fare clic su **Software & configurazione dispositivo**.
4. Selezionare **Converti una stampante con collegamento USB in wireless**. Seguire le istruzioni visualizzate sullo schermo.

Per passare da una connessione USB a una connessione wireless (OS X)

1. Connessione della stampante a una rete wireless.
2. Utilizzare 123.hp.com per impostare la connessione del software sulla modalità wireless per la stampante.



Ulteriori informazioni sul passaggio da una connessione USB a una connessione wireless. [Fare clic qui per ulteriori informazioni](#). Al momento, questo sito Web potrebbe non essere disponibile in tutte le lingue.

Per passare da una connessione wireless a una connessione USB (Windows)

- Collegare la stampante e il computer utilizzando il cavo USB fornito in dotazione. La porta USB è situata sul retro della stampante. Per la posizione precisa, vedere [Vista posteriore](#).



Per passare da una connessione wireless a una connessione USB (OS X)

1. Apertura di **Preferenze di sistema**.
2. Fare clic su **Stampanti e scanner**.
3. Selezionare la stampante nel riquadro sinistro e fare clic nella parte inferiore dell'elenco. Procedere allo stesso modo per il fax, se disponibile per la connessione corrente.
4. Collegare un cavo USB al computer e alla stampante.
5. Fare clic su + sotto l'elenco delle stampanti a sinistra.
6. Selezionare la nuova stampante USB dall'elenco.
7. Scegliere il modello della propria stampante dal menu a comparsa **Uso**.
8. Fare clic su **Aggiungi**.

Test della connessione wireless



Stampare il rapporto di test wireless per informazioni sulla connessione wireless della stampante. Il rapporto di test wireless fornisce le informazioni relative allo stato della stampante, all'indirizzo MAC hardware e all'indirizzo IP. Se è presente un problema con la connessione wireless o se un tentativo di connessione wireless non è riuscito, il rapporto test wireless offre anche informazioni di diagnostica. Se la stampante è collegata ad una rete, il rapporto di test mostra i dettagli relativi alle impostazioni di rete.

Per stampare il rapporto sul test della rete wireless

1. Sul pannello di controllo della stampante, toccare o scorrere verso il basso la scheda sulla parte superiore della schermata per aprire il dashboard, quindi toccare  (**Wireless**) e  (**Configurazione**).
2. Toccare **Stampa rapporto**.
3. Toccare **Report di test wireless**.

Attivazione e disattivazione della funzionalità wireless della stampante

La spia wireless blu sul pannello di controllo della stampante è accesa quando la funzionalità wireless della stampante è attiva.

1. Sul pannello di controllo della stampante, toccare o scorrere verso il basso la scheda sulla parte superiore della schermata per aprire il dashboard, quindi toccare  (**Wireless**) e  (**Configurazione**).
2. Toccare **Impostazioni wireless**.
3. Toccare **Wireless** per attivare o disattivare la funzione.

Cambiare le impostazioni di rete

Dal pannello di controllo della stampante, è possibile configurare e gestire la connessione wireless ed eseguire diverse operazioni di gestione della rete, tra cui la visualizzazione e la modifica delle impostazioni di rete, il ripristino delle impostazioni di rete predefinite e l'attivazione o disattivazione della funzionalità wireless.

 **ATTENZIONE:** Le impostazioni di rete vengono fornite per comodità dell'utente. Tuttavia, è consigliabile non modificare alcune di tali impostazioni, se non si è esperti (ad esempio, impostazioni IP, gateway predefinito e impostazioni del firewall).

Per stampare il rapporto impostazioni di rete

- ▲ Dal pannello di controllo della stampante, toccare o passare il dito verso il basso sulla parte superiore della schermata per aprire il Dashboard, toccare  (**Configurazione**). Toccare **Rapporti**, e quindi **Pagina di configurazione di rete**

Per modificare le impostazioni IP

Il valore predefinito per le impostazioni IP è **Auto**, che consente di definire automaticamente le impostazioni IP. Gli utenti avanzati che desiderano utilizzare impostazioni diverse (ad esempio indirizzo IP, subnet mask o il gateway predefinito), possono apportare le dovute modifiche manualmente.

 **SUGGERIMENTO:** Prima di impostare un indirizzo IP manuale, è consigliabile connettere la stampante alla rete utilizzando la modalità Automatica. In questo modo il router può configurare la stampante con le altre impostazioni necessarie, quali subnet mask, gateway predefinito e indirizzo DNS.

 **ATTENZIONE:** Prestare molta attenzione quando si assegna un indirizzo IP. Se durante l'installazione si immette un indirizzo IP non valido, i componenti di rete non saranno in grado di connettersi alla stampante.

1. Dal pannello di controllo della stampante, toccare o passare il dito verso il basso sulla parte superiore della schermata per aprire il Dashboard, toccare  (**Configura**), quindi selezionare **Installazione rete**.
2. Toccare **Impostazioni wireless**.
3. Toccare **Impostazioni avanzate**.
4. Toccare **Impostazioni IP**.

Viene visualizzato un messaggio di avviso, secondo il quale modificando l'indirizzo IP la stampante verrà rimossa dalla rete. Toccare **OK** per continuare.

5. Per modificare manualmente le impostazioni, toccare **Manuale (statico)**, quindi immettere le informazioni appropriate per le seguenti impostazioni:
 - **Indirizzo IP**
 - **Subnet Mask**
 - **Gateway predefinito**
 - **Indirizzo DNS**
6. Immettere le modifiche, quindi selezionare **Applica**.

Utilizzare Wi-Fi Direct

Con Wi-Fi Direct, è possibile stampare in modalità wireless da computer, smartphone, tablet o altro dispositivo con funzionalità wireless, senza alcuna necessità di collegarsi a una rete wireless esistente.

Linee guida per l'uso di Wi-Fi Direct



- Assicurarsi che il computer o il dispositivo portatile disponga del software necessario:
 - Se si usa un computer, assicurarsi di aver installato il software della stampante fornito con la stampante.

Se il software della stampante HP non è installato nel computer, stabilire prima una connessione Wi-Fi Direct, quindi installare il software della stampante. Selezionare **Wireless** per il tipo di connessione, quando richiesto dal software della stampante.

- Se si usa un dispositivo portatile, assicurarsi di aver installato un'applicazione di stampa compatibile. Per maggiori informazioni sulla stampa mobile, visitare www.hp.com/go/mobileprinting.
- Accertarsi che Wi-Fi Direct sia attivato per la stampante.
- La stessa connessione di Wi-Fi Direct può essere utilizzata da un massimo di cinque computer e dispositivi portatili.
- Wi-Fi Direct può essere utilizzato anche quando la stampante è collegata a un computer tramite un cavo USB o a una rete utilizzando la connessione wireless.
- Wi-Fi Direct HP non può essere utilizzata per collegare a Internet un computer, un dispositivo mobile o una stampante.
- Password Wi-Fi Direct: Se il metodo di connessione di Wi-Fi Direct per la stampante è impostato su **Auto**, la password sarà sempre '12345678'. Se il metodo di connessione di Wi-Fi Direct per la stampante è impostato su **Manuale**, la password sarà sempre un codice di 8 cifre generato in modo casuale.

Per ottenere la password Wi-Fi Direct della stampante, sul pannello di controllo della stampante premere  (**Wi-Fi Direct**). La password di Wi-Fi Direct verrà visualizzata sul display del pannello di controllo.

Per attivare Wi-Fi Direct

1. Dal pannello di controllo della stampante, toccare o passare il dito verso il basso sulla parte superiore della schermata per aprire il Dashboard, quindi toccare  (**Wi-Fi Direct**).
2. Toccare  (**Configurazione**).
3. Se il display indica che Wi-Fi Direct è **Off**, toccare **Wi-Fi Direct** per attivarlo.

 **SUGGERIMENTO:** Wi-Fi Direct può anche essere attivato dal server EWS. Per ulteriori informazioni sull'utilizzo del server EWS, consultare la sezione [Server Web incorporato](#).

Per stampare da un dispositivo mobile con funzionalità wireless che supporta Wi-Fi Direct

Assicurarsi di aver installato la versione più recente di HP Print Service Plugin sul dispositivo mobile. Il plugin è scaricabile dallo store Google Play.

1. Assicurarsi di aver attivato Wi-Fi Direct sulla stampante.
2. Attivare Wi-Fi Direct sul dispositivo mobile. Per ulteriori informazioni, vedere la documentazione fornita con il dispositivo mobile.
3. Dal dispositivo mobile in uso, selezionare un documento da un'applicazione che supporta la stampa, quindi selezionare l'opzione che consente di stampare il documento.

Viene visualizzato l'elenco delle stampanti disponibili.

4. Dall'elenco delle stampanti disponibili, scegliere il nome Wi-Fi Direct visualizzato, ad esempio **DIRECT-**-HP OfficeJet XXXX** (dove ** sono i caratteri univoci che identificano la stampante e XXXX è il modello).

della stampante riportato sulla stessa), quindi seguire le istruzioni visualizzate sullo schermo della stampante e del dispositivo mobile.

Se il dispositivo mobile non è connesso automaticamente alla stampante, attenersi alle istruzioni sul pannello di controllo per effettuare la connessione alla stampante. Se viene visualizzato un codice PIN sul pannello di controllo della stampante, immettere il codice PIN sul dispositivo mobile.

Quando il dispositivo mobile è correttamente connesso alla stampante, questa avvierà la stampa.

Per stampare da un dispositivo mobile con funzionalità wireless che non supporta Wi-Fi Direct

Assicurarsi di aver installato un'applicazione di stampa compatibile sul dispositivo portatile. Per ulteriori informazioni, visitare il sito www.hp.com/go/mobileprinting.

Se non è disponibile una versione locale di questo sito web nel proprio paese/regione o lingua, si potrebbe venire reindirizzati al sito HP Mobile Printing di un altro paese/regione o lingua.

1. Assicurarsi di aver attivato Wi-Fi Direct sulla stampante.
2. Attivare la connessione Wi-Fi sul dispositivo mobile. Per ulteriori informazioni, vedere la documentazione fornita con il dispositivo mobile.



NOTA: Se il dispositivo mobile non supporta la connessione Wi-Fi, non sarà possibile utilizzare Wi-Fi Direct.

3. Dal dispositivo mobile, stabilire la connessione a una rete. Utilizzare il processo utilizzato di norma per la connessione a una nuova rete wireless o hotspot. Scegliere il nome Wi-Fi Direct dall'elenco di reti wireless visualizzato, ad esempio **DIRECT-**-HP OfficeJet XXXX** (dove ** corrisponde ai caratteri univoci per identificare la stampante e XXXX indica il modello della stampante).

Quando viene richiesto, immettere la password per Wi-Fi Direct.

4. Stampare il documento.

Per stampare da un computer con funzionalità wireless (Windows)

1. Assicurarsi di aver attivato Wi-Fi Direct sulla stampante.
2. Attivare la connessione Wi-Fi del computer. Per ulteriori informazioni, vedere la documentazione fornita con il computer.



NOTA: Se il computer non supporta la connessione Wi-Fi, non sarà possibile utilizzare Wi-Fi Direct.

3. Dal computer, stabilire la connessione a una rete. Utilizzare il processo utilizzato di norma per la connessione a una nuova rete wireless o hotspot. Scegliere il nome Wi-Fi Direct dall'elenco di reti wireless visualizzato, ad esempio **DIRECT-**-HP OfficeJet XXXX** (dove ** corrisponde ai caratteri univoci per identificare la stampante e XXXX indica il modello della stampante).

Quando viene richiesto, immettere la password per Wi-Fi Direct.

4. Procedere al passaggio 5 se la stampante è stata installata e collegata al computer tramite rete wireless. Se la stampante è stata installata e collegata al computer con un cavo USB, seguire la procedura di seguito per installare software della stampante utilizzando la connessione Wi-Fi Direct.
 - a. Aprire il software della stampante HP. Per maggiori informazioni, vedere [Aprire il software della stampante HP \(Windows\)](#).
 - b. Fare clic su **Strumenti**.
 - c. Fare clic su **Software & configurazione dispositivo**, quindi selezionare **Collega nuova stampante**.

 **NOTA:** Se la stampante è stata installata in precedenza via USB e si vuole eseguire la conversione a Wi-Fi Direct, non selezionare l'opzione **Converti una stampante USB connessa a wireless (Convert a USB connected printer to wireless)**.

- d. Quando viene visualizzata la schermata del software **Opzioni di connessione**, selezionare **Wireless**.
 - e. Selezionare la stampante HP nell'elenco delle stampanti rilevate.
 - f. Seguire le istruzioni visualizzate sullo schermo.
5. Stampare il documento.

Per stampare da un computer con funzionalità wireless (OS X)

1. Assicurarsi di aver attivato Wi-Fi Direct sulla stampante.
2. Attivare il Wi-Fi sul computer.
Per maggiori informazioni, consultare la documentazione fornita da Apple.
3. Fare clic sull'icona Wi-Fi e scegliere il nome della connessione Wi-Fi Direct, ad esempio **DIRECT-**-HP OfficeJet XXXX** (dove ** corrisponde ai caratteri univoci per identificare la stampante e XXXX sta per il modello di stampante).

Se Wi-Fi Direct è attivata con protezione, inserire la password quando viene richiesta.

4. Aggiungere la stampante.
 - a. Aprire **Preferenze di sistema**.
 - b. In base al sistema operativo in uso, fare clic su **Stampanti e scanner**.
 - c. Fare clic su + sotto l'elenco delle stampanti a sinistra.
 - d. Selezionare la stampante nell'elenco delle stampanti individuate (nella colonna destra accanto al nome della stampante compare la parola "Bonjour") e fare clic su **Aggiungi**.



[Fare clic qui](#) per la risoluzione dei problemi online per Wi-Fi Direct, o per altre informazioni sulla configurazione di Wi-Fi Direct. Al momento, questo sito Web potrebbe non essere disponibile in tutte le lingue.



Ulteriori informazioni sul passaggio da una connessione USB a una connessione wireless. [Fare clic qui per ulteriori informazioni](#). Al momento, questo sito Web potrebbe non essere disponibile in tutte le lingue.

Facile connessione e stampa con Bluetooth® Smart

Con la tecnologia Bluetooth Smart, è possibile connettere facilmente il dispositivo mobile alla stampante e iniziare la stampa. È sufficiente avvicinarsi alla stampante, scegliere il file da stampare con l'app HP ePrint, quindi selezionare l'opzione di stampa. Il dispositivo mobile si conatterà automaticamente alla stampante.



NOTA: Bluetooth Smart è attualmente supportato sui dispositivi mobili Android compatibili con Bluetooth v4.0+ e con l'app HP ePrint installata. Per ulteriori informazioni, visitare il sito www.hp.com/go/blueprinting.

Per connettersi e stampare con la tecnologia Bluetooth Smart

1. Configurare il dispositivo mobile e la stampante per abilitare le connessioni Bluetooth Smart.

- Sul dispositivo mobile, attivare Wi-Fi e Bluetooth, quindi installare l'app HP ePrint dal negozio Google Play. Per ulteriori informazioni, vedere la documentazione fornita con il dispositivo mobile.
 - Sulla stampante, assicurarsi che Bluetooth Smart e Wi-Fi Direct siano attivati. Per ulteriori informazioni, vedere [Utilizzare Wi-Fi Direct](#) e [Per attivare o disattivare Bluetooth Smart sulla stampante](#).
2. Avvicinarsi alla stampante in modo da averla accessibile.
 3. Aprire l'app HP ePrint sul dispositivo mobile e scegliere il contenuto desiderato da stampare.
 4. Confermare di aver scelto dall'app la stampante corretta, quindi scegliere **Stampa**.

Per attivare o disattivare Bluetooth Smart sulla stampante

La funzionalità Bluetooth è attivata per impostazione predefinita, se il wireless è attivato.

1. Dal pannello di controllo della stampante, toccare o passare il dito verso il basso sulla parte superiore della schermata per aprire il Dashboard, quindi toccare  (**Configurazione**).
2. Scorrere verso il basso per toccare l'opzione Bluetooth, quindi attivarla o disattivarla.

8 Strumenti di gestione della stampante

Questo capitolo tratta i seguenti argomenti:

- [Casella strumenti \(Windows\)](#)
- [HP Utility \(OS X\)](#)
- [Server Web incorporato](#)

Casella strumenti (Windows)

La Casella degli strumenti fornisce informazioni sulla manutenzione della stampante.



NOTA: La Casella degli strumenti può essere installata dal CD del software HP se il computer soddisfa i requisiti del sistema. I requisiti del sistema sono disponibili nel file Leggimi, incluso nel CD del software della stampante HP fornito in dotazione.

Per aprire la Casella degli strumenti

1. Aprire il software della stampante HP. Per maggiori informazioni, vedere [Aprire il software della stampante HP \(Windows\)](#).
2. Fare clic su **Stampa e scans..**
3. Fare clic su **Esegui manutenzione stampante.**

HP Utility (OS X)

HP Utility include strumenti per la configurazione delle impostazioni di stampa, la calibrazione della stampante, l'ordinazione online dei materiali di consumo e la ricerca dei siti Web che contengono informazioni di assistenza.



NOTA: Le funzionalità disponibili in Utility HP dipendono dalla stampante selezionata.

Fare doppio clic su HP Utility nella cartella **HP** in **Applicazioni** al livello superiore del disco rigido.

Server Web incorporato

Se la stampante è collegata a una rete, è possibile utilizzare il server Web incorporato (EWS) per visualizzare le informazioni sullo stato, modificare le impostazioni e gestire la stampante dal computer.



NOTA:

- Per visualizzare o modificare alcune impostazioni, potrebbe essere necessaria una password.
 - È possibile aprire e utilizzare il server Web incorporato senza essere collegati a Internet. Tuttavia, alcune funzionalità non saranno disponibili.
-
- [Informazioni sui cookie](#)
 - [Apertura del server Web incorporato \(EWS\)](#).
 - [Impossibile aprire il server Web incorporato](#)

Informazioni sui cookie

Il server Web incorporato (EWS) inserisce file di testo di piccole dimensioni (cookie) sul disco rigido durante la navigazione. Tali file consentono al server EWS di riconoscere il computer alla successiva esplorazione. Ad esempio, se è stata configurata la lingua EWS, un cookie consente di memorizzare la lingua selezionata, in modo che al successivo accesso a EWS, le pagine siano visualizzate in tale lingua. Alcuni cookie (ad esempio, il cookie che memorizza le preferenze specifiche del cliente) vengono memorizzati nel computer fino a quando non si procede alla cancellazione manuale.

È possibile configurare il browser per accettare tutti i cookie oppure per avvisare l'utente ogni volta che viene offerto un cookie, consentendo di decidere quali cookie accettare o rifiutare. È anche possibile utilizzare il browser per rimuovere i cookie indesiderati.

A seconda della stampante in uso, se si sceglie di disabilitare i cookie verranno disabilitate anche una o più delle seguenti funzioni:

- Uso di alcune procedure di installazione guidata
- L'utilizzo dell'impostazione della lingua del browser EWS
- Personalizzazione della home page di EWS

Per informazioni su come cambiare la privacy e le impostazioni dei cookie e su come visualizzare o eliminare i cookie, consultare la documentazione disponibile con il browser Web.

Apertura del server Web incorporato (EWS).



È possibile accedere al server Web incorporato tramite rete o Wi-Fi Direct.

Per aprire il server Web incorporato tramite rete wireless

1. Assicurarsi che il computer e la stampante siano connessi alla stessa rete wireless.
2. Sul pannello di controllo della stampante, toccare  (**Wireless**) per individuare l'indirizzo IP o il nome host della stampante.
3. Inserire l'indirizzo IP o il nome host in un browser Web supportato sul computer.

Ad esempio, se l'indirizzo IP è 123.123.123.123, digitare il seguente indirizzo nel browser: `http://123,123.123,123`.

Per aprire il server EWS tramite Wi-Fi Direct

1. Dal pannello di controllo della stampante, toccare  (**Wi-Fi Direct**).
2. Ignorare questo passaggio se sul display è indicato che Wi-Fi Direct è attivato.
Toccare  (**Impostazioni**), quindi scegliere **On** per l'opzione **Wi-Fi Direct**.
3. Dal computer wireless, attivare la modalità wireless, cercare il nome Wi-Fi Direct e connettersi, ad esempio: **DIRECT-**-HP OfficeJet XXXX** (dove ** indica i caratteri univoci che identificano la stampante, mentre XXXX corrisponde al modello di stampante indicato sulla stampante stessa).
4. Quando viene richiesta, immettere la password di Wi-Fi Direct sul computer in uso.
5. In un browser web supportato sul computer, digitare `http://192.168.223.1`.

Impossibile aprire il server Web incorporato

1. Riavviare il router di rete.
2. Attendere che il computer e la rete si siano entrambi riconnessi alla rete.
3. Accedere nuovamente all'EWS della stampante.

Controllo della rete

- Assicurarsi di non aver utilizzato un cavo telefonico o un cavo incrociato (crossover) per collegare la stampante alla rete.

Controllare il computer

- Assicurarsi che il computer utilizzato sia collegato alla stessa rete della stampante.



NOTA: È anche possibile accedere all'EWS della stampante se il computer è connesso alla stampante tramite Wi-Fi Direct. Per informazioni sulla modalità di accesso a EWS tramite Wi-Fi Direct, vedere [Server Web incorporato](#).

Controllare il browser Web

- Assicurarsi che il browser Web soddisfi i requisiti minimi di sistema. Per ulteriori informazioni, vedere i requisiti di sistema nel file Leggimi della stampante incluso nel CD del software della stampante HP.
- Se il browser Web utilizza qualsiasi impostazioni proxy per collegarsi ad Internet, provare a disattivare queste impostazioni. Per ulteriori informazioni, consultare la documentazione fornita con il browser Web.
- Accertarsi che nel browser web siano abilitati JavaScript e cookie. Per ulteriori informazioni, consultare la documentazione fornita con il browser Web.

Controllare l'indirizzo IP della stampante

- Per verificare l'indirizzo IP della stampante, è possibile stampare il rapporto di test wireless. Per ulteriori informazioni sul rapporto di test wireless, vedere [Test della connessione wireless](#).
- Eseguire il ping della stampante con l'indirizzo IP dal prompt dei comandi (Windows) o da Utility Network (OS X).



NOTA: Per individuare l'utility di rete da OS X, fare clic sull'icona **Luce concentrata** e digitare **Utility di rete** nel campo di ricerca.

Ad esempio, se l'indirizzo IP è 123.123.123.123, digitare quanto segue al prompt dei comandi (Windows):

```
C:\ping 123.123.123.123
```

oppure

In Utility Network (OS X), fare clic sulla scheda **Ping**, digitare 123.123.123.123 nella casella, quindi fare clic su **Ping**.

Se viene visualizzata una risposta, l'indirizzo IP è corretto. Se viene visualizzato un messaggio di timeout, l'indirizzo IP non è corretto.



SUGGERIMENTO: Se si utilizza un computer su cui è in esecuzione Windows, è possibile visitare il sito Web del supporto online HP all'indirizzo www.hp.com/support. Questo sito Web fornisce informazioni e programmi di utilità che possono essere di aiuto nella soluzione di molti comuni problemi della stampante.

9 Risoluzione dei problemi

Le informazioni contenute in questa sezione offrono suggerimenti per risolvere i problemi più comuni. Se la stampante non funziona correttamente e tali informazioni non risolvono il problema, utilizzare uno dei servizi di supporto elencati in [Assistenza HP](#) per ricevere assistenza.

Questo capitolo tratta i seguenti argomenti:

- [Problemi di inceppamento e alimentazione della carta](#)
- [Errori di stampa](#)
- [Problemi di copia](#)
- [Problemi di scansione](#)
- [Problemi relativi alla rete e alla connessione](#)
- [Problemi legati all'hardware della stampante](#)
- [Per ricevere assistenza dal pannello di controllo della stampante](#)
- [Informazioni sui rapporti della stampante](#)
- [Risoluzione dei problemi di utilizzo di Web Services](#)
- [Manutenzione della stampante](#)
- [Ripristino impostazioni predefinite di fabbrica](#)
- [Assistenza HP](#)

Problemi di inceppamento e alimentazione della carta

Quale operazione effettuare?

Rimozione della carta inceppata

[Risoluzione dei problemi legati all'inceppamento della carta](#)

Utilizzare la procedura guidata di risoluzione dei problemi online HP.
Istruzioni per risolvere l'inceppamento della carta e i problemi con la carta o l'alimentatore.



NOTA: Le procedure guidate di risoluzione dei problemi online di HP potrebbero non essere disponibili in tutte le lingue.

Per la rimozione degli inceppamenti, consultare la sezione della Guida con le istruzioni generali

Gli inceppamenti della carta possono verificarsi in diversi punti all'interno della stampante.



ATTENZIONE: Rimuovere immediatamente l'inceppamento della carta per non danneggiare la cartuccia.

Risoluzione di un inceppamento della carta dal vassoio di alimentazione e dall'alloggiamento di uscita

1. Rimuovere la carta non inceppata sia dal vassoio di alimentazione che dall'alloggiamento di uscita.
2. Se la carta inceppata si trova nel vassoio di alimentazione o nell'alloggiamento di uscita, estrarla lentamente con un movimento continuo per evitare che si strappi.

Se non è possibile rimuoverla, l'inceppamento potrebbe essersi verificato nell'area di stampa. Procedere con i passi successivi.
3. Aprire lo sportello di accesso alle cartucce.
4. Rimuovere tutta la carta visibile spostando le cartucce da un lato all'altro.

Se non è possibile risolvere il problema, utilizzare la [procedura guidata di risoluzione dei problemi online](#) per risolvere gli inceppamenti delle cartucce.
5. Chiudere lo sportello di accesso alle cartucce.
6. Verificare che tutta la carta inceppata e i residui siano stati rimossi. In caso contrario, si verificheranno altri inceppamenti della carta.
7. (Opzione) Se il carrello di stampa non torna sul lato sinistro della stampante, spegnere e riaccendere la stampante.

Per eliminare un inceppamento della carta nell'alimentatore di documenti

1. Sollevare il coperchio dell'alimentatore di documenti.



2. Estrarre delicatamente la carta inceppata dai rulli.

ATTENZIONE:

- Se la carta si strappa durante la rimozione dai rulli, controllare che non ne rimangano frammenti all'interno della stampante in corrispondenza dei rulli.
- Se non si rimuovono tutti i frammenti di carta dalla stampante, è possibile che si verifichino altri inceppamenti.



3. Chiudere il coperchio dell'alimentatore documenti finché non scatta in posizione.

Per rimuovere la carta inceppata dall'area del carrello di stampa

1. Aprire lo sportello di accesso alle cartucce.

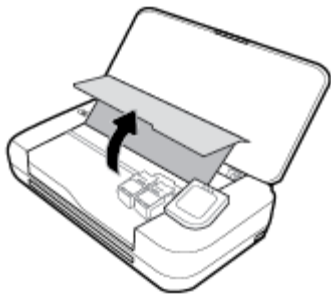

2. Rimuovere tutta la carta visibile spostando le cartucce da un lato all'altro.

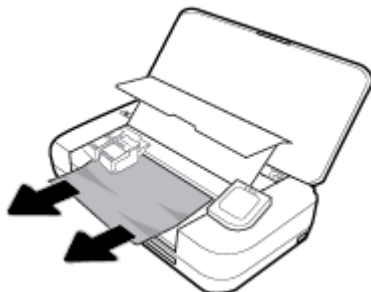

3. Chiudere lo sportello di accesso alle cartucce.

Consigli per evitare gli inceppamenti

Per evitare inceppamenti della carta, attenersi alle indicazioni riportate di seguito.

- Rimuovere spesso il materiale stampato dall'alloggiamento di uscita.
- Verificare che la carta su cui si sta stampando non sia stropicciata, piegata o danneggiata.
- Evitare che la carta si pieghi o si arricci conservando tutta la carta inutilizzata in un sacchetto a chiusura ermetica riutilizzabile.
- Non utilizzare carta troppo spessa o sottile per la stampante.
- Verificare che la carta sia caricata correttamente. Per maggiori informazioni, vedere [Caricare la carta](#).
- Verificare che la carta caricata sia adagiata correttamente nel vassoio di alimentazione e che i margini non siano spiegazzati o strappati.
- Non posizionare troppa carta nel vassoio di alimentazione. Per informazioni sul numero massimo consentito di fogli nel vassoio di alimentazione, vedere [Specifiche](#).
- Quando si carica una pila di carta, sfogliare prima le pagine.
- Non inserire tipi e formati diversi di carta nel vassoio di alimentazione; i fogli di carta nel vassoio di alimentazione devono essere dello stesso formato e tipo.
- Regolare le guide di larghezza della carta nel vassoio di alimentazione in modo che aderisca alla risma di carta. Verificare che le guide della larghezza della carta non pieghino i fogli nel vassoio di alimentazione.
- Non forzare troppo la carta all'interno del vassoio di alimentazione.
- Se si stampa su entrambe le facciate del foglio, non stampare immagini dai colori saturati su fogli di poco spessore.

- Utilizzare i tipi di carta consigliati per la stampante.
- Se la carta nella stampante sta per terminare, attendere che si esaurisca completamente prima di inserirne di nuova. Non caricare la carta mentre è in corso un'operazione di stampa.

Risoluzione dei problemi di alimentazione della carta

Quale tipo di problema si è verificato?

- **La carta non viene prelevata dal vassoio di alimentazione**
 - Controllare che la carta sia caricata nel vassoio di alimentazione. Per maggiori informazioni, vedere [Caricare la carta](#). Sfogliare la carta prima di caricarla.
 - Verificare che le guide di larghezza carta siano a contatto della carta, senza comprimerla.
 - Accertarsi che la carta in uso non sia arricciata. Stirare i fogli piegandoli nella direzione opposta a quella dell'arricciatura.
- **Le stampe risultano inclinate**
 - Assicurarci che la carta caricata nel vassoio di alimentazione sia allineata alle guide di larghezza della carta.
 - Caricare la carta nella stampante solo quando la stampa non è in corso.
- **Vengono prelevate più pagine alla volta**
 - Accertarsi che le guide della carta siano a contatto della risma, senza comprimerla.
 - Assicurarci di non aver sovraccaricato il vassoio con la carta.
 - Per ottenere le migliori prestazioni ed efficienza, utilizzare carta HP.

Errori di stampa

Quale operazione effettuare?

Risoluzione dei problemi dovuti all'impossibilità di stampare la pagina

HP Print and Scan Doctor	<p>L'utility HP Print and Scan Doctor cercherà di diagnosticare e risolvere i problemi automaticamente.</p> <p>NOTA: Questo programma di utilità è disponibile solamente per il sistema operativo Windows.</p>
Risoluzione dei problemi legati all'impossibilità di eseguire lavori di stampa	<p>Utilizzare la procedura guidata di risoluzione dei problemi online HP.</p> <p>Seguire le istruzioni dettagliate se la stampante non risponde o non stampa.</p>



NOTA: HP Print and Scan Doctor e le procedure guidate di risoluzione dei problemi online di HP potrebbero non essere disponibili in tutte le lingue.

Per i problemi legati all'impossibilità di stampare, consultare la sezione della Guida con le istruzioni generali.

Per risolvere i problemi di stampa(Windows)

Assicurarsi che la stampante sia accesa e che la carta sia caricata nel vassoio di alimentazione. Se ancora non è possibile eseguire la stampa, seguire le seguenti istruzioni nell'ordine indicato:

1. Controllare i messaggi di errore visualizzati sul display della stampante e risolvere i problemi seguendo le istruzioni visualizzate sullo schermo.
2. Se la stampante è collegata al computer con un cavo USB, scollegare e ricollegare il cavo USB. Se il computer è collegato alla stampante con una connessione wireless, verificare che la connessione funzioni.
3. Verificare che la stampante non sia in pausa o offline

Per verificare che la stampante non sia in pausa o offline

- a. A seconda del sistema operativo utilizzato, eseguire una delle operazioni riportate di seguito:
 - **Windows 10:** Dal menu **Start** di Windows, fare clic su **Tutte le app**, selezionare **Sistema Windows, Pannello di controllo**, quindi fare clic su **Visualizza dispositivi e stampanti** nel menu **Hardware e suoni**.
 - **Windows 8.1 e Windows 8:** Selezionare o toccare l'angolo superiore destro della schermata per aprire la barra degli accessi, fare clic sull'icona **Impostazioni**, fare clic o toccare **Pannello di controllo**, quindi fare clic o toccare **Visualizza dispositivi e stampanti**.
 - **Windows 7:** dal menu **Start** di Windows, fare clic su **Dispositivi e stampanti**.
 - **Windows Vista:** Sulla barra delle applicazioni di Windows, fare clic su **Start, Pannello di controllo**, quindi su **Stampanti**.
 - **Windows XP:** Dal menu di Windows **Start**, fare clic su **Pannello di controllo**, quindi su **Stampanti e fax**.
 - b. Fare doppio clic sull'icona della stampante, oppure fare clic con il pulsante destro del mouse su tale icona e selezionare **Stampa in corso** per aprire la coda di stampa.
 - c. Sul menu **Stampante**, verificare che non ci siano segni di spunta accanto a **Interrompi stampa** o **Utilizza stampante non in linea**.
 - d. Qualora siano state apportate delle modifiche, provare a stampare di nuovo.
4. Verificare che la stampante sia impostata come stampante predefinita.

Per verificare che la stampante sia impostata come stampante predefinita

- a. A seconda del sistema operativo utilizzato, eseguire una delle operazioni riportate di seguito:
 - **Windows 10:** Dal menu **Start** di Windows, fare clic su **Tutte le app**, selezionare **Sistema Windows, Pannello di controllo**, quindi fare clic su **Visualizza dispositivi e stampanti** nel menu **Hardware e suoni**.
 - **Windows 8.1 e Windows 8:** Selezionare o toccare l'angolo superiore destro della schermata per aprire la barra degli accessi, fare clic sull'icona **Impostazioni**, fare clic o toccare **Pannello di controllo**, quindi fare clic o toccare **Visualizza dispositivi e stampanti**.
 - **Windows 7:** dal menu **Start** di Windows, fare clic su **Dispositivi e stampanti**.

- **Windows Vista:** Sulla barra delle applicazioni di Windows, fare clic su **Start, Pannello di controllo**, quindi su **Stampanti**.
 - **Windows XP:** Dal menu di Windows **Start**, fare clic su **Pannello di controllo**, quindi su **Stampanti e fax**.
- b. Verificare che la stampante corretta sia impostata come stampante predefinita.
- Accanto alla stampante predefinita è presente un segno di spunta all'interno di un cerchio nero o verde.
- c. Se la stampante impostata come stampante predefinita non è quella corretta, fare clic con il tasto destro del mouse sulla stampante corretta e selezionare **Imposta come predefinita**.
- d. Provare ad utilizzare di nuovo la stampante.
5. Riavviare lo spooler di stampa.

Per riavviare lo spooler di stampa

- a. A seconda del sistema operativo utilizzato, eseguire una delle operazioni riportate di seguito:

Windows 10

- i. Sulla barra delle applicazioni di Windows, fare clic su **Start, Tutte le applicazioni**, quindi su **Sistema Windows**.
- ii. Fare clic su **Pannello di controllo, Sistema e sicurezza**, quindi fare clic su **Strumenti di amministrazione**.
- iii. Fare doppio clic su **Servizi**.
- iv. Fare clic con il pulsante destro del mouse su **Servizio spooler di stampa**, quindi fare clic su **Proprietà**.
- v. Sulla scheda **Generale**, accanto a **Tipo di avvio**, verificare che sia selezionato **Automatico**.
- vi. Se il servizio non è in esecuzione, sotto a **Stato del servizio** fare clic su **Start**, quindi scegliere **OK**.

Windows 8.1 e Windows 8

- i. Puntare o toccare l'angolo in alto a destra dello schermo per aprire la barra Charms, quindi fare clic sull'icona **Impostazioni**.
- ii. Fare clic o toccare **Pannello di controllo**, quindi fare clic o toccare su **Sistema e protezione**.
- iii. Fare clic o toccare **Strumenti di amministrazione**, quindi fare doppio clic o toccare due volte **Servizi**.
- iv. Fare clic con il pulsante destro del mouse o toccare tenendo premuto **Servizio spooler di stampa**, quindi fare clic su **Proprietà**.
- v. Nella scheda **Generale**, accanto a **Tipo di avvio**, verificare che sia selezionato **Automatico**.
- vi. Se il servizio non è in esecuzione, in **Stato del servizio** fare clic su **Start**, quindi scegliere **OK**.

Windows 7

- i. Dal menu **Start** di Windows, fare clic su **Pannello di controllo, Protezione sistema**, quindi su **Strumenti di amministrazione**.
- ii. Fare doppio clic su **Servizi**.

- iii. Fare clic con il pulsante destro del mouse su **Servizio spooler di stampa**, quindi fare clic su **Proprietà**.
- iv. Sulla scheda **Generale**, accanto a **Tipo di avvio**, verificare che sia selezionato **Automatico**.
- v. Se il servizio non è in esecuzione, sotto a **Stato del servizio** fare clic su **Start**, quindi scegliere **OK**.

Windows Vista

- i. Dal **Start** di Windows, fare clic su **Pannello di controllo, Protezione sistema**, quindi su **Strumenti di amministrazione**.
- ii. Fare doppio clic su **Servizi**.
- iii. Fare clic con il pulsante destro del mouse su **Servizio spooler di stampa** e quindi fare clic su **Proprietà**.
- iv. Sulla scheda **Generale**, accanto a **Tipo di avvio**, verificare che sia selezionato **Automatico**.
- v. Se il servizio non è in esecuzione, sotto a **Stato del servizio** fare clic su **Start**, quindi scegliere **OK**.

Windows XP

- i. Dal menu **Start** di Windows, fare clic con il pulsante destro del mouse su **Risorse del computer**.
 - ii. Fare clic su **Gestione**, quindi su **Servizi e applicazioni**.
 - iii. Fare doppio clic su **Servizi**, quindi su **Spooler di stampa**.
 - iv. Fare clic con il pulsante destro del mouse su **Spooler di stampa**, quindi su **Riavvia** per riavviare il servizio.
- b. Verificare che la stampante corretta sia impostata come stampante predefinita.
- Accanto alla stampante predefinita è presente un segno di spunta all'interno di un cerchio nero o verde.
- c. Se la stampante impostata come stampante predefinita non è quella corretta, fare clic con il tasto destro del mouse sulla stampante corretta e selezionare **Imposta come predefinita**.
- d. Provare ad utilizzare di nuovo la stampante.
6. Riavviare il computer.
7. Eliminare i lavori dalla coda di stampa.

Per cancellare la coda di stampa

- a. A seconda del sistema operativo utilizzato, eseguire una delle operazioni riportate di seguito:
 - **Windows 10:** Dal menu **Start** di Windows, fare clic su **Tutte le app**, selezionare **Sistema Windows, Pannello di controllo**, quindi fare clic su **Visualizza dispositivi e stampanti** nel menu **Hardware e suoni**.
 - **Windows 8.1 e Windows 8:** Selezionare o toccare l'angolo superiore destro della schermata per aprire la barra degli accessi, fare clic sull'icona **Impostazioni**, fare clic o toccare **Pannello di controllo**, quindi fare clic o toccare **Visualizza dispositivi e stampanti**.
 - **Windows 7:** dal menu **Start** di Windows, fare clic su **Dispositivi e stampanti**.

- **Windows Vista:** Sulla barra delle applicazioni di Windows, fare clic su **Start, Pannello di controllo**, quindi su **Stampanti**.
 - **Windows XP:** Dal menu di Windows **Start**, fare clic su **Pannello di controllo**, quindi su **Stampanti e fax**.
- b. Fare doppio clic sull'icona della stampante per aprire la coda di stampa.
 - c. Sul menu **Stampante**, fare clic su **Elimina tutti i documenti** oppure **Ripulisci i documenti di stampa**, quindi fare clic su **Sì** per confermare.
 - d. Se nella coda sono ancora presenti documenti, riavviare il computer e provare a stampare dopo il riavvio.
 - e. Verificare ancora la coda di stampa per accertarsi che sia stata cancellata, quindi provare a stampare di nuovo.

Per verificare l'alimentazione e ripristinare la stampante

1. Verificare che il cavo di alimentazione sia collegato correttamente alla stampante.



1 Connessione dell'alimentazione alla stampante

2 Connessione alla presa di corrente

2. Osservare il pulsante Accensione sulla stampante. Se non è illuminato, la stampante è spenta. Premere il pulsante Accensione per accendere la stampante.



NOTA: Se la stampante non riceve corrente elettrica, collegarla ad un'altra presa di corrente.

3. Con la stampante accesa, scollegare il cavo di alimentazione dal lato dell'unità.
4. Scollegare il cavo di alimentazione dalla presa a muro.
5. Attendere almeno 15 secondi.
6. Ricollegare il cavo di alimentazione alla presa a muro.
7. Ricollegare il cavo di alimentazione sul lato della stampante.
8. Se la stampante non si accende automaticamente, premere il pulsante Accensione per accenderla.
9. Riprovare a utilizzare la stampante.

Per risolvere i problemi di stampa(OS X)

1. Ricercare e risolvere gli errori.
2. Scollegare e ricollegare il cavo USB.
3. Verificare che l'unità non sia in pausa o offline

Per verificare che l'unità non sia in pausa o offline

a. In **Preferenze di sistema**, fare clic su **Stampanti e scanner**.

b. Fare clic sul pulsante **Apri coda di stampa**.

c. Fare clic su un processo di stampa per selezionarlo.

Utilizzare i pulsanti seguenti per gestire il processo di stampa:

- **Elimina**: annulla il processo di stampa selezionato.
- **Sospendi**: sospende il processo di stampa selezionato.
- **Riprendi**: continua un processo di stampa messo in pausa.
- **Sospendi stampante**: sospende tutti i processi di stampa all'interno della coda di stampa.

d. Qualora siano state apportate delle modifiche, provare a stampare di nuovo.

4. Riavviare il computer.

Risoluzione dei problemi legati alla qualità di stampa

[Istruzioni dettagliate per risolvere la maggior parte dei problemi legati alla qualità di stampa](#)

Per risolvere online i problemi legati alla qualità di stampa

Per la risoluzione dei problemi legati alla qualità si stampa, consultare la sezione della Guida con le istruzioni generali.



NOTA: Per evitare problemi legati alla qualità di stampa, spegnere sempre la stampante utilizzando il pulsante di alimentazione, quindi attendere che la spia del pulsante si spenga prima di estrarre la spina di alimentazione o la presa multipla. Questo consente alla stampante di spostare le cartucce in una posizione protetta per evitare che si seccino.

Per migliorare la qualità di stampa

1. Accertarsi che nella stampante siano installate cartucce originali HP

2. Assicurarsi di usare un tipo di carta appropriato.

Accertarsi sempre che la carta su cui si sta eseguendo la stampa sia uniforme e non danneggiata, arricciata o spiegazzata. Per maggiori informazioni, vedere [Suggerimenti per la scelta e l'uso della carta](#).

Per una qualità di stampa ottimale, utilizzare carta HP di alta qualità o tipi di carta che aderiscono agli standard ColorLok®. Per maggiori informazioni, vedere [Informazioni di base sulla carta](#).

Per ottenere risultati ottimali nella stampa di immagini, utilizzare Carta fotografica ottimizzata HP.

Conservare la carta speciale nella confezione originale o in una busta di plastica sigillabile su una superficie piana, in un luogo fresco e asciutto.

Quando si è pronti per la stampa, rimuovere soltanto la carta che si intende utilizzare immediatamente. Una volta terminata la stampa, reinserire la carta fotografica non utilizzata nella busta di plastica. Ciò previene l'arricciamento della carta fotografica.

3. Accertarsi di aver selezionato il tipo di carta e la qualità di stampa appropriate nelle impostazioni di stampa del software.

 **NOTA:** La scelta di una qualità di stampa superiore può portare a una definizione maggiore ma potrebbe utilizzare più inchiostro e richiedere più tempo per la stampa.

4. Controllare i livelli di inchiostro stimati per determinare il grado di esaurimento della cartuccia. Per maggiori informazioni, vedere [Controllo dei livelli di inchiostro stimati](#). Se il livello di inchiostro delle cartucce è basso, sostituire le cartucce.

Per migliorare la qualità di stampa (Windows)

a. Per stampare una pagina di diagnostica

Stampare una pagina di diagnostica se il livello di inchiostro delle cartucce non è basso.

- i. Caricare una risma di carta comune bianca di formato Lettera o A4 nel vassoio di alimentazione.
- ii. Aprire il software della stampante HP. Per maggiori informazioni, vedere [Aprire il software della stampante HP \(Windows\)](#).
- iii. Nel software della stampante, fare clic su **Stampa e scans.**, quindi su **Esegui manutenzione stampante** per accedere a **Casella strumenti stampante**.
- iv. Fare clic su **Stampa informazioni diagnostica** nella scheda **Rapporti dispositivo** per stampare una pagina di diagnostica.

b. Per pulire le cartucce o la testina di stampa

Verificare le caselle di blu, magenta, giallo e nero sulla pagina di diagnostica. Se le caselle presentano delle striature, o se le caselle non sono uniformi, pulire automaticamente la testina di stampa.

- i. Caricare una risma di carta comune bianca di formato Lettera o A4 nel vassoio di alimentazione.
- ii. Aprire il software della stampante HP. Per maggiori informazioni, vedere [Aprire il software della stampante HP \(Windows\)](#).
- iii. Nel software della stampante, fare clic su **Stampa e scans.**, quindi su **Esegui manutenzione stampante** per accedere a **Casella strumenti stampante**.
- iv. Nella scheda **Servizi periferica**, fare clic sull'opzione per pulire e quindi seguire le istruzioni visualizzate sullo schermo.

Se la pulizia delle cartucce o della testina di stampa non risolve il problema, contattare il supporto HP. Andare a www.hp.com/support. Questo sito Web fornisce informazioni e programmi di utilità che possono essere di aiuto nella soluzione di molti comuni problemi della stampante. Se richiesto, selezionare il proprio paese/regione e fare clic su **Tutti i contatti HP** per informazioni su come richiedere assistenza tecnica.

c. Per allineare le cartucce o la testina di stampa

 **NOTA:** L'allineamento della testina di stampa garantisce stampe di alta qualità. La testina di stampa non deve essere riallineata quando si sostituiscono le cartucce.

- i. Caricare una risma di carta comune bianca di formato Lettera o A4 nel vassoio di alimentazione.
- ii. Aprire il software della stampante HP. Per maggiori informazioni, vedere [Aprire il software della stampante HP \(Windows\)](#).
- iii. Nel software della stampante, fare clic su **Stampa e scans.**, quindi su **Esegui manutenzione stampante** per accedere a **Casella strumenti stampante**.

- iv. Dalla scheda **Servizi periferica**, fare clic sull'opzione per allineare.
- v. La stampante stampa un foglio di allineamento.
- vi. Seguire le istruzioni visualizzate sullo schermo della stampante per allineare.

Per migliorare la qualità di stampa (OS X)

a. Per stampare una pagina di diagnostica

- i. Caricare una risma di carta comune bianca di formato Lettera o A4 nel vassoio di alimentazione.
- ii. Aprire **HP Utility**.



NOTA: **HP Utility** si trova nella cartella **HP** della cartella **Applicazioni**.

- iii. Selezionare la stampante dall'elenco dei dispositivi sul lato sinistro della finestra.
- iv. Fare clic su **Aggiungi pagina**.
- v. Fare clic sul pulsante **Stampa pagina di prova** e seguire le istruzioni visualizzate.

b. Per pulire le cartucce o la testina di stampa

- i. Caricare una risma di carta comune bianca di formato Lettera o A4 nel vassoio di alimentazione.
- ii. Aprire **HP Utility**.



NOTA: **HP Utility** si trova nella cartella **HP** della cartella **Applicazioni**.

- iii. Selezionare la stampante dall'elenco dei dispositivi sul lato sinistro della finestra.
- iv. Fare clic su **Pulisci testine di stampa**.
- v. Fare clic su **Pulisci** e seguire le istruzioni visualizzate.



ATTENZIONE: Pulire le cartucce o la testina di stampa solo se necessario. Le operazioni di pulizia non necessarie consumano inchiostro e riducono la durata della testina di stampa.



NOTA: Se la qualità di stampa resta scadente anche dopo aver eseguito la pulitura, provare ad eseguire l'allineamento della testina di stampa. Se i problemi di qualità di stampa persistono anche dopo la pulizia e l'allineamento, contattare l'assistenza HP.

- vi. Fare clic su **Tutte le impostazioni** per tornare al pannello **Informazioni e supporto**.

c. Per allineare le cartucce o la testina di stampa

- i. Caricare una risma di carta comune bianca di formato Lettera o A4 nel vassoio di alimentazione.
- ii. Aprire **HP Utility**.



NOTA: **HP Utility** si trova nella cartella **HP** della cartella **Applicazioni**.

- iii. Selezionare la stampante dall'elenco dei dispositivi sul lato sinistro della finestra.
- iv. Fare clic su **Allinea**.
- v. Fare clic su **Allinea** e seguire le istruzioni visualizzate sullo schermo.
- vi. Fare clic su **Tutte le impostazioni** per tornare al pannello **Informazioni e supporto**.

Per migliorare la qualità di stampa (pannello di controllo della stampante)

a. Per stampare una pagina di diagnostica

- i. Caricare una risma di carta comune bianca di formato Lettera o A4 nel vassoio di alimentazione.
- ii. Dal pannello di controllo della stampante, toccare o passare il dito verso il basso sulla parte superiore della schermata per aprire il Dashboard, quindi toccare  (**Configurazione**).
- iii. Toccare **Rapporti**.
- iv. Toccare **Rapporto sulla qualità di stampa**.

b. Per pulire le cartucce o la testina di stampa

- i. Caricare una risma di carta comune bianca di formato Lettera o A4 nel vassoio di alimentazione.
- ii. Dal pannello di controllo della stampante, toccare o passare il dito verso il basso sulla parte superiore della schermata per aprire il Dashboard, quindi toccare  (**Configurazione**).
- iii. Toccare **Manutenzione stampante**.
- iv. Selezionare l'opzione per pulire, quindi seguire le istruzioni visualizzate sullo schermo

c. Per allineare le cartucce o la testina di stampa

- i. Caricare una risma di carta comune bianca di formato Lettera o A4 nel vassoio di alimentazione.
- ii. Dal pannello di controllo della stampante, toccare o passare il dito verso il basso sulla parte superiore della schermata per aprire il Dashboard, quindi toccare  (**Configurazione**).
- iii. Selezionare l'opzione per allineare, quindi seguire le istruzioni visualizzate sullo schermo.

Problemi di copia

Risoluzione dei problemi di copia	Utilizzare la procedura guidata di risoluzione dei problemi online HP. Seguire le istruzioni dettagliate se la stampante non crea le copie o se la qualità di stampa è scadente.
---------------------------------------------------	-------------------------------------------------------------------------------------------------------------------------------------------------------------------------------------

 **NOTA:** Le procedure guidate di risoluzione dei problemi online di HP potrebbero non essere disponibili in tutte le lingue.

[Suggerimenti per la riuscita delle operazioni di copia e scansione](#)

Problemi di scansione

HP Print and Scan Doctor	L'utility HP Print and Scan Doctor cercherà di diagnosticare e risolvere i problemi automaticamente. NOTA: Questa utility è disponibile solo per sistemi operativi Windows.
Risoluzione dei problemi di scansione	Utilizzare la procedura guidata di risoluzione dei problemi online HP. Seguire le istruzioni dettagliate se la stampante non crea le scansioni o se la qualità delle scansioni è scadente.



NOTA: HP Print and Scan Doctor e le procedure guidate di risoluzione dei problemi online di HP potrebbero non essere disponibili in tutte le lingue.

[Suggerimenti per la riuscita delle operazioni di copia e scansione](#)

Problemi relativi alla rete e alla connessione

Quale operazione effettuare?

Risoluzione dei problemi legati alla connessione wireless

Scegliere una delle seguenti opzioni per la risoluzione dei problemi.

HP Print and Scan Doctor	L'utility HP Print and Scan Doctor cercherà di diagnosticare e risolvere i problemi automaticamente. NOTA: Questa utility è disponibile solo per sistemi operativi Windows.
Utilizzare la procedura guidata di risoluzione dei problemi online HP	<ul style="list-style-type: none"> • Risoluzione dei problemi legati alla connessione wireless, se non si è mai riusciti a collegare la stampante alla rete o se al momento il collegamento non è disponibile. • Risoluzione dei problemi legati al firewall o all'antivirus, se si sospetta che impediscano al computer di collegarsi alla stampante.



NOTA: HP Print and Scan Doctor e le procedure guidate di risoluzione dei problemi online di HP potrebbero non essere disponibili in tutte le lingue.

Per la risoluzione dei problemi legati alla rete wireless, consultare la sezione della Guida con le istruzioni generali.

Controllare la configurazione della rete o stampare il rapporto di test wireless per facilitare la diagnosi dei problemi di connessione alla rete.

1. Dalla schermata iniziale, toccare **(Wireless)** e quindi **(Configurazione)**.
2. Toccare **Stampa rapporti** e quindi **Pagina configurazione rete** o **Rapporto test wireless**.

Individuazione delle impostazioni di rete per la connessione wireless

Scegliere una delle seguenti opzioni per la risoluzione dei problemi.

HP Print and Scan Doctor	L'utility HP Print and Scan Doctor è in grado di indicare il nome di rete (SSID) e la password (chiave di rete). NOTA: Questa utility è disponibile solo per sistemi operativi Windows. Il computer Windows su cui si esegue HP Print and Scan Doctor deve essere connesso alla rete mediante una connessione wireless. Per controllare le impostazioni wireless, aprire HP Print and Scan Doctor, fare clic sulla scheda Rete in alto, selezionare Mostra informazioni avanzate , quindi selezionare Mostra informazioni wireless . È possibile visualizzare le impostazioni wireless anche facendo clic sulla scheda Rete in alto e selezionando Apri pagina Web del router .
Utilizzare la procedura guidata di risoluzione dei problemi online HP	Informazioni sull'individuazione del nome di rete (SSID) e della password wireless.



NOTA: HP Print and Scan Doctor e le procedure guidate di risoluzione dei problemi online di HP potrebbero non essere disponibili in tutte le lingue.

Risoluzione dei problemi legati alla connessione Wi-Fi Direct

[Utilizzare la procedura guidata di risoluzione dei problemi online HP](#)

Risoluzione dei problemi legati a Wi-Fi Direct o informazioni sulla configurazione di Wi-Fi Direct.



NOTA: Le procedure guidate di risoluzione dei problemi online di HP potrebbero non essere disponibili in tutte le lingue.

Per la risoluzione dei problemi legati a Wi-Fi Direct, consultare la sezione della Guida con le istruzioni generali.

1. Controllare la stampante per verificare che Wi-Fi Direct sia attivo.
 - ▲ Dal pannello di controllo della stampante, toccare o passare il dito verso il basso sulla parte superiore della schermata per aprire il Dashboard, quindi toccare  (**Wi-Fi Direct**).
2. Attivare la connessione Wi-Fi dal computer wireless o dal dispositivo mobile, cercare il nome Wi-Fi Direct e connettersi.
3. Quando viene richiesto, immettere la password Wi-Fi Direct.
4. Se si usa un dispositivo portatile, assicurarsi di aver installato un'applicazione di stampa compatibile. Per maggiori informazioni sulla stampa mobile, visitare www.hp.com/go/mobileprinting.

Se non è disponibile una versione locale di questo sito web nel proprio paese/regione o lingua, si potrebbe venire reindirizzati al sito HP Mobile Printing di un altro paese/regione o lingua.

Problemi legati all'hardware della stampante



SUGGERIMENTO: Eseguire [HP Print and Scan Doctor](#) per diagnosticare e risolvere automaticamente i problemi di stampa. L'applicazione è disponibile solo in alcune lingue.

Arresto imprevisto della stampante

- La stampante riceve l'alimentazione elettrica:
 - Controllare l'alimentazione e le connessioni. Verificare che il cavo di alimentazione della stampante sia collegato a una presa elettrica funzionante.
- Accertarsi che la stampante sia stata scollegata dall'alimentazione:
 - Accertarsi che la batteria sia stata installata correttamente.
 - Verificare lo stato della batteria. Per maggiori informazioni, vedere [Carica della batteria](#).



Allineamento stampante non riuscito

- Se il processo di allineamento non riesce, verificare di aver caricato carta comune bianca nuova nel vassoio di alimentazione. Se nel vassoio di alimentazione è caricata carta colorata, la procedura di allineamento della stampante avrà esito negativo.
- Se il processo di allineamento termina ripetutamente con esito negativo, potrebbe essere necessario pulire la cartuccia oppure un sensore potrebbe essere difettoso. Per pulire la cartuccia, vedere [Manutenzione della cartuccia e della stampante](#).
- Se la pulizia della cartuccia non risolve il problema, contattare il supporto HP. Visitare la pagina www.hp.com/support. Questo sito Web fornisce informazioni e programmi di utilità che possono essere

di aiuto nella soluzione di molti comuni problemi della stampante. Se richiesto, selezionare il paese/ regione e fare clic su **Tutti i contatti di HP** per informazioni su come richiedere assistenza tecnica.

Risolvere un errore della stampante

Completare la procedura riportata di seguito per risolvere questi problemi.

1. Premere il pulsante  (**Accensione**) per spegnere la stampante.
2. Scollegare il cavo di alimentazione.
3. Rimuovere la batteria se è stata installata una batteria.
4. Inserire il cavo di alimentazione.
5. Premere il pulsante  (**Accensione**) per accendere la stampante.
6. Installare la batteria.

Se il problema persiste, annotare il codice di errore fornito nel messaggio, quindi contattare l'assistenza HP. Per ulteriori informazioni su come contattare l'assistenza HP, vedere [Assistenza HP](#).

Per ricevere assistenza dal pannello di controllo della stampante

È possibile utilizzare la guida in linea della stampante per ottenere ulteriori informazioni sulla stampante; alcuni argomenti della guida includono animazioni che illustrano in dettaglio le procedure.

Per accedere al menu Guida dalla schermata iniziale o per ricevere assistenza contestuale per una schermata, toccare  (**Guida**) sul pannello di controllo della stampante.

Informazioni sui rapporti della stampante

Per agevolare la risoluzione dei problemi della stampante, è possibile stampare i seguenti rapporti.

- [rapporto dello stato della stampante](#)
- [pagina di configurazione di rete](#)
- [Rapporto sulla qualità di stampa](#)

Per stampare un rapporto della stampante

1. Dal pannello di controllo della stampante, toccare o passare il dito verso il basso sulla parte superiore della schermata per aprire il Dashboard, toccare  (**Configura**).
2. Toccare **Rapporti**.
3. Selezionare un rapporto della stampante da stampare.

rapporto dello stato della stampante

Utilizzare il rapporto sullo stato della stampante per visualizzare informazioni aggiornate sulla stampante, con dati sullo stato delle cartucce. Utilizzare inoltre il rapporto sullo stato della stampante per facilitare la risoluzione dei problemi relativi alla stampante.

Il rapporto sullo stato della stampante include inoltre il registro degli eventi recenti.

Se si desidera contattare HP, può essere utile stampare il rapporto sullo stato della stampante prima di chiamare.

pagina di configurazione di rete

Se la stampante è connessa a una rete, è possibile stampare una pagina di configurazione di rete per ottenere le impostazioni di rete della stampante e un elenco delle reti rilevate dalla stampante. L'ultima pagina del rapporto contiene un elenco di tutte le reti wireless rilevabili nell'area, insieme alla potenza del segnale e ai canali utilizzati. Tali informazioni potrebbero essere utili per la selezione di un canale non molto utilizzato da altre reti (migliorando in tal modo le prestazioni della rete).

È possibile utilizzare la pagina di configurazione di rete per facilitare la risoluzione dei problemi della connettività di rete. Se si desidera contattare HP, può essere utile stampare questa pagina prima di chiamare.

Rapporto sulla qualità di stampa

I problemi relativi alla qualità di stampa possono avere molte cause: impostazioni del software, un file d'immagine di scarsa qualità o lo stesso sistema di stampa. Se non si è soddisfatti della qualità delle stampe, una pagina di rapporto sulla qualità di stampa può aiutare a determinare se il sistema di stampa funziona correttamente.

Risoluzione dei problemi di utilizzo di Web Services

In caso di problemi con l'utilizzo di Web Services, ad esempio **HP ePrint** e le app per la stampa, verificare quanto segue:

- Accertarsi che la stampante sia connessa a Internet.



NOTA: Non è possibile utilizzare queste funzionalità Web, se la stampante è collegata tramite un cavo USB.

- Verificare che nella stampante siano installati i più recenti aggiornamenti del prodotto.
- Verificare che Web Services sia abilitato sulla stampante. Per ulteriori informazioni, vedere [Configurazione di Web Services](#).
- Se per la connessione della stampante si utilizza una connessione wireless, verificare che la rete wireless funzioni correttamente. Per maggiori informazioni, vedere [Problemi relativi alla rete e alla connessione](#).
- Se si utilizza **HP ePrint**, verificare quanto segue:
 - Verificare che l'indirizzo e-mail della stampante sia corretto.
 - Verificare che l'indirizzo e-mail della stampante sia l'unico indirizzo immesso nel campo "A" della e-mail. Se il campo "A" contiene anche altri indirizzi, gli allegati potrebbero non essere stampati.
 - Verificare di inviare documenti che soddisfano i requisiti di **HP ePrint**. Per ulteriori informazioni, visitare [HP Connected](#). Questo sito non è disponibile in tutti i paesi/regioni.
- Se la rete utilizza le impostazioni proxy per la connessione a Internet, verificare che tali impostazioni siano valide:
 - Verificare le impostazioni utilizzate dal browser Web utilizzato (Internet Explorer, Firefox o Safari).
 - Chiedere conferma all'amministratore IT o alla persona che ha configurato il firewall.

Se le impostazioni proxy utilizzate dal firewall sono cambiate, è necessario aggiornare tali impostazioni nel pannello di controllo della stampante o nel server Web incorporato. Se queste impostazioni non sono aggiornate, non sarà possibile utilizzare Web Services.

Per ulteriori informazioni, vedere [Configurazione di Web Services](#).



SUGGERIMENTO: Per ulteriore assistenza sulla configurazione e l'utilizzo di Web Services, visitare [HP Connected](#). Questo sito non è disponibile in tutti i paesi/regioni.

Manutenzione della stampante

Quale operazione effettuare?

Pulizia della superficie esterna

AVVERTENZA! Prima di pulire la stampante, spegnerla premendo il pulsante  (**Accensione**) e scollegare il cavo di alimentazione dalla presa elettrica e rimuovere la batteria (se installata).

Utilizzare un panno morbido, umido e privo di lanugine per rimuovere la polvere, lo sporco ed eventuali macchie sulle superfici esterne. Prestare attenzione a non far penetrare liquidi all'interno dell'unità e sul pannello di controllo.

Pulizia dell'alimentatore di documenti

Quando si esegue la scansione del documento sulla stampante, è possibile che venga eseguita la scansione anche di eventuali residui di sporco o polvere sul vetro dello scanner e ciò impedisce la corretta conversione del documento in testo modificabile.

Per pulire l'alimentatore di documenti

AVVERTENZA! Prima di pulire la stampante, spegnerla premendo il pulsante  (**Accensione**) e scollegare il cavo di alimentazione dalla presa elettrica e rimuovere la batteria (se installata).

1. Rimuovere tutti gli originali dal vassoio dell'alimentatore documenti.
2. Sollevare il coperchio dell'alimentatore di documenti.



Ciò consente di accedere facilmente alla superficie di scansione, ai rulli (1) e al pattino separatore (2).

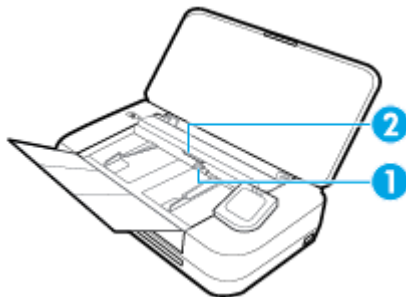

1	Rulli
2	Pattino separatore

3. Inumidire un panno privo di lanugine con acqua distillata, quindi rimuovere l'acqua in eccesso.
4. Utilizzare un panno che non lascia pelucchi per rimuovere eventuali residui di sporco dai rulli e dal pattino separatore.

 **NOTA:** Se non si ottengono risultati soddisfacenti con l'acqua distillata, ripetere le operazioni descritte utilizzando alcool isopropilico.

5. Chiudere il coperchio dell'alimentatore di documenti.

Manutenzione della cartuccia e della stampante

Se si verificano problemi durante la stampa, il problema potrebbe essere dovuto alla cartuccia. Per risolvere i problemi relativi alla qualità di stampa, è necessario eseguire le procedure riportate nelle sezioni seguenti solo se richiesto.

Le procedure di allineamento e pulizia non necessarie potrebbero comportare uno spreco di inchiostro e ridurre la durata delle cartucce.

- Pulire la cartuccia se le stampe prodotte presentano striature o colori errati o mancanti.

La pulizia viene eseguita in tre fasi. Ciascuna fase dura circa due minuti, usa un foglio di carta e una crescente quantità di inchiostro. Dopo ciascuna fase, riesaminare la qualità della pagina stampata. Se la qualità di stampa non è ottimale, avviare la fase di pulizia successiva.

Se la qualità di stampa resta scadente anche dopo l'esecuzione di tutte le fasi di pulizia, provare ad eseguire l'allineamento della stampante. Se i problemi di qualità di stampa persistono anche dopo la pulizia e l'allineamento, contattare l'assistenza HP. Per maggiori informazioni, vedere [Assistenza HP](#).

- Allineare la stampante quando la pagina di stato della stampante presenta striature o righe bianche attraverso i blocchi di colore o se si verificano problemi relativi alla qualità di stampa.

La stampante allinea automaticamente la cartuccia durante la configurazione iniziale.

 **NOTA:** Il processo di pulizia consuma inchiostro. Si consiglia pertanto di pulire la cartuccia solo quando è necessario. Questo processo richiede pochi minuti. Durante questo processo è possibile che vengano prodotti alcuni rumori.

Usare sempre il pulsante Accensione per spegnere la stampante. Uno spegnimento non corretto della stampante può causare problemi di qualità di stampa.

Per pulire la cartuccia o allineare la stampante

1. Caricare carta bianca comune nuova in formato Lettera o A4 nel vassoio di alimentazione. Per maggiori informazioni, vedere [Caricare la carta](#).
2. Dal pannello di controllo della stampante, toccare o passare il dito verso il basso sulla parte superiore della schermata per aprire il Dashboard, quindi toccare  (**Configura**).
3. Toccare **Manutenzione stampante** , selezionare l'opzione desiderata, quindi seguire le istruzioni visualizzate sullo schermo.

 **NOTA:** È inoltre possibile eseguire la stessa operazione dal software della stampante HP o dal server Web incorporato (EWS). Per accedere al software o al server Web incorporato, vedere [Aprire il software della stampante HP \(Windows\)](#) o [Apertura del server Web incorporato \(EWS\)](#).

Ripristino impostazioni predefinite di fabbrica

Se si disabilitano alcune funzioni o si modificano le impostazioni e si desidera recuperarle, è possibile ripristinare le impostazioni originali di fabbrica della stampante o le impostazioni di rete.

Per ripristinare le impostazioni predefinite della stampante

1. Dal pannello di controllo della stampante, toccare o passare il dito verso il basso sulla parte superiore della schermata per aprire il Dashboard, quindi toccare  (**Configura**).
2. Toccare **Manutenzione stampante**.
3. Toccare **Ripristina**.
4. Toccare **Ripristina impost.**
5. Selezionare la funzione da ripristinare in base alle impostazioni originali predefinite:
 - Copia
 - Scans.
 - Foto
 - Rete
 - Web Services
 - Configurazione della stampanteToccare **Ripristina**.
Un messaggio conferma che le impostazioni saranno ripristinate.
6. Toccare **Sì**.

Per ripristinare le impostazioni predefinite della stampante

1. Dal pannello di controllo della stampante, toccare o passare il dito verso il basso sulla parte superiore della schermata per aprire il Dashboard, quindi toccare  (**Configura**).
2. Toccare **Manutenzione stampante**.
3. Toccare **Ripristina**.
4. Toccare **Ripristina valori predefiniti**.
Un messaggio conferma che le impostazioni predefinite della stampante saranno ripristinate.
5. Toccare **Ripristina**.

Per ripristinare le impostazioni predefinite di rete

1. Dal pannello di controllo della stampante, toccare o passare il dito verso il basso sulla parte superiore della schermata per aprire il Dashboard, quindi toccare  (**Configura**).
2. Toccare **Installazione in rete**.
3. Toccare **Ripristina impostazioni rete**.
Un messaggio conferma che le impostazioni di rete predefinite saranno ripristinate.

4. Toccare **Si**.
5. Stampare la pagina di configurazione della rete e verificare che le impostazioni di rete siano state ripristinate.

 **NOTA:** Quando si ripristinano le impostazioni di rete della stampante, le impostazioni wireless precedentemente configurate (come l'indirizzo IP) vengono rimosse. L'indirizzo IP viene riportato alla modalità Automatica.

 **SUGGERIMENTO:**

- È possibile visitare il sito Web dell'assistenza in linea HP all'indirizzo www.hp.com/support per informazioni e utilità che consentono di risolvere molti dei problemi più comuni della stampante.
- (Windows) Eseguire [HP Print and Scan Doctor](#) per diagnosticare e risolvere automaticamente i problemi di stampa. L'applicazione è disponibile solo in alcune lingue.

Assistenza HP

Per gli ultimi aggiornamenti del prodotto e informazioni sul supporto, visitare il sito Web del supporto della stampante all'indirizzo www.hp.com/support. Il supporto online HP fornisce un'ampia gamma di opzioni per risolvere i problemi della stampante:



Driver e Download: scaricate i driver e gli aggiornamenti del software, nonché i manuali e la documentazione del prodotto forniti in dotazione con la stampante.



Forum del supporto HP: visitate i forum del supporto HP per ottenere risposte alle domande e ai problemi più comuni. Potrete visualizzare le domande inserite da altri clienti HP oppure accedere e inserire le vostre domande e commenti.



Risoluzione problemi: utilizzate gli strumenti online HP per individuare la stampante e trovare le soluzioni consigliate.

Contatta HP

Per ottenere assistenza da un rappresentante del supporto tecnico HP per risolvere un problema, visitate il [sito Web di contatto del supporto tecnico](#). Le seguenti opzioni di contatto sono disponibili gratuitamente per i clienti che usufruiscono di una garanzia valida (il supporto con l'ausilio di un responsabile del supporto tecnico HP per i clienti che non dispongono di garanzia potrebbe richiedere il pagamento di una tariffa):



Chatta con un responsabile del supporto online HP.



Chiama un responsabile del supporto HP.

Quando si contatta il supporto HP, prepararsi a fornire le seguenti informazioni:

- Nome del prodotto (situato sul prodotto, ad esempio HP OfficeJet 250 Mobile All-in-One)

- Numero prodotto (posto in prossimità dell'area di accesso alla cartuccia)



- Numero di serie (indicato sulla parte posteriore o inferiore del prodotto)

Registrazione stampante

Effettuando la registrazione, è possibile usufruire di un servizio veloce, un'assistenza più efficiente e notifiche sui prodotti. Se non è stata ancora effettuata la registrazione nel corso dell'installazione del software, è possibile effettuarla all'indirizzo <http://www.register.hp.com>.

Ulteriori opzioni di garanzia

Programmi di assistenza integrativa per la stampante sono disponibili a costi aggiuntivi. Visitare il sito www.hp.com/support, selezionare il proprio Paese/regione e lingua, quindi esaminare le diverse opzioni per la garanzia estesa disponibili per la propria stampante.

A Informazioni tecniche

Questo capitolo tratta i seguenti argomenti:

- [Specifiche](#)
- [Informazioni normative](#)
- [Programma di protezione ambientale relativo ai prodotti](#)

Specifiche

Per ulteriori informazioni, visitare il sito www.hp.com/support. Selezionare il proprio paese/area geografica. Fare clic su **Risoluzione dei problemi e supporto per il prodotto**. Inserire il nome mostrato nella parte anteriore della stampante e selezionare **Cerca**. Fare clic su **Informazioni sul prodotto**, quindi su **Specifiche del prodotto**.

Requisiti di sistema

- I requisiti software e di sistema sono disponibili nel file Leggimi, incluso nel CD del software della stampante HP fornito in dotazione.
- Per informazioni sulle future versioni del sistema operativo e sull'assistenza, visitare il sito HP all'indirizzo www.hp.com/support.

Specifiche ambientali

- Temperatura operativa consigliata: da 15° C a 30° C (da 59° F a 86° F)
- Temperatura operativa consentita: da 5° C a 40 °C (da 41° F a 104 °F)
- Umidità: dal 15% al 95% di umidità relativa (limitata a una temperatura con punto di rugiada di 31° C)
- Temperatura consentita per la conservazione: da -40° C a 60 °C (da -40 a 140 °F)

Capacità del vassoio di alimentazione

- Fogli di carta comune (da 64 a 100 g/m² [da 104 a 163 libbre]): fino a 50
- Buste: fino a 5
- Schede indice: fino a 20
- Fogli di carta Hagaki: fino a 20
- Fogli di carta fotografica: fino a 15

Formato carta e grammatura

Per l'elenco completo dei formati carta supportati, vedere il software della stampante HP.

- Carta comune: 64 g/m² e superiore (104 lb e superiore)
- Buste: Da 75 a 90 g/m² (da 20 a 24 lb)
- Biglietti: fino a 200 g/m² (massimo 110 libbre indice)
- Carta fotografica: 300 g/m² (80 libbre)

Specifiche di stampa

- La velocità di stampa varia a seconda del modello e della complessità del documento.
- Metodo: getto termico di inchiostro on demand
- Lingue: PCL3
- Risoluzione di stampa:
Per un elenco delle risoluzioni di stampa supportate, visitare il sito Web www.hp.com/support.
- Margini di stampa:
Per impostazioni di margini per diversi supporti, visitare il sito Web www.hp.com/support.

Specifiche di scansione

- Colore: colore 24 bit
- Dimensioni massime scansione: 216 x 356 mm (8,5 x 14 pollici)
- Formato scansione minimo: 76 x 12,7 mm (3 x 5 pollici)

Specifiche di copia

- Elaborazione delle immagini digitali
- Fino a 50 copie dall'originale
- Zoom digitale: dal 25 al 400%
- La velocità di copia varia a seconda della qualità di copia selezionata

Rese delle cartucce

- Per ulteriori informazioni sulle rese delle cartucce, visitare il sito www.hp.com/go/learnaboutsupplies.

Informazioni normative

La stampante soddisfa i requisiti degli enti normativi del proprio paese/regione.

Questo capitolo tratta i seguenti argomenti:

- [Numero di modello normativo](#)
- [Specifica FCC](#)
- [Dichiarazione di compatibilità VCCI \(Classe B\) per gli utenti residenti in Giappone](#)
- [Comunicazione relativa al cavo di alimentazione per gli utenti residenti in Giappone](#)
- [Avviso per gli utenti residenti in Corea](#)
- [Dichiarazione sulle emissioni acustiche per la Germania](#)
- [Avviso normativo per l'Unione Europea](#)
 - [Prodotti con funzionalità wireless](#)
- [Informazioni per gli utenti residenti in Germania](#)
- [Dichiarazione di conformità](#)
- [Dichiarazioni di conformità per i prodotti wireless](#)

- [Esposizione ai campi a radiofrequenza](#)
- [Avviso per gli utenti residenti in Canada](#)
- [Avviso per gli utenti residenti a Taiwan](#)
- [Avviso per gli utenti in Giappone](#)
- [Avviso per gli utenti residenti in Corea](#)

Numero di modello normativo

Al prodotto è assegnato un numero che consente di identificare le norme di conformità a esso applicabili. Il numero di modello normativo del prodotto in dotazione è SNPRC-1604-01. Tale numero non va confuso con il nome commerciale (HP OfficeJet 250 Mobile All-in-One series o multifunzione HP OfficeJet 258 Mobile) o con il numero del prodotto (CZ992A, N4L17A o L9D57A).

Specifica FCC

FCC statement

The United States Federal Communications Commission (in 47 CFR 15.105) has specified that the following notice be brought to the attention of users of this product.

This equipment has been tested and found to comply with the limits for a Class B digital device, pursuant to Part 15 of the FCC Rules. These limits are designed to provide reasonable protection against harmful interference in a residential installation. This equipment generates, uses and can radiate radio frequency energy and, if not installed and used in accordance with the instructions, may cause harmful interference to radio communications. However, there is no guarantee that interference will not occur in a particular installation. If this equipment does cause harmful interference to radio or television reception, which can be determined by turning the equipment off and on, the user is encouraged to try to correct the interference by one or more of the following measures:

- Reorient or relocate the receiving antenna.
- Increase the separation between the equipment and the receiver.
- Connect the equipment into an outlet on a circuit different from that to which the receiver is connected.
- Consult the dealer or an experienced radio/TV technician for help.

For further information, contact:

Manager of Corporate Product Regulations
HP Inc. 1501 Page Mill Road,
Palo Alto, CA 94304, U.S.A.

Modifications (part 15.21)

The FCC requires the user to be notified that any changes or modifications made to this device that are not expressly approved by HP may void the user's authority to operate the equipment.

This device complies with Part 15 of the FCC Rules. Operation is subject to the following two conditions: (1) this device may not cause harmful interference, and (2) this device must accept any interference received, including interference that may cause undesired operation.

Dichiarazione di compatibilità VCCI (Classe B) per gli utenti residenti in Giappone

この装置は、クラスB情報技術装置です。この装置は、家庭環境で使用することを目的としていますが、この装置がラジオやテレビジョン受信機に近接して使用されると、受信障害を引き起こすことがあります。取扱説明書に従って正しい取り扱いをして下さい。

VCCI-B

Comunicazione relativa al cavo di alimentazione per gli utenti residenti in Giappone

製品には、同梱された電源コードをお使い下さい。
同梱された電源コードは、他の製品では使用出来ません。

Avviso per gli utenti residenti in Corea

B 급 기기
(가정용 방송통신기기)

이 기기는 가정용(B급)으로 전자파적합등록을 한 기기로서 주로 가정에서 사용하는 것을 목적으로 하며, 모든 지역에서 사용할 수 있습니다.

Dichiarazione sulle emissioni acustiche per la Germania

Geräuschemission

LpA < 70 dB am Arbeitsplatz im Normalbetrieb nach DIN 45635 T. 19

Avviso normativo per l'Unione Europea



I prodotti con marchio CE sono conformi a una o più direttive UE, per ambito di pertinenze: Direttiva bassa tensione 2006/95/CE, Direttiva EMC 2004/108/CE, Direttiva Ecodesign 2009/125/CE, Direttiva R&TTE 1999/5/CE, Direttiva RoHS 2011/65/UE. La conformità a tali direttive viene valutata utilizzando gli standard europei armonizzati applicabili. La dichiarazione completa di conformità è disponibile sul seguente sito Web: www.hp.com/go/certificates (Cercare il nome del prodotto o il numero RMN (Regulatory Model Number), disponibile sull'etichetta).

Il punto di contatto per le questioni normative è:

HP Deutschland GmbH, HQ-TRE, Schickardstrasse 32, 71034 Boeblingen, Germania

Prodotti con funzionalità wireless

EMF

- Questo prodotto soddisfa le linee guida internazionali (ICNIRP) per l'esposizione alle radiazioni di radio frequenza.

Se incorpora un dispositivo di trasmissione e ricezione radio, in condizioni di normale utilizzo, una distanza di 20 cm garantisce la conformità ai requisiti UE dei livelli di esposizione a radiofrequenze.

Funzionalità wireless in Europa

- Il prodotto è stato progettato per un utilizzo soggetto a limitazioni in tutti i paesi UE, più Islanda, Liechtenstein, Norvegia e Svizzera.

Informazioni per gli utenti residenti in Germania

GS-Erklärung (Deutschland)

Das Gerät ist nicht für die Benutzung im unmittelbaren Gesichtsfeld am Bildschirmarbeitsplatz vorgesehen. Um störende Reflexionen am Bildschirmarbeitsplatz zu vermeiden, darf dieses Produkt nicht im unmittelbaren Gesichtsfeld platziert werden.

Dichiarazione di conformità



DECLARATION OF CONFORMITY

according to ISO/IEC 17050-1 and EN 17050-1

DoC #: SNPRC-1604-01R3

Supplier's Name: Hewlett-Packard Company
Supplier's Address: 138 Depot Road, #04-01, Singapore 109683

declares, that the product

Product Name and Model: HP OfficeJet 250 Mobile AiO Printer
HP OfficeJet 250C Mobile AiO Printer
HP OfficeJet 252 Mobile AiO Printer
HP OfficeJet 252C Mobile AiO Printer
HP OfficeJet 258 Mobile AiO Printer
Regulatory Model Number:¹⁾ SNPRC-1604-01
Product Options: All
Radio Module Number: SDGOB-1503
Power Supply: F0V63-60012 (World Wide) / F0V63-60013 (China and India Only)

conforms to the following Product Specifications and Regulations:

EMC:

CISPR 32:2012 / EN 55032:2012 Class B
CISPR 24:2010 / EN 55024:2010
EN 61000-3-2:2014
EN 61000-3-3:2013
FCC CFR 47, Part 15 Subpart B / ICES-003, Issue 5 Class B

Safety:

IEC 60950-1:2005 (2nd Edition) +A1:2009 +A2:2013
EN 60950-1:2006 +A11:2009 +A1:2010 +A12:2011 +A2:2013
EN 62479:2010
CNS 14336:2004

Telecom:

EN 300 328 V1.8.1
EN 301 489-1 V1.9.2
EN 301 489-17 V2.2.1
EN 62311:2008

Energy Use:

Regulation (EC) No. 1275/2008
ENERGY STAR® Qualified Imaging Equipment Operational Mode (OM) Test Procedure
EN 50564:2011
IEC 62301:2011
Regulation (EC) No. 278/2009
Test Method for Calculating the Energy Efficiency of Single-Voltage External Ac-Dc and Ac-Ac Power Supplies

RoHS:

EN 50581:2012

The product herewith complies with the requirements of the Low Voltage Directive 2006/95/EC, the EMC Directive 2004/108/EC, the R&TTE Directive 1999/5/EC, the Ecodesign Directive 2009/125/EC, the RoHS Directive 2011/65/EU and carries the  marking accordingly.

This device complies with part 15 of the FCC Rules. Operation is subject to the following two conditions:

(1) This device may not cause harmful interference, and (2) this device must accept any interference received, including interference that may cause undesired operation.

Additional Information:

- 1) This product is assigned a Regulatory Model Number which stays with the regulatory aspects of the design. The Regulatory Model Number is the main product identifier in the regulatory documentation and test reports, this number should not be confused with the marketing name or the product numbers.
- 2) This product was tested in a typical HP configuration.

Singapore
28 March 2016

Yik Hou Meng
Product Regulations Manager
HP Singapore Inkjet Printing Solutions

Local contact for regulatory topics only:

EU: HP Deutschland GmbH, HQ-TRE, Schickardstrasse 32, 71034 Boeblingen, Germany
U.S.: HP Inc., 1501 Page Mill Road, Palo Alto, CA 94304, U.S.A. 650-857-1501

www.hp.eu/certificates

Dichiarazioni di conformità per i prodotti wireless

Questa sezione contiene le seguenti informazioni sulle norme vigenti in materia di prodotti wireless:

- [Esposizione ai campi a radiofrequenza](#)
- [Avviso per gli utenti residenti in Canada](#)
- [Avviso per gli utenti residenti a Taiwan](#)
- [Avviso per gli utenti in Giappone](#)
- [Avviso per gli utenti residenti in Corea](#)

Esposizione ai campi a radiofrequenza

Exposure to radio frequency radiation



Caution The radiated output power of this device is far below the FCC radio frequency exposure limits. Nevertheless, the device shall be used in such a manner that the potential for human contact during normal operation is minimized. This product and any attached external antenna, if supported, shall be placed in such a manner to minimize the potential for human contact during normal operation. In order to avoid the possibility of exceeding the FCC radio frequency exposure limits, human proximity to the antenna shall not be less than 20 cm (8 inches) during normal operation.

Avviso per gli utenti residenti in Canada

Notice to users in Canada/Note à l'attention des utilisateurs canadiens

Under Industry Canada regulations, this radio transmitter may only operate using an antenna of a type and maximum (or lesser) gain approved for the transmitter by Industry Canada. To reduce potential radio interference to other users, the antenna type and its gain should be so chosen that the equivalent isotropically radiated power (e.i.r.p.) is not more than that necessary for successful communication.

This device complies with Industry Canada licence-exempt RSS standard(s). Operation is subject to the following two conditions: (1) this device may not cause interference, and (2) this device must accept any interference, including interference that may cause undesired operation of the device.

WARNING! Exposure to Radio Frequency Radiation The radiated output power of this device is below the Industry Canada radio frequency exposure limits. Nevertheless, the device should be used in such a manner that the potential for human contact is minimized during normal operation.

To avoid the possibility of exceeding the Industry Canada radio frequency exposure limits, human proximity to the antennas should not be less than 20 cm (8 inches).

Conformément au Règlement d'Industrie Canada, cet émetteur radioélectrique ne peut fonctionner qu'avec une antenne d'un type et d'un gain maximum (ou moindre) approuvé par Industrie Canada. Afin de réduire le brouillage radioélectrique potentiel pour d'autres utilisateurs, le type d'antenne et son gain doivent être choisis de manière à ce que la puissance isotrope rayonnée équivalente (p.i.r.e.) ne dépasse pas celle nécessaire à une communication réussie.

Cet appareil est conforme aux normes RSS exemptes de licence d'Industrie Canada. Son fonctionnement dépend des deux conditions suivantes : (1) cet appareil ne doit pas provoquer d'interférences nuisibles et (2) doit accepter toutes interférences reçues, y compris des interférences pouvant provoquer un fonctionnement non souhaité de l'appareil.

AVERTISSEMENT relatif à l'exposition aux radiofréquences. La puissance de rayonnement de cet appareil se trouve sous les limites d'exposition de radiofréquences d'Industrie Canada. Néanmoins, cet appareil doit être utilisé de telle sorte qu'il soit mis en contact le moins possible avec le corps humain.

Afin d'éviter le dépassement éventuel des limites d'exposition aux radiofréquences d'Industrie Canada, il est recommandé de maintenir une distance de plus de 20 cm entre les antennes et l'utilisateur.

Avviso per gli utenti residenti a Taiwan

低功率電波輻射性電機管理辦法

第十二條

經型式認證合格之低功率射頻電機，非經許可，公司、商號或使用者均不得擅自變更頻率、加大功率或變更設計之特性及功能。

第十四條

低功率射頻電機之使用不得影響飛航安全及干擾合法通信；經發現有干擾現象時，應立即停用，並改善至無干擾時方得繼續使用。

前項合法通信，指依電信法規定作業之無線電通信。低功率射頻電機須忍受合法通信或工業、科學及醫藥用電波輻射性電機設備之干擾。

Avviso per gli utenti in Giappone

この機器は技術基準適合証明又は工事設計認証を受けた無線設備を搭載しています。

Avviso per gli utenti residenti in Corea

해당 무선설비는 전파혼신 가능성이 있으므로 인명안전과 관련된 서비스는 할 수 없음

Programma di protezione ambientale relativo ai prodotti

HP si impegna a fornire prodotti di alta qualità che non rechino danni all'ambiente. Questo prodotto è stato progettato in modo da facilitarne il riciclaggio. Il numero dei materiali utilizzati è stato ridotto al minimo, garantendo comunque un prodotto di funzionalità e affidabilità elevate. I vari materiali sono stati utilizzati in modo da poterli separare facilmente. Gli elementi di fissaggio e altri tipi di connessione sono facilmente individuabili e possono essere rimossi con normali utensili. I componenti principali sono stati progettati in modo da poter essere smontati e riparati in modo semplice e veloce. Per ulteriori informazioni, visitare il sito Web HP relativo alla protezione dell'ambiente:

www.hp.com/hpinfo/globalcitizenship/environment

- [Consigli per la protezione dell'ambiente](#)
- [Direttiva della Commissione della Comunità Europea 1275/2008](#)
- [Carta](#)
- [Componenti in plastica](#)
- [Schede dati sulla sicurezza dei materiali](#)
- [Programma di riciclaggio](#)
- [Programma di riciclaggio per i materiali di consumo delle stampanti a getto d'inchiostro HP](#)
- [Consumo energetico](#)
- [Smaltimento delle apparecchiature da rottamare da parte degli utenti](#)
- [Sostanze chimiche](#)
- [Vincoli imposti alle sostanze nocive \(Ucraina\)](#)
- [Vincoli imposti alle sostanze nocive \(India\)](#)
- [Informazioni per l'utente sull'etichettatura ecologica SEPA \(Cina\)](#)
- [Marchio CEL \(China Energy Label\) per stampanti, fax e fotocopiatrici](#)
- [Tabella delle sostanze/elementi pericolosi e relativo contenuto \(Cina\)](#)
- [EPEAT](#)
- [Smaltimento delle batterie \(Taiwan\)](#)
- [Direttiva UE sulle batterie](#)
- [Nota sulla restituzione della batteria ricaricabile \(per la California\)](#)
- [Stati Uniti Call2Recycle \(RBRC\)](#)

Consigli per la protezione dell'ambiente

HP si impegna ad aiutare i clienti a ridurre il loro impatto sull'ambiente. Visitare il sito Web HP Environmental Programs and Initiatives per maggiori informazioni sulle iniziative per l'ambiente di HP.

www.hp.com/hpinfo/globalcitizenship/environment/

Direttiva della Commissione della Comunità Europea 1275/2008

Per i dati relativi all'alimentazione del prodotto, compreso il consumo elettrico del prodotto in standby in rete in caso di connessione di tutte le porte cablate e attivazione di tutte le porte di rete wireless, fare riferimento alla sezione P14 "Informazioni aggiuntive" della Dichiarazione ECO IT del prodotto all'indirizzo www.hp.com/hpinfo/globalcitizenship/environment/productdata/itecodesktop-pc.html.

Carta

Il prodotto è adatto a utilizzare carta riciclata conforme alle normative DIN 19309 ed EN 12281:2002.

Componenti in plastica

I componenti in plastica di peso superiore a 25 grammi sono contrassegnati secondo gli standard internazionali per facilitarne l'identificazione e il riciclaggio quando il prodotto viene smaltito.

Schede dati sulla sicurezza dei materiali

Le schede dati sulla sicurezza dei materiali (MSDS) sono disponibili sul sito Web HP:

www.hp.com/go/msds.

Programma di riciclaggio

HP dispone di numerosi programmi per la resa e il riciclaggio dei prodotti in molti paesi/regioni e collabora con alcuni dei maggiori centri di riciclaggio di parti elettroniche in tutto il mondo. HP si occupa della conservazione delle risorse rivendendo alcuni dei suoi prodotti più comuni.

Per ulteriori informazioni sul riciclaggio dei prodotti HP, visitare il sito:

www.hp.com/recycle.

Programma di riciclaggio per i materiali di consumo delle stampanti a getto d'inchiostro HP

HP si impegna nella protezione dell'ambiente. Il programma di riciclaggio per i materiali di consumo delle stampanti a getto d'inchiostro HP è disponibile in un grande numero di Paesi/regioni e consente il riciclaggio gratuito delle cartucce usate. Per ulteriori informazioni, visitare il sito Web indicato di seguito all'indirizzo:

www.hp.com/hpinfo/globalcitizenship/environment/recycle/.

Consumo energetico

I dispositivi di stampa e di imaging HP contrassegnati dal logo ENERGY STAR® sono certificati dall'Agenzia statunitense per la protezione dell'ambiente. I dispositivi di imaging con certificazione ENERGY STAR presenteranno il seguente marchio:



Ulteriori informazioni sui modelli dei prodotti di imaging con certificazione ENERGY STAR sono disponibili all'indirizzo: www.hp.com/go/energystar.

Smaltimento delle apparecchiature da rottamare da parte degli utenti



Questo simbolo indica di non smaltire il prodotto con gli altri rifiuti domestici. È responsabilità dell'utente smaltire le apparecchiature dismesse consegnandole al punto di raccolta designato per il riciclaggio dei rifiuti elettrici o elettronici. Per ulteriori informazioni, contattare il servizio di smaltimento rifiuti locale o visitare <http://www.hp.com/recycle>.

Sostanze chimiche

HP si impegna a fornire ai propri clienti informazioni sulle sostanze chimiche contenute nei propri prodotti nella misura necessaria a soddisfare i requisiti legali, ad esempio REACH (*normativa CE N. 1907/2006 del Parlamento Europeo e del Consiglio*). Un rapporto delle informazioni chimiche per questo prodotto è disponibile all'indirizzo: www.hp.com/go/reach.

Vincoli imposti alle sostanze nocive (Ucraina)

Технічний регламент щодо обмеження використання небезпечних речовин (Україна)

Обладнання відповідає вимогам Технічного регламенту щодо обмеження використання деяких небезпечних речовин в електричному та електронному обладнанні, затвердженого постановою Кабінету Міністрів України від 3 грудня 2008 № 1057

Vincoli imposti alle sostanze nocive (India)

Restriction of hazardous substances (India)

This product complies with the "India E-waste (Management and Handling) Rule 2011" and prohibits use of lead, mercury, hexavalent chromium, polybrominated biphenyls or polybrominated diphenyl ethers in concentrations exceeding 0.1 weight % and 0.01 weight % for cadmium, except for the exemptions set in Schedule 2 of the Rule.

Informazioni per l'utente sull'etichettatura ecologica SEPA (Cina)

中国环境标识认证产品用户说明

噪声大于63.0Db(A)的办公设备不宜放置于办公室内。请在独立的隔离区域使用。
如需长时间使用本产品或打印大量文件，请确保在通风良好的房间内使用。
如您需要确认本产品处于零能耗状态，请按下电源关闭按钮，并将插头从电源插座断开。
您可以使用再生纸，以减少资源耗费。

复印机、打印机和传真机能源效率标识 实施规则

依据“复印机、打印机和传真机能源效率标识实施规则”，该打印机具有中国能效标识。标识上显示的能效等级和操作模式值根据“复印机、打印机和传真机能效限定值及能效等级”标准（“GB 21521”）来确定和计算。

1. 能效等级

产品能效等级分为 3 级，其中 1 级能效最高。能效限定值根据产品类型和打印速度由标准确定。能效等级则根据基本功耗水平以及网络接口和内存等附加组件和功能的功率因子之和来计算。

2. 能效信息

喷墨打印机

- 操作模式功率

睡眠状态的能耗按照 GB 21521 标准来衡量和计算。该数据以瓦特 (W) 表示。

- 待机功率

待机状态是产品连接到电网电源上功率最低的状态。该状态可以延续无限长时间，且使用者无法改变此状态下产品的功率。对于“成像设备”产品，“待机”状态通常相当于“关闭”状态，但也可能相当于“准备”状态或“睡眠”状态。该数据以瓦特 (W) 表示。

- 睡眠状态预设延迟时间

出厂前由制造商设置的时间决定了该产品在完成主功能后进入低耗模式（例如睡眠、自动关机）的时间。该数据以分钟表示。

- 附加功能功率因子之和

网络接口和内存等附加功能的功率因子之和。该数据以瓦特 (W) 表示。

标识上显示的能耗数据是根据典型配置测量得出的数据，此类配置包含登记备案的打印机依据复印机、打印机和传真机能源效率标识实施规则所选的所有配置。因此，该特定产品型号的实际能耗可能与标识上显示的数据有所不同。

要了解规范的更多详情，请参考最新版的 GB 21521 标准。

Tabella delle sostanze/elementi pericolosi e relativo contenuto (Cina)

产品中有害物质或元素的名称及含量
根据中国《电器电子产品有害物质限制使用管理办法》

部件名称	有害物质					
	铅 (Pb)	汞 (Hg)	镉 (Cd)	六价铬 (Cr(VI))	多溴联苯 (PBB)	多溴二苯醚 (PBDE)
外壳和托盘	0	0	0	0	0	0
电线	0	0	0	0	0	0
印刷电路板	X	0	0	0	0	0
打印系统	X	0	0	0	0	0
显示器	X	0	0	0	0	0
喷墨打印机墨盒	0	0	0	0	0	0
驱动光盘	X	0	0	0	0	0
扫描仪	X	0	0	0	0	0
网络配件	X	0	0	0	0	0
电池板	X	0	0	0	0	0
自动双面打印系统	0	0	0	0	0	0
外部电源	X	0	0	0	0	0

本表格依据SJ/T 11364的规定编制。
 0: 表示该有害物质在该部件所有均质材料中的含量均在GB/T 26572 规定的限量要求以下。
 X: 表示该有害物质至少在该部件的某一均质材料中的含量超出GB/T 26572 规定的限量要求。

此表中所有名称中含“X”的部件均符合欧盟 RoHS 立法。

注: 环保使用期限的参考标识取决于产品正常工作的温度和湿度等条件。



EPEAT

EPEAT

Most HP products are designed to meet EPEAT. EPEAT is a comprehensive environmental rating that helps identify greener electronics equipment. For more information on EPEAT go to www.epeat.net. For information on HP's EPEAT registered products go to www.hp.com/hpinfo/globalcitizenship/environment/pdf/epeat_printers.pdf.

Smaltimento delle batterie (Taiwan)



廢電池請回收

Direttiva UE sulle batterie



English	<p>European Union Battery Directive This product contains a battery that is used to maintain data integrity of real time clock or product settings and is designed to last the life of the product. Any attempt to service or replace this battery should be performed by a qualified service technician.</p>
French	<p>Directive sur les batteries de l'Union Européenne Ce produit contient une batterie qui permet de maintenir l'intégrité des données pour les paramètres de produit ou l'horloge en temps réel et qui a été conçue pour durer aussi longtemps que le produit. Toute tentative de réparation ou de remplacement de cette batterie doit être effectuée par un technicien qualifié.</p>
German	<p>Batterie-Richtlinie der Europäischen Union Dieses Produkt enthält eine Batterie, die dazu dient, die Datenintegrität der Echtzeituhr sowie der Produkteinstellungen zu erhalten, und die für die Lebensdauer des Produkts ausreicht. Im Bedarfsfall sollte das Instandhalten bzw. Austauschen der Batterie von einem qualifizierten Servicetechniker durchgeführt werden.</p>
Italian	<p>Direttiva dell'Unione Europea relativa alla raccolta, al trattamento e allo smaltimento di batterie e accumulatori Questo prodotto contiene una batteria utilizzata per preservare l'integrità dei dati dell'orologio in tempo reale o delle impostazioni del prodotto e la sua durata si intende pari a quella del prodotto. Eventuali interventi di riparazione o sostituzione della batteria devono essere eseguiti da un tecnico dell'assistenza qualificato.</p>
Spanish	<p>Directiva sobre baterías de la Unión Europea Este producto contiene una batería que se utiliza para conservar la integridad de los datos del reloj de tiempo real o la configuración del producto y está diseñada para durar toda la vida útil del producto. El mantenimiento o la sustitución de dicha batería deberá realizarla un técnico de mantenimiento cualificado.</p>
Czech	<p>Směrnice Evropské unie pro nakládání s bateriemi Tento výrobek obsahuje baterii, která slouží k uchování správných dat hodin reálného času nebo nastavení výrobku. Baterie je navržena tak, aby vydržela celou životnost výrobku. Jakýkoliv pokus o opravu nebo výměnu baterie by měl provést kvalifikovaný servisní technik.</p>
Dansk	<p>EU's batteridirektiv Produktet indeholder et batteri, som bruges til at vedligeholde dataintegriteten for realtidsur- eller produktindstillinger og er beregnet til at holde i hele produktets levetid. Service på batteriet eller udskiftning bør foretages af en uddannet servicetekniker.</p>
Nederlands	<p>Richtlijn batterijen voor de Europese Unie Dit product bevat een batterij die wordt gebruikt voor een juiste tijdsaanduiding van de klok en het behoud van de productinstellingen. Bovendien is deze ontworpen om gedurende de levensduur van het product mee te gaan. Het onderhoud of de vervanging van deze batterij moet door een gekwalificeerde onderhoudstechnicus worden uitgevoerd.</p>
Eesti	<p>Euroopa Liidu aku direktiiv Toode sisaldab akut, mida kasutatakse reaalaja kella andmeühitsuse või toote säiete säilitamiseks. Aku on valmistatud kestma terve toote kasutusaja. Akut tohib hooldada või vahetada ainult kvalifitseeritud hooldustehnik.</p>
Swedish	<p>Euroopan unionin paristodirektiivi Tämä laite sisältää pariston, jota käytetään reaaliaikaisen kellon tietojen ja laitteen asetusten säilyttämiseen. Pariston on suunniteltu kestäväen laitteen koko käyttöajan ajan. Pariston mandollinen korjaus tai vaihto on jätettävä päteväen huoltohenkilön tehtäväksi.</p>
Ελληνικά	<p>Οδηγία της Ευρωπαϊκής Ένωσης για τις ηλεκτρικές σήλας Αυτό το προϊόν περιλαμβάνει μια μπαταρία, η οποία χρησιμοποιείται για τη διατήρηση της ακεραιότητας των δεδομένων ρολογιού πραγματικού χρόνου ή των ρυθμίσεων προϊόντος και έχει σχεδιαστεί έτσι ώστε να διαρκέσει όσο και το προϊόν. Ταχύς απόπειρες επιδιόρθωσης ή ανακατασκευής αυτής της μπαταρίας θα πρέπει να πραγματοποιούνται από κατάλληλα εκπαιδευμένο τεχνικό.</p>
Magyar	<p>Az Európai unió telepekes és akkumulátorok direktívája A termék tartalmaz egy elemet, melynek feladata az, hogy biztosítsa a valós idejű óra vagy a termék beállításainak adatintegritását. Az elem úgy van tervezve, hogy végig kitartson a termék használatá során. Az elem bármilyen javítását vagy cseréjét csak képzett szakember végezheti el.</p>
Latvian	<p>Elropas Savienības Bateriju direktīva Produktam ir baterija, ko izmanto reālā laikā pulksteņa vai produkta iestatījumu datu integritātes saglabāšanai, un tā ir paredzēta visam produkta dzīves ciklam. Jebkura apkope vai baterijas nomaiņa ir jāveic: atbilstoši kvalificētam darbiniekam.</p>
Lietuviškai	<p>Europos Sąjungos baterijų ir akumuliatorių direktiva Šiame gaminyje yra baterija, kuri naudojama, kad būtų galima prižiūrėti realaus laiko laikrodžio veikimą arba gaminio nuostatas; ji skirta veikti visą gaminio eksploatavimo laiką. Bet kokius šios baterijos aptarnavimo arba keitimo darbus turi atlikti kvalifikuotas aptarnavimo technikas.</p>
Polski	<p>Dyrektywa Unii Europejskiej w sprawie baterii i akumulatorów Produkt zawiera baterię wykorzystywaną do zachowania integralności danych zegara czasu rzeczywistego lub ustawień produktu, która podtrzyma je działanie produktu. Przegląd lub wymiana baterii powinny być wykonywane wyłącznie przez: uprawnionego technika serwisu.</p>
Português	<p>Directiva sobre baterias da União Europeia Este produto contém uma bateria que é usada para manter a integridade dos dados do relógio em tempo real ou das configurações do produto e é projetada para ter a mesma duração que este. Qualquer tentativa de consertar ou substituir essa bateria deve ser realizada por um técnico qualificado.</p>
Slovenčina	<p>Smernica Európskej únie pre zaobchádzanie s batériami Tento výrobok obsahuje batériu, ktorá slúži na uchovenie správnych údajov hodín reálneho času alebo nastavení výrobku. Batéria je skonštruovaná tak, aby vydržala celú životnosť výrobku. Akýkoľvek pokus o opravu alebo výmenu batérie by mal vykonať kvalifikovaný servisný technik.</p>
Slovenščina	<p>Direktiva Evropske unije o baterijah in akumulatorjih V tem izdelku je baterija, ki zagotavlja natančnost podatkov ure v realnem času ali nastavitev izdelka v celotni življenjski dobi izdelka. Kakršnokoli popravo ali zamenjavo te baterije lahko izvede le pooblaščen tehnik.</p>
Svenska	<p>EU:s batteridirektiv Produkten innehåller ett batteri som används för att upprätthålla data i realtidsklockan och produktinställningarna. Batteriet ska räkna produktens hela livslängd. Endast kvalificerade servicetekniker får utföra service på batteriet och byta ut det.</p>
Български	<p>Директива за батерии на Европейския съюз Този продукт съдържа батерия, която се използва за поддържане на целостта на данните на часовника в реално време или настройките за продукта, създадена на издръжливост през целия живот на продукта. Сервизът или замяната на батерията трябва да се извършва от квалифициран техник.</p>
Română	<p>Directiva Uniunii Europene referitoare la baterii Acest produs conține o baterie care este utilizată pentru a menține integritatea datelor ceasului de timp real sau setările produsului și care este proiectată să funcționeze pe întreaga durată de viață a produsului. Orice lucrare de service sau de înlocuire a acestei baterii trebuie efectuată de un tehnician de service calificat.</p>

Nota sulla restituzione della batteria ricaricabile (per la California)

HP consiglia ai clienti di riciclare l'hardware elettronico usato, le cartucce originali per le stampanti HP e le batterie ricaricabili. Per ulteriori informazioni sui programmi di riciclo, visitare il sito web www.hp.com/recycle.

Stati Uniti Call2Recycle (RBRC)



Indice analitico

- A**
 - Accesso facilitato 2
 - alimentatore di documenti
 - caricamento di originali 17
 - problemi di alimentazione, risoluzione 80
 - pulire 80
 - alimentazione
 - risoluzione dei problemi 77
 - allineamento stampante 81
- C**
 - carta
 - caricare il vassoio 14
 - di alimentazione 85
 - HP, ordine 14
 - pagine inclinate 67
 - rimozione inceppamenti 64
 - risoluzione dei problemi di alimentazione 67
 - scelta 14
 - Cartucce
 - controllo dei livelli d'inchiostro 49
 - sostituzione 49
 - cartucce 51
 - individuazione 7
 - suggerimenti 48
 - Collegamento tramite USB
 - porta, individuazione 6, 8
 - comunicazioni wireless
 - configurare 53
 - norme e conformità 91
 - connettori, ubicazione 8
- D**
 - di alimentazione
 - carta 85
 - fisiche 85
 - requisiti di sistema 85
 - disallineamento, risoluzione dei problemi
 - stampa 67
- E**
 - EWS. *Vedere* server Web incorporato (Embedded Web Server, EWS)
- F**
 - fronte/retro, stampa 29
- G**
 - garanzia 84
- H**
 - HP Utility (OS X)
 - apertura 61
- I**
 - Icona Impostazione 10
 - icone della connessione wireless 10
 - icone di stato 9
 - impostazioni
 - rete 55
 - impostazioni IP 56
 - inceppamenti
 - eliminazione 64
 - tipi di carta sconsigliati 14
 - Indirizzo IP
 - verifica della stampante 63
 - invio delle scansioni
 - per OCR 39
- L**
 - livelli di inchiostro, verifica 49
 - livello di inchiostro, icone 10
- M**
 - Mac OS 25
 - manutenzione
 - allineamento stampante 81
 - cartuccia 81
 - controllo dei livelli d'inchiostro 49
 - macchie su pagina 81
 - pagina di diagnostica 79
 - pulire 80
 - pulizia cartuccia 81
 - sostituzione cartucce 49
- margini
 - impostazione, specifiche 86
- modifica
 - testo in programma OCR 39
- N**
 - norme e conformità 86, 91
 - numero del modello di conformità 87
- O**
 - OCR
 - modifica documenti acquisiti 39
 - OS X
 - HP Utility 61
- P**
 - pagina di diagnostica 79
 - pannello di accesso posteriore
 - figura 8
 - pannello di controllo
 - icone di stato 9
 - spie luminose 9
 - tasti 9
 - pannello di controllo della stampante
 - impostazioni di rete 55
 - individuazione 6
 - prelievo di più pagine, risoluzione dei problemi 67
 - presa di alimentazione, ubicazione 8
 - problemi di alimentazione carta, risoluzione 67
 - programma di sostenibilità
 - ambientale 93
 - pulire
 - alimentatore di documenti 80
 - cartuccia 81
 - stampante 81
 - superficie esterna 80
 - pulsanti, pannello di controllo 9
- Q**
 - qualità di stampa
 - pulizia macchie su pagina 81

R

- radio interferenza
 - norme e conformità 91
- rapporti
 - diagnostica 79
- rapporto qualità di stampa 79
- rapporto stato stampante
 - informazioni 78
- requisiti di sistema 85
- reti
 - configurazione della comunicazione wireless 53
 - illustrazione del connettore 8
 - impostazioni IP 56
 - impostazioni wireless 79
 - modifica impostazioni 55
- riciclaggio
 - cartucce 94
- risoluzione dei problemi
 - alimentazione 77
 - guida in linea del pannello di controllo 78
 - la carta non viene prelevata dal vassoio 67
 - pagina di configurazione della rete 79
 - pagine inclinate 67
 - prelievo di più pagine 67
 - problemi di alimentazione carta 67
 - rapporto stato stampante 78
 - server Web incorporato (Embedded Web Server, EWS) 63
 - stampa 77

S

- scansione
 - OCR 39
- server Web incorporato (Embedded Web Server, EWS)
 - apertura 62
 - informazioni su 61
 - risoluzione dei problemi, impossibile aprire il server Web incorporato (EWS) 63
- sistemi operativi supportati 85

siti web

- informazioni sull'accesso
 - facilitato 2
 - programmi ambientali 93
- software
 - OCR 39
- software stampante (Windows)
 - apertura 22, 61
 - informazioni su 61
- sostituzione cartucce 49
- specifiche ambientali 85
- specifiche di temperatura 85
- spie luminose, pannello di controllo 9
- sportello di accesso alle cartucce, ubicazione 7
- stampa
 - fronte/retro 29
 - manuale 29
 - pagina di diagnostica 79
 - risoluzione dei problemi 77
- Stampa di brochure
 - stampa 25
- stampa fronte/retro 29
- stampante 81
 - pulire 81
- stampante, allineamento 81
- stato
 - pagina di configurazione della rete 79
- supporto tecnico alla clientela
 - garanzia 84

T

- testo colorato e OCR 39

U

- umidità, specifiche 85

V

- vassoi
 - caricamento della carta 14
 - eliminazione inceppamenti carta 64
 - illustrazione delle guida di larghezza della carta 6
 - individuazione 6
 - risoluzione dei problemi di alimentazione 67
- vassoio di uscita
 - individuazione 6

W

- Windows
 - requisiti di sistema 85
 - stampa di brochure 23, 24

