

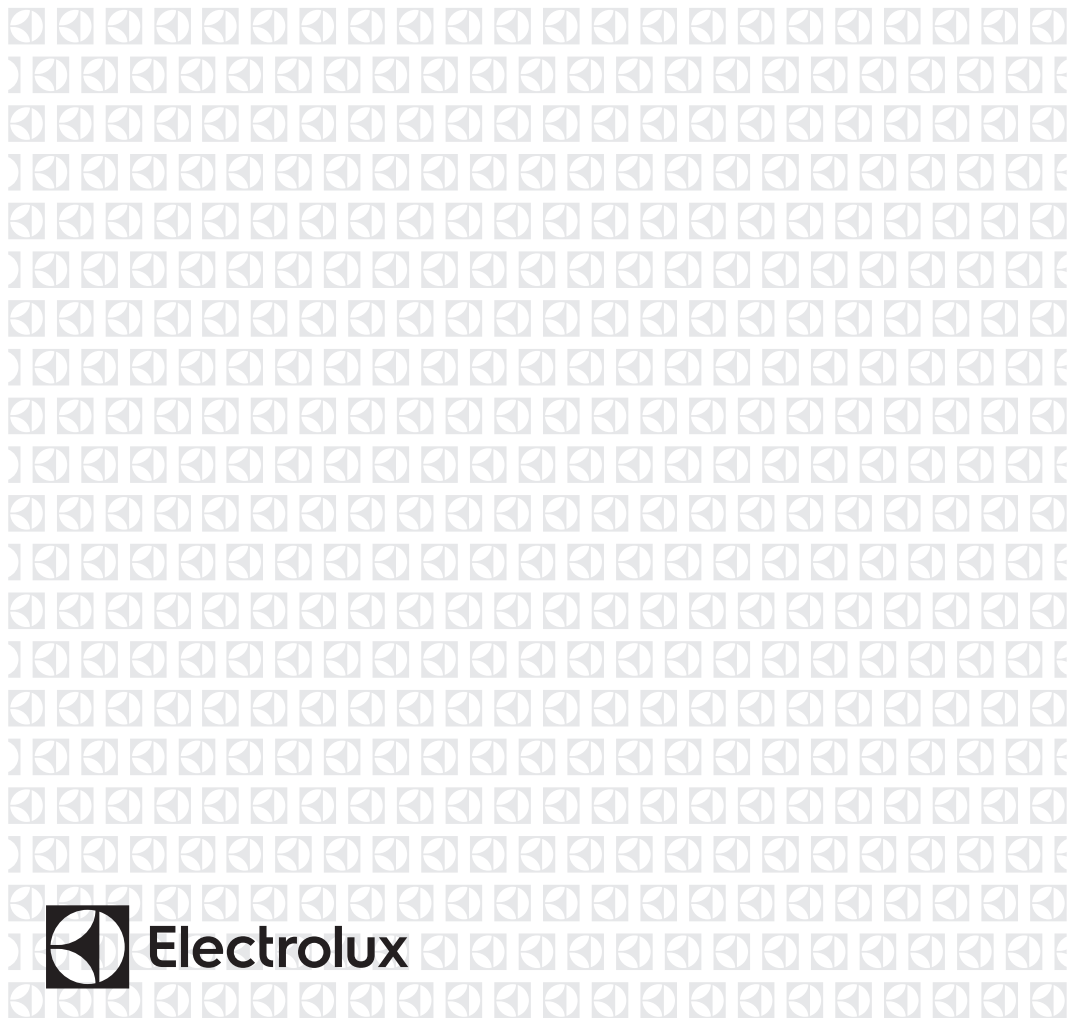

IT Asciugabiancheria

Istruzioni per l'uso



INDICE

1. INFORMAZIONI PER LA SICUREZZA.....	3
2. ISTRUZIONI DI SICUREZZA.....	5
3. DESCRIZIONE DEL PRODOTTO.....	7
4. PANNELLO DEI COMANDI.....	8
5. TABELLA DEI PROGRAMMI.....	9
6. OPZIONI.....	11
7. IMPOSTAZIONI.....	12
8. PREPARAZIONE AL PRIMO UTILIZZO.....	13
9. UTILIZZO QUOTIDIANO.....	13
10. CONSIGLI E SUGGERIMENTI UTILI.....	14
11. PULIZIA E CURA.....	15
12. RISOLUZIONE DEI PROBLEMI.....	17
13. DATI TECNICI.....	19

PENSATI PER VOI

Grazie per aver acquistato un'apparecchiatura Electrolux. Avete scelto un prodotto che ha alle spalle decenni di esperienza professionale e innovazione. Ingegnoso ed elegante, è stato progettato pensando a voi. Quindi, in qualsiasi momento desiderate utilizzarlo, potete esser certi di ottenere sempre i migliori risultati.

Benvenuti in Electrolux.

Visitate il nostro sito web per:



Ricevere consigli, scaricare i nostri opuscoli, eliminare eventuali anomalie, ottenere informazioni sull'assistenza:

www.electrolux.com/webselfservice



Registrare il vostro prodotto e ricevere un servizio migliore:

www.registerelectrolux.com



Acquistare accessori, materiali di consumo e ricambi originali per la vostra apparecchiatura:

www.electrolux.com/shop

SERVIZIO CLIENTI E MANUTENZIONE

Consigliamo sempre l'impiego di ricambi originali.

Quando si contatta il Centro di Assistenza autorizzato, accertarsi di disporre dei seguenti dati: Modello, PNC, numero di serie.

Le informazioni si trovano sulla targhetta dei dati.



Avvertenza/Attenzione - Importanti Informazioni per la sicurezza



Informazioni e suggerimenti generali



Informazioni sull'ambiente

Con riserva di modifiche.

1. ⚠️ INFORMAZIONI PER LA SICUREZZA

Leggere attentamente le istruzioni fornite prima di installare e utilizzare l'apparecchiatura. Il produttore non è responsabile se un'installazione ed un uso non corretto dell'apparecchiatura provocano lesioni e danni. Tenere sempre le istruzioni a portata di mano come riferimento futuro.



- Leggere le istruzioni fornite.

1.1 Sicurezza dei bambini e delle persone vulnerabili



ATTENZIONE!

Rischio di soffocamento, lesioni o invalidità permanente.

- Questa apparecchiatura può essere usata da bambini a partire dagli 8 anni e da adulti con limitate capacità fisiche, sensoriali o mentali o con scarsa esperienza o conoscenza sull'uso dell'apparecchiatura, solamente se sorvegliati o se istruiti relativamente all'uso dell'apparecchiatura e se hanno compreso i rischi coinvolti.
- Non consentire ai bambini di giocare con l'apparecchiatura.
- Tenere lontani i bambini al di sotto dei 3 anni se non costantemente supervisionati.
- Tenere i materiali di imballaggio al di fuori della portata dei bambini.
- Tenere i detersivi fuori dalla portata dei bambini.
- Tenere i bambini e gli animali domestici lontano dalla porta dell'apparecchiatura quando è aperta.
- Se l'apparecchiatura dispone di un dispositivo di sicurezza per i bambini, consigliamo di attivarlo.
- La pulizia e gli interventi di manutenzione non devono essere eseguiti dai bambini senza supervisione.

1.2 Avvertenze di sicurezza generali

- Non apportare modifiche alle specifiche di questa apparecchiatura.
- Se l'asciugabiancheria è installata sopra una lavabiancheria, utilizzare il kit di installazione in colonna. Il kit di installazione in colonna, disponibile presso il proprio rivenditore autorizzato, può essere utilizzato solo con l'apparecchiatura indicata nelle istruzioni, fornite con gli accessori. Leggerle attentamente prima di passare all'installazione (fare riferimento al libretto per l'installazione).
- L'apparecchiatura può essere installata libera oppure sotto il piano della cucina con la corretta spaziatura (fare riferimento al libretto per l'installazione).
- Non installare l'apparecchiatura dietro ad una porta bloccabile, una porta scorrevole o con cerniera sul lato opposto, dove la porta dell'apparecchiatura non può essere aperta completamente.
- Le aperture di ventilazione alla base (ove previste) non devono essere ostruite da un tappeto.
- Inserire la spina di alimentazione nella presa solo al termine dell'installazione. Verificare che la spina di alimentazione rimanga accessibile dopo l'installazione.
- Assicurare la buona ventilazione nell'ambiente in cui è installata l'apparecchiatura.
- L'aria non deve essere scaricata in un canale utilizzato per i fumi di scarico di apparecchiature a gas o altri combustibili. (ove prevista)
- Se il cavo di alimentazione è danneggiato, deve essere sostituito dal produttore, da un tecnico autorizzato o da una persona qualificata per evitare situazioni di pericolo.
- Rispettare il volume di carico massimo di 7kg (consultare il capitolo "Tabella dei programmi").
- Non utilizzare l'apparecchiatura se sono stati impiegati prodotti chimici industriali per la pulizia.

- Eliminare possibili pilucchi accumulatisi attorno all'apparecchiatura.
- Non usare l'apparecchiatura senza i filtri. Pulire il filtro prima o dopo ogni utilizzo.
- Non introdurre nell'asciugabiancheria capi non lavati.
- I capi con macchie di olio da cucina, acetone, alcol, benzina, cherosene, smacchiatori, trementina, cere e prodotti per rimuovere la cera devono essere lavati in acqua calda con abbondante detersivo prima di essere introdotti nell'asciugabiancheria.
- Oggetti di gommapiuma (schiuma di lattice), cuffie da bagno, tessuti impermeabili, articoli in gomma e indumenti o cuscini con imbottitura in gommapiuma non devono essere asciugati nell'asciugabiancheria.
- Ammorbidenti o prodotti simili devono essere utilizzati come specificato nelle istruzioni del produttore.
- Rimuovere tutti gli oggetti dalle tasche come accendini e fiammiferi.
- Non arrestare mai l'asciugabiancheria prima del termine del ciclo di asciugatura. Nel caso sia assolutamente necessario, rimuovere velocemente i capi e stenderli per disperdere il calore.
- L'ultima fase del programma di asciugatura è una fase di raffreddamento per proteggere i capi di biancheria.
- Prima di eseguire qualunque intervento di manutenzione, spegnere l'apparecchiatura ed estrarre la spina dalla presa.

2. ISTRUZIONI DI SICUREZZA

2.1 Installazione

- Rimuovere tutti i materiali di imballaggio.
- Non installare o utilizzare l'apparecchiatura se è danneggiata.
- Attenersi alle istruzioni fornite insieme all'apparecchiatura.
- Prestare sempre attenzione in fase di spostamento dell'apparecchiatura dato che è molto pesante. Indossare sempre guanti di sicurezza.
- Non collocare o usare l'apparecchiatura in un luogo in cui la temperatura possa scendere al di sotto di 5°C o superare i 35°C.
- Accertarsi che il pavimento dove viene appoggiata l'apparecchiatura sia piano, stabile, resistente al calore e pulito.
- Accertarsi che l'aria circoli liberamente tra l'apparecchiatura e il pavimento.

- Spostare sempre l'apparecchiatura mantenendola in posizione verticale.
- La superficie posteriore dell'apparecchiatura dovrà essere appoggiata alla parete.
- Una volta posizionata l'apparecchiatura, verificare che sia in piano utilizzando una livella. Se l'apparecchiatura non è in piano, regolare i piedini.

2.2 Collegamento elettrico



ATTENZIONE!

Rischio di incendio e scossa elettrica.

- L'apparecchiatura deve disporre di una messa a terra.
- Verificare che i dati elettrici riportati sulla targhetta dei dati corrispondano a quelli dell'impianto. In caso contrario, contattare un elettricista.
- Utilizzare sempre una presa elettrica con contatto di protezione correttamente installata.
- Non utilizzare prese multiple e prolunghe.
- Non tirare il cavo di alimentazione per scollegare l'apparecchiatura. Tirare sempre dalla spina.
- Non toccare il cavo di alimentazione o la spina di alimentazione con la mani bagnate.
- Solo per il Regno Unito e l'Irlanda. L'apparecchiatura è dotata di spina di alimentazione da 13 A. Se si rendesse necessario cambiare il fusibile della spina di alimentazione, utilizzarne uno da 13 A ASTA (BS 1362).
- Questa apparecchiatura è conforme alle direttive CEE.

2.3 Utilizzo



ATTENZIONE!

Vi è il rischio di lesioni, scosse elettriche, incendio, scottature o di danni all'apparecchiatura.

- Utilizzare l'apparecchiatura esclusivamente in un ambiente domestico.

- Non asciugare capi danneggiati che contengono imbottiture.
- Asciugare esclusivamente tessuti idonei all'asciugatura nell'asciugabiancheria. Seguire le istruzioni riportate sull'etichetta dei singoli capi.
- Se si è lavata la biancheria usando uno smacchiatore, avviare un ciclo di Risciacqui Extra prima della fase di asciugatura.
- Non bere o utilizzare l'acqua di condensa/distillata per preparare cibi. Farlo potrebbe causare problemi alla salute di persone e animali domestici.
- Non sedersi o salire sull'oblò aperto.
- Non introdurre nell'asciugabiancheria capi sgocciolanti.

2.4 Pulizia e cura



ATTENZIONE!

Vi è il rischio di ferirsi o danneggiare l'apparecchiatura.

- Non nebulizzare acqua né utilizzare vapore per pulire l'apparecchiatura.
- Pulire l'apparecchiatura con un panno inumidito e morbido. Utilizzare solo detergenti neutri. Non usare prodotti abrasivi, spugnette abrasive, solventi od oggetti metallici.

2.5 Compressore



ATTENZIONE!

Vi è il rischio di danneggiare l'apparecchiatura.

- Il compressore e il relativo sistema all'interno dell'asciugabiancheria vengono riempiti con un agente speciale esente da CFC (Cloro-Fluoro-Carbur). Il sistema deve essere a tenuta stagna. Danni al sistema potrebbero causare delle perdite.

2.6 Smaltimento



ATTENZIONE!

Rischio di lesioni o soffocamento.

- Staccare la spina dall'alimentazione elettrica.
- Tagliare il cavo di rete e smaltirlo.
- Rimuovere il blocco porta per evitare che bambini e animali domestici

rimangano chiusi all'interno dell'apparecchiatura.

3. DESCRIZIONE DEL PRODOTTO

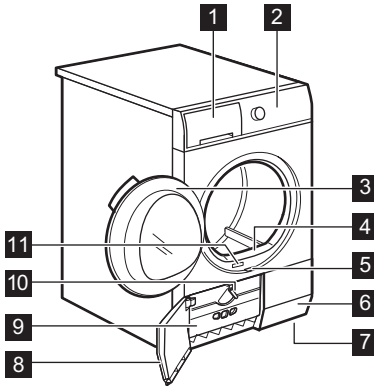

- 1 Contenitore dell'acqua
- 2 Pannello dei comandi
- 3 Porta dell'apparecchiatura
- 4 Filtro principale
- 5 Tasto per aprire lo sportellino dello scambiatore di calore
- 6 Fessure per il ricircolo dell'aria
- 7 Piedini regolabili
- 8 Sportello dello scambiatore di calore
- 9 Coperchio dello scambiatore di calore
- 10 Manopola per bloccare il coperchio dello scambiatore di calore
- 11 Targhetta dei dati



L'oblò può essere montato sul lato opposto direttamente dall'utente. Può essere utile per introdurre ed estrarre la biancheria o nel caso di limitazioni per l'installazione dell'apparecchiatura (vedere libretto a parte).

4. PANNELLO DEI COMANDI

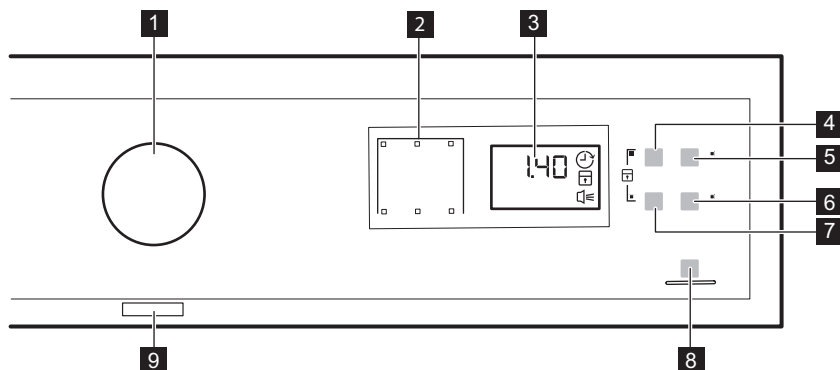

1 Selettore dei programmi e interruttore OFF

2 Spie

3 Display

4 Pulsante touch Asciugatura A Tempo

5 Pulsante touch Partenza Ritardata

6 Pulsante touch Segnale Acustico

7 Pulsante touch Anti-piegatura

8 Pulsante touch Avvio/Pausa

9 Tasto On/Off





































Sfiorare i pulsanti touch con un dito nell'area con il simbolo o il nome dell'opzione. Non indossare guanti quando si utilizza il pannello dei comandi. Accertarsi che il pannello dei comandi sia sempre pulito e asciutto.













4.1 Spie

Spie	Descrizione
	Fase di asciugatura
	Fase di raffreddamento
	Fase anti-piegatura
	Condensatore
	Contenitore dell'acqua
	Filtro
	Partenza ritardata
	Sicurezza bambino

Spie	Descrizione
	Segnali acustici
2 . 0 0	Durata del programma
1 0 ' - 2 . 0 0	Durata asciugatura a tempo
3 0 ' - 2 0 h	Durata Partenza ritardata

5. TABELLA DEI PROGRAMMI

Programmi	Tipo di carico	Carico (max.) ¹⁾ / Tipo di tessuto
 Cotoni		
 Extra	Grado di asciugatura: extra.	7kg/  
 Normale+	Grado di asciugatura: intenso.	7kg/  
 Normale ^{2) 3)}	Grado di asciugatura: normale.	7kg/  
 Pronto Stiro ²⁾	Grado di asciugatura: adatto per la stiratura.	7kg/  
 Sintetici		
 Extra	Grado di asciugatura: extra.	3,5kg/   
 Normale ²⁾	Grado di asciugatura: normale.	3,5kg/   
 Pronto Stiro	Grado di asciugatura: adatto per la stiratura.	3,5kg/   
 Sport	Capi sportivi, tessuti sottili e leggeri, microfibra, poliestere, che non richiedono stiratura.	2kg/   
 Tempo	Questo programma consente di utilizzare l'opzione Asciugatura A Tempo e di impostare la durata del programma.	5kg/   
 Refresh	Rinfresca i tessuti riposti nell'armadio.	1kg

Programmi	Tipo di carico	Carico (max.) ¹⁾ / Tipo di tessuto
 Lana	<p>Lana. Asciugatura delicata di capi di lana. Estrarre subito i capi al termine del programma.</p> <div style="text-align: center;">  <p>WOOL HAND WASH SAFE</p> </div> <p>Il ciclo di asciugatura lana di questa apparecchiatura è stato testato ed approvato dalla Woolmark Company per asciugare indumenti di lana con etichetta riportante la dicitura "lavaggio a mano" a patto che i capi vengano lavati seguendo le istruzioni riportate dal produttore della lavabiancheria. Per ulteriori istruzioni sulla biancheria fare riferimento all'etichetta. M1525 Nel Regno Unito, Eire, Hong Kong e India, il simbolo Woolmark è un marchio di certificazione.</p>	<p>1kg</p>
 Seta	<p>Per asciugare la seta che richiede il lavaggio a mano con aria tiepida e movimenti delicati.</p>	<p>1kg   </p>
 Piumoni	<p>Asciugatura di piumoni singoli o matrimoniali e cuscini (con imbottitura in piume, piumini o sintetica).</p>	<p>3kg   </p>
 Stiro Facile	<p>Tessuti misti per cui non è richiesta una lunga stiratura. I risultati di asciugatura possono essere differenti da un tipo di tessuto all'altro. Scuotere i capi prima di introdurli nell'apparecchiatura. Al termine del programma, rimuovere immediatamente i capi e appenderli.</p>	<p>1kg (o 5 camicie)   </p>

1) Il peso massimo fa riferimento ai capi asciutti.

2) **Ai soli fini normativi:** I programmi standard per i test sono indicati nella norma EN 61121.

3) Il programma  Cotoni Normale rappresenta il "Programma cotone standard" ed è adatto per asciugare biancheria normale di cotone bagnata ed è il più efficiente in termini di consumo energetico per l'asciugatura di biancheria di cotone bagnata.

6. OPZIONI

6.1 Asciugatura A Tempo

Questa opzione è disponibile solo per il programma Tempo. È possibile impostare la durata del programma, da un minimo di 10 minuti a un massimo di 2 ore. L'impostazione della durata è collegata alla quantità di biancheria all'interno dell'apparecchiatura.



Si consiglia di impostare una breve durata per quantità ridotte di biancheria o per un solo capo.

6.2 Anti-piega

Prolunga di 60 minuti la fase antipiega normale (30 minuti) al termine del ciclo di asciugatura. Con questa funzione l'asciugatura continua per la durata

selezionata, evitando che si formino pieghe nella biancheria. La biancheria può essere estratta durante la fase antipiega.

6.3 Segnale Acustico

viene emesso un segnale acustico:







- al termine del ciclo
- all'avvio e al termine della fase antipiega
- all'interruzione del ciclo

La funzione segnale acustico è sempre attiva. È possibile utilizzare questa funzione per attivare o disattivare il segnale acustico.



È possibile attivare l'opzione Segnale Acustico con tutti i programmi.

6.4 Tabella opzioni

Programmi 1)			
 Cotoni			
 Extra		■	■
 Normale+		■	■
 Normale		■	■
 Pronto Stiro		■	■
 Sintetici			
 Extra		■	■
 Normale		■	■
 Pronto Stiro		■	■
 Sport		■	■
 Tempo	■	■	■
 Refresh		■	■

Programmi 1)			
Lana			■
Seta			■
Piumoni			■
Stiro Facile		■	■

1) Oltre al programma è possibile impostare una o più opzioni. Per attivare o disattivare le opzioni, premere il pulsante touch corrispondente.

7. IMPOSTAZIONI

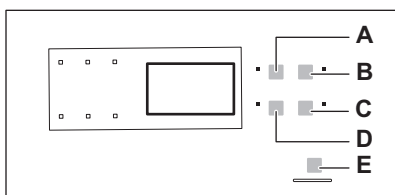

- A) Asciugatura A Tempo Pulsante touch
- B) Partenza Ritardata Pulsante touch
- C) Segnale Acustico Pulsante touch
- D) Anti-piega Pulsante touch
- E) Avvio/Pausa Pulsante touch

7.1 Funzione Sicurezza bambino

Questa opzione evita che i bambini giochino con l'apparecchiatura quando un programma è in corso. Il selettore programmi e i pulsanti touch vengono bloccati.

Solo il tasto On/Off è sbloccato.

Attivazione dell'opzione Sicurezza bambino:

1. Premere il tasto On/Off per accendere l'apparecchiatura.
2. Attendere circa 8 secondi.
3. Tenere premuti i pulsanti touch (A) e (D) contemporaneamente. La spia della Sicurezza bambino si accende.

La spia della Sicurezza bambino si accende.

È possibile disattivare la Sicurezza bambino quando è in corso un programma. Premere e tenere premuti gli stessi pulsanti finché la spia della Sicurezza bambino non si spegne.

7.2 Regolazione del grado di umidità della biancheria restante

Per modificare il grado di umidità della biancheria restante predefinito:

1. Premere il tasto On/Off per accendere l'apparecchiatura.
2. Attendere circa 8 secondi.
3. Tenere premuti i tasti (A) e (B) contemporaneamente.

Una di queste spie si accende:

- - massima asciugatura della biancheria
 - - maggiore asciugatura della biancheria
 - - asciugatura predefinita della biancheria
4. Premere ripetutamente il tasto (E) fino a quando non si accende la spia del livello corretto.
 5. Per confermare la regolazione, tenere premuti contemporaneamente i tasti (A) e (B) per circa 2 secondi.

8. PREPARAZIONE AL PRIMO UTILIZZO

 L'imballo posteriore del cesto viene rimosso automaticamente alla prima attivazione dell'asciugabiancheria. È possibile sentire alcuni rumori.

Prima di utilizzare l'apparecchiatura per la prima volta eseguire le operazioni seguenti:

- Pulire il cesto dell'asciugabiancheria con un panno umido.

- Avviare un programma breve (ad es. 30 minuti) con biancheria umida.

 All'inizio del ciclo di asciugatura (3 - 5 min.) il funzionamento potrebbe essere leggermente più rumoroso. Ciò è dovuto all'avvio del compressore ed è un fenomeno normale per le apparecchiature alimentate da compressore, come: frigoriferi, congelatori.

9. UTILIZZO QUOTIDIANO

9.1 Avvio di un programma senza partenza ritardata

1. Preparare la biancheria e caricare l'apparecchiatura.



AVVERTENZA!

Assicurarsi che una volta chiuso l'oblò, la biancheria non rimanga incastrata tra questo e la guarnizione di gomma.

2. Premere il tasto On/Off per accendere l'apparecchiatura.
3. Impostare il programma e le opzioni corretti per il tipo di carico. Il display indica la durata del programma.



Il tempo di asciugatura visualizzato corrisponde al carico di 5 kg per programmi cotone e jeans. Per gli altri programmi il tempo di asciugatura è correlato ai carichi consigliati. Il tempo di asciugatura dei programmi cotone e jeans con un carico superiore ai 5 kg è più lungo.

4. Premere il pulsante touch Avvio/Pausa. Il programma si avvia.

9.2 Avvio del programma con la partenza ritardata

1. Impostare il programma e le opzioni corretti per il tipo di carico.
2. Premere ripetutamente il tasto della partenza ritardata fino a quando il display non visualizza il tempo impostato.



È possibile ritardare l'inizio di un programma da un minimo di 30 minuti fino ad un massimo di 20 ore.

3. Premere il pulsante touch Avvio/Pausa.

Il display mostra il conto alla rovescia della partenza ritardata.

Appena è completato il conto alla rovescia, il programma si avvia.

9.3 Modifica del programma

1. Premere il tasto On/Off per spegnere l'apparecchiatura.
2. Premere il tasto On/Off per accendere l'apparecchiatura.
3. Impostare il programma.

9.4 Al termine del programma

Il programma è terminato:

- Viene emesso un segnale acustico intermittente.



- La spia  lampeggia.
- La spia  lampeggia.
- La spia Avvio/Pausa è accesa.

L'apparecchiatura continua a funzionare con la fase anti piega attiva per altri 30 minuti circa.

La fase anti piega evita le pieghe dalla biancheria.

La biancheria può essere estratta prima della conclusione della fase anti piega. Per ottenere risultati migliori, consigliamo di estrarre la biancheria quando la fase è quasi terminata.

Quando la fase anti piega è terminata:

- La spia  è accesa ma non lampeggia.
- La spia  è accesa ma non lampeggia.

- La spia Avvio/Pausa si spegne.
1. Premere il tasto On/Off per spegnere l'apparecchiatura.
 2. Aprire l'oblò dell'apparecchiatura.
 3. Estrarre la biancheria.
 4. Chiudere la porta dell'apparecchiatura.



A programma completato, pulire sempre il filtro e svuotare il contenitore dell'acqua.

9.5 Funzione Stand-by



Per ridurre il consumo di energia, la funzione disattiva automaticamente l'apparecchiatura:



- Dopo 5 minuti se non si avvia il programma.
- Dopo 5 minuti dal termine del programma.

10. CONSIGLI E SUGGERIMENTI UTILI

10.1 Preparazione della biancheria

- Chiudere le chiusure lampo.
 - Abbottonare le chiusure dei copripiumini.
 - Allacciare lacci e nastri (ad es. i nastri dei grembiuli). Stringerli prima di avviare un programma.
 - Svuotare le tasche.
 - Se un capo ha uno strato interno di cotone, rivoltarlo. Assicurarsi che lo strato di cotone si trovi sempre all'esterno.
 - Si consiglia di impostare il programma adatto per il tipo di tessuti all'interno dell'apparecchiatura.
 - Non introdurre tessuti con colori forti insieme a tessuti chiari. I colori scuri potrebbero stingere.
- Utilizzare un programma adatto per capi in jersey e maglieria per evitare restringimenti.
 - Verificare che il peso della biancheria non superi il peso massimo riportato nella tabella dei programmi.
 - Asciugare solo la biancheria adatta per asciugabiancheria. Fare riferimento all'etichetta riportata su ogni singolo capo.
 - Non asciugare capi grandi e piccoli insieme. I capi piccoli potrebbero restare intrappolati in quelli grandi e non asciugarsi.

Etichetta	Descrizione
	Biancheria adatta per asciugabiancheria.
	Biancheria adatta all'asciugabiancheria e resistente all'asciugatura ad alte temperature.

Etichetta	Descrizione
	Biancheria adatta all'asciugabiancheria ma resistente soltanto all'asciugatura a basse temperature.
	Biancheria non adatta per asciugabiancheria.

11. PULIZIA E CURA

11.1 Pulizia del filtro

1.

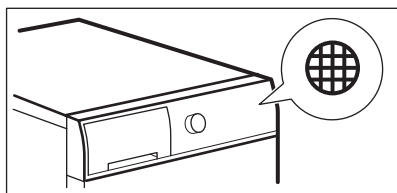

2.

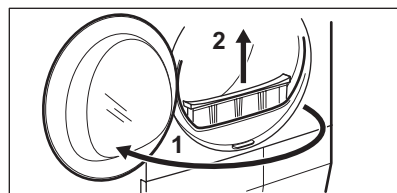

3.

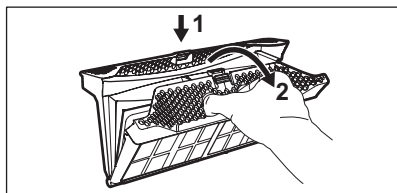

4.

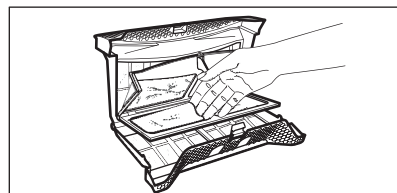

5. 1)

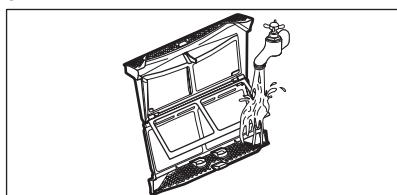

6.

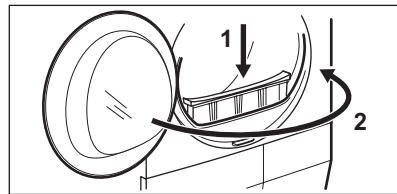

1) Se necessario, pulire il filtro con la spazzola e acqua di rubinetto calda e/o un aspirapolvere.

11.2 Svuotamento del contenitore dell'acqua

1.

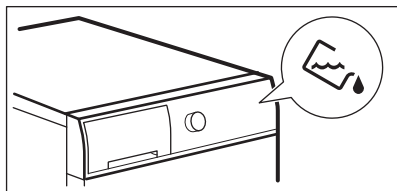

2.

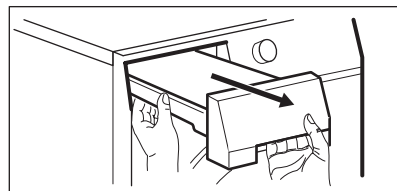

3.

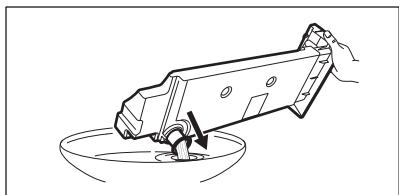

4.

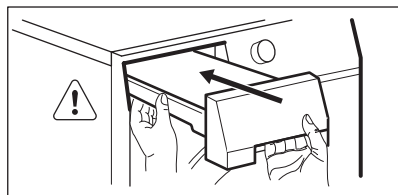

È possibile utilizzare l'acqua del contenitore in alternativa all'acqua distillata (ad es. per la stiratura a vapore). Prima di utilizzare l'acqua, rimuovere i residui filtrandola.

11.3 Pulizia del condensatore

1.

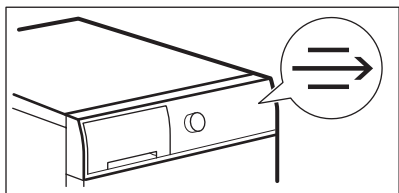

2.

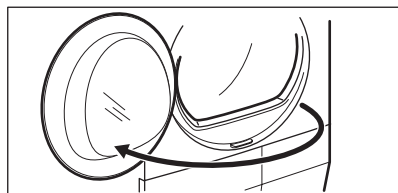

3.

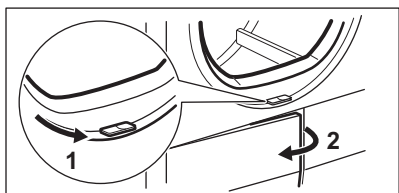

4.

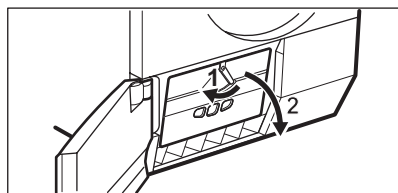

5.

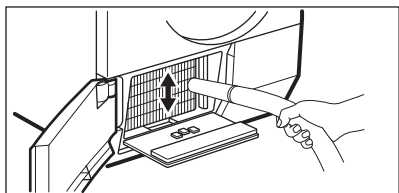

6.

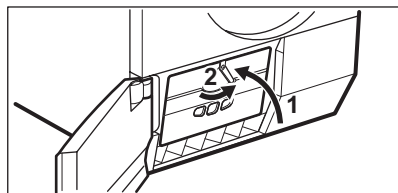

7.

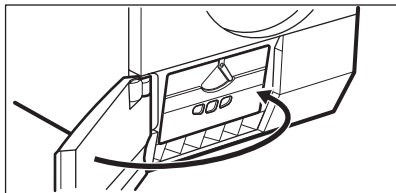
**AVVERTENZA!**

Non toccare la superficie metallica a mani nude. Rischio di lesioni. Indossare guanti di protezione. Pulire con attenzione per non danneggiare la superficie metallica.

11.4 Pulizia del cesto**ATTENZIONE!**

Scollegare l'apparecchiatura prima di eseguire la pulizia.

Utilizzare un normale sapone neutro per pulire la superficie interna del cesto e le scanalature del cesto stesso. Asciugare le superfici pulite con un panno morbido.

**AVVERTENZA!**

Non usare detergenti corrosivi o pagliette metalliche per pulire il cesto.

11.5 Pulizia del pannello dei comandi e dell'alloggiamento

Utilizzare un normale sapone neutro per pulire il pannello dei comandi e l'alloggiamento.

Utilizzare un panno umido. Asciugare le superfici pulite con un panno morbido.

**AVVERTENZA!**

Per pulire l'apparecchiatura, non utilizzare detergenti per la pulizia dei mobili o corrosivi.

11.6 Pulizia delle fessure per il ricircolo dell'aria

Utilizzare un aspirapolvere per eliminare la lanugine dalle fessure per il ricircolo dell'aria.

12. RISOLUZIONE DEI PROBLEMI

Problema	Possibile soluzione
Non è possibile accendere l'apparecchiatura.	Verificare che la spina sia collegata alla presa elettrica. Controllare il fusibile nella scatola elettrica (installazione domestica).
Il programma non si avvia.	Premere Avvio/Pausa. Controllare che l'oblò sia chiuso.
L'oblò non si chiude.	Controllare che il filtro sia stato installato correttamente. Assicurarsi che la biancheria non rimanga incastrata tra l'oblò dell'apparecchiatura e la guarnizione di gomma.

Problema	Possibile soluzione
L'apparecchiatura si arresta durante il funzionamento.	Assicurarsi che il contenitore dell'acqua sia vuoto. Premere nuovamente Avvio/Pausa per avviare il programma.
Il ciclo di asciugatura è troppo lungo o i risultati di asciugatura sono insoddisfacenti. ¹⁾	Assicurarsi che il peso della biancheria sia adatto alla durata del programma.
	Assicurarsi che il filtro sia pulito.
	La biancheria è troppo bagnata. Centrifugare nuovamente la biancheria nella lavabiancheria.
	Accertarsi che la temperatura ambiente sia maggiore di +5°C e minore di +35°C. La temperatura ambiente ottimale è compresa tra 19°C e 24°C.
	Impostare il programma Tempo o Extra. ²⁾
Il display visualizza Err.	Se si desidera impostare un nuovo programma, spegnere e riaccendere l'apparecchiatura.
	Assicurarsi che le opzioni siano disponibili per il programma.
Il display visualizza (per es. E51).	Attivare e disattivare l'apparecchiatura. Avviare un nuovo programma. In caso di ricomparsa dell'anomalia, contattare il Centro di Assistenza.

¹⁾ Dopo massimo 6 ore, il programma termina automaticamente.

²⁾ Può succedere che dello spazio rimanga umido durante l'asciugatura di capi voluminosi (per es. lenzuola).

I risultati di asciugatura non sono soddisfacenti

- Il programma impostato non è corretto.
- Il filtro è ostruito.
- Il condensatore è ostruito.
- È stata introdotta troppa biancheria nell'apparecchiatura.
- Il cesto è sporco.
- Impostazione errata del sensore di conduttività (vedere il capitolo

"Impostazioni - Regolazione del grado di umidità della biancheria restante" per migliorare l'impostazione).

- Le fessure di ricircolo dell'aria sono ostruite.
- La temperatura ambiente è troppo alta o troppo bassa (temperatura ambiente ottimale tra 19°C e 24°C)

13. DATI TECNICI

Altezza x Larghezza x Profondità	850 x 600 x 600 mm (massimo 640 mm)
Massima profondità con l'oblò aperto	1090 mm
Massima larghezza con l'oblò aperto	950 mm
Altezza regolabile	850 mm (+ 15 mm - regolazione piedini)
Volume del cesto	118 l
Volume carico massimo	7 kg
Tensione	230 V
Frequenza	50 Hz
Fusibile necessario	5 A
Potenza totale	900 W
Classe di efficienza energetica	A++
Consumo di energia ¹⁾	1,74 kWh
Consumo annuale di energia ²⁾	211 kWh
Assorbimento potenza in modalità acceso	0,13 W
Assorbimento potenza in modalità spento	0,13 W
Tipo di uso	Domestico
Temperatura ambiente consentita	da + 5°C a + 35°C
Coperchio di protezione che impedisce l'ingresso di sporco e umidità, eccetto dove l'apparecchiatura a bassa tensione non ha una protezione contro l'umidità	IPX4
Questo prodotto contiene gas fluorurato ermeticamente sigillato	
Tipo di gas	R134a
Peso	300 g
Potenziale di Riscaldamento Globale (GWP)	1430

¹⁾ In riferimento a EN 61121. 7kg di cotone centrifugati a 1.000 giri/min.

²⁾ Consumo di energia annuale in kWh, basato su 160 cicli di asciugatura del programma standard per la biancheria di cotone a carico pieno e parziale e consumo in standby. L'effettivo consumo di energia per ciclo dipenderà da come si utilizza l'apparecchiatura (NORMATIVA EUROPEA N.392/2012).

13.1 Valori di consumo

Programma	Centrifuga a/umidità residua	Tempo di asciugatura	Consumo energetico
Cotoni 7 kg			
Normale	1.400 giri / 50%	117 min.	1,49 kWh
	1.000 giri / 60%	134 min.	1,74 kWh
Pronto Stiro	1.400 giri / 50%	87 min.	1,04 kWh
	1.000 giri / 60%	104 min.	1,29 kWh
Sintetici 3,5 kg			
Normale	1.200 giri / 40%	55 min.	0,60 kWh
	800 giri / 50%	67 min.	0,75 kWh

14. CONSIDERAZIONI SULL'AMBIENTE

Riciclare i materiali con il simbolo .
Buttare l'imballaggio negli appositi contenitori per il riciclaggio. Aiutare a proteggere l'ambiente e la salute umana e a riciclare rifiuti derivanti da apparecchiature elettriche ed elettroniche. Non smaltire le

apparecchiature che riportano il simbolo  insieme ai normali rifiuti domestici. Portare il prodotto al punto di riciclaggio più vicino o contattare il comune di residenza.

www.electrolux.com/shop



136940040-A-302015

