

Bluetooth® Audio System

Operating Instructions

GB

Mode d'emploi

FR

The warranty for this product is included in this manual (page 38, 39).
La garantie de ce produit est inclus dans le présent manuel (page 42).

Owner's Record

The model and serial numbers are located on the bottom of the unit. Record the serial number in the space provided below. Refer to these numbers whenever you call upon your Sony dealer regarding this product.

Model No. MEX-XB100BT

Serial No. _____

For the connection/installation, see page 32.

Pour le raccordement/l'installation, reportez-vous à la page 36.

To cancel the demonstration (DEMO) display, see page 19.

Pour annuler l'affichage de démonstration (DEMO), reportez-vous à la page 21.



For safety, be sure to install this unit in the dashboard of the car as the left side of the unit becomes hot during use.
For details, see "Connection/Installation" (page 32).

The nameplate indicating operating voltage, etc., is located on the bottom of the chassis.

Warning

FOR THE CUSTOMERS IN THE USA. NOT APPLICABLE IN CANADA, INCLUDING IN THE PROVINCE OF QUEBEC.

POUR LES CLIENTS AUX ÉTATS-UNIS. NON APPLICABLE AU CANADA, Y COMPRIS LA PROVINCE DE QUÉBEC.

This equipment has been tested and found to comply with the limits for a Class B digital device, pursuant to Part 15 of the FCC Rules.

These limits are designed to provide reasonable protection against harmful interference in a residential installation. This equipment generates, uses, and can radiate radio frequency energy and, if not installed and used in accordance with the instructions, may cause harmful interference to radio communications. However, there is no guarantee that interference will not occur in a particular installation. If this equipment does cause harmful interference to radio or television reception, which can be determined by turning the equipment off and on, the user is encouraged to try to correct the interference by one or more of the following measures:

- Reorient or relocate the receiving antenna.
- Increase the separation between the equipment and receiver.
- Connect the equipment into an outlet on a circuit different from that to which the receiver is connected.
- Consult the dealer or an experienced radio/TV technician for help.

You are cautioned that any changes or modifications not expressly approved in this manual could void your authority to operate this equipment.

This device complies with Part 15 of the FCC Rules and Industry Canada licence-exempt RSS standard(s).

Operation is subject to the following two conditions: (1) this device may not cause harmful interference, and (2) this device must accept any interference received, including interference that may cause undesired operation of the device.

This transmitter must not be co-located or operated in conjunction with any other antenna or transmitter.

Under Industry Canada regulations, this radio transmitter may only operate using an antenna of a type and maximum (or lesser) gain approved for the transmitter by Industry Canada. To reduce potential radio interference to other users, the antenna type and its gain should be so chosen that the equivalent isotropically radiated power (e.i.r.p.) is not more than that necessary for successful communication.

This equipment complies with FCC/IC radiation exposure limits set forth for an uncontrolled environment and meets the FCC radio frequency (RF) Exposure Guidelines and RSS-102 of the IC radio frequency (RF) Exposure rules. This equipment has very low levels of RF energy that it deemed to comply without maximum permissive exposure evaluation (MPE). But it is desirable that it should be installed and operated keeping the radiator at least 20 cm or more away from person's body.

CAUTION

The use of optical instruments with this product will increase eye hazard.

For the State of California, USA only

Perchlorate Material – special handling may apply, See

www.dtsc.ca.gov/hazardouswaste/perchlorate

Note on the lithium battery

Do not expose the battery to excessive heat such as direct sunlight, fire or the like.

Warning if your car's ignition has no ACC position

Be sure to set the AUTO OFF function (page 19). The unit will shut off completely and automatically in the set time after the unit is turned off, which prevents battery drain. If you do not set the AUTO OFF function, press and hold OFF until the display disappears each time you turn the ignition off.

Disclaimer regarding services offered by third parties

Services offered by third parties may be changed, suspended, or terminated without prior notice. Sony does not bear any responsibility in these sorts of situations.

Important notice

Caution

IN NO EVENT SHALL SONY BE LIABLE FOR ANY INCIDENTAL, INDIRECT OR CONSEQUENTIAL DAMAGES OR OTHER DAMAGES INCLUDING, WITHOUT LIMITATION, LOSS OF PROFITS, LOSS OF REVENUE, LOSS OF DATA, LOSS OF USE OF THE PRODUCT OR ANY ASSOCIATED EQUIPMENT, DOWNTIME, AND PURCHASER'S TIME RELATED TO OR ARISING OUT OF THE USE OF THIS PRODUCT, ITS HARDWARE AND/OR ITS SOFTWARE.

Dear customer, this product includes a radio transmitter.

Please check your vehicle operation manual or contact the manufacturer of your vehicle or your vehicle dealer, before you install this product into your vehicle.

Emergency calls

This BLUETOOTH car handsfree and the electronic device connected to the handsfree operate using radio signals, cellular, and landline networks as well as user-programmed function, which cannot guarantee connection under all conditions.

Therefore do not rely solely upon any electronic device for essential communications (such as medical emergencies).

On BLUETOOTH communication

- Microwaves emitting from a BLUETOOTH device may affect the operation of electronic medical devices. Turn off this unit and other BLUETOOTH devices in the following locations, as it may cause an accident.
 - where inflammable gas is present, in a hospital, train, airplane, or petrol station
 - near automatic doors or a fire alarm
- This unit supports security capabilities that comply with the BLUETOOTH standard to provide a secure connection when the BLUETOOTH wireless technology is used, but security may not be enough depending on the setting. Be careful when communicating using BLUETOOTH wireless technology.
- We do not take any responsibility for the leakage of information during BLUETOOTH communication.

If you have any questions or problems concerning your unit that are not covered in this manual, consult your nearest Sony dealer.

Table of Contents

Warning	2
Guide to Parts and Controls	5

Getting Started

Detaching the Front Panel	7
Resetting the unit	7
Setting the Clock	7
Preparing a BLUETOOTH Device	8
Connecting an iPod/USB Device	9
Connecting Other Portable Audio Device	10

Listening to the Radio

Listening to the Radio	10
Using Radio Data System (RDS)	11
Listening to the SiriusXM Radio	11

Playback

Playing a Disc	12
Playing an iPod/USB Device	12
Playing a BLUETOOTH Device	13
Searching and Playing Tracks	13

Listening to Pandora®

Setting up Pandora®	14
Streaming Pandora®	14
Available Operations in Pandora®	15

Handsfree Calling (via BLUETOOTH only)

Receiving a Call	15
Making a Call	15
Available Operations during Call	16

Useful Functions

SongPal with iPhone/Android Phone	17
Using Siri Eyes Free	18

Settings

Canceling the DEMO Mode	19
Basic Setting Operation	19
General Setup (GENERAL)	19
Sound Setup (SOUND)	20
Display Setup (DISPLAY)	21
BLUETOOTH Setup (BT)	22
SongPal Setup (SONGPAL)	22

Additional Information

Updating the Firmware	23
Precautions	23
Maintenance	24
Specifications	24
Troubleshooting	26

Connection/Installation

Cautions	32
Parts List for Installation	32
Connection	33
Installation	35

Important notice

The warranty for this product is included in this manual (page 38, 39). Keep this manual for future use.

Guide to Parts and Controls

Main unit

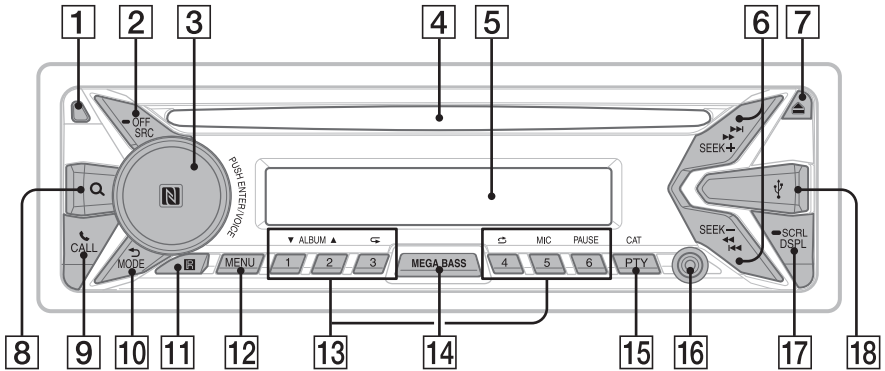

Front panel removed (inner panel)



1 Front panel release button

2 SRC (source)

Turn on the power.
Change the source.

OFF

Press and hold for 1 second to turn the source off and display the clock.
Press and hold for more than 2 seconds to turn off the power and the display.
If the unit is turned off and the display disappears, operation by the remote commander is not available.

3 Control dial

Rotate to adjust the volume.

PUSH ENTER

Enter the selected item.
Press SRC, rotate then press to change the source.
Press and hold for more than 2 seconds to establish "SongPal" function (connection).

VOICE (page 16, 18)

Activate voice dial, voice recognition when the "SongPal" function is on (Android™ phone only), or the Siri function (iPhone only).

N-Mark

Touch the control dial with Android phone to make BLUETOOTH connection.

4 Disc slot

5 Display window

6 SEEK +/-

Tune in radio stations automatically. Press and hold to tune manually.

◀◀/▶▶ (prev/next)

◀◀/▶▶ (fast-reverse/fast-forward)

7 ▲ (disc eject)

8 Q (browse) (page 13, 14, 15)

Enter the browse mode during playback.

9 CALL

Enter the call menu. Receive/end a call.
Press and hold for more than 2 seconds to switch the BLUETOOTH signal.

10 ↶ (back)

Return to the previous display.

MODE (page 10, 13, 15, 16)

11 Receptor for the remote commander

12 MENU*

Open the setup menu.

* Not available when the BT phone is selected.

13 Number buttons (1 to 6)

Receive stored radio stations. Press and hold to store stations.

Call a stored phone number. Press and hold to store a phone number.

ALBUM ▼/▲

Skip an album for audio device. Press and hold to skip albums continuously.

Press ▲ to thumbs up, or ▼ to thumbs down in Pandora® (page 15).

↺ (repeat)

↻ (shuffle)

MIC (page 16)

PAUSE

14 MEGA BASS

Press to turn on/off the MEGA BASS function.

15 PTY (program type)

Select PTY in RDS.

CAT (category)

Select radio channels in SiriusXM.

16 AUX input jack

17 DSPL (display)

Press to change display items.

— SCRL (scroll)

Press and hold to scroll a display item.

18 USB port

19 RESET (inner panel) (page 7)

RM-X231 Remote commander

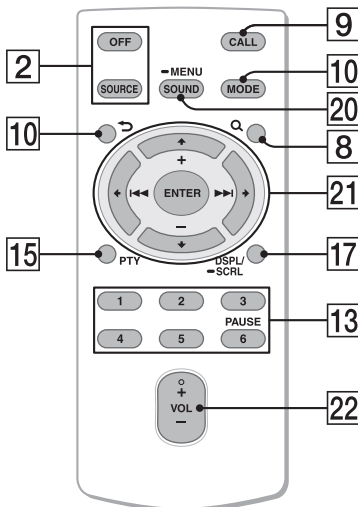

The VOL (volume) + button has a tactile dot.

20 SOUND*

Open the SOUND menu directly.

— MENU*

Press and hold to open the setup menu.

* Not available when the BT phone is selected.

21 ←/↑/↓/→

Select a setup item, etc.

ENTER

Enter the selected item.

◀◀/▶▶ (prev/next)

+/- (album +/-)

22 VOL (volume) +/-

Remove the insulation film before use.



Getting Started

Detaching the Front Panel

You can detach the front panel of this unit to prevent theft.

- 1 Press and hold OFF ① until the unit turns off, press the front panel release button ②, then pull the panel towards you to remove.

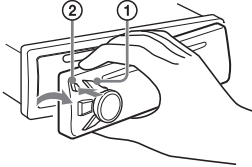

Caution alarm

If you turn the ignition switch to the OFF position without detaching the front panel, the caution alarm will sound for a few seconds. The alarm will only sound if the built-in amplifier is used.

Serial numbers

Make sure the serial numbers on the bottom of the unit and the back of the front panel are matched correctly. Otherwise you cannot make BLUETOOTH pairing, connection and disconnection by NFC.

Attaching the front panel

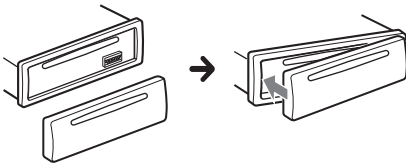

Resetting the unit

Before operating the unit for the first time, after replacing the car battery, or changing the connections, you must reset the unit. Press RESET on the inner panel with a ball-point pen, etc., after detaching the front panel.

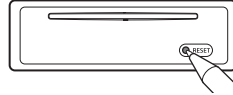

Note

Pressing RESET will erase the clock setting and some stored contents.

Setting the Clock

- 1 Press MENU, rotate the control dial to select [SET GENERAL], then press it.
- 2 Rotate the control dial to select [SET CLOCK ADJ], then press it.
The hour indication flashes.
- 3 Rotate the control dial to set the hour and minute.
To move the digital indication, press SEEK +/-.
- 4 After setting the minute, press MENU.
The setup is complete and the clock starts.

To display the clock*

Press DSPL.

* Available only when [SUB DISPLAY] is set to [SOURCE] (page 21).

Preparing a BLUETOOTH Device

You can enjoy music, or perform handsfree calling depending on the BLUETOOTH compatible device such as a smartphone, cellular phone and audio device (hereafter "BLUETOOTH device" if not otherwise specified). For details on connecting, refer to the operating instructions supplied with the device.

Before connecting the device, turn down the volume of this unit; otherwise, loud sound may result.

Connecting with a Smartphone by One touch (NFC)

By touching the control dial on the unit with an NFC* compatible smartphone, the unit is paired and connected with the smartphone automatically.

* NFC (Near Field Communication) is a technology enabling short-range wireless communication between various devices, such as mobile phones and IC tags. Thanks to the NFC function, data communication can be achieved easily just by touching the relevant symbol or designated location on NFC compatible devices.

For a smartphone with Android OS 4.0 or lower installed, downloading the app "NFC Easy Connect" available at Google Play™ is required. The app may not be downloadable in some countries/regions.

1 Activate the NFC function on the smartphone.

For details, refer to the operating instructions supplied with the smartphone.

2 Touch the N-Mark part of the unit with the N-Mark part of the smartphone.

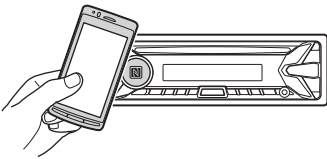

Make sure that  lights up on the display of the unit.

To disconnect by One touch

Touch the N-Mark part of the unit with the N-Mark part of the smartphone again.

Notes

- When making the connection, handle the smartphone carefully to prevent scratches.
- One touch connection is not possible when the unit is already connected to another NFC compatible device. In this case, disconnect the other device, and make connection with the smartphone again.

Pairing and connecting with a BLUETOOTH device

When connecting a BLUETOOTH device for the first time, mutual registration (called "pairing") is required. Pairing enables this unit and other devices to recognize each other.

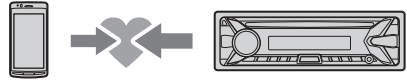

1 Place the BLUETOOTH device within 1 m (3 ft) of this unit.

2 Press CALL, rotate the control dial to select [SET PAIRING], then press it.

 flashes while the unit is in pairing standby mode.

3 Perform pairing on the BLUETOOTH device so it detects this unit.

4 Select [MEX-XB100BT] shown in the display of the BLUETOOTH device.

If your model name does not appear, repeat from step 2.

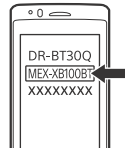

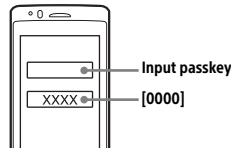

5 If passkey* input is required on the BLUETOOTH device, input [0000].

* Passkey may be called "Passcode," "PIN code," "PIN number" or "Password," etc., depending on the device.



When pairing is made,  stays lit.

6 Select this unit on the BLUETOOTH device to establish the BLUETOOTH connection.

 or  lights up when the connection is made.

Note

While connecting to a BLUETOOTH device, this unit cannot be detected from another device. To enable detection, enter the pairing mode and search for this unit from another device.

To start playback

For details, see "Playing a BLUETOOTH Device" (page 13).



To cancel pairing

Perform step 2 to cancel the pairing mode after this unit and the BLUETOOTH device are paired.



Connecting with a paired BLUETOOTH device

To use a paired device, connection with this unit is required. Some paired devices will connect automatically.



- 1 Press **CALL**, rotate the control dial to select **[SET BT SIGNAL]**, then press it. Make sure that  lights up.
- 2 Activate the BLUETOOTH function on the BLUETOOTH device.
- 3 Operate the BLUETOOTH device to connect to this unit.  or  lights up.

Icons in the display:

	Lights up when handsfree calling is available by enabling the HFP (Handsfree Profile).
	Lights up when the audio device is playable by enabling the A2DP (Advanced Audio Distribution Profile).

To connect the last-connected device from this unit

Activate the BLUETOOTH function on the BLUETOOTH device.
Press **SRC**, then select **[BT PHONE]** or **[BT AUDIO]**.
Press **ENTER** to connect with the cellular phone, or **PAUSE** to connect with the audio device.

Note

While streaming BLUETOOTH audio, you cannot connect from this unit to the cellular phone. Connect from the cellular phone to this unit instead.

Tip

With BLUETOOTH signal on: when the ignition is turned to on, this unit reconnects automatically to the last-connected cellular phone.

To install the microphone

For details, see "Installing the microphone" (page 35).

Connecting with an iPhone/iPod (BLUETOOTH Auto Pairing)

When an iPhone/iPod with iOS5 or later installed is connected to the USB port, the unit is paired and connected with the iPhone/iPod automatically. To enable BLUETOOTH Auto Pairing, make sure **[SET AUTO PAIR]** in **[BT]** is set to **[ON]** (page 22).

- 1 Activate the BLUETOOTH function on the iPhone/iPod.
- 2 Connect an iPhone/iPod to the USB port.

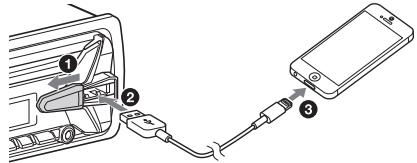

Make sure that  lights up on the display of the unit.

Notes

- BLUETOOTH Auto Pairing is not possible if the unit is already connected to another BLUETOOTH device. In this case, disconnect the other device, then connect the iPhone/iPod again.
- If BLUETOOTH Auto Pairing is not established, see "Preparing a BLUETOOTH Device" for details (page 8).

Connecting an iPod/USB Device

- 1 Turn down the volume on the unit.
- 2 Connect the iPod/USB device to the unit. To connect an iPod/iPhone, use the USB connection cable for iPod (not supplied).

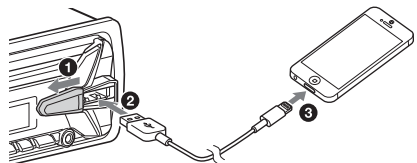

Connecting Other Portable Audio Device

- 1 Turn off the portable audio device.
- 2 Turn down the volume on the unit.
- 3 Connect the portable audio device to the AUX input jack (stereo mini jack) on the unit with a connecting cord (not supplied)*.

* Be sure to use a straight type plug.

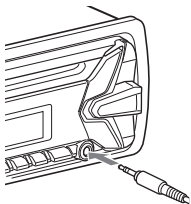

- 4 Press SRC to select [AUX].

To match the volume level of the connected device to other sources

Start playback of the portable audio device at a moderate volume, and set your usual listening volume on the unit.

Press MENU, then select [SET SOUND] → [SET AUX VOLUME] (page 21).

Listening to the Radio

Listening to the Radio

To listen to the radio, press SRC to select [TUNER].

Storing automatically (BTM)

- 1 Press MODE to change the band (FM1, FM2, FM3, AM1 or AM2).
- 2 Press MENU, rotate the control dial to select [SET GENERAL], then press it.
- 3 Rotate the control dial to select [SET BTM], then press it.
The unit stores stations in order of frequency on the number buttons.

Tuning

- 1 Press MODE to change the band (FM1, FM2, FM3, AM1 or AM2).

- 2 Perform tuning.

To tune manually

Press and hold SEEK +/- to locate the approximate frequency, then press SEEK +/- repeatedly to fine adjust to the desired frequency.

To tune automatically

Press SEEK +/-.

Scanning stops when the unit receives a station.

Storing manually

- 1 While receiving the station that you want to store, press and hold a number button (1 to 6) until [MEM] appears.

Receiving the stored stations

- 1 Select the band, then press a number button (1 to 6).

Using Radio Data System (RDS)

Selecting program types (PTY)

- 1 Press PTY during FM reception.
- 2 Rotate the control dial until the desired program type appears, then press it.
The unit starts to search for a station broadcasting the selected program type.

Type of programs

NEWS (News), **INFORM** (Information), **SPORTS** (Sports), **TALK** (Talk), **ROCK** (Rock), **CLS ROCK** (Classic Rock), **ADLT HIT** (Adult Hits), **SOFT RCK** (Soft Rock), **TOP 40** (Top 40), **COUNTRY** (Country), **OLDIES** (Oldies), **SOFT** (Soft), **NOSTALGA** (Nostalgia), **JAZZ** (Jazz), **CLASSICL** (Classical), **R AND B** (Rhythm and Blues), **SOFT R B** (Soft Rhythm and Blues), **LANGUAGE** (Foreign Language), **REL MUSC** (Religious Music), **REL TALK** (Religious Talk), **PERSNLTY** (Personality), **PUBLIC** (Public), **COLLEGE** (College), **WEATHER** (Weather)

Setting clock time (CT)

The CT data from the RDS transmission sets the clock.

- 1 Set [SET CT-ON] in [SET GENERAL] (page 20).

Listening to the SiriusXM Radio

Activating your SiriusXM Subscription

Only SiriusXM brings you more of what you love to listen to, all in one place. Get over 140 channels, including commercial-free music plus the best sports, news, talk, comedy and entertainment. Welcome to the world of satellite radio. A SiriusXM Connect Vehicle Tuner and Subscription are required. For more information, visit www.siriusxm.com

After installing your SiriusXM Connect Vehicle Tuner and antenna, press SRC to select [SIRIUSXM]. You should be able to hear the SiriusXM preview channel on Channel 1. After verifying that you can hear the preview channel, select Channel 0 to find the Radio ID of your tuner. In addition, the Radio ID is located on the bottom of the SiriusXM Connect Vehicle Tuner and its packaging. You will need this number to activate your subscription. Write the number down for reference.

In the USA, you can activate online or by calling SiriusXM Listener Care:

- Online: Visit www.siriusxm.com/activatenow
- Phone: Call 1-866-635-2349

In Canada, you can activate online or by calling SiriusXM Listener Care:

- Online: Visit www.siriusxm.ca/activatexm
- Phone: Call 1-877-438-9677

As part of the activation process, the SiriusXM satellites will send an activation message to your tuner. When your radio detects that the tuner has received the activation message, your radio will display: [SUBSCRIPTION UPDATED - ENTER TO CONTINUE]. Once subscribed, you can tune to channels in your subscription plan.

Notes

- The activation process usually takes 10 to 15 minutes, but may take up to an hour.
- Your radio will need to be turned on and receiving the SiriusXM signal to receive the activation message.

Selecting channels for SiriusXM

- 1 Press Q (browse).
- 2 Rotate the control dial to select the desired channel, then press it.

To select channels from categories

- 1 Press CAT.
- 2 Rotate the control dial to select the desired category, then press it.

To store channels

- 1 While receiving the channel that you want to store, press and hold a number button (1 to 6) until [MEM] appears.

To receive the stored channel, press MODE to select [SXM1], [SXM2] or [SXM3], then press a number button (1 to 6).

To set a parental control

The parental control feature allows you to limit access to SiriusXM channels with mature content. When enabled, the parental control feature requires you to enter a passcode to tune to the locked channels. Information on setting up the passcode and locking channels can be found below.

- 1 Press **MENU** and rotate the control dial.
- 2 Select **[SET GENERAL]** → **[SET PARENTAL]** → **[SET LOCK SELECT]** → **[SET LOCK-ON]**.
- 3 Enter the passcode by rotating the control dial on the unit or pressing **↑/↓** on the remote commander.
To move the entry position, press **SEEK +/-** on the unit or **←/→** on the remote commander.
The initial passcode is [0000].
- 4 After entering the passcode, press **ENTER**.

To unlock the channels, select **[SET LOCK-OFF]**.

To change the passcode

- 1 Press **MENU** and rotate the control dial.
- 2 Select **[SET GENERAL]** → **[SET PARENTAL]** → **[SET CODE EDIT]**.
- 3 Enter the current passcode on the current passcode input display, then press **ENTER**.
The initial passcode is [0000].
- 4 Enter your new 4-digit passcode on the new passcode input display, then press **ENTER**.

To change display items

Press **DSPL** to change as follows:

Channel Number (Default) → Channel Name → Artist Name → Song Title → Content Info → Category Name → Clock*

* Does not appear when **[SUB DISPLAY]** is set to **[CLOCK]** (page 21).

Playback

Playing a Disc

- 1 Insert the disc (label side up).

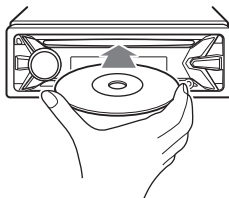

Playback starts automatically.

Playing an iPod/USB Device

In these Operating Instructions, "iPod" is used as a general reference for the iPod functions on an iPod and iPhone, unless otherwise specified by the text or illustrations.

For details on the compatibility of your iPod, see "About iPod" (page 23) or visit the support site on the back cover.

MSC (Mass Storage Class) and MTP (Media Transfer Protocol) type USB devices (such as a USB flash drive, digital media player, Android phone) compliant with the USB standard can be used. Depending on the digital media player or Android phone, setting the USB connection mode to MTP is required.

Notes

- For details on the compatibility of your USB device, visit the support site on the back cover.
- Playback of the following files is not supported.
MP3/WMA/AAC/FLAC:
 - copyright-protected files
 - DRM (Digital Rights Management) files
 - Multi-channel audio filesMP3/WMA/AAC:
 - lossless compression filesWAV:
 - Multi-channel audio files

- 1 **Connect an iPod/USB device to the USB port (page 9).**

Playback starts.

If a device is already connected, to start playback, press **SRC** to select **[USB]** (**[iPod]** appears in the display when the iPod is recognized).

- 2 **Adjust the volume on this unit.**

To stop playback

Press and hold OFF for 1 second.

To remove the device

Stop playback, then remove the device.

Caution for iPhone

When you connect an iPhone via USB, phone call volume is controlled by the iPhone, not the unit. Do not inadvertently increase the volume on the unit during a call, as a sudden loud sound may result when the call ends.

Operating an iPod directly (Passenger control)

- 1 During playback, press and hold MODE until [MODE IPOD] appears.

Operations of the iPod become available.

Note that the volume can be adjusted only by the unit.

To exit passenger control

Press and hold MODE until [MODE AUDIO] appears.

Playing a BLUETOOTH Device

You can play contents on a connected device that supports BLUETOOTH A2DP (Advanced Audio Distribution Profile).



- 1 Make BLUETOOTH connection with the audio device (page 8).
- 2 Press SRC to select [BT AUDIO].
- 3 Operate the audio device to start playback.
- 4 Adjust the volume on this unit.

Notes

- Depending on the audio device, information such as title, track number/time and playback status may not be displayed on this unit.
- Even if the source is changed on this unit, playback of the audio device does not stop.
- [BT AUDIO] does not appear in the display while running the "SongPal" application via the BLUETOOTH function.



To match the volume level of the BLUETOOTH device to other sources

Start playback of the BLUETOOTH audio device at a moderate volume, and set your usual listening volume on the unit.

Press MENU, then select [SET SOUND] → [SET BTA VOLUME] (page 21).

Searching and Playing Tracks

Repeat play and shuffle play

- 1 During playback, press  (repeat) or  (shuffle) repeatedly to select the desired play mode.

Playback in the selected play mode may take time to start.

Available play modes differ depending on the selected sound source.

Searching a track by name (Quick-BrowZer™)

- 1 During CD, USB or BT AUDIO*1 playback, press  (browse)*2 to display the list of search categories.

When the track list appears, press  (back) repeatedly to display the desired search category.

*1 Available only for audio devices supporting AVRCP (Audio Video Remote Control Profile) 1.4 or above.

*2 During USB playback, press  (browse) for more than 2 seconds to directly return to the beginning of the category list.

- 2 Rotate the control dial to select the desired search category, then press it to confirm.
- 3 Repeat step 2 to search the desired track. Playback starts.

To exit the Quick-BrowZer mode

Press  (browse).

Searching by skipping items (Jump mode)

- 1 Press **Q** (browse).
- 2 Press **SEEK +**.
- 3 Rotate the control dial to select the item.
The list is jumped in steps of 10% of the total number of items.
- 4 Press **ENTER** to return to the Quick-BrowZer mode.
The selected item appears.
- 5 Rotate the control dial to select the desired item, then press it.
Playback starts.

Listening to Pandora®

Pandora® is available to stream music through your iPhone and Android phone. You can control Pandora® on a BLUETOOTH connected iPhone/Android phone from this unit.
The Pandora® service is not available in some countries/regions.

Setting up Pandora®

- 1 Check the compatibility of your mobile device by visiting the support site on the back cover.
- 2 Download the latest version of the Pandora® application from your smartphone's app store. A list of compatible devices can be found at www.pandora.com/everywhere/mobile

Streaming Pandora®

- 1 Connect the mobile device with this unit (page 8).
- 2 Press **SRC** to select [PANDORA].
- 3 Launch Pandora® application on your mobile device.
- 4 Press **PAUSE** to start playback.

If the device number appears

Make sure that the same numbers are displayed (e.g., 123456) in this unit and the mobile device, then press **ENTER** on this unit and select [Yes] on the mobile device.

When activating the BLUETOOTH function

You can adjust the volume level.
Press **MENU**, then select [SET SOUND] → [SET BTA VOLUME] (page 21).

Available Operations in Pandora®

"Thumbs" feedback

"Thumbs Up" or "Thumbs Down" feedback allows you to personalize stations.

- 1 During playback, press ▲ (Thumbs Up) or ▼ (Thumbs Down).

Using the station list

The station list allows you to easily select a desired station.

- 1 During playback, press Q (browse).
- 2 Press SEEK + to select the sorting order [BY DATE] or [A TO Z].
- 3 Rotate the control dial to select the desired station, then press it. Playback starts.

Bookmarking

The track currently being played can be bookmarked and stored in your Pandora® account.

- 1 During playback, press MODE.

Handsfree Calling (via BLUETOOTH only)

To use a cellular phone, connect it with this unit. For details, see "Preparing a BLUETOOTH Device" (page 8).



Receiving a Call

- 1 Press CALL when a call is received with a ringtone.

The phone call starts.

Note

The ringtone and talker's voice are output only from the front speakers.

To reject the call

Press and hold OFF for 1 second.

To end the call

Press CALL again.

Making a Call

You can make a call from the phonebook or call history when a cellular phone supporting PBAP (Phone Book Access Profile) is connected.

From the phonebook

- 1 Press CALL, rotate the control dial to select [SET PHONE BOOK], then press it.
- 2 Rotate the control dial to select an initial from the initial list, then press it.
- 3 Rotate the control dial to select a name from the name list, then press it.
- 4 Rotate the control dial to select a number from the number list, then press it. The phone call starts.

From the call history

- 1 Press **CALL**, rotate the control dial to select **[SET RECENT CALL]**, then press it.
A list of the call history appears.
- 2 Rotate the control dial to select a name or phone number from the call history, then press it.
The phone call starts.

By phone number input

- 1 Press **CALL**, rotate the control dial to select **[SET DIAL NUMBER]**, then press it.
- 2 Rotate the control dial to enter the phone number, and lastly select **[]** (space), then press **ENTER***.
The phone call starts.

* To move the digital indication, press **SEEK +/-**.

Note

[] appears instead of [#] on the display.

By redial

- 1 Press **CALL**, rotate the control dial to select **[SET REDIAL]**, then press it.
The phone call starts.

By preset number

- 1 Press **SRC**, rotate the control dial to select **[BT PHONE]**, then press it.
- 2 Press a number button (1 to 6) to select the contact you want to call.
- 3 Press **ENTER**.
The phone call starts.

Presetting phone numbers

You can store up to 6 contacts in the preset dial.

- 1 Select a phone number that you want to store in the preset dial, from the phonebook, call history or by inputting the phone number directly.
The phone number appears in the display of this unit.
- 2 Press and hold a number button (1 to 6) until **[MEM]** appears.
The contact is stored in the selected preset number.

By voice tags

You can make a call by saying the voice tag stored in a connected cellular phone that has a voice dialing function.

- 1 Press **CALL**, rotate the control dial to select **[SET VOICE DIAL]**, then press it.
Alternatively, press **VOICE** while the "SongPal" function is off.
- 2 Say the voice tag stored on the cellular phone.
Your voice is recognized, and the call is made.

To cancel voice dialing

Press **VOICE**.

Available Operations during Call

To adjust the ringtone volume

Rotate the control dial while receiving a call.

To adjust the talker's voice volume

Rotate the control dial during a call.

To adjust the volume for the other party (Mic gain adjustment)

Press **MIC**.

Adjustable volume levels: **[BTP MIC GAIN-LOW]**, **[BTP MIC GAIN-MID]**, **[BTP MIC GAIN-HI]**.

To reduce echo and noise (Echo Canceler/ Noise Canceler Mode)

Press and hold **MIC**.

Settable mode: **[BTP EC/NC-1]**, **[BTP EC/NC-2]**.

To switch between handsfree mode and handheld mode

During a call, press **MODE** to switch the phone call audio between the unit and cellular phone.

Note

Depending on the cellular phone, this operation may not be available.

Useful Functions

SongPal with iPhone/Android Phone

Downloading the “SongPal” application (version 2.1 or later) is required from the App Store for iPhone or from Google Play for Android phone.



Notes

- For your safety, follow your local traffic laws and regulations, and do not operate the application while driving.
- “SongPal” is an app for controlling Sony audio devices which are compatible with “SongPal”, by your iPhone/Android phone.
- What you can control with “SongPal” varies depending on the connected device.
- To make use of “SongPal” features, see the details on your iPhone/Android phone.
- For further details on “SongPal,” visit the following URL: <http://rd1.sony.net/help/speaker/songpal/>

Establishing the SongPal connection

- 1 Make the **BLUETOOTH** connection with iPhone/Android phone (page 8).
- 2 Launch the “SongPal” application.
- 3 Press and hold **ENTER** on the unit for more than 2 seconds.
Connection to iPhone/Android phone starts.
For details on the operations on iPhone/Android phone, see the help of the application.

If the device number appears

Make sure that the number is displayed (e.g., 123456), then select [Yes] on the iPhone/Android phone.

To terminate connection

Press and hold **ENTER**.

Selecting the source or application

You can operate to select the desired source or application on iPhone/Android phone.

To select the source

Press **SRC** repeatedly. Alternatively, press **SRC**, rotate the control dial to select the desired source, then press **ENTER**.

To display the source list

Press **SRC**.

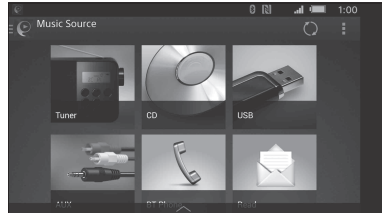

Announcement of various information by voice guide (Android phone only)

When SMS, Twitter/Facebook/Calendar notifications, etc., are received, they are automatically announced through the unit speakers.

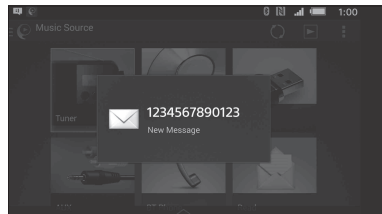

For details on settings, refer to the help of the application.

Activating voice recognition (Android phone only)

By registering applications, you can control an application by voice command. For details, refer to the help of the application.

To activate voice recognition

- 1 Press **VOICE** to activate voice recognition.
- 2 Say the desired voice command into the microphone when [Say Source or App] appears on the Android phone.

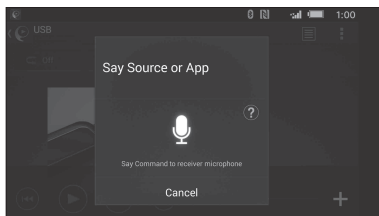

Notes

- Voice recognition may not be available in some cases.
- Voice recognition may not work properly depending on the performance of the connected Android phone.
- Operate under conditions where noise such as engine sound is minimized during voice recognition.

Replying a message of SMS (Android phone only)

You can reply a message by voice recognition.

- 1 Activate voice recognition, then input "Reply." The message input display appears on the "SongPal" application.
- 2 Input a reply message by voice recognition. The list of message candidates appears on the "SongPal" application.
- 3 Rotate the control dial to select the desired message, then press it. The message is sent out.

Making various settings

You can adjust the various settings via iPhone/iPhone/Android phone.

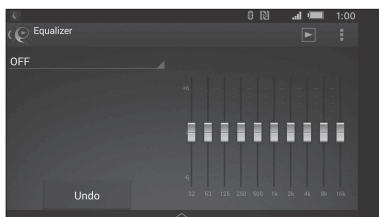

For details on settings, refer to the help of the application.

Using Siri Eyes Free

Siri Eyes Free allows you to use an iPhone handsfree by simply speaking into the microphone. This function requires you to connect an iPhone to the unit with BLUETOOTH Auto Pairing. Availability is limited iPhone 4s or later. Make sure that your iPhone is running the latest iOS version. You must complete BLUETOOTH registration and connection configurations for the iPhone with the unit in advance. For details, see "Preparing a BLUETOOTH Device" (page 8).

- 1 **Activate the Siri function on the iPhone.**
For details, refer to the operating instructions supplied with the iPhone.
- 2 **Press VOICE.**
The voice command display appears.
- 3 **After the iPhone beeps, speak into the microphone.**
The iPhone beeps again, then Siri starts responding.

To deactivate Siri Eyes Free

Press **VOICE**.

Notes

- The iPhone may not recognize your voice depending on usage conditions. (For example, if you are in a moving car.)
- Siri may not function properly, or the response time may lag in locations where iPhone signals are difficult to receive.
- Depending on the iPhone's operating condition, Siri may not function properly, or may quit.
- If you play a track with an iPhone using the BLUETOOTH audio connection, when the track starts playback via BLUETOOTH, the Siri function automatically quits and the unit switches to the BLUETOOTH audio source.
- When Siri is activated during audio playback, the unit may switch to the BLUETOOTH audio source even if you do not specify a track to play.
- When connecting the iPhone to the USB port, Siri may not function properly, or may quit.
- When connecting the iPhone to the unit, do not activate Siri with the iPhone. Siri may not function properly, or may quit.
- There is no audio sound while Siri Eyes Free is activated.

Settings

Canceling the DEMO Mode

You can cancel the demonstration display which appears when the source is off and the clock is displayed.

- 1 Press **MENU**, rotate the control dial to select **[SET DISPLAY]**, then press it.
- 2 Rotate the control dial to select **[SET DEMO]**, then press it.
- 3 Rotate the control dial to select **[SET DEMO-OFF]**, then press it.
The setting is complete.
- 4 Press **↩** (back) twice.
The display returns to normal reception/play mode.

Basic Setting Operation

You can set items in the following setup categories: General setup (GENERAL), Sound setup (SOUND), Display setup (DISPLAY), BLUETOOTH setup (BT), SongPal setup (SONGPAL)
(Not available when the BT phone is selected.)

- 1 Press **MENU**.
- 2 Rotate the control dial to select the setup category, then press it.
The items that can be set differ depending on the source and settings.
- 3 Rotate the control dial to select the options, then press it.

To return to the previous display
Press **↩** (back).

General Setup (GENERAL)

CLOCK ADJ (clock adjust) (page 7)

CHARGE

Switches the current (A) capacity of the USB port: **[HIGH]**, **[STD]**.
(Available only while the source is off and the clock is displayed.)

CAUT ALARM

 (caution alarm)

Activates the caution alarm: **[ON]**, **[OFF]** (page 7).
(Available only while the source is off and the clock is displayed.)

BEEP

Activates the beep sound: **[ON]**, **[OFF]**.

AUTO OFF

Shuts off automatically after a desired time when the unit is turned off: **[NO]**, **[30S]** (30 seconds), **[30M]** (30 minutes), **[60M]** (60 minutes).

STEERING

Registers/resets the setting of the steering wheel remote control.
(Available when connected with the connection cable (not supplied).) (Available only while the source is off and the clock is displayed.)

STR CONTROL

 (steering control)

Selects the input mode for the connected remote control. To prevent malfunction, be sure to match the input mode with the connected remote control before use.

USER

Input mode for the steering wheel remote control (Automatically selected when **[STR EDIT]** is complete, or **[STR RESET]** is performed.)

EXTERNAL

Input mode for the wired remote control excluding the steering wheel remote control.

STR EDIT

 (steering edit)

Registers the functions (**SOURCE**, **ATT**, **VOL +/-**, **SEEK +/-**, **VOICE**, **CALL**) to the steering wheel remote control:

- 1 Rotate the control dial to select the function you want to assign to the steering wheel remote control, then press it.
- 2 While **[REGISTER]** is blinking, press and hold the button on the steering wheel remote control you want to assign the function to. When registration is complete, **[REGISTERED]** is displayed.
- 3 To register other functions, repeat steps 1 and 2.

STR RESET

 (steering reset)

Resets the setting of the steering wheel remote control: **[YES]**, **[NO]**.

Notes

- While making settings, only button operation on the unit is available. For safety, park your car before making this setting.
- If an error occurs while registering, all the previously-registered information remains. Restart registration from the function where the error occurred.
- This function may not be available on some vehicles. For details on the compatibility of your vehicle, visit the support site on the back cover.

AUX AUDIO

Activates the AUX source display: **[ON]**, **[OFF]**.
(Available only while the source is off and the clock is displayed.) (Not available when the "SongPal" connection is established.)

CT (clock time)

Activates the CT function: [ON], [OFF].

BTM (page 10)

(Available only when the tuner is selected.)

PARENTAL

Sets the parental lock to [ON], [OFF], and edits the passcode (page 12).

(Available only when SiriusXM is selected.)

SXM RESET (SiriusXM reset)

Initializes the SiriusXM Connect Vehicle Tuner settings (preset channels/parental lock): [YES], [NO].

(Available only when SiriusXM is selected.)

FIRMWARE

Checks/updates the firmware version. For details, visit the following support site:

<http://esupport.sony.com/>

FW VERSION (firmware version)

Displays current firmware version.

FW UPDATE (firmware update)

Enters firmware update process: [YES], [NO].

(Available only while the source is off and the clock is displayed.)

Sound Setup (SOUND)

This setup menu is available when any source except for the BT phone is selected.

MEGA BASS

Reinforces bass sound in synchronization with the volume level: [ON], [OFF].

(Automatically sets to [OFF] when [CLEAR AUDIO+] is set to [ON].)

CLEAR AUDIO+

Reproduces sound by optimizing the digital signal with the Sony recommended sound settings: [ON], [OFF].

(Automatically sets to [OFF] when [EQ10 PRESET] is changed and/or [MEGA BASS] is set to [ON].)

EQ10 PRESET

Selects an equalizer curve from 10 equalizer curves or off: [OFF], [R AND B], [ROCK], [POP], [DANCE], [HIP-HOP], [ELECTRONICA], [JAZZ], [SOUL], [COUNTRY], [CUSTOM].

The equalizer curve setting can be memorized for each source.

EQ10 SETTING

Sets [CUSTOM] of EQ10.

BASE

Selects a preset equalizer curve as a basis for further customizing: [BAND1] 32 Hz, [BAND2] 63 Hz, [BAND3] 125 Hz, [BAND4] 250 Hz, [BAND5] 500 Hz, [BAND6] 1 kHz, [BAND7] 2 kHz, [BAND8] 4 kHz, [BAND9] 8 kHz, [BAND10] 16 kHz.

The volume level is adjustable in 1 dB steps, from -6 dB to +6 dB.

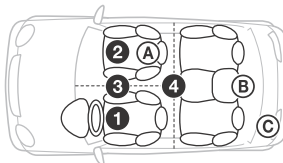
POSITION (listening position)**F/R POSITION** (front/rear position)

Simulates a natural sound field by delaying the sound output from speakers to suit your position:

- ① [FRONT L] (front left),
- ② [FRONT R] (front right),
- ③ [FRONT] (center front),
- ④ [ALL] (center of your car),

[OFF] (no position set)

ADJ POSITION* (adjust position)

Fine-tunes the listening position setting: [+3] – [CENTER] – [-3].

SW POSITION* (subwoofer position)

- Ⓐ [NEAR] (near),
 - Ⓑ [NORMAL] (normal),
 - Ⓒ [FAR] (far)
-

BALANCE

Adjusts the sound balance: [RIGHT-15] – [CENTER] – [LEFT-15].

FADER

Adjusts the relative level: [FRONT-15] – [CENTER] – [REAR-15].

DSEE (digital sound enhancement engine)

Improves digitally compressed sound by restoring high frequencies lost in the compression process.

This setting can be memorized for each source other than the tuner.

Selects the DSEE mode: [ON], [OFF].

AAV (advanced auto volume)

Adjust the playback volume level of all playback sources to the optimum level: [ON], [OFF].

REARBAS ENH (rear bass enhancer)

Rear Bass Enhancer enhances the bass sound by applying a low pass filter setting to the rear speakers. This function allows the rear speakers to work as a subwoofer if one is not connected. (Available only when [SUBW DIRECT] is set to [OFF].)

RBE MODE (rear bass enhancer mode)

Selects the rear bass enhancer mode: [1], [2], [3], [OFF].

LPF FREQ (low pass filter frequency)

Selects the subwoofer cut-off frequency: [50Hz], [60Hz], [80Hz], [100Hz], [120Hz].

LPF SLOPE (low pass filter slope)

Selects the LPF slope: [1], [2], [3].

SUBW DIRECT (subwoofer direct connection)

You can use the subwoofer without a power amplifier when it is connected to the rear speaker lead. (Available only when [RBE MODE] is set to [OFF].)

Be sure to connect a 4 – 8 ohm subwoofer to either of the rear speaker leads. Do not connect a speaker to the other rear speaker lead.

SUBW MODE (subwoofer mode)

Selects the subwoofer mode: [1], [2], [3], [OFF].

SUBW PHASE (subwoofer phase)

Selects the subwoofer phase: [NORM], [REV].

SW POSITION* (subwoofer position)

Selects the subwoofer position: [NEAR], [NORMAL], [FAR].

LPF FREQ (low pass filter frequency)

Selects the subwoofer cut-off frequency: [50Hz], [60Hz], [80Hz], [100Hz], [120Hz].

LPF SLOPE (low pass filter slope)

Selects the LPF slope: [1], [2], [3].

SUB WOOFER**SUBW LEVEL** (subwoofer level)

Adjusts the subwoofer volume level: [+10 dB] – [0 dB] – [-10 dB]. ([ATT] is displayed at the lowest setting.)

SUBW PHASE (subwoofer phase)

Selects the subwoofer phase: [NORM], [REV].

SW POSITION* (subwoofer position)

Selects the subwoofer position: [NEAR], [NORMAL], [FAR].

LPF FREQ (low pass filter frequency)

Selects the subwoofer cut-off frequency: [50Hz], [60Hz], [80Hz], [100Hz], [120Hz].

LPF SLOPE (low pass filter slope)

Selects the LPF slope: [1], [2], [3].

HPF (high pass filter)**HPF FREQ** (high pass filter frequency)

Selects the front/rear speaker cut-off frequency: [OFF], [50Hz], [60Hz], [80Hz], [100Hz], [120Hz].

HPF SLOPE (high pass filter slope)

Selects the HPF slope (effective only when [HPF FREQ] is set to other than [OFF]): [1], [2], [3].

AUX VOLUME (AUX volume level)

Adjusts the volume level for each connected auxiliary device: [+18 dB] – [0 dB] – [-8 dB]. This setting negates the need to adjust the volume level between sources.

BTA VOLUME (BLUETOOTH audio volume level)

Adjusts the volume level for each connected BLUETOOTH device: [+6 dB] – [0 dB] – [-6 dB]. This setting negates the need to adjust the volume level between sources.

* Does not appear when [F/R POSITION] is set to [OFF].

Display Setup (DISPLAY)

DEMO (demonstration)

Activates the demonstration: [ON], [OFF].

DIMMER

Dims the display: [ON], [OFF], [AT] (auto) ([AT] is available only when the illumination control lead is connected, and turn on the head light).

SUB DISPLAY

Selects the item to display as sub information: [SOURCE], [CLOCK].

BUTTON COLOR

Sets a preset color or customized color for the buttons.

COLOR

Selects from 15 presets colors, 1 customized color.

CUSTOM COLOR

Registers a customized color for the buttons.

RGB RED, RGB GREEN, RGB BLUE

Adjustable color range: [0] – [32] ([0] cannot be set for all color ranges).

DSPL COLOR (display color)

Sets a preset color or customized color for the display.

COLOR

Selects from 15 presets colors, 1 customized color.

CUSTOM COLOR

Registers a customized color for the display.

RGB RED, RGB GREEN, RGB BLUE

Adjustable color range: [0] – [32] ([0] cannot be set for all color ranges).

ALL COLOR

Sets a preset color or customized color for the display and buttons.

COLOR

Selects from 15 presets colors, 1 customized color.

CUSTOM COLOR

Registers a customized color for the display and buttons.

RGB RED, RGB GREEN, RGB BLUE

Adjustable color range: [0] – [32] ([0] cannot be set for all color ranges).

SOUND SYNC (sound synchronization)

Selects the color with sound synchronization: [ON], [OFF].

WHITE MENU

You can display the menu more clearly (white) without concern for color setting: [ON], [OFF].

START WHITE

When SRC is pressed, the display and buttons on the main unit turn white once, then change to the customized color: [ON], [OFF].

MOTION DSPL (motion display)

Shows moving patterns: [ON], [OFF], [SA] (spectrum analyzer).

AUTO SCROLL

Scrolls long items automatically: [ON], [OFF]. (Not available when the AUX or tuner is selected.)

BLUETOOTH Setup (BT)

PAIRING (page 8)

PHONE BOOK (page 15)

REDIAL (page 16)

RECENT CALL (page 16)

VOICE DIAL (page 16)

DIAL NUMBER (page 16)

RINGTONE

Selects whether this unit or the connected cellular phone outputs the ringtone: [1] (this unit), [2] (cellular phone).

AUTO ANSWER

Sets this unit to answer an incoming call automatically: [OFF], [1] (about 3 seconds), [2] (about 10 seconds).

AUTO PAIR (auto pairing)

Start BLUETOOTH pairing automatically when iOS device version 5.0 or later is connected via USB: [ON], [OFF].

BT SIGNAL (BLUETOOTH signal) (page 9)

Activates/deactivates the BLUETOOTH function.

BT INIT (BLUETOOTH initialize)

Initializes all the BLUETOOTH related settings (pairing information, preset number, device information, etc.): [YES], [NO].

When disposing the unit, initialize all the settings.

(Available only while the source is off and the clock is displayed.)

SongPal Setup (SONGPAL)

Establish and terminate "SongPal" function (connection).

Additional Information

Updating the Firmware

You can update the firmware of this unit from the following support site:

<http://esupport.sony.com/>

To update the firmware, visit the support site, then follow the online instructions.

Precautions

- Cool off the unit beforehand if your car has been parked in direct sunlight.
- Do not leave the front panel or audio devices brought in inside the car, or it may cause malfunction due to high temperature in direct sunlight.
- Power antenna (aerial) extends automatically.

Moisture condensation

Should moisture condensation occur inside the unit, remove the disc and wait for about an hour for it to dry out; otherwise the unit will not operate properly.

To maintain high sound quality

Do not splash liquid onto the unit or discs.

Notes on discs

- Do not expose discs to direct sunlight or heat sources such as hot air ducts, nor leave it in a car parked in direct sunlight.
- Before playing, wipe the discs with a cleaning cloth from the center out. Do not use solvents such as benzene, thinner, commercially available cleaners.
- This unit is designed to play discs that conform to the Compact Disc (CD) standard. DualDiscs and some of the music discs encoded with copyright protection technologies do not conform to the Compact Disc (CD) standard, therefore, these discs may not be playable by this unit.
- Discs that this unit CANNOT play
 - Discs with labels, stickers, or sticky tape or paper attached. Doing so may cause a malfunction, or may ruin the disc.
 - Discs with non-standard shapes (e.g., heart, square, star). Attempting to do so may damage the unit.
 - 8 cm (3 1/4 in) discs.



Notes on CD-R/CD-RW discs

- If the multi-session disc begins with a CD-DA session, it is recognized as a CD-DA disc, and other sessions are not played.
- Discs that this unit CANNOT play
 - CD-R/CD-RW of poor recording quality.
 - CD-R/CD-RW recorded with an incompatible recording device.
 - CD-R/CD-RW which is finalized incorrectly.
 - CD-R/CD-RW other than those recorded in music CD format or MP3 format conforming to ISO9660 Level 1/Level 2, Joliet/Romeo or multi-session.

Playback order of MP3/WMA/AAC files

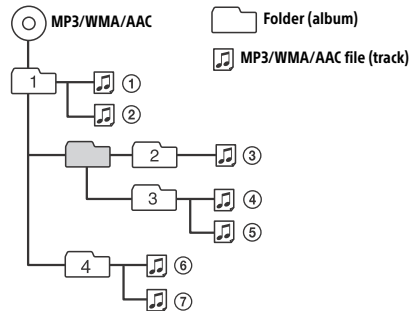

About iPod

- You can connect to the following iPod models. Update your iPod devices to the latest software before use.

Compatible iPhone/iPod models

Compatible Model	Bluetooth®	USB
iPhone 5s	○	○
iPhone 5c	○	○
iPhone 5	○	○
iPhone 4s	○	○
iPhone 4	○	○
iPhone 3GS	○	○
iPhone 3G*		○
iPod touch (5th generation)	○	○
iPod touch (4th generation)	○	○
iPod touch (3rd generation)*		○
iPod touch (2nd generation)*		○

Compatible Model	Bluetooth®	USB
iPod classic*		○
iPod nano (7th generation)*		○
iPod nano (6th generation)*		○
iPod nano (5th generation)*		○
iPod nano (4th generation)*		○
iPod nano (3rd generation)*		○

* "SongPal" does not support iPhone 3G, iPod touch (3rd generation), iPod touch (2nd generation), iPod classic and iPod nano.

- "Made for iPod," and "Made for iPhone," mean that an electronic accessory has been designed to connect specifically to iPod or iPhone, respectively, and has been certified by the developer to meet Apple performance standards. Apple is not responsible for the operation of this device or its compliance with safety and regulatory standards. Please note that the use of this accessory with iPod or iPhone may affect wireless performance.

If you have any questions or problems concerning your unit that are not covered in this manual, consult your nearest Sony dealer.

Maintenance

Replacing the lithium battery of the remote commander

Under normal conditions, the battery will last approximately 1 year. (The service life may be shorter, depending on the conditions of use.) When the battery becomes weak, the range of the remote commander becomes shorter.

CAUTION

Danger of explosion if battery is incorrectly replaced. Replaced only with the same or equivalent type.

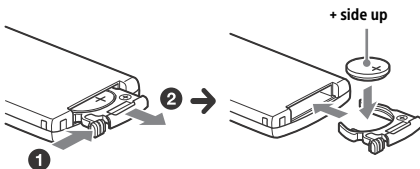

Notes on the lithium battery

- Keep the lithium battery out of the reach of children. Should the battery be swallowed, immediately consult a doctor.
- Wipe the battery with a dry cloth to ensure a good contact.
- Be sure to observe the correct polarity when installing the battery.
- Do not hold the battery with metallic tweezers, otherwise a short-circuit may occur.

Cleaning the connectors

The unit may not function properly if the connectors between the unit and the front panel are not clean. In order to prevent this, detach the front panel (page 7) and clean the connectors with a cotton swab. Do not apply too much force. Otherwise, the connectors may be damaged.

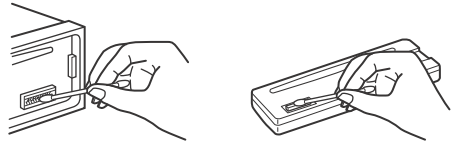

Notes

- For safety, turn off the ignition before cleaning the connectors, and remove the key from the ignition switch.
- Never touch the connectors directly with your fingers or with any metal device.

Specifications

FOR THE CUSTOMERS IN THE USA. NOT APPLICABLE IN CANADA, INCLUDING IN THE PROVINCE OF QUEBEC.

POUR LES CLIENTS AUX ÉTATS-UNIS. NON APPLICABLE AU CANADA, Y COMPRIS LA PROVINCE DE QUÉBEC.

AUDIO POWER SPECIFICATIONS



CEA2006 Standard
Power Output: 40 Watts RMS × 4 at 4 Ohms < 1% THD+N
SN Ratio: 80 dBA
(reference: 1 Watt into 4 Ohms)

Tuner section

FM

Tuning range: 87.5 – 107.9 MHz

Antenna (aerial) terminal:

External antenna (aerial) connector

Intermediate frequency:

FM CCIR: -1,956.5 to -487.3 kHz and +500.0 to +2,095.4 kHz

Usable sensitivity: 8 dBf

Selectivity: 75 dB at 400 kHz

Signal-to-noise ratio: 73 dB

Separation: 50 dB at 1 kHz
Frequency response: 20 – 15,000 Hz

AM

Tuning range: 530 – 1,710 kHz
Antenna (aerial) terminal:
External antenna (aerial) connector
Sensitivity: 26 µV

CD Player section

Signal-to-noise ratio: 120 dB
Frequency response: 10 – 20,000 Hz
Wow and flutter: Below measurable limit
The maximum number of: (CD-R/CD-RW only)
– folders (albums): 150 (including root folder)
– files (tracks) and folders: 300 (may less than 300
if folder/file names contain many characters)
– displayable characters for a folder/file name: 32
(Joliet)/64 (Romeo)
Corresponding codec: MP3 (.mp3), WMA (.wma)
and AAC (.m4a)

USB Player section

Interface: USB (High-speed)
Maximum current: 1.5 A
The maximum number of recognizable tracks:
10,000
Corresponding codec:
MP3 (.mp3), WMA (.wma), WAV (.wav), AAC
(.m4a), AAC (.mp4) and FLAC (.flac)

Wireless Communication

Communication System:
BLUETOOTH Standard version 3.0
Output:
BLUETOOTH Standard Power Class 2
(Max. +4 dBm)
Maximum communication range:
Line of sight approx. 10 m (33 ft)*1
Frequency band:
2.4 GHz band (2.4000 – 2.4835 GHz)
Modulation method: FHSS
Compatible BLUETOOTH Profiles*2:
A2DP (Advanced Audio Distribution Profile) 1.3
AVRCP (Audio Video Remote Control Profile) 1.5
HFP (Handsfree Profile) 1.6
PBAP (Phone Book Access Profile)
SPP (Serial Port Profile)
MAP (Message Access Profile)
HID (Human Interface Device Profile)
Corresponding codec:
SBC (.sbc) and AAC (.m4a)

*1 The actual range will vary depending on factors such as obstacles between devices, magnetic fields around a microwave oven, static electricity, reception sensitivity, antenna (aerial)'s performance, operating system, software application, etc.

*2 BLUETOOTH standard profiles indicate the purpose of BLUETOOTH communication between devices.

Power amplifier section

Output: Speaker outputs
Speaker impedance: 4 – 8 ohms
Maximum power output: 100 W × 4 (at 4 ohms)

General

Outputs:
Audio outputs terminal: front, rear, sub
Power antenna (aerial)/Power amplifier control
terminal (REM OUT)
Inputs:
SiriusXM input terminal
Remote controller input terminal
Antenna (aerial) input terminal
MIC input terminal
AUX input jack (stereo mini jack)
USB port
Power requirements: 12 V DC car battery (negative
ground (earth))
Rated current consumption: 10 A
Dimensions:
Approx. 178 mm × 50 mm × 178 mm
(7 1/8 in × 2 in × 7 1/8 in) (w/h/d)
Mounting dimensions:
Approx. 182 mm × 53 mm × 161 mm
(7 1/4 in × 2 1/8 in × 6 3/8 in) (w/h/d)
Mass: Approx. 1.3 kg (2 lb 14 oz)
Package contents:
Main unit (1)
Remote commander (1): RM-X231
Microphone (1)
Parts for installation and connections (1 set)
Optional accessories/equipment:
SiriusXM Connect Vehicle Tuner: SXV100
Cable for steering wheel remote input: RC-SR1

Your dealer may not handle some of the above listed accessories. Please ask the dealer for detailed information.

Design and specifications are subject to change without notice.

Copyrights



SiriusXM Connect Vehicle Tuner and Subscription sold separately.

www.siriusxm.com

Sirius, XM and all related marks and logos are trademarks of Sirius XM Radio Inc. All rights reserved.

The Bluetooth® word mark and logos are registered trademarks owned by Bluetooth SIG, Inc. and any use of such marks by Sony Corporation is under license. Other trademarks and trade names are those of their respective owners.

The N-Mark is a trademark or registered trademark of NFC Forum, Inc. in the United States and in other countries.

Windows Media is either a registered trademark or trademark of Microsoft Corporation in the United States and/or other countries.

This product is protected by certain intellectual property rights of Microsoft Corporation. Use or distribution of such technology outside of this product is prohibited without a license from Microsoft or an authorized Microsoft subsidiary.

iPhone, iPod, iPod classic, iPod nano, iPod touch, and Siri are trademarks of Apple Inc., registered in the U.S. and other countries. App Store is a service mark of Apple Inc.

MPEG Layer-3 audio coding technology and patents licensed from Fraunhofer IIS and Thomson.

Pandora®, the Pandora® logo, and the Pandora® trade dress are trademarks or registered trademarks of Pandora Media, Inc., used with permission.

Google, Google Play and Android are trademarks of Google Inc.

libFLAC

Copyright (C) 2000-2009 Josh Coalson

Copyright (C) 2011-2013 Xiph.Org Foundation

Redistribution and use in source and binary forms, with or without modification, are permitted provided that the following conditions are met:

- Redistributions of source code must retain the above copyright notice, this list of conditions and the following disclaimer.

- Redistributions in binary form must reproduce the above copyright notice, this list of conditions and the following disclaimer in the documentation and/or other materials provided with the distribution.

- Neither the name of the Xiph.org Foundation nor the names of its contributors may be used to endorse or promote products derived from this software without specific prior written permission.

THIS SOFTWARE IS PROVIDED BY THE COPYRIGHT HOLDERS AND CONTRIBUTORS "AS IS" AND ANY EXPRESS OR IMPLIED WARRANTIES, INCLUDING, BUT NOT LIMITED TO, THE IMPLIED WARRANTIES OF MERCHANTABILITY AND FITNESS FOR A PARTICULAR PURPOSE ARE DISCLAIMED. IN NO EVENT SHALL THE FOUNDATION OR CONTRIBUTORS BE LIABLE FOR ANY DIRECT, INDIRECT, INCIDENTAL, SPECIAL, EXEMPLARY, OR CONSEQUENTIAL DAMAGES (INCLUDING, BUT NOT LIMITED TO, PROCUREMENT OF SUBSTITUTE GOODS OR SERVICES; LOSS OF USE, DATA, OR PROFITS; OR BUSINESS INTERRUPTION) HOWEVER CAUSED AND ON ANY THEORY OF LIABILITY, WHETHER IN CONTRACT, STRICT LIABILITY, OR TORT (INCLUDING NEGLIGENCE OR OTHERWISE) ARISING IN ANY WAY OUT OF THE USE OF THIS SOFTWARE, EVEN IF ADVISED OF THE POSSIBILITY OF SUCH DAMAGE.

Troubleshooting

The following checklist will help you remedy problems you may encounter with your unit. Before going through the checklist below, check the connection and operating procedures.

For details on using the fuse and removing the unit from the dashboard, see "Connection/Installation" (page 32).

If the problem is not solved, visit the support site on the back cover.

General

No power is being supplied to the unit.

- If the unit is turned off and the display disappears, the unit cannot be operated with the remote commander.
 - Turn on the unit.

The unit is turned off when playing at a high volume.

- The power from the power supply lead of the car may not be sufficient.
 - Check the power connection. If no problem is found in the connection, make the power connection to the battery directly. If the situation does not improve, consult your nearest dealer.

No sound or the sound is very low.

- The position of the fader control [FADER] is not set for a 2-speaker system.
- The volume of the unit and/or connected device is very low.
 - Increase the volume of the unit and connected device.

No beep sound.

- An optional power amplifier is connected and you are not using the built-in amplifier.

The contents of the memory have been erased.

- The reset button has been pressed.
 - Store again into the memory.
- The power supply lead or battery has been disconnected or not connected properly.

Stored stations and correct time are erased.**The fuse has blown.****Makes a noise when the position of the ignition is switched.**

- The leads are not matched correctly with the car's accessory power connector.

During playback or reception, the demonstration mode starts.

- If no operation is performed for 5 minutes with [DEMO-ON] set, the demonstration mode starts.
 - Set [DEMO-OFF] (page 21).

The display disappears from/does not appear in the display window.

- The dimmer is set to [DIMMER-ON] (page 21).
- The display disappears if you press and hold OFF.
 - Press OFF on the unit until the display appears.
- The connectors are dirty (page 24).

The operation buttons do not function.**The disc will not eject.**

- The connection is not correct.
 - Check the connection of the unit.
 - If the situation does not improve, press RESET (page 7).
 - The contents stored in memory are erased.
 - For your safety, do not reset the unit while you are driving.

Radio reception**Stations cannot be received.****The sound is hampered by noises.**

- The connection is not correct.
 - If your car has built-in radio antenna (aerial) in the rear/side glass, connect an REM OUT lead (blue/white striped) or accessory power supply lead (red) to the power supply lead of a car's antenna (aerial) booster.
 - Check the connection of the car antenna (aerial).

- If the auto antenna (aerial) will not extend, check the connection of the power antenna (aerial) control lead.

Preset tuning is not possible.

- The broadcast signal is too weak.

RDS**PTY displays [- - - - -].**

- The current station is not an RDS station.
- RDS data has not been received.
- The station does not specify the program type.

CD playback**The disc does not play.**

- Defective or dirty disc.
- The CD-R/CD-RW is not for audio use (page 23).

MP3/WMA/AAC files cannot be played.

- The disc is incompatible with the MP3/WMA/AAC format and version. For details on playable discs and formats, visit the support site on the back cover.

MP3/WMA/AAC files take longer to play than others.

- The following discs take a longer time to start playback.
 - A disc recorded with a complicated tree structure.
 - A disc recorded in Multi Session.
 - A disc to which data can be added.

The sound skips.

- Defective or dirty disc.

USB device playback**You cannot play items via a USB hub.**

- This unit cannot recognize USB devices via a USB hub.

A USB device takes longer to play.

- The USB device contains files with a complicated tree structure.

The sound is intermittent.

- The sound may be intermittent at a high-bit-rate of more than 320 kbps.

Audio file cannot be played.

- USB device formatted with file systems other than FAT16 or FAT32 are unsupported.*

* This unit supports FAT16 and FAT32, but some USB device may not support all of these FAT. For details, refer to the operating instruction of each USB device or contact the manufacturer.

NFC function

One touch connection (NFC) is not possible.

- If the smartphone does not respond to the touching.
 - Check that the NFC function of the smartphone is turned on.
 - Move the N-Mark part of the smartphone closer to the N-Mark part on this unit.
 - If the smartphone is in a case, remove it.
- NFC receiving sensitivity depends on the device. If One touch connection with the smartphone fails several times, make BLUETOOTH connection manually.

BLUETOOTH function

The connecting device cannot detect this unit.

- Before the pairing is made, set this unit to pairing standby mode.
- While connected to a BLUETOOTH device, this unit cannot be detected from another device.
 - Disconnect the current connection and search for this unit from another device.
- When the device pairing is made, set the BLUETOOTH signal output to on (page 9).

Connection is not possible.

- The connection is controlled from one side (this unit or BLUETOOTH device), but not both.
 - Connect to this unit from a BLUETOOTH device or vice versa.

The name of the detected device does not appear.

- Depending on the status of the other device, it may not be possible to obtain the name.

No ringtone.

- Adjust the volume by rotating the control dial while receiving a call.
- Depending on the connecting device, the ringtone may not be sent properly.
 - Set [RINGTONE] to [1] (page 22).
- The front speakers are not connected to the unit.
 - Connect the front speakers to the unit. The ringtone is output only from the front speakers.

The talker's voice cannot be heard.

- The front speakers are not connected to the unit.
 - Connect the front speakers to the unit. The talker's voice is output only from the front speakers.

A call partner says that the volume is too low or high.

- Adjust the volume accordingly using mic gain adjustment (page 16).

Echo or noise occurs in phone call conversations.

- Lower the volume.

- Set EC/NC Mode to [BTP EC/NC-1] or [BTP EC/NC-2] (page 16).
- If the ambient noise other than the phone call sound is loud, try reducing this noise.
 - E.g.: If a window is open and road noise, etc., is loud, shut the window. If an air conditioner is loud, lower the air conditioner.

The phone is not connected.

- When BLUETOOTH audio is played, the phone is not connected even if you press CALL.
 - Connect from the phone.

The phone sound quality is poor.

- Phone sound quality depends on reception conditions of cellular phone.
 - Move your car to a place where you can enhance the cellular phone's signal if the reception is poor.

The volume of the connected audio device is low (high).

- Volume level will differ depending on the audio device.
 - Adjust the volume of the connected audio device or this unit.

The sound skips during playback of a BLUETOOTH audio device.

- Reduce the distance between the unit and the BLUETOOTH audio device.
- If the BLUETOOTH audio device is stored in a case which interrupts the signal, remove the audio device from the case during use.
- Several BLUETOOTH devices or other devices which emit radio waves are in use nearby.
 - Turn off the other devices.
 - Increase the distance from the other devices.
- The playback sound stops momentarily when the connection between this unit and the cellular phone is being made. This is not a malfunction.

The connected BLUETOOTH audio device cannot be controlled.

- Check that the connected BLUETOOTH audio device supports AVRCP.

Some functions do not work.

- Check if the connecting device supports the functions in question.

A call is answered unintentionally.

- The connecting phone is set to answer a call automatically.

Pairing failed due to a timeout.

- Depending on the connecting device, the time limit for pairing may be short.
 - Try completing the pairing within the time.

BLUETOOTH function cannot operate.

- Turn off the unit by pressing OFF for more than 2 seconds, then turn the unit on again.

No sound is output from the car speakers during handsfree call.

- If the sound is output from the cellular phone, set the cellular phone to output the sound from the car speakers.

Siri Eyes Free is not activated.

- Perform the handsfree registration for an iPhone that supports Siri Eyes Free.
- Set the Siri function on the iPhone to on.
- Cancel the BLUETOOTH connection with the iPhone and the unit, and reconnect.

SongPal operation

Application name is mismatched with the actual application in “SongPal”.

- Launch the application again from the “SongPal” application.

While running the “SongPal” application via BLUETOOTH, the display automatically switches to [BT AUDIO].

- The “SongPal” application or BLUETOOTH function has failed.
- Run the application again.

The “SongPal” application is automatically disconnected when the display switches to [IPD].

- The “SongPal” application on iPhone/iPod does not support iPod playback.
 - Change the source of the unit to other than [IPD], then establish the “SongPal” connection (page 17).

Pandora® operation

Pandora® connection is not possible.

- Shut down the Pandora® application on the mobile device, and then launch it again.

Error displays/Messages

CD ERROR: The disc cannot be played. The disc will be ejected automatically.

- Clean or insert the disc correctly, or make sure the disc is not blank or defective.

CD NO MUSIC: There is no playable file. The disc will be ejected automatically.

- Insert a disc containing playable files (page 25).

CD PUSH EJT: The disc could not be ejected properly.

- Press  (eject).

HUB NO SUPRT: USB hubs are not supported.

IPD STOP: iPod playback has finished.

- Operate your iPod/iPhone to start playback.

OUTPUT ERROR: There may be an internal malfunction.

- Check the connection. If the error message still remains on in the display, consult your nearest Sony dealer.

OVERLOAD: The USB device is overloaded.

- Disconnect the USB device, then press SRC to select another source.
- The USB device has a fault, or an unsupported device is connected.

READ: Now reading information.

- Wait until reading is complete and playback starts automatically. This may take some time depending on the disc structure.

TEMP CAUTION: The thermal protector is activated.

- Reduce the volume.

USB ERROR: The USB device cannot be played.

- Connect the USB device again.

USB NO DEV: A USB device is not connected or recognized.

- Make sure the USB device or USB cable is securely connected.

USB NO MUSIC: There is no playable file.

- Connect a USB device containing playable files (page 25).

USB NO SUPRT: The USB device is not supported.

- For details on the compatibility of your USB device, visit the support site on the back cover.

 or : The beginning or the end of the disc has been reached.

: The character cannot be displayed.

For BLUETOOTH function:

BT BUSY: The BLUETOOTH device is busy.

- Wait for a while, then try again.

ERROR: The selected operation could not be performed.

- Wait for a while, then try again.

NO DEV: The BLUETOOTH device is not connected or recognized.

- Make sure the BLUETOOTH device is securely connected, or the BLUETOOTH connection is established with the BLUETOOTH device.

P EMPTY: No phone numbers are stored.

UNKNOWN: A name or phone number cannot be displayed.

WITHHELD: The phone number is hidden by the caller.

For SongPal operation:

APP -----: A connection with the application is not established.

→ Make the “SongPal” connection again (page 17).

APP DISCNCT: The application is disconnected.

→ Make the “SongPal” connection (page 17).

APP DISPLAY: A screen setting display of the application is open.

→ Exit the screen setting display of the application to enable button operation.

APP LIST: The contents list of the CD/USB/iPod is open.

→ Exit the list of the application to enable button operation.

APP MENU: A setting display of the application is open.

→ Exit the setting display of the application to enable button operation.

APP NO DEV: The device with the application installed is not connected or recognized.

→ Make the BLUETOOTH connection and establish the “SongPal” connection again (page 17).

APP SOUND: A sound setting display of the application is open.

→ Exit the sound setting display of the application to enable button operation.

OPEN APP: The “SongPal” application is not running.

→ Launch the application.

For Pandora® operation:

CANNOT SKIP: Skipping tracks is not allowed.

→ Wait until the commercial ends, next track begins, or select another station on the list. Pandora® limits the number of skips allowed on their service.

NO NETWORK: The network connection is unstable or lost.

→ Make the network connection again on the device, or wait until the network connection is established.

NO STATION: No stations on your account.

→ Create the station on the mobile device.

NOT ALLOWED: The selected operation is not allowed.

→ “Thumbs” feedback is not allowed.

– Wait until the commercial ends.

– Some functions, such as Shared Station, do not permit feedback. Wait until the next track begins, or select another station on the list.

→ Bookmark is not allowed.

– Wait until the commercial ends.

– Select another track or station, then try it again.

PAN ERROR: The selected operation could not be performed.

→ Wait for a while, then try again.

PAN MAINT: The Pandora® server is under maintenance.

→ Wait for a while, then try again.

PAN OPEN APP - PRESS PAUSE: Pandora® is not running.

→ Launch the Pandora® application on the mobile device, then press PAUSE.

PAN RESTRICT: Pandora® is not available outside your country.

PLEASE LOGIN - PANDORA APP: You are not logged into your Pandora® account.

→ Disconnect the device, log into your Pandora® account, then connect the device again.

UPDATE PAN: An old version of Pandora® is connected.

→ Update the Pandora® application to the latest version.

For SiriusXM operation:

CH LOCKED

→ The channel that you have requested is locked by the radio parental control feature.

See “To set a parental control” (page 12) for more information on the parental control feature and how to access locked channels.

CH UNAVAIL

→ The channel that you have requested is not a valid SiriusXM channel or the channel that you were listening to is no longer available.

→ You may also see this message briefly when first connecting a new SiriusXM Connect Vehicle Tuner.

Visit www.siriusxm.com in the USA or www.siriusxm.ca in Canada for SiriusXM channel lineup information.

CHAN UNSUB

- The channel that you have requested is not included in your SiriusXM subscription package or the channel that you were listening to is no longer included in your SiriusXM subscription package.

If you have questions about your subscription package or would like to subscribe to this channel, please contact SiriusXM.

In the USA, visit www.siriusxm.com or call 1-866-635-2349.

In Canada, visit www.siriusxm.ca or call 1-877-438-9677.

CHK ANT

- The radio has detected a fault with the SiriusXM antenna.
 - The antenna cable may be either disconnected or damaged.
 - Verify that the antenna cable is connected to the SiriusXM Connect Vehicle Tuner.
 - Inspect the antenna cable for damage and kinks.
 - Replace the antenna if the cable is damaged. SiriusXM products are available at your local car audio retailer or online at - www.shop.siriusxm.com
-

CHECK TUNER

- The radio is having difficulty communicating with the SiriusXM Connect Vehicle Tuner.
 - The tuner may be disconnected or damaged.
 - Verify that the SiriusXM Connect Vehicle Tuner cable is securely connected to the radio.
-

MEM FAILURE

- This unit failed to store the channel in the preset dial.
 - Make sure that the channel you intend to store is correct.
-

NO SIGNAL

- SiriusXM Connect Vehicle Tuner is having difficulty receiving the SiriusXM satellite signal.
 - Verify that your vehicle is outdoors with a clear view of the sky.
 - Verify that the SiriusXM magnetic mount antenna is mounted on a metal surface on the outside of the vehicle.
 - Move the SiriusXM antenna away from any obstructions.
 - Inspect the antenna cable for damage and kinks.
 - Consult the SiriusXM Connect Vehicle Tuner installation manual for more information on antenna installation.
 - Replace the antenna if the cable is damaged. SiriusXM products are available at your local car audio retailer or online at - www.shop.siriusxm.com
-

SUBSCRIPTION UPDATE - ENTER TO CONTINUE

- The radio has detected a change in your SiriusXM subscription status.
 - Press ENTER to clear the message.
 - If you have questions about your subscription, please contact SiriusXM.
 - In the USA, visit www.siriusxm.com or call 1-866-635-2349.
 - In Canada, visit www.siriusxm.ca or call 1-877-438-9677.
-

For steering wheel remote control operation:

ERROR: An error occurred during the function registration.

- Register again from the function where the error occurred (page 19).
-

TIMEOUT: The function registration failed due to a timeout.

- Try completing the registration while [REGISTER] is blinking (about 6 seconds) (page 19).
-

If these solutions do not help improve the situation, consult your nearest Sony dealer.

If you take the unit to be repaired because of CD playback trouble, bring the disc that was used at the time the problem began.

Cautions

- Run all ground (earth) leads to a common ground (earth) point.
- Do not get the leads trapped under a screw, or caught in moving parts (e.g., seat railing).
- Before making connections, turn the car ignition off to avoid short circuits.
- Connect the **yellow** and **red** power supply leads only after all other leads have been connected.
- Be sure to insulate any loose unconnected leads with electrical tape for safety.

Precautions

- Choose the installation location carefully so that the unit will not interfere with normal driving operations.
- Avoid installing the unit in areas subject to dust, dirt, excessive vibration, or high temperature, such as in direct sunlight or near heater ducts.
- Use only the supplied mounting hardware for a safe and secure installation.

Note on the power supply lead (yellow)

When connecting this unit in combination with other stereo components, the amperage rating of the car circuit to which the unit is connected must be higher than the sum of each component's fuse amperage rating.

Mounting angle adjustment

Adjust the mounting angle to less than 45°.

Parts List for Installation

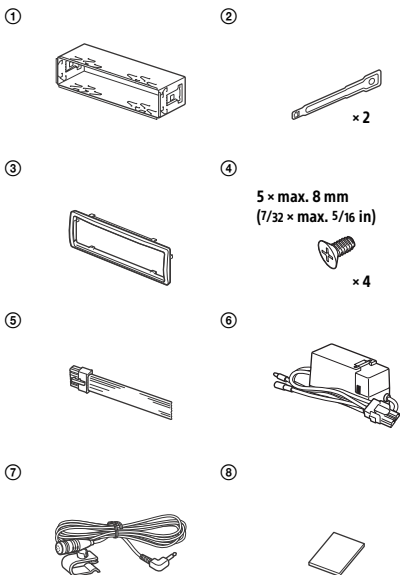

- This parts list does not include all the package contents.
- The bracket ① and the protection collar ③ are attached to the unit before shipping. Before mounting the unit, use the release keys ② to remove the bracket ① from the unit. For details, see "Removing the protection collar and the bracket" (page 35).
- Keep the release keys ② for future use as they are also necessary if you remove the unit from your car.

Connection

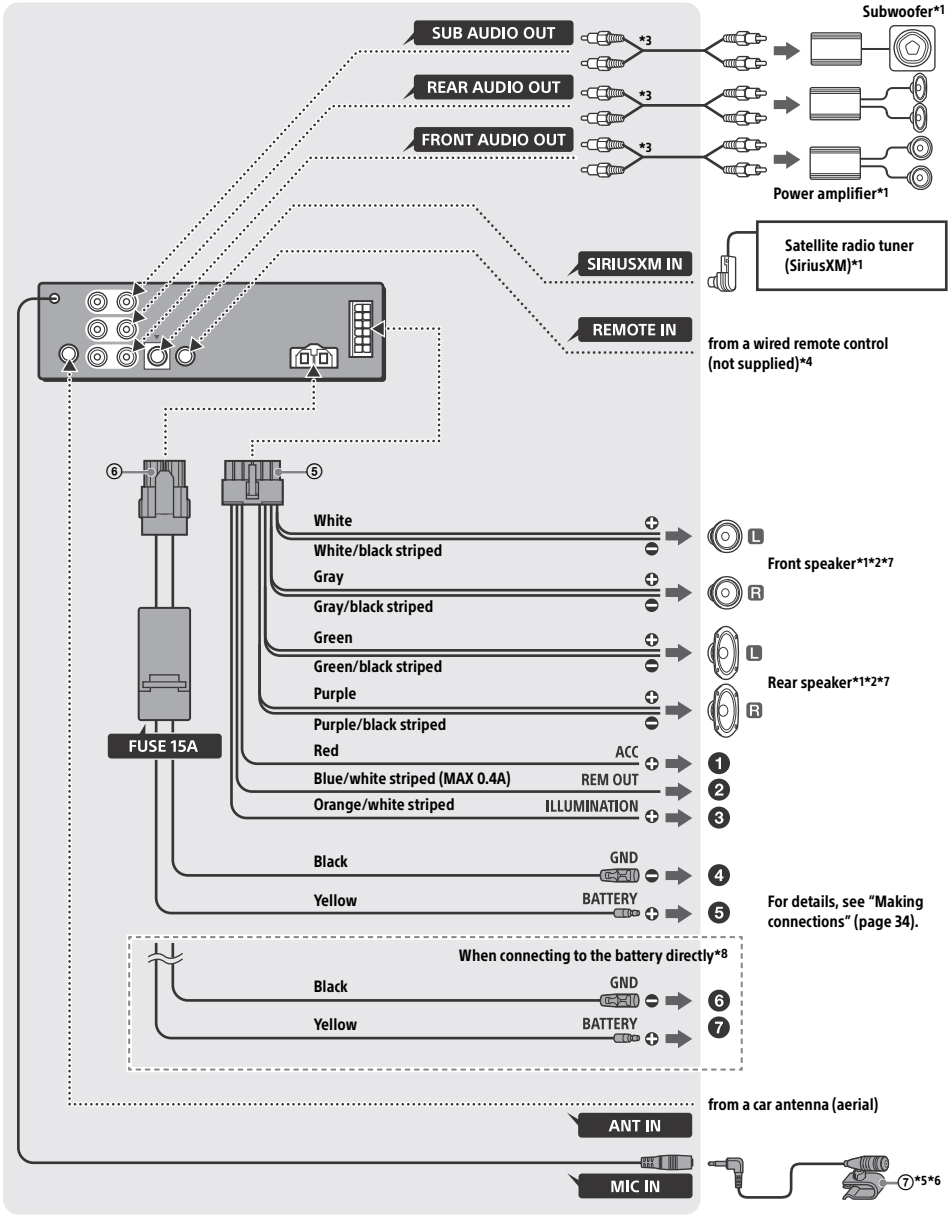

- *1 Not supplied
- *2 Speaker impedance: $4 - 8 \Omega \times 4$
- *3 RCA pin cord (not supplied)
- *4 Depending on the type of car, use an adaptor for a wired remote control (not supplied).
For details on using the wired remote control, see "Using the wired remote control" (page 35).
- *5 Whether in use or not, route the microphone input cord such that it does not interfere with driving operations. Secure the cord with a clamp, etc., if it is installed around your feet.
- *6 For details on installing the microphone, see "Installing the microphone" (page 35).
- *7 Use speakers with 50W RMS or higher power input capacity. Using Sony XB series full range speakers is recommended.
- *8 When the amperage rating of the fuse used on your car is 10 A, make the power connection to the battery directly to avoid short circuits.

Making connections

- 1 To the +12 V power terminal which is energized when the ignition switch is set to the accessory position**
If there is no accessory position, connect to the +12 V power (battery) terminal which is energized at all times.
Be sure to first connect the black ground (earth) lead to a common ground (earth) point.
- 2 To the power antenna (aerial) control lead or the power supply lead of the antenna (aerial) booster**
It is not necessary to connect this lead if there is no power antenna (aerial) or antenna (aerial) booster, or with a manually-operated telescopic antenna (aerial).
To AMP REMOTE IN of an optional power amplifier
This connection is only for amplifiers and a power antenna (aerial). Connecting any other system may damage the unit.
- 3 To a car's illumination signal**
Be sure to first connect the black ground (earth) lead to a common ground (earth) point.
- 4 To a common ground (earth) point**
First connect the black ground (earth) lead, then connect the yellow and red power supply leads.
- 5 To the +12 V power terminal which is energized at all times**
Be sure to first connect the black ground (earth) lead to a common ground (earth) point.

When connecting to the battery directly

When the amperage rating of the fuse used on your car is 10 A, make the power connection to the battery directly to avoid short circuits.

- 6 to a metal point of car**
- 7 to the positive battery terminal**

Notes

- Despite connecting to the power supply lead of the car, the unit may not fully provide its performance due to insufficient power. In this case, make the power connection to the battery directly.
- All power wires connected to the positive battery post should be fused within 450 mm (18 in) of the battery post, and before they pass through any metal.
- Make sure that the car's battery wires connected to the car (ground (earth) to chassis)* are of a wire gauge at least equal to that of the main power wire connected from the battery to the head unit.
- During full-power operation, a current of more than 15 A will run through the system. Therefore, make sure that the wires to be connected to the +12 V and GND terminals of this unit are at least 14-Gauge (AWG14) or have a sectional area of more than 2mm^2 ($3/32$ in).

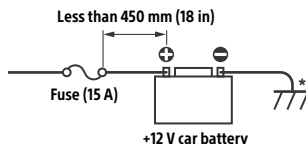

If you have any questions or problems concerning the connection, consult the dealer for details.

Subwoofer Easy Connection

You can use a subwoofer without a power amplifier when it is connected to a rear speaker cord.

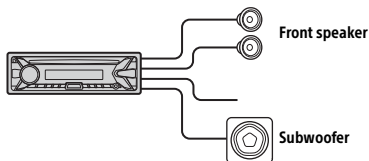

Note

Use a subwoofer with an impedance of 4 to 8 ohms, and with adequate power handling capacities to avoid damage.

Memory hold connection

When the yellow power supply lead is connected, power will always be supplied to the memory circuit even when the ignition switch is turned off.

Speaker connection

- Before connecting the speakers, turn the unit off.
- Use speakers with an impedance of 4 to 8 ohms, and with adequate power handling capacities to avoid damage.

Installing the microphone

To capture your voice during handsfree calling, you need to install the microphone ⑦.

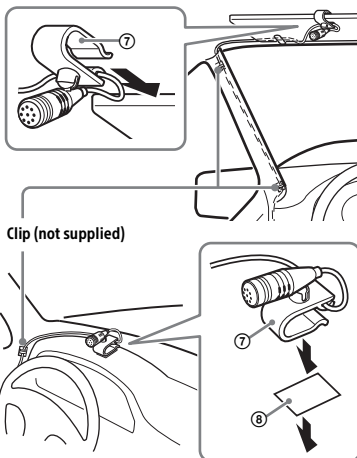

Cautions

- It is extremely dangerous if the cord becomes wound around the steering column or gearstick. Be sure to keep it and other parts from interfering with your driving operations.
- If airbags or any other shock-absorbing equipment is in your car, contact the store where you purchased this unit, or the car dealer, before installation.

Note

Before attaching the double-sided tape ⑧, clean the surface of the dashboard with a dry cloth.

Using the wired remote control

When using the steering wheel remote control

Installation of the connection cable RC-SR1 (not supplied) is required before use.

- 1 To enable the steering wheel remote control, select [SET STEERING] → [SET STR EDIT] to make the registration (page 19).
When the registration completes, the steering wheel remote control becomes available.

Notes on installing the connection cable RC-SR1 (not supplied)

- Refer to the support sites on the back cover for details, then connect each lead properly to the appropriate leads. Making an improper connection may damage the unit.
- Consulting the dealer or an experienced technician for help is recommended.

When using the wired remote control

- 1 To enable the wired remote control, set [SET STR CONTROL] in [SET STEERING] to [EXTERNAL] (page 19).

Installation

Removing the protection collar and the bracket

Before installing the unit, remove the protection collar ③ and the bracket ① from the unit.

- 1 Pinch both edges of the protection collar ③, then pull it out.

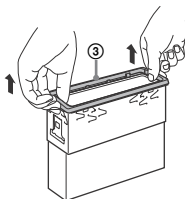

- 2 Insert both release keys ② until they click, and pull down the bracket ①, then pull up the unit to separate.

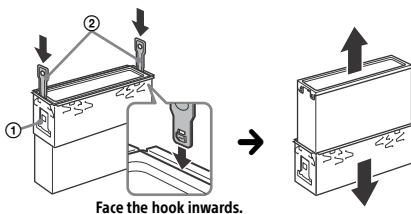

Mounting the unit in the dashboard

Before installing, make sure the catches on both sides of the bracket ① are bent inward 2 mm (3/32 in). When mounting in a Japanese car, see "Mounting the unit in a Japanese car" (page 36).

- 1 Position the bracket ① inside the dashboard, then bend the claws outward for a tight fit.

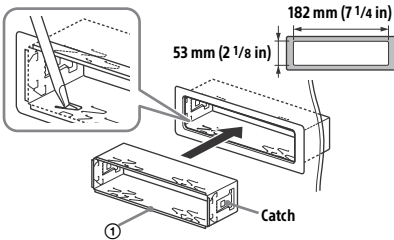

- 2 Mount the unit onto the bracket ①, then attach the protection collar ③.

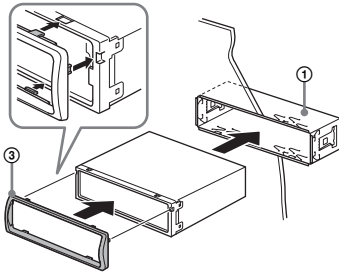

CAUTION

Do not touch the left side of the unit when removing from the dashboard. The heatsink on the left side of the unit remains hot right after use.

Notes

- If the catches are straight or bent outwards, the unit will not be installed securely and may spring out.
- Make sure the 4 catches on the protection collar ③ are properly engaged in the slots of the unit.

Mounting the unit in a Japanese car

You may not be able to install this unit in some makes of Japanese cars. In such a case, consult your Sony dealer.

TOYOTA

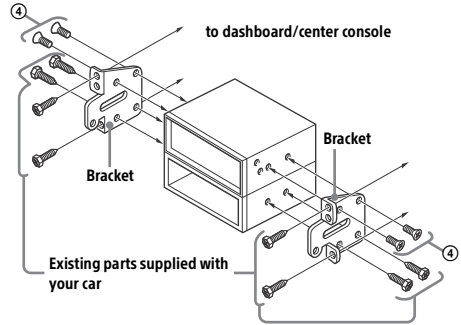

NISSAN

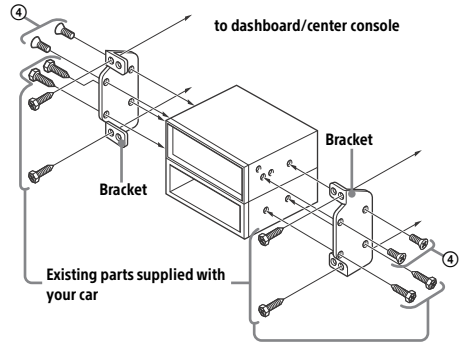

Note

To prevent malfunction, install only with the supplied screws ④.

Detaching and attaching the front panel

For details, see "Detaching the Front Panel" (page 7).

Resetting the unit

For details, see "Resetting the unit" (page 7).

Fuse replacement

When replacing the fuse, be sure to use one matching the amperage rating stated on the original fuse. If the fuse blows, check the power connection and replace the fuse. If the fuse blows again after replacement, there may be an internal malfunction. In such a case, consult your nearest Sony dealer.

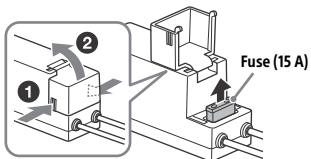

Note

Use an appropriate tool to replace a fuse.

This warranty is valid only in the United States.

SONY[®]

LIMITED WARRANTY Car Audio (U.S. Only)

Sony Electronics Inc. ("Sony") warrants this product against defects in material or workmanship for the time periods and as set forth below when purchased directly from Sony or a Sony Retailer. Pursuant to this Limited Warranty, Sony will, at its option, (i) repair the product using new or refurbished parts or (ii) replace the product with a new or refurbished product. For purposes of this Limited Warranty, "refurbished" means a product or part that has been returned to its original specifications. **In the event of a defect, these are your exclusive remedies.**

Labor: For a period of one (1) year from the original date of purchase of the product ("Labor Warranty"), Sony will, at its option, repair or replace with new or refurbished product, product determined to be defective. If Sony elects to replace the product after this Labor Warranty has expired but while the Parts Warranty below is still in effect, it will do so for the applicable labor charge.

Parts: For a period of one (1) year from the original date of purchase of product ("Parts Warranty"), Sony will supply new or refurbished replacement parts in exchange for parts determined to be defective.

This Limited Warranty covers only the hardware components packaged with the Product. It does not cover technical assistance for hardware or software usage and it does not cover any software products whether or not contained in the Product; any such software is provided "AS IS" unless expressly provided for in any enclosed software Limited Warranty. Please refer to the End User License Agreements included with the Product for your rights and obligations with respect to the software.

Instructions: To obtain warranty service, you must deliver the product, freight prepaid, in either its original packaging or packaging affording an equal degree of protection to the Sony authorized service facility specified. **It is your responsibility to backup any data, software or other materials you may have stored or preserved on your unit. It is likely that such data, software, or other materials will be lost or reformatted during service and Sony will not be responsible for any such damage or loss.** A dated purchase receipt from Sony or a Sony Retailer is required. For specific instructions on how to obtain warranty service for your product,

Visit Sony's Web Site:
www.sony.com/support

Or call the **Sony Customer Information Service Center**
1-800-222-SONY(7669)

For an accessory or part not available from your authorized dealer, call:

1-800-488-SONY (7669)

Repair / Replacement Warranty: This Limited Warranty shall apply to any repair, replacement part or replacement product for the remainder of the original Limited Warranty period or for ninety (90) days, whichever is longer. Any parts or product replaced under this Limited Warranty will become the property of Sony.

This Limited Warranty only covers product issues caused by defects in material or workmanship during ordinary consumer use; it does not cover product issues caused by any other reason, including but not limited to product issues due to commercial use, acts of God, misuse, limitations of technology, or modification of or to any part of the Sony product or product purchased from other than Sony or a Sony Retailer. To determine if a retailer is part of the Sony Retailer Network, please contact Sony's Customer Service Call Center or go to www.sony.com/support. This Limited Warranty does not cover Sony products sold AS IS or WITH ALL FAULTS or consumables (such as fuses or batteries). This Limited Warranty is invalid if the factory-applied serial number has been altered or removed from the product. This Limited Warranty is valid only in the United States.

LIMITATION ON DAMAGES: SONY SHALL NOT BE LIABLE FOR ANY INCIDENTAL OR CONSEQUENTIAL DAMAGES FOR BREACH OF ANY EXPRESS OR IMPLIED WARRANTY ON THIS PRODUCT.

DURATION OF IMPLIED WARRANTIES: EXCEPT TO THE EXTENT PROHIBITED BY APPLICABLE LAW, ANY IMPLIED WARRANTY OF MERCHANTABILITY OR FITNESS FOR A PARTICULAR PURPOSE ON THIS PRODUCT IS LIMITED IN DURATION TO THE DURATION OF THIS WARRANTY.

Some states do not allow the exclusion or limitation of incidental or consequential damages, or allow limitations on how long an implied warranty lasts, so the above limitations or exclusions may not apply to you. This Limited Warranty gives you specific legal rights and you may have other rights which vary from state to state.

W 444774702

This warranty is valid only in Canada.

SONY®

Consumer Warranty (Canada Only)

Sony of Canada Ltd. (hereinafter referred to as "Sony") hereby warrants, subject to the terms and conditions herein set forth, this product against defects in material and workmanship during the specified warranty period. In the event of a defect of material or workmanship during the specified warranty period, Sony will, without charge for parts or labour, either repair the product, effecting all necessary parts replacements with either new or refurbished parts, or at Sony's sole discretion, replace the product with a refurbished product of equal or better quality. **This limited warranty is valid only in Canada.**

The Warranty Period:

1. Labour: ONE YEAR from the date of original purchase at retail.
2. Parts: ONE YEAR (thermal head and projector lamp: 90 days) from the date of original purchase at retail.
3. Commercial or Rental Use: NINETY DAYS parts and labour from the date of original purchase.

Void or limited warranty:

This limited warranty is void if the product has been previously altered, modified, repaired or serviced by anyone other than the service facilities authorized by Sony, if the serial number on the product has been altered or removed, or if the product has been subject to accident, misuse, abuse, acts of God or operated contrary to the instructions contained in the Owner's Manual. This product is not intended for commercial or rental use. Should this product be used for commercial or rental use, Sony's standard ninety day commercial warranty will apply. The opinion of Sony with respect to these matters shall be final.

Proper Delivery for Service:

The product must be shipped, freight prepaid, or delivered to one of the nearest Sony service facilities in Canada in either its original package or similar package affording an equal degree of protection, and with instructions indicating a location within Canada to which the product should be returned. The repaired product will be returned to customer freight prepaid. Prior to shipping or delivering the product for repair, all accessories, media and other attachments should be removed from the product and all data and software must be backed up. It is likely that stored data and software will be lost, corrupted or reformatted in the course of service and Sony will not be liable for lost, corrupted or reformatted data or software. If more than the product is sent for repair, all items must be listed individually on the packing slip for the shipping documentation. Sony shall have no liability whatsoever for loss or damage to items that are not listed on the shipping documentation. Defective accessories should be returned to Sony as a separate repair item.

On-site service for televisions of certain dimensions may be available to a customer living within a 50km radius of an authorized Sony service facility, provided the residence can be accessed by an on-road service vehicle. Please go to www.fastracservic.ca or call 1-877-899-7669 to determine if on-site service applies to your television and residential location.

Proof of Original Purchase:

This limited warranty applies to the product from the date of original purchase. Therefore, the owner must furnish proof of original purchase at retail for the consumer warranty. For the commercial warranty, the owner must furnish proof of original purchase at retail or from a distributor. For subsequent purchasers, the date the first user acquired the product will apply as the original purchase.

This limited warranty does not extend to cosmetic damage, broken or damaged casing, accessories, exposed antennas and styluses, consumable items (such as batteries) provided with the product, parts wearing out due to normal wear and tear, damage caused by operation of the product with incompatible equipment or attachments, software issues (consult the End-User License Agreement for software terms and conditions, otherwise software is provided "AS IS") or to products sold "AS IS". This limited warranty does not cover regular product maintenance such as cleaning, lubrication or evaluation.

No Other Warranties; Limitation and Exclusion of Liability:

EXCEPT TO THE EXTENT PROHIBITED BY APPLICABLE LAW, ALL OTHER WARRANTIES AND CONDITIONS, EXPRESS OR IMPLIED, AND WHETHER ARISING BY LAW, BY STATUTE, BY COURSE OF DEALING OR USAGE OF TRADE, INCLUDING WITHOUT LIMITATION IMPLIED WARRANTIES OF MERCHANTABILITY, MERCHANTABLE QUALITY AND FITNESS FOR A PARTICULAR PURPOSE ARE DISCLAIMED. UNDER NO CIRCUMSTANCES SHALL SONY BE LIABLE FOR AN AMOUNT GREATER THAN THE ACTUAL PURCHASE PRICE OF THE UNIT, FOR ANY LOSS, DAMAGE OR CORRUPTION OF DATA, OR FOR ANY SPECIAL, INCIDENTAL OR CONSEQUENTIAL DAMAGES SUSTAINED IN CONNECTION WITH SAID UNIT AND SONY NEITHER ASSUMES NOR AUTHORIZES ANY REPRESENTATIVE OR OTHER PERSON TO ASSUME FOR IT ANY OBLIGATION OR LIABILITY OTHER THAN SUCH AS IS EXPRESSLY SET FORTH HEREIN.

Product Registration and Customer Support:

Thank you for choosing a Sony product. At Sony, we strive to create products of the highest quality to enhance your experience and enjoyment. To provide the best support for your product, we request that you complete a product registration form at www.Sony.ca/ registration within ninety (90) days of purchase.

For service assistance, product information, product registration or to locate an authorized service facility please go to www.fastracservic.ca, or call: 1-877-899-7669.

For information about a Sony Care Extended Warranty, please call 1-800-773-9667.

For online product support and updates at any time, please visit: www.sony.ca/support, or call the Sony Customer Information Centre at 1-877-899-7669.

W 446022851

Pour plus de sécurité, installez cet appareil dans le tableau de bord du véhicule, car la partie gauche de l'appareil devient chaude en cours de fonctionnement.

Pour plus de détails, reportez-vous à la section « Raccordement/Installation » (page 36).

La plaque signalétique indiquant la tension d'alimentation, etc. se trouve sur le dessous du châssis.

Avertissement

Le présent appareil est conforme aux CNR d'Industrie Canada applicables aux appareils radio exempts de licence.

L'exploitation est autorisée aux deux conditions suivantes : (1) l'appareil ne doit pas produire de brouillage, et (2) l'utilisateur de l'appareil doit accepter tout brouillage radioélectrique subi, même si le brouillage est susceptible d'en compromettre le fonctionnement.

Cet équipement ne doit pas être placé au même endroit ni utilisé avec une autre antenne ou un autre émetteur.

Conformément à la réglementation d'Industrie Canada, le présent émetteur radio peut fonctionner avec une antenne d'un type et d'un gain maximal (ou inférieur) approuvé pour l'émetteur par Industrie Canada. Dans le but de réduire les risques de brouillage radioélectrique à l'intention des autres utilisateurs, il faut choisir le type d'antenne et son gain de sorte que la puissance isotrope rayonnée équivalente (p.i.r.e.) ne dépasse pas l'intensité nécessaire à l'établissement d'une communication satisfaisante.

Cet équipement est conforme aux limites d'exposition aux rayonnements énoncées pour un environnement non contrôlé et respecte les règles des radioélectriques (RF) de la FCC lignes directrices d'exposition et d'exposition aux fréquences radioélectriques (RF) CNR-102 de l'IC. Cet équipement émet une énergie RF très faible qui est considérée conforme sans évaluation de l'exposition maximale autorisée. Cependant, cet équipement doit être installé et utilisé en gardant une distance de 20 cm ou plus entre le dispositif rayonnant et le corps.

ATTENTION

L'utilisation d'instruments optiques avec ce produit augmente les risques pour les yeux.

Remarque sur la pile au lithium

N'exposez pas la pile à une chaleur excessive comme à la lumière directe du soleil, au feu ou autre.

Avertissement si le contact de votre véhicule ne comporte pas de position ACC

Veillez à régler la fonction AUTO OFF (page 21). L'appareil s'éteint complètement et automatiquement après le laps de temps choisi une fois l'appareil arrêté afin d'éviter que la batterie ne se décharge. Si vous ne réglez pas la fonction AUTO OFF, appuyez sur la touche OFF et maintenez-la enfoncée jusqu'à ce que l'affichage disparaisse chaque fois que vous coupez le contact.

Avis d'exclusion de responsabilité relatif aux services proposés par des tiers

Les services proposés par des tiers peuvent être modifiés, suspendus ou clôturés sans avis préalable. Sony n'assume aucune responsabilité dans ce genre de situation.

Avis important

Attention

SONY NE PEUT EN AUCUN CAS ÊTRE TENU RESPONSABLE DE TOUT DOMMAGE DIRECT, INDIRECT OU CONSÉCUTIF OU DE TOUT AUTRE DOMMAGE, Y COMPRIS, SANS LIMITATION, TOUTE PERTE DE PROFITS, DE REVENU, DE DONNÉES, D'UTILISATION DU PRODUIT OU DE TOUT APPAREIL ASSOCIÉ, DE DISPONIBILITÉ ET DE TEMPS DE L'UTILISATEUR LIÉE À OU DÉCOULANT DE L'UTILISATION DE CE PRODUIT, MATÉRIEL ET/OU LOGICIEL.

Cher client, ce produit comprend un émetteur radio. Veuillez consulter le mode d'emploi de votre véhicule ou contacter le constructeur ou le concessionnaire de votre véhicule avant d'installer ce produit dans votre véhicule.

Appels d'urgence

Cet appareil mains libres BLUETOOTH et l'appareil électronique connecté au système mains libres fonctionnent grâce à des signaux radio, des réseaux cellulaires et terrestres, ainsi que des fonctions programmées par l'utilisateur, qui ne peuvent garantir la connexion dans toutes les conditions.

Par conséquent, ne vous fiez pas uniquement sur les périphériques électroniques pour vos communications importantes (telles que les urgences médicales).

Communication BLUETOOTH

- Les émissions d'hyperfréquences d'un périphérique BLUETOOTH peuvent perturber le fonctionnement des appareils médicaux électroniques. Pour éviter de causer un accident, éteignez cet appareil et les autres périphériques BLUETOOTH dans les endroits suivants :
 - endroits où du gaz inflammable est présent, dans un hôpital, un train, un avion ou une station-service
 - à proximité de portes automatiques ou d'un avertisseur d'incendie
- Cet appareil prend en charge les capacités de sécurité conformes à la norme BLUETOOTH pour offrir une connexion sécurisée lors de l'utilisation de la technologie BLUETOOTH sans fil; cependant, la sécurité peut être insuffisante selon le réglage. Soyez prudent lorsque vous communiquez au moyen de la technologie BLUETOOTH sans fil.
- Nous ne pouvons être tenus responsables de la fuite d'informations lors d'une communication BLUETOOTH.

Si vous avez des questions ou des problèmes concernant cet appareil qui ne sont pas abordés dans ce mode d'emploi, contactez votre détaillant Sony le plus proche.

Table des matières

Avertissement	2
Guide des pièces et commandes	5

Préparation

Retrait de la façade	7
Réinitialisation de l'appareil	7
Réglage de l'horloge	7
Préparation d'un périphérique BLUETOOTH	8
Raccordement d'un iPod/périphérique USB	10
Raccordement d'un autre appareil audio portatif	10

Écoute de la radio

Écoute de la radio	11
Utilisation du RDS (système de radiocommunication de données)	11
Écoute de la radio SiriusXM	12

Lecture

Lecture d'un disque	13
Lecture d'un iPod/périphérique USB	13
Lecture d'un périphérique BLUETOOTH	14
Recherche et lecture des plages	14

Écoute de Pandora®

Configuration de Pandora®	15
Transmission en continu Pandora®	15
Opérations disponibles dans Pandora®	16

Appel en mains libres (via BLUETOOTH uniquement)

Réception d'un appel	16
Faire un appel	16
Opérations disponibles en cours d'appel	17

Fonctions pratiques

SongPal avec iPhone/téléphone Android	18
Utilisation de Siri Eyes Free	20

Réglages

Annulation du mode DEMO	21
Configuration de base	21
Configuration générale (GENERAL)	21
Configuration sonore (SOUND)	22
Configuration d'affichage (DISPLAY)	24
Configuration BLUETOOTH (BT)	24
Configuration SongPal (SONGPAL)	25

Informations complémentaires

Mise à jour du micrologiciel	25
Précautions	25
Entretien	27
Caractéristiques techniques	27
Dépannage	29

Raccordement/Installation

Mises en garde	36
Liste des pièces nécessaires à l'installation	36
Raccordement	37
Installation	39

Avis important

La garantie de ce produit est incluse dans le présent manuel (page 42). Conservez le présent manuel pour référence ultérieure.

Guide des pièces et commandes

Appareil principal

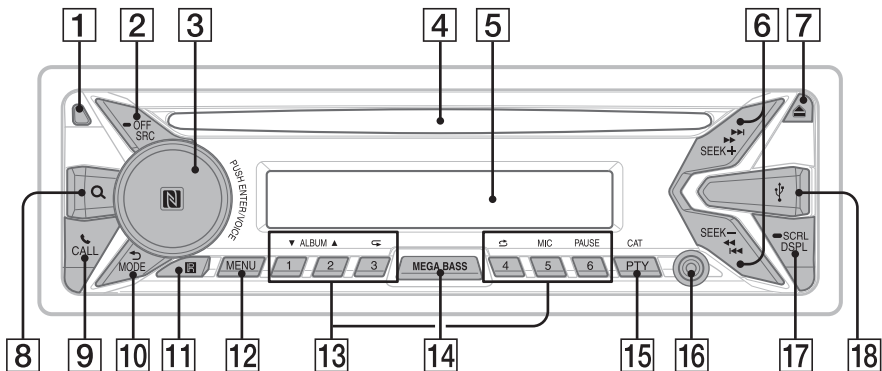

Sans la façade (panneau interne)



1 Touche de déverrouillage de la façade

2 SRC (source)

Permet de mettre l'appareil en marche.
Permet de changer la source.

OFF

Appuyez sur la touche et maintenez-la enfoncée pendant 1 seconde pour désactiver la source et afficher l'horloge.

Appuyez sur la touche et maintenez-la enfoncée pendant plus de 2 secondes pour éteindre l'appareil et l'affichage.

Si l'appareil est éteint et que l'affichage disparaît, le fonctionnement par télécommande est désactivé.

3 Molette de réglage

Tournez pour régler le volume.

PUSH ENTER

Permet d'entrer l'élément sélectionné.

Appuyez sur SRC, tournez la molette, puis appuyez sur celle-ci pour changer la source. Appuyez sur la touche et maintenez-la enfoncée pendant plus de 2 secondes pour activer la fonction « SongPal » (connexion).

VOICE (pages 17, 19, 20)

Permet d'activer la composition vocale, la reconnaissance vocale lorsque la fonction « SongPal » est activée (téléphone Android™ uniquement) ou la fonction Siri (iPhone uniquement).

Symbole N

Touchez à la molette de réglage avec un téléphone Android pour établir une connexion BLUETOOTH.

4 Fente d'insertion des disques

5 Fenêtre d'affichage

6 SEEK +/-

Permet de syntoniser automatiquement des stations de radio. Appuyez sur la touche et maintenez-la enfoncée pour syntoniser des stations manuellement.

◀◀/▶▶ (précédente/suivante)

◀◀/▶▶ (retour rapide/avance rapide)

7 ▲ (éjection du disque)

8 Q (navigation) (pages 15, 16)

Permet d'accéder au mode de navigation pendant la lecture.

9 CALL

Permet d'accéder au menu d'appel. Permet de recevoir/mettre fin à un appel.

Appuyez sur la touche et maintenez-la enfoncée pendant plus de 2 secondes pour sélectionner le signal BLUETOOTH.

10 ↶ (retour)

Permet de retourner à l'écran précédent.

MODE (pages 11, 14, 16, 18)

11 Récepteur de télécommande

12 MENU*

Permet d'ouvrir le menu de configuration.

* Non disponible lorsque le téléphone BT est sélectionné.

13 Touches numériques (1 à 6)

Permettent de capturer des stations de radio mémorisées. Appuyez sur la touche et maintenez-la enfoncée pour mémoriser des stations.

Permettent de composer un numéro de téléphone mémorisé. Appuyez sur la touche et maintenez-la enfoncée pour mémoriser un numéro de téléphone.

ALBUM ▼/▲

Permet de sauter un album sur un appareil audio. Appuyez sur la touche et maintenez-la enfoncée pour sauter des albums en continu. Appuyez sur ▲ pour laisser une appréciation positive ou sur ▼ pour laisser une appréciation négative dans Pandora® (page 16).

↺ (répétition)

⊞ (aléatoire)

MIC (page 17)

PAUSE

14 MEGA BASS

Appuyez sur la touche pour activer/désactiver la fonction MEGA BASS.

15 PTY (type d'émission)

Permet de sélectionner PTY en mode RDS.

CAT (catégorie)

Permet de sélectionner des canaux de radio dans SiriusXM.

16 Prise d'entrée AUX

17 DSPL (affichage)

Appuyez sur la touche pour changer les éléments d'affichage.

➡ SCRL (défilement)

Appuyez sur la touche et maintenez-la enfoncée pour faire défiler un élément d'affichage.

18 Port USB

19 RESET (panneau interne) (page 7)

Télécommande RM-X231

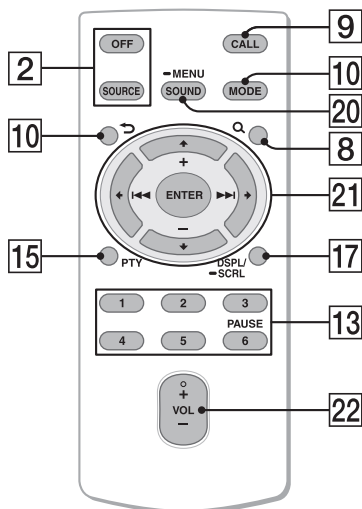

La touche VOL (volume) + comporte un point tactile.

20 SOUND*

Permet d'ouvrir le menu SOUND directement.

➡ MENU*

Appuyez sur la touche et maintenez-la enfoncée pour ouvrir le menu de configuration.

* Non disponible lorsque le téléphone BT est sélectionné.

21 ◀/↑/↓/▶

Permet de sélectionner un élément de configuration, etc.

ENTER

Permet d'entrer l'élément sélectionné.

◀◀/▶▶ (précédente/suivante)

+/- (album +/-)

22 VOL (volume) +/-

Retirez la feuille de protection avant l'utilisation.



Préparation

Retrait de la façade

Vous pouvez retirer la façade de cet appareil pour le protéger du vol.

- 1 Appuyez sur la touche OFF ① et maintenez-la enfoncée jusqu'à ce que l'appareil s'éteigne. Appuyez sur la touche de déverrouillage de la façade ②, puis retirez la façade en la tirant vers vous.

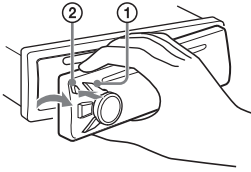

Alarme d'avertissement

Si vous mettez la clé de contact en position OFF sans retirer la façade, l'alarme d'avertissement retentit pendant quelques secondes. L'alarme retentit uniquement lorsque l'amplificateur intégré est utilisé.

Numéros de série

Assurez-vous que le numéro de série indiqué sous l'appareil correspond bien à celui indiqué à l'arrière de la façade. Sinon, vous ne pourrez pas établir le pairage BLUETOOTH ou effectuer la connexion et la déconnexion à l'aide de la fonction NFC.

Installation de la façade

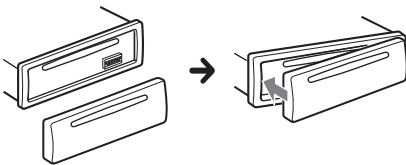

Réinitialisation de l'appareil

Avant la première utilisation de l'appareil ou après avoir remplacé la batterie du véhicule ou modifié les raccordements, vous devez réinitialiser l'appareil. Appuyez sur la touche RESET du panneau interne avec un stylo à bille, etc., après avoir retiré la façade.

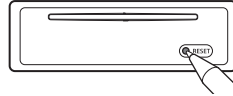

Remarque

Une pression sur RESET efface le réglage de l'heure et certaines informations mémorisées.

Réglage de l'horloge

- 1 Appuyez sur MENU, tournez la molette de réglage pour sélectionner [SET GENERAL], puis appuyez dessus.
- 2 Tournez la molette de réglage pour sélectionner [SET CLOCK ADJ], puis appuyez dessus.
L'indication des heures clignote.
- 3 Tournez la molette de réglage pour régler l'heure et les minutes.
Appuyez sur SEEK +/- pour déplacer l'indication numérique.
- 4 Appuyez sur MENU après avoir réglé les minutes.
Le réglage est terminé et l'horloge démarre.

Affichage de l'horloge*

Appuyez sur la touche DSPL.

* Disponible uniquement lorsque [SUB DISPLAY] est réglé à [SOURCE] (page 24).

Préparation d'un périphérique BLUETOOTH

Vous pouvez écouter de la musique ou effectuer un appel en mains libres selon le périphérique compatible BLUETOOTH, tel que téléphone intelligent, téléphone cellulaire ou périphérique audio (ci-après nommé « périphérique BLUETOOTH », sauf en cas d'indication différente). Pour plus de détails sur la connexion, reportez-vous au mode d'emploi fourni avec le périphérique. Avant de connecter le périphérique, diminuez le volume de cet appareil; sinon, une accentuation du volume pourrait se produire.

Connexion par simple contact avec un téléphone intelligent (NFC)

Lorsque vous touchez la molette de réglage de l'appareil avec un téléphone intelligent compatible NFC*, l'appareil est automatiquement jumelé et connecté avec le téléphone intelligent.

* La technologie NFC (Near Field Communication – Communication en champ proche) permet d'établir une communication sans fil à courte portée entre différents périphériques, tels que des téléphones cellulaires et des étiquettes CI. Grâce à la fonction NFC, la communication des données peut être réalisée en touchant simplement le symbole correspondant ou la zone spécifiée sur les périphériques compatibles NFC.

Pour les téléphones intelligents avec Android OS 4.0 ou version antérieure, le téléchargement de l'application « NFC Easy Connect » à partir de Google Play™ est requis. Il est possible que l'application ne soit pas disponible en téléchargement dans certains pays/certaines régions.

1 Activez la fonction NFC sur le téléphone intelligent.

Pour plus de détails, reportez-vous au mode d'emploi fourni avec le téléphone intelligent.

2 Touchez le symbole N de l'appareil avec le symbole N du téléphone intelligent.

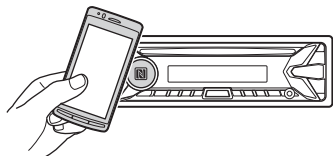

Assurez-vous que  s'allume dans la fenêtre d'affichage de l'appareil.

Pour effectuer la déconnexion par simple contact

Touchez de nouveau le symbole N de l'appareil avec le symbole N du téléphone intelligent.

Remarques

- Pendant que vous établissez la connexion, manipulez le téléphone intelligent avec soin pour éviter de l'égratigner.
- Il n'est pas possible d'établir la connexion par simple contact lorsque l'appareil est déjà connecté à un autre périphérique compatible NFC. En pareil cas, déconnectez l'autre périphérique, puis établissez de nouveau la connexion avec le téléphone intelligent.

Pairage et connexion avec un périphérique BLUETOOTH

Lorsque vous connectez un périphérique BLUETOOTH pour la première fois, un enregistrement mutuel (nommé « pairage ») est nécessaire. Le pairage permet à cet appareil et aux autres périphériques de se reconnaître entre eux.



1 Placez le périphérique BLUETOOTH à 1 m (3 pi) maximum de cet appareil.

2 Appuyez sur la touche CALL, tournez la molette de réglage pour sélectionner [SET PAIRING], puis appuyez dessus.

 clignote pendant que l'appareil est en mode de veille de pairage.

3 Procédez au pairage sur le périphérique BLUETOOTH afin qu'il détecte cet appareil.

4 Sélectionnez [MEX-XB100BT] sur l'affichage du périphérique BLUETOOTH.

Si le nom de votre modèle n'apparaît pas, recommencez la procédure à partir de l'étape 2.



5 Si la saisie d'un code d'authentification* est requise sur le périphérique BLUETOOTH, saisissez [0000].

* Le code d'authentification peut également être nommé « clé d'authentification », « code NIP », « numéro NIP » ou « mot de passe », etc., en fonction du périphérique.

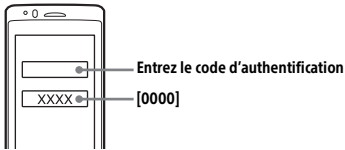

Une fois le pairage effectué, demeure allumé.

6 Sélectionnez cet appareil sur le périphérique BLUETOOTH pour établir la connexion BLUETOOTH.

ou s'allume lorsque la connexion est établie.

Remarque

Pendant la connexion à un périphérique BLUETOOTH, cet appareil ne peut pas être détecté par un autre périphérique. Pour permettre la détection, accédez au mode de pairage et recherchez cet appareil à partir de l'autre périphérique.

Pour démarrer la lecture

Pour plus de détails, reportez-vous à la section « Lecture d'un périphérique BLUETOOTH » (page 14).

Annulation du pairage

Effectuez l'étape 2 pour quitter le mode de pairage après avoir jumelé cet appareil et le périphérique BLUETOOTH.

Connexion avec un périphérique BLUETOOTH jumelé

Pour utiliser le périphérique une fois le pairage effectué, établissez la connexion à cet appareil. Certains périphériques jumelés se connectent automatiquement.



1 Appuyez sur la touche CALL, tournez la molette de réglage pour sélectionner [SET BT SIGNL], puis appuyez dessus. Vérifiez que s'allume.

2 Activez la fonction BLUETOOTH sur le périphérique BLUETOOTH.

3 Réglez le périphérique BLUETOOTH afin qu'il se connecte à cet appareil.

ou s'allume.

Icônes dans la fenêtre d'affichage :

	S'allume lorsque la fonction d'appel en mains libres est disponible grâce à l'activation du profil HFP (Handsfree Profile).
	S'allume lorsque la lecture du périphérique audio est possible grâce à l'activation du profil A2DP (Advanced Audio Distribution Profile).

Connexion au dernier périphérique connecté à partir de cet appareil

Activez la fonction BLUETOOTH sur le périphérique BLUETOOTH.

Appuyez sur SRC, puis sélectionnez [BT PHONE] ou [BT AUDIO].

Appuyez sur ENTER pour connecter l'appareil au téléphone cellulaire ou sur PAUSE pour le connecter au périphérique audio.

Remarque

Pendant la transmission BLUETOOTH audio en continu, vous ne pouvez pas établir la connexion au téléphone cellulaire à partir de cet appareil. Établissez plutôt la connexion à cet appareil à partir du téléphone cellulaire.

Conseil

Avec le signal BLUETOOTH activé : lorsque la clé de contact est tournée sur la position ON, cet appareil se reconnecte automatiquement au dernier téléphone cellulaire connecté.

Pour installer le microphone

Pour plus de détails, reportez-vous à la section « Installation du microphone » (page 39).

Raccordement d'un iPhone/iPod (pairage BLUETOOTH automatique)

Lorsqu'un iPhone/iPod muni d'iOS5 ou version ultérieure est raccordé au port USB, l'appareil est automatiquement jumelé et connecté avec le iPhone/iPod.

Pour permettre le pairage BLUETOOTH automatique, assurez-vous de régler [SET AUTO PAIR] dans [BT] à [ON] (page 24).

- 1 Activez la fonction BLUETOOTH sur le iPhone/iPod.
- 2 Raccordez un iPhone/iPod au port USB.

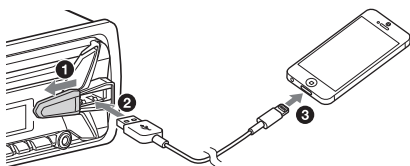

Assurez-vous que  s'allume dans la fenêtre d'affichage de l'appareil.

Remarques

- Le pairage BLUETOOTH automatique ne démarrera pas si l'appareil est déjà raccordé à un autre périphérique BLUETOOTH. Dans ce cas, déconnectez l'autre périphérique, puis raccordez à nouveau le iPhone/iPod.
- Si le pairage BLUETOOTH automatique n'est pas établi, reportez-vous à la section « Préparation d'un périphérique BLUETOOTH » pour plus de détails (page 8).

Raccordement d'un iPod/ périphérique USB

- 1 Réduisez le volume de l'appareil.
- 2 Raccordez le iPod/périphérique USB à l'appareil.

Pour raccorder un iPod/iPhone, utilisez le câble de raccordement USB pour iPod (non fourni).

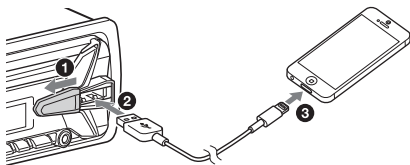

Raccordement d'un autre appareil audio portatif

- 1 Éteignez l'appareil audio portatif.
- 2 Réduisez le volume de l'appareil.
- 3 Raccordez l'appareil audio portatif à la prise d'entrée AUX (mini-prise stéréo) de l'appareil à l'aide d'un câble de raccordement (non fourni)*.

* Veuillez à utiliser une fiche droite.

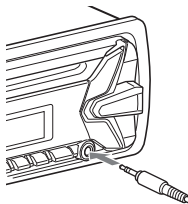

- 4 Appuyez sur SRC pour sélectionner [AUX].

Pour faire correspondre le niveau de volume de l'appareil raccordé à celui des autres sources

Démarrez la lecture sur l'appareil audio portatif avec un niveau de volume modéré, puis réglez votre appareil sur le volume d'écoute habituel. Appuyez sur MENU, puis sélectionnez [SET SOUND] → [SET AUX VOLUME] (page 23).

Écoute de la radio

Écoute de la radio

Pour écouter la radio, appuyez sur SRC pour sélectionner [TUNER].

Mémorisation automatique (BTM)

- 1 Appuyez sur MODE pour changer de bande (FM1, FM2, FM3, AM1 ou AM2).
- 2 Appuyez sur MENU, tournez la molette de réglage pour sélectionner [SET GENERAL], puis appuyez dessus.
- 3 Tournez la molette de réglage pour sélectionner [SET BTM], puis appuyez dessus.
L'appareil mémorise les stations sur les touches numériques en respectant l'ordre des fréquences.

Syntonisation

- 1 Appuyez sur MODE pour changer de bande (FM1, FM2, FM3, AM1 ou AM2).
- 2 Réglez la fréquence.
Pour syntoniser des stations manuellement Appuyez sur la touche SEEK +/- et maintenez-la enfoncée pour localiser la fréquence approximativement, puis appuyez plusieurs fois sur SEEK +/- pour régler la fréquence souhaitée avec précision.
Pour syntoniser des stations automatiquement Appuyez sur SEEK +/-.
Le balayage s'interrompt lorsque l'appareil capte une station.

Mémorisation manuelle

- 1 Lorsque vous captez la station que vous souhaitez mémoriser, appuyez sur une touche numérique (1 à 6) et maintenez-la enfoncée jusqu'à ce que [MEM] apparaisse.

Réception des stations mémorisées

- 1 Sélectionnez la bande, puis appuyez sur une touche numérique (1 à 6).

Utilisation du RDS (système de radiocommunication de données)

Sélection des types d'émission (PTY)

- 1 Appuyez sur PTY pendant la réception FM.
- 2 Tournez la molette de réglage jusqu'à ce que le type d'émission souhaité apparaisse, puis appuyez dessus.
L'appareil commence à chercher une station diffusant le type d'émission sélectionné.

Type d'émission

NEWS (nouvelles), **INFORM** (information), **SPORTS** (sports), **TALK** (infovariétés), **ROCK** (rock), **CLS ROCK** (rock classique), **ADLT HIT** (succès adultes), **SOFT RCK** (rock détente), **TOP 40** (palmarès), **COUNTRY** (country), **OLDIES** (anciens succès), **SOFT** (détente), **NOSTALGA** (nostalgie), **JAZZ** (jazz), **CLASSICL** (classique), **R AND B** (rhythm and blues), **SOFT R B** (rhythm and blues léger), **LANGUAGE** (langue étrangère), **REL MUSC** (musique religieuse), **REL TALK** (infovariétés religieuses), **PERSNLTY** (personnalités), **PUBLIC** (publique), **COLLEGE** (collège), **WEATHER** (météo)

Réglage de l'heure (CT)

Les données CT de la transmission RDS règlent l'horloge.

- 1 Réglez l'appareil à [SET CT-ON] dans [SET GENERAL] (page 22).

Écoute de la radio SiriusXM

Activation de votre abonnement SiriusXM

Seule la radio SiriusXM vous permet d'écouter encore plus de canaux que vous aimez, le tout au même endroit. Obtenez plus de 140 canaux, y compris des chaînes musicales exemptes de publicité, ainsi que les meilleures émissions de sports, de nouvelles, d'infvariétés, d'humour et de divertissement. Bienvenue dans le monde de la radio satellite. Un récepteur SiriusXM Connect Voiture et un abonnement sont requis. Pour plus d'informations, visitez www.siriusxm.com

Après l'installation du récepteur SiriusXM Connect Voiture et de l'antenne, appuyez sur SRC pour sélectionner [SIRIUSXM]. Vous devriez être en mesure d'écouter le canal d'aperçu de SiriusXM au Canal 1. Après avoir vérifié qu'il est possible d'écouter le canal d'aperçu, sélectionnez le Canal 0 pour obtenir l'identifiant de radio de votre récepteur. L'identifiant de radio est également indiqué sur la partie inférieure du récepteur SiriusXM Connect Voiture et son emballage. Vous aurez besoin de ce numéro pour activer votre abonnement. Notez le numéro pour référence ultérieure.

Aux États-Unis, vous pouvez effectuer l'activation en ligne ou en appelant le service à l'auditoire de SiriusXM :

- En ligne : Visitez www.siriusxm.com/activatenow
- Téléphone : Composez le 1-866-635-2349

Au Canada, vous pouvez effectuer l'activation en ligne ou en appelant le service à l'auditoire de SiriusXM :

- En ligne : Visitez www.siriusxm.ca/activatexm
- Téléphone : Composez le 1-877-438-9677

Dans le cadre du processus d'activation, les satellites SiriusXM envoient un message d'activation à votre récepteur. Lorsque votre radio détecte que le récepteur a reçu le message d'activation, elle affiche : [SUBSCRIPTION UPDATED - ENTER TO CONTINUE]. Une fois abonné, vous pouvez syntoniser les canaux offerts dans votre plan d'abonnement.

Remarques

- Le processus d'activation prend normalement de 10 à 15 minutes, mais peut parfois prendre jusqu'à une heure.
- Votre radio doit être allumée et syntonisée sur le signal SiriusXM pour recevoir le message d'activation.

Sélection des canaux pour SiriusXM

- 1 Appuyez sur Q (navigation).
- 2 Tournez la molette de réglage pour sélectionner le canal de votre choix, puis appuyez dessus.

Pour sélectionner des canaux à partir des catégories

- 1 Appuyez sur CAT.
- 2 Tournez la molette de réglage pour sélectionner la catégorie de votre choix, puis appuyez dessus.

Pour mémoriser des canaux

- 1 Lorsque vous captez le canal que vous souhaitez mémoriser, appuyez sur une touche numérique (1 à 6) et maintenez-la enfoncée jusqu'à ce que [MEM] apparaisse.

Pour capter le canal mémorisé, appuyez sur MODE pour sélectionner [SXM1], [SXM2] ou [SXM3], puis appuyez sur une touche numérique (1 à 6).

Pour régler le contrôle parental

La fonction de contrôle parental vous permet de limiter l'accès aux canaux SiriusXM proposant un contenu destiné aux adultes. Lorsqu'elle est activée, la fonction de contrôle parental vous demande d'entrer un mot de passe pour syntoniser les canaux verrouillés. Vous trouverez ci-dessous les informations relatives au réglage du mot de passe et au verrouillage des canaux.

- 1 Appuyez sur MENU et tournez la molette de réglage.
- 2 Sélectionnez [SET GENERAL] → [SET PARENTAL] → [SET LOCK SELECT] → [SET LOCK-ON].
- 3 Entrez le mot de passe en tournant la molette de réglage de l'appareil ou en appuyant sur ↑/↓ sur la télécommande.
Pour déplacer la position de saisie, appuyez sur SEEK +/- sur l'appareil ou ←/→ sur la télécommande.
Le mot de passe initial est [0000].
- 4 Après avoir entré le mot de passe, appuyez sur ENTER.

Pour déverrouiller les canaux, sélectionnez [SET LOCK-OFF].

Pour modifier le mot de passe

- 1 Appuyez sur MENU et tournez la molette de réglage.
- 2 Sélectionnez [SET GENERAL] → [SET PARENTAL] → [SET CODE EDIT].
- 3 Entrez le mot de passe actuel sur l'affichage d'entrée du mot de passe actuel, puis appuyez sur ENTER.
Le mot de passe initial est [0000].
- 4 Entrez votre nouveau mot de passe à 4 chiffres sur l'affichage d'entrée du nouveau mot de passe, puis appuyez sur ENTER.

Pour changer les éléments d'affichage

Appuyez sur DSPL pour les changer comme suit :
Numéro de canal (par défaut) → Nom de canal →
Nom de l'artiste → Titre de chanson → Informations
de contenu → Nom de catégorie → Horloge*

* Ne s'affiche pas lorsque [SUB DISPLAY] est réglé à
[CLOCK] (page 24).

Lecture

Lecture d'un disque

- 1 Insérez le disque (côté imprimé vers le haut).

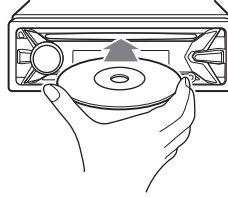

La lecture démarre automatiquement.

Lecture d'un iPod/périphérique USB

Dans ce mode d'emploi, « iPod » est utilisé comme référence générale pour des fonctions iPod sur les iPod et iPhone, sauf mention contraire dans le texte ou les illustrations.

Pour plus de détails sur la compatibilité de votre iPod, reportez-vous à la section « À propos du iPod » (page 26) ou visitez notre site d'assistance à l'adresse indiquée sur la couverture arrière.

Vous pouvez utiliser des périphériques USB de type MSC (stockage de masse) ou MTP (protocole de transfert des médias) (par exemple, mémoire flash USB, lecteur média numérique, téléphone Android) conformes à la norme USB.

Selon le lecteur média numérique ou le téléphone Android, il peut être nécessaire de régler le mode de connexion USB à MTP.

Remarques

- Pour plus de détails sur la compatibilité de votre périphérique USB, visitez notre site d'assistance à l'adresse indiquée sur la couverture arrière.
- La lecture des fichiers suivants n'est pas prise en charge.
 - MP3/WMA/AAC/FLAC :
 - fichiers avec protection des droits d'auteur
 - fichiers DRM (Gestion des droits numériques)
 - fichiers audio multicanal
 - MP3/WMA/AAC :
 - fichiers avec compression sans perte
 - WAV :
 - fichiers audio multicanal

1 Raccordez un iPod/périphérique USB au port USB (page 10).

La lecture commence.

Si un périphérique est déjà raccordé, appuyez sur SRC pour sélectionner [USB] afin de lancer la lecture ([IPD] apparaît dans l'affichage lorsque le iPod est reconnu).

2 Réglez le volume sur cet appareil.

Pour arrêter la lecture

Appuyez sur la touche OFF et maintenez-la enfoncée pendant 1 seconde.

Pour retirer le périphérique

Arrêtez la lecture, puis retirez le périphérique.

Précaution relative au iPhone

Lorsque vous raccordez un iPhone via un câble USB, le volume de l'appel téléphonique est contrôlé par le iPhone plutôt que par l'appareil. N'augmentez pas le volume de l'appareil par inadvertance pendant un appel téléphonique, car cela causerait une accentuation soudaine du volume après l'appel.

Commande directe d'un iPod (Commande passager)

1 En cours de lecture, appuyez sur la touche MODE et maintenez-la enfoncée jusqu'à ce que [MODE IPOD] apparaisse.

Les fonctions du iPod deviennent alors disponibles.

Veuillez noter que le volume peut être réglé uniquement par l'appareil.

Pour désactiver la commande passager

Appuyez sur la touche MODE et maintenez-la enfoncée jusqu'à ce que [MODE AUDIO] apparaisse.

Lecture d'un périphérique BLUETOOTH

Vous pouvez lire les contenus d'un périphérique connecté qui prend en charge le profil BLUETOOTH A2DP (Advanced Audio Distribution Profile).



1 Établissez une connexion BLUETOOTH avec le périphérique audio (page 8).

2 Appuyez sur SRC pour sélectionner [BT AUDIO].

3 Faites fonctionner le périphérique audio pour démarrer la lecture.

4 Réglez le volume sur cet appareil.

Remarques

- Selon le périphérique audio utilisé, les informations telles que le titre, le numéro de page/la durée et l'état de lecture peuvent ne pas s'afficher sur cet appareil.
- Même si vous changez la source sur cet appareil, la lecture ne s'interrompt pas sur le périphérique audio.
- [BT AUDIO] ne s'affiche pas pendant l'utilisation de l'application « SongPal » via la fonction BLUETOOTH.

Pour faire correspondre le niveau de volume du périphérique BLUETOOTH à celui des autres sources

Démarrez la lecture sur le périphérique audio BLUETOOTH avec un niveau de volume modéré, puis réglez votre appareil sur le volume d'écoute habituel.

Appuyez sur MENU, puis sélectionnez [SET SOUND] → [SET BTA VOLUME] (page 23).

Recherche et lecture des plages

Lecture répétée et lecture aléatoire

1 En cours de lecture, appuyez plusieurs fois sur ⏮ (répétition) ou ⏭ (aléatoire) pour sélectionner le mode de lecture souhaité.

La lecture dans le mode de lecture sélectionné peut prendre un instant à démarrer.

Les modes de lecture disponibles diffèrent selon la source sonore sélectionnée.

Recherche d'une plage par nom (Quick-BrowZer™)

- 1 En cours de lecture CD, USB ou BT AUDIO*1, appuyez sur **Q** (navigation)*2 pour afficher la liste des catégories de recherche.

Lorsque la liste de plages apparaît, appuyez plusieurs fois sur **↵** (retour) pour afficher la catégorie de recherche souhaitée.

*1 Disponible uniquement pour les périphériques audio prenant en charge AVRCP (Audio Video Remote Control Profile) 1.4 ou version ultérieure.

*2 En cours de lecture USB, appuyez sur **Q** (navigation) pendant plus de 2 secondes pour retourner directement au début de la liste des catégories.

- 2 Tournez la molette de réglage pour sélectionner la catégorie de recherche de votre choix, puis appuyez pour valider.
- 3 Répétez l'étape 2 pour rechercher la plage souhaitée.
La lecture commence.

Pour quitter le mode Quick-BrowZer
Appuyez sur **Q** (navigation).

Recherche d'éléments par saut (mode Saut)

- 1 Appuyez sur **Q** (navigation).
- 2 Appuyez sur **SEEK +**.
- 3 Tournez la molette de réglage pour sélectionner l'élément.
L'appareil effectue des sauts dans la liste par incréments de 10 % du nombre total d'éléments.
- 4 Appuyez sur **ENTER** pour retourner au mode Quick-BrowZer.
L'élément sélectionné apparaît.
- 5 Tournez la molette de réglage pour sélectionner l'élément de votre choix, puis appuyez dessus.
La lecture commence.

Écoute de Pandora®

Pandora® est disponible pour la transmission de musique en continu à l'aide de votre iPhone et téléphone Android. Vous pouvez commander Pandora® sur un iPhone/téléphone Android raccordé via BLUETOOTH à partir de cet appareil. Le service Pandora® n'est pas disponible dans certains pays ou certaines régions.

Configuration de Pandora®

- 1 Pour plus de détails sur la compatibilité de votre périphérique mobile, visitez le site d'assistance à l'adresse indiquée sur la couverture arrière.
- 2 Pour télécharger la plus récente version de l'application Pandora®, visitez le magasin d'applications de votre téléphone intelligent. Vous trouverez une liste des périphériques compatibles au www.pandora.com/everywhere/mobile

Transmission en continu Pandora®

- 1 Connectez le périphérique mobile avec cet appareil (page 8).
- 2 Appuyez sur **SRC** pour sélectionner [PANDORA].
- 3 Démarrez l'application Pandora® sur le périphérique mobile.
- 4 Appuyez sur **PAUSE** pour démarrer la lecture.

Si le numéro de périphérique s'affiche

Assurez-vous que les mêmes numéros s'affichent (par exemple, 123456) sur cet appareil et le périphérique mobile, puis appuyez sur la touche **ENTER** de cet appareil et sélectionnez [Oui] sur le périphérique mobile.

Lors de l'activation de la fonction BLUETOOTH

Vous pouvez régler le niveau de volume. Appuyez sur **MENU**, puis sélectionnez [SET SOUND] → [SET BTA VOLUME] (page 23).

Opérations disponibles dans Pandora®

Appréciation positive ou négative

L'appréciation positive ou négative vous permet de personnaliser les stations.

- 1 En cours de lecture, appuyez sur ▲ (appréciation positive) ou ▼ (appréciation négative).

Utilisation de la liste des stations

La liste des stations vous permet de sélectionner facilement la station souhaitée.

- 1 En cours de lecture, appuyez sur Q (navigation).
- 2 Appuyez sur SEEK + pour sélectionner l'ordre de tri [BY DATE] ou [A TO Z].
- 3 Tournez la molette de réglage pour sélectionner la station de votre choix, puis appuyez dessus.
La lecture commence.

Mise en signet

La plage en cours de lecture peut être mise en signet et mémorisée dans votre compte Pandora®.

- 1 En cours de lecture, appuyez sur MODE.

Appel en mains libres (via BLUETOOTH uniquement)

Pour utiliser un téléphone cellulaire, connectez-le à cet appareil. Pour plus de détails, reportez-vous à la section « Préparation d'un périphérique BLUETOOTH » (page 8).



Réception d'un appel

- 1 Appuyez sur la touche CALL lors de la réception d'un appel avec une sonnerie.
L'appel téléphonique commence.

Remarque

La sonnerie et la voix de l'appelant sont émises uniquement par les haut-parleurs avant.

Pour refuser l'appel

Appuyez sur la touche OFF et maintenez-la enfoncée pendant 1 seconde.

Pour terminer l'appel

Appuyez sur la touche CALL à nouveau.

Faire un appel

Lorsque vous connectez un téléphone cellulaire qui prend en charge le profil PBAP (Phone Book Access Profile), vous pouvez faire un appel à partir du répertoire ou de l'historique des appels.

À partir du répertoire

- 1 Appuyez sur la touche CALL, tournez la molette de réglage pour sélectionner [SET PHONE BOOK], puis appuyez dessus.
- 2 Tournez la molette de réglage pour sélectionner une initiale dans la liste des initiales, puis appuyez dessus.
- 3 Tournez la molette de réglage pour sélectionner un nom dans la liste des noms, puis appuyez dessus.

- 4 Tournez la molette de réglage pour sélectionner un numéro dans la liste des numéros, puis appuyez dessus.

L'appel téléphonique commence.

À partir de l'historique des appels

- 1 Appuyez sur la touche CALL, tournez la molette de réglage pour sélectionner [SET RECENT CALL], puis appuyez dessus.
Une liste de l'historique des appels apparaît.
- 2 Tournez la molette de réglage pour sélectionner un nom ou un numéro de téléphone à partir de l'historique des appels, puis appuyez dessus.
L'appel téléphonique commence.

Par saisie du numéro de téléphone

- 1 Appuyez sur la touche CALL, tournez la molette de réglage pour sélectionner [SET DIAL NUMBER], puis appuyez dessus.
- 2 Tournez la molette de réglage pour entrer le numéro de téléphone, sélectionnez [] (espace), puis appuyez sur ENTER*.

L'appel téléphonique commence.

* Appuyez sur SEEK +/- pour déplacer l'indication numérique.

Remarque

[] s'affiche à la place de [#] dans la fenêtre d'affichage.

Par recomposition

- 1 Appuyez sur la touche CALL, tournez la molette de réglage pour sélectionner [SET REDIAL], puis appuyez dessus.
L'appel téléphonique commence.

À l'aide d'un numéro de présélection

- 1 Appuyez sur la touche SRC, tournez la molette de réglage pour sélectionner [BT PHONE], puis appuyez dessus.
- 2 Appuyez sur une touche numérique (1 à 6) pour sélectionner le contact que vous souhaitez appeler.
- 3 Appuyez sur ENTER.
L'appel téléphonique commence.

Préréglage des numéros de téléphone

Vous pouvez mémoriser un maximum de 6 contacts dans la fonction de présélection.

- 1 Sélectionnez un numéro de téléphone que vous souhaitez mémoriser dans la fonction de présélection à partir du répertoire ou de l'historique des appels, ou en entrant le numéro de téléphone directement.
Le numéro de téléphone apparaît dans la fenêtre d'affichage de cet appareil.
- 2 Appuyez sur une touche numérique (1 à 6) et maintenez-la enfoncée jusqu'à ce que [MEM] apparaisse.
Le contact est mémorisé dans le numéro de présélection sélectionné.

À l'aide de repères vocaux

Vous pouvez effectuer un appel en prononçant le repère vocal mémorisé sur un téléphone cellulaire connecté muni d'une fonction de composition vocale.

- 1 Appuyez sur la touche CALL, tournez la molette de réglage pour sélectionner [SET VOICE DIAL], puis appuyez dessus.
Vous pouvez également appuyer sur VOICE pendant que la fonction « SongPal » est désactivée.
- 2 Prononcez le repère vocal mémorisé sur le téléphone cellulaire.
Votre voix est reconnue et l'appel est effectué.

Pour annuler la composition vocale

Appuyez sur VOICE.

Opérations disponibles en cours d'appel

Pour régler le volume de la sonnerie

Tournez la molette de réglage pendant la réception d'un appel.

Pour régler le volume de la voix de l'appelant

Tournez la molette de réglage pendant un appel.

Réglage du volume pour le correspondant (Réglage de gain de micro)

Appuyez sur MIC.

Niveaux de volume réglables : [BTP MIC GAIN-LOW], [BTP MIC GAIN-MID], [BTP MIC GAIN-HI].

Pour atténuer l'écho et les bruits (Mode Correcteur d'écho/Correcteur de bruits)

Appuyez sur la touche MIC et maintenez-la enfoncée.

Modes disponibles : [BTP EC/NC-1], [BTP EC/NC-2].

Pour alterner entre le mode mains libres et le mode téléphone cellulaire

Pendant un appel, appuyez sur MODE pour faire passer le son de l'appel téléphonique entre l'appareil et le téléphone cellulaire.

Remarque

Selon le téléphone cellulaire utilisé, cette opération pourrait ne pas être disponible.

Fonctions pratiques

SongPal avec iPhone/ téléphone Android

Le téléchargement de l'application « SongPal » (version 2.1 ou ultérieure) est requis à partir de la boutique App Store pour le iPhone ou à partir de Google Play pour le téléphone Android.



Remarques

- Pour votre sécurité, respectez les réglementations et lois locales relatives à la circulation routière et n'utilisez pas l'application pendant la conduite.
- « SongPal » est une application permettant de contrôler des périphériques audio Sony compatibles avec « SongPal » à l'aide de votre iPhone/téléphone Android.
- Les options qu'il est possible de contrôler à l'aide de « SongPal » varient selon le périphérique connecté.
- Pour utiliser les fonctions de « SongPal », consultez les détails sur votre iPhone/téléphone Android.
- Pour plus de détails sur « SongPal », visitez l'adresse URL suivante : <http://rd1.sony.net/help/speaker/songpal/>



Établissement de la connexion SongPal

- 1 Établissez la connexion BLUETOOTH avec le iPhone/téléphone Android (page 8).
- 2 Démarrez l'application « SongPal ».
- 3 Appuyez sur la touche ENTER de l'appareil et maintenez-la enfoncée pendant plus de 2 secondes.

La connexion au iPhone/téléphone Android démarre.

Pour plus de détails sur le fonctionnement du iPhone/téléphone Android, consultez la section d'aide de l'application.

Si le numéro de périphérique s'affiche

Assurez-vous que le numéro s'affiche (par exemple, 123456), puis sélectionnez [Oui] sur le iPhone/téléphone Android.

Pour mettre fin à la connexion

Appuyez sur la touche ENTER et maintenez-la enfoncée.

Sélection de la source ou de l'application

Vous pouvez utiliser l'appareil pour sélectionner la source ou l'application souhaitée sur le iPhone/ téléphone Android.

Pour sélectionner la source

Appuyez plusieurs fois sur SRC. Vous pouvez également appuyer sur SRC, tourner la molette de réglage pour sélectionner la source souhaitée, puis appuyer sur ENTER.

Pour afficher la liste des sources

Appuyez sur SRC.

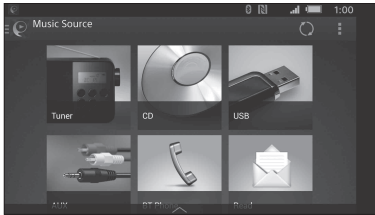

Annonce de la réception de diverses informations par commande vocale (téléphone Android uniquement)

Dès leur réception, les SMS, les notifications Twitter/Facebook/Calendrier, etc., sont automatiquement annoncés par les haut-parleurs de l'appareil.

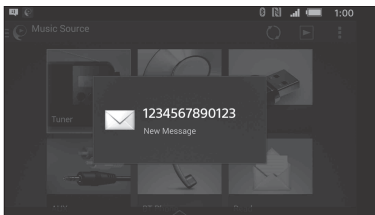

Pour plus de détails sur les réglages, consultez la section d'aide de l'application.

Activation de la reconnaissance vocale (téléphone Android uniquement)

Vous pouvez commander une application par commande vocale en enregistrant des applications. Pour plus de détails, consultez la section d'aide de l'application.

Activation de la reconnaissance vocale

- 1 Appuyez sur VOICE pour activer la reconnaissance vocale.
- 2 À l'affichage de [Say Source or App] à l'écran du téléphone Android, énoncez la commande vocale dans le microphone.

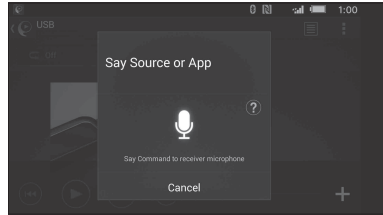

Remarques

- La reconnaissance vocale pourrait ne pas être disponible dans certains cas.
- La reconnaissance vocale pourrait ne pas fonctionner correctement selon le niveau de performance du téléphone Android connecté.
- Utilisez cette fonction dans des conditions où les bruits tels que les sons du moteur sont réduits pendant la reconnaissance vocale.

Réponse à un message SMS (téléphone Android uniquement)

Vous pouvez répondre à un message à l'aide de la reconnaissance vocale.

- 1 Activez la reconnaissance vocale, puis entrez « Reply (Répondre) ». L'affichage d'entrée de message apparaît sur l'application « SongPal ».
- 2 Entrez un message de réponse à l'aide de la reconnaissance vocale. La liste de messages disponibles apparaît sur l'application « SongPal ».
- 3 Tournez la molette de réglage pour sélectionner le message souhaité, puis appuyez dessus. Le message est envoyé.

Divers réglages

Vous pouvez ajuster les divers réglages via le iPhone/téléphone Android.

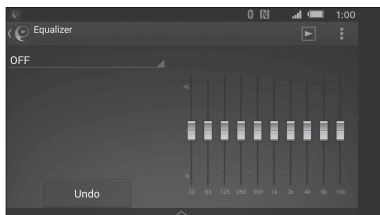

Pour plus de détails sur les réglages, consultez la section d'aide de l'application.

Utilisation de Siri Eyes Free

Siri Eyes Free vous permet d'utiliser un iPhone en mains libres en parlant simplement dans le microphone. Cette fonction nécessite la connexion d'un iPhone à l'appareil à l'aide du pairage BLUETOOTH automatique. La disponibilité est limitée aux iPhone 4s ou modèles ultérieurs. Assurez-vous que votre iPhone utilise la plus récente version d'iOS.

Vous devez effectuer préalablement les configurations d'enregistrement et de connexion BLUETOOTH avec l'appareil pour le iPhone. Pour plus de détails, reportez-vous à la section « Préparation d'un périphérique BLUETOOTH » (page 8).

1 Activez la fonction Siri sur votre iPhone.

Pour plus de détails, reportez-vous au mode d'emploi fourni avec le iPhone.

2 Appuyez sur VOICE.

L'affichage de commande vocale apparaît.

3 Après le bip émis par le iPhone, parlez dans le microphone.

Le iPhone émet un bip à nouveau, puis la fonction Siri commence à répondre.

Pour désactiver Siri Eyes Free

Appuyez sur VOICE.

Remarques

- Le iPhone pourrait ne pas reconnaître votre voix, selon les conditions d'utilisation. (Par exemple, si vous êtes dans un véhicule en mouvement.)
- Siri pourrait ne pas fonctionner correctement ou le temps de réponse pourrait présenter un décalage dans les endroits où les signaux du iPhone sont difficiles à recevoir.
- Selon les conditions d'utilisation du iPhone, la fonction Siri pourrait ne pas fonctionner correctement ou être désactivée.
- Si vous effectuez la lecture d'une plage avec un iPhone en utilisant la connexion audio BLUETOOTH, lors du démarrage de la lecture via BLUETOOTH, la fonction Siri est automatiquement désactivée et l'appareil passe à la source audio BLUETOOTH.
- Lorsque la fonction Siri est activée pendant la lecture audio, l'appareil pourrait passer à la source audio BLUETOOTH même si vous ne spécifiez aucune plage pour la lecture.
- Lors du raccordement du iPhone au port USB, la fonction Siri pourrait ne pas fonctionner correctement ou être désactivée.
- Lors du raccordement du iPhone à l'appareil, n'activez pas Siri avec le iPhone. La fonction Siri pourrait ne pas fonctionner correctement ou être désactivée.
- Aucun son n'est audible pendant que la fonction Siri Eyes Free est activée.

Annulation du mode DEMO

Vous pouvez désactiver l'affichage de démonstration qui apparaît lorsque la source est désactivée et que l'horloge est affichée.

- 1 Appuyez sur MENU, tournez la molette de réglage pour sélectionner [SET DISPLAY], puis appuyez dessus.
- 2 Tournez la molette de réglage pour sélectionner [SET DEMO], puis appuyez dessus.
- 3 Tournez la molette de réglage pour sélectionner [SET DEMO-OFF], puis appuyez dessus.
Le réglage est terminé.
- 4 Appuyez deux fois sur ↵ (retour).
La fenêtre d'affichage retourne au mode de réception/lecture normal.

Configuration de base

Vous pouvez configurer des paramètres dans les catégories de configuration suivantes : Configuration générale (GENERAL), Configuration sonore (SOUND), Configuration d'affichage (DISPLAY), Configuration BLUETOOTH (BT), Configuration SongPal (SONGPAL) (Non disponible lorsque le téléphone BT est sélectionné.)

- 1 Appuyez sur MENU.
- 2 Tournez la molette de réglage pour sélectionner la catégorie de configuration, puis appuyez dessus.
Les paramètres peuvent être réglés selon la source et le réglage.
- 3 Tournez la molette de réglage pour sélectionner les options, puis appuyez dessus.

Pour retourner à l'écran précédent
Appuyez sur ↵ (retour).

Configuration générale (GENERAL)

CLOCK ADJ (réglage de l'horloge) (page 7)

CHARGE

Permet de commuter la capacité de courant de charge (A) du port USB : [HIGH], [STD]. (Disponible uniquement lorsque la source est désactivée et que l'horloge est affichée.)

CAUT ALARM

 (alarme d'avertissement)

Permet d'activer l'alarme d'avertissement : [ON], [OFF] (page 7). (Disponible uniquement lorsque la source est désactivée et que l'horloge est affichée.)

BEEP

Permet d'activer le bip : [ON], [OFF].

AUTO OFF

Permet d'éteindre automatiquement après un laps de temps souhaité lors de l'arrêt de l'appareil : [NO], [30S] (30 secondes), [30M] (30 minutes), [60M] (60 minutes).

STEERING

Permet d'enregistrer/de réinitialiser le réglage de la télécommande du volant. (Disponible lors du raccordement à l'aide du câble de raccordement (non fourni).) (Disponible uniquement lorsque la source est désactivée et que l'horloge est affichée.)

STR CONTROL

 (commande du volant)

Permet de sélectionner le mode d'entrée pour la télécommande raccordée. Pour éviter tout problème de fonctionnement, assurez-vous de faire correspondre le mode d'entrée avec la télécommande raccordée avant l'utilisation.

USER

Mode d'entrée pour la télécommande du volant (Sélectionné automatiquement lorsque vous complétez [STR EDIT] ou effectuez [STR RESET].)

EXTERNAL

Mode d'entrée pour la télécommande filaire, excluant la télécommande du volant.

STR EDIT

 (modification du volant)

Permet d'enregistrer les fonctions (SOURCE, ATT, VOL +/-, SEEK +/-, VOICE, CALL) sur la télécommande du volant :

- 1 Tournez la molette de réglage pour sélectionner la fonction que vous souhaitez assigner à la télécommande du volant, puis appuyez dessus.
- 2 Pendant que [REGISTER] clignote, maintenez enfoncée la touche de la télécommande du volant à laquelle vous souhaitez assigner la fonction. Lorsque l'enregistrement est terminé, [REGISTERED] s'affiche.

- ③ Pour enregistrer d'autres fonctions, répétez les étapes ① et ②.

STR RESET (réinitialisation du volant)

Permet de réinitialiser le réglage de la télécommande du volant : [YES], [NO].

Remarques

- Pendant que vous effectuez les réglages, seul le fonctionnement à l'aide des touches de l'appareil est disponible. Par mesure de sécurité, stationnez votre voiture avant d'effectuer ce réglage.
- Lorsqu'une erreur se produit pendant l'enregistrement, toutes les informations enregistrées précédemment sont conservées. Recommencez l'enregistrement à partir de la fonction où l'erreur s'est produite.
- Cette fonction pourrait ne pas être disponible sur certains véhicules. Pour plus de détails sur la compatibilité de votre véhicule, visitez notre site d'assistance à l'adresse indiquée sur la couverture arrière.

AUX AUDIO

Permet d'activer l'affichage de la source AUX : [ON], [OFF]. (Disponible uniquement lorsque la source est désactivée et que l'horloge est affichée.) (Non disponible lorsque la connexion « SongPal » est établie.)

CT (heure)

Permet d'activer la fonction CT : [ON], [OFF].

BTM (page 11)

(Disponible uniquement lorsque le récepteur est sélectionné.)

PARENTAL

Permet de régler le verrouillage parental à [ON] ou [OFF] et de modifier le mot de passe (page 12).

(Disponible uniquement lorsque SiriusXM est sélectionné.)

SXM RESET (réinitialisation SiriusXM)

Permet d'initialiser les réglages du récepteur SiriusXM Connect Voiture (canaux présélectionnés/verrouillage parental) : [YES], [NO].

(Disponible uniquement lorsque SiriusXM est sélectionné.)

FIRMWARE

Permet de vérifier/mettre à jour la version du micrologiciel. Pour plus de détails, visitez le site d'assistance suivant :

<http://esupport.sony.com/>

FW VERSION (version du micrologiciel)

Affiche la version de micrologiciel actuelle.

FW UPDATE (mise à jour du micrologiciel)

Permet d'accéder au processus de mise à jour du micrologiciel : [YES], [NO].

(Disponible uniquement lorsque la source est désactivée et que l'horloge est affichée.)

Configuration sonore (SOUND)

Ce menu de configuration est disponible lorsqu'une source autre que le téléphone BT est sélectionnée.

MEGA BASS

Permet d'accentuer les graves en synchronisation avec le niveau de volume : [ON], [OFF].

(Réglage automatique à [OFF] si [CLEAR AUDIO+] est réglé à [ON].)

CLEAR AUDIO+

Reproduit le son en optimisant le signal numérique à l'aide des réglages sonores recommandés par Sony : [ON], [OFF].

(Réglage automatique à [OFF] si [EQ10 PRESET] est modifié et/ou [MEGA BASS] est réglé à [ON].)

EQ10 PRESET

Permet de sélectionner une courbe d'égaliseur parmi 10 courbes d'égaliseur ou de désactiver la fonction : [OFF], [R AND B], [ROCK], [POP], [DANCE], [HIP-HOP], [ELECTRONICA], [JAZZ], [SOUL], [COUNTRY], [CUSTOM].

Le réglage de courbe d'égaliseur peut être mémorisé pour chaque source.

EQ10 SETTING

Permet de sélectionner l'option [CUSTOM] de la fonction EQ10.

BASE

Permet de sélectionner une courbe d'égaliseur préréglée comme point de départ pour apporter des modifications : [BAND1] 32 Hz, [BAND2] 63 Hz, [BAND3] 125 Hz, [BAND4] 250 Hz, [BAND5] 500 Hz, [BAND6] 1 kHz, [BAND7] 2 kHz, [BAND8] 4 kHz, [BAND9] 8 kHz, [BAND10] 16 kHz. Le niveau de volume peut être réglé par incréments de 1 dB, de -6 dB à +6 dB.

POSITION (position d'écoute)

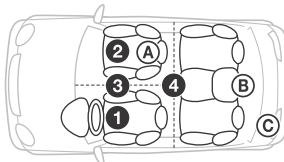

F/R POSITION (position avant/arrière)

Permet de simuler un champ acoustique naturel en retardant les sons émis par les haut-parleurs en fonction de votre position :

① [FRONT L] (avant gauche),

② [FRONT R] (avant droite),

③ [FRONT] (centre avant),

④ [ALL] (centre de votre véhicule),

[OFF] (aucune position réglée)

ADJ POSITION* (ajustement de position)

Permet de régler la position d'écoute avec précision : [+3] – [CENTER] – [-3].

SW POSITION* (position du caisson de graves)

Ⓐ [NEAR] (rapprochée),

Ⓑ [NORMAL] (normale),

Ⓒ [FAR] (éloignée)

BALANCE

Permet de régler l'équilibre du son : [RIGHT-15] – [CENTER] – [LEFT-15].

FADER

Permet de régler le niveau relatif : [FRONT-15] – [CENTER] – [REAR-15].

DSEE (moteur d'amélioration sonore numérique)

Permet d'améliorer la qualité des sons compressés numériquement en restaurant les hautes fréquences supprimées lors du processus de compression.

Ce réglage peut être mémorisé pour chaque source autre que le récepteur.

Permet de sélectionner le mode DSEE : [ON], [OFF].

AAV (volume automatique avancé)

Permet de régler le niveau du volume de lecture de toutes les sources au niveau optimal : [ON], [OFF].

REARBAS ENH (amplificateur de graves à l'arrière)

La fonction Amplificateur de graves à l'arrière accentue les graves en appliquant un réglage de filtre passe-bas aux haut-parleurs arrière. Cette fonction permet d'utiliser les haut-parleurs arrière comme caisson de graves si vous n'en raccordez aucun. (Disponible uniquement lorsque [SUBW DIRECT] est réglé à [OFF].)

RBE MODE (mode d'amplificateur de graves à l'arrière)

Permet de sélectionner le mode d'amplificateur de graves à l'arrière : [1], [2], [3], [OFF].

LPF FREQ (fréquence de filtre passe-bas)

Permet de sélectionner la fréquence de coupure du caisson de graves : [50Hz], [60Hz], [80Hz], [100Hz], [120Hz].

LPF SLOPE (pente de filtre passe-bas)

Permet de sélectionner la pente du filtre passe-bas LPF : [1], [2], [3].

SUBW DIRECT (raccordement direct d'un caisson de graves)

Vous pouvez utiliser un caisson de graves sans amplificateur de puissance lorsque vous effectuez le raccordement au câble de haut-parleur arrière. (Disponible uniquement lorsque [RBE MODE] est réglé à [OFF].)

Assurez-vous de raccorder un caisson de graves de 4 – 8 ohms à l'un ou l'autre des câbles de haut-parleur arrière. Ne raccordez pas de haut-parleur à l'autre câble de haut-parleur arrière.

SUBW MODE (mode du caisson de graves)

Permet de sélectionner le mode du caisson de graves : [1], [2], [3], [OFF].

SUBW PHASE (phase du caisson de graves)

Permet de sélectionner la phase du caisson de graves : [NORM], [REV].

SW POSITION* (position du caisson de graves)

Permet de sélectionner la position du caisson de graves : [NEAR], [NORMAL], [FAR].

LPF FREQ (fréquence de filtre passe-bas)

Permet de sélectionner la fréquence de coupure du caisson de graves : [50Hz], [60Hz], [80Hz], [100Hz], [120Hz].

LPF SLOPE (pente de filtre passe-bas)

Permet de sélectionner la pente du filtre passe-bas LPF : [1], [2], [3].

SUB WOOFER

SUBW LEVEL (niveau du caisson de graves)

Permet de régler le niveau du caisson de graves : [+10 dB] – [0 dB] – [-10 dB].

([ATT] est affiché au réglage le plus bas.)

SUBW PHASE (phase du caisson de graves)

Permet de sélectionner la phase du caisson de graves : [NORM], [REV].

SW POSITION* (position du caisson de graves)

Permet de sélectionner la position du caisson de graves : [NEAR], [NORMAL], [FAR].

LPF FREQ (fréquence de filtre passe-bas)

Permet de sélectionner la fréquence de coupure du caisson de graves : [50Hz], [60Hz], [80Hz], [100Hz], [120Hz].

LPF SLOPE (pente de filtre passe-bas)

Permet de sélectionner la pente du filtre passe-bas LPF : [1], [2], [3].

HPF (filtre passe-haut)

HPF FREQ (fréquence de filtre passe-haut)

Permet de sélectionner la fréquence de coupure du haut-parleur avant/arrière : [OFF], [50Hz], [60Hz], [80Hz], [100Hz], [120Hz].

HPF SLOPE (pente de filtre passe-haut)

Permet de sélectionner la pente de filtre passe-haut HPF (applicable uniquement lorsque l'option [HPF FREQ] n'est pas réglée à [OFF]) : [1], [2], [3].

AUX VOLUME (niveau de volume AUX)

Permet de régler le niveau de volume de chaque périphérique auxiliaire raccordé : [+18 dB] – [0 dB] – [-8 dB].

Ce réglage évite de régler le niveau de volume entre les sources.

BTA VOLUME (niveau de volume du périphérique audio BLUETOOTH)

Permet de régler le niveau de volume de chaque périphérique BLUETOOTH connecté : [+6 dB] – [0 dB] – [-6 dB].

Ce réglage évite de régler le niveau de volume entre les sources.

* Ne s'affiche pas lorsque [F/R POSITION] est réglé à [OFF].

Configuration d'affichage (DISPLAY)

DEMO (démonstration)

Permet d'activer le mode de démonstration : [ON], [OFF].

DIMMER

Réduit l'intensité de la fenêtre d'affichage : [ON], [OFF], [AT] (automatique) ([AT] est disponible uniquement lorsque le câble de commande d'éclairage est raccordé et que les phares sont allumés).

SUB DISPLAY

Permet de sélectionner l'élément à afficher en tant qu'information secondaire : [SOURCE], [CLOCK].

BUTTON COLOR

Permet de sélectionner une couleur préreglée ou personnalisée pour les touches.

COLOR

Permet de sélectionner 15 couleurs préreglées ou 1 couleur personnalisée.

CUSTOM COLOR

Permet d'enregistrer une couleur personnalisée pour les touches.

RGB RED, RGB GREEN, RGB BLUE

Gamme de couleur réglable : [0] - [32] ([0] ne peut pas être sélectionné pour toutes les gammes de couleur).

DSPL COLOR (couleur de la fenêtre d'affichage)

Permet de sélectionner une couleur préreglée ou personnalisée pour la fenêtre d'affichage.

COLOR

Permet de sélectionner 15 couleurs préreglées ou 1 couleur personnalisée.

CUSTOM COLOR

Permet d'enregistrer une couleur personnalisée pour la fenêtre d'affichage.

RGB RED, RGB GREEN, RGB BLUE

Gamme de couleur réglable : [0] - [32] ([0] ne peut pas être sélectionné pour toutes les gammes de couleur).

ALL COLOR

Permet de sélectionner une couleur préreglée ou personnalisée pour la fenêtre d'affichage et les touches.

COLOR

Permet de sélectionner 15 couleurs préreglées ou 1 couleur personnalisée.

CUSTOM COLOR

Permet d'enregistrer une couleur personnalisée pour la fenêtre d'affichage et les touches.

RGB RED, RGB GREEN, RGB BLUE

Gamme de couleur réglable : [0] - [32] ([0] ne peut pas être sélectionné pour toutes les gammes de couleur).

SOUND SYNC (synchronisation sonore)

Permet de sélectionner la couleur avec la synchronisation sonore : [ON], [OFF].

WHITE MENU

Vous pouvez afficher le menu avec plus de clarté (blanc) sans affecter le réglage de couleur : [ON], [OFF].

START WHITE

Lorsque vous appuyez sur SRC, la fenêtre d'affichage et les touches de l'appareil principal deviennent blanches, puis leur couleur est remplacée par la couleur personnalisée : [ON], [OFF].

MOTION DSPL (affichage animé)

Permet d'afficher des motifs animés : [ON], [OFF], [SA] (analyseur de spectre).

AUTO SCROLL

Permet de faire défiler automatiquement les éléments longs : [ON], [OFF].

(Non disponible lorsque AUX ou le récepteur est sélectionné.)

Configuration BLUETOOTH (BT)

PAIRING (page 8)

PHONE BOOK (page 16)

REDIAL (page 17)

RECENT CALL (page 17)

VOICE DIAL (page 17)

DIAL NUMBER (page 17)

RINGTONE

Permet de sélectionner la sonnerie de cet appareil ou du téléphone cellulaire connecté : [1] (cet appareil), [2] (téléphone cellulaire).

AUTO ANSWER

Permet de configurer cet appareil pour répondre automatiquement aux appels reçus : [OFF], [1] (environ 3 secondes), [2] (environ 10 secondes).

AUTO PAIR (pairage automatique)

Permet de démarrer le pairage BLUETOOTH automatiquement lorsqu'un périphérique avec iOS version 5.0 ou ultérieure est raccordé via USB : [ON], [OFF].

BT SIGNAL (signal BLUETOOTH) (page 9)

Permet d'activer/de désactiver la fonction BLUETOOTH.

BT INIT (initialisation BLUETOOTH)

Permet d'initialiser tous les réglages BLUETOOTH (informations de pairage, numéro de présélection, informations sur le périphérique, etc.) : [YES], [NO].
Avant de mettre l'appareil au rebut, initialisez tous les réglages.
(Disponible uniquement lorsque la source est désactivée et que l'horloge est affichée.)

Configuration SongPal (SONGPAL)

Cette configuration permet d'activer et de désactiver la fonction « SongPal » (connexion).

Informations complémentaires

Mise à jour du micrologiciel

Vous pouvez mettre à jour le micrologiciel de cet appareil à partir du site d'assistance suivant : <http://esupport.sony.com/>
Pour mettre à jour le micrologiciel, visitez le site d'assistance, puis suivez les instructions en ligne.

Précautions

- Si votre véhicule est resté stationné en plein soleil, laissez l'appareil refroidir avant de l'utiliser.
- Ne laissez pas la façade ou les appareils audio à l'intérieur du véhicule, car la température élevée résultant du rayonnement direct du soleil pourrait causer un problème de fonctionnement.
- L'antenne électrique se déploie automatiquement.

Condensation

Si de la condensation s'est formée dans l'appareil, retirez le disque et attendez environ une heure pour que l'appareil puisse sécher; sinon, il ne fonctionnera pas correctement.

Pour conserver un son de haute qualité

Ne renversez pas de liquide sur l'appareil ou sur les disques.

Remarques sur les disques

- N'exposez pas les disques au rayonnement direct du soleil ou à des sources de chaleur telles que des conduits d'air chaud, et ne les laissez pas dans un véhicule stationné en plein soleil.
- Avant la lecture, essuyez les disques avec un chiffon de nettoyage en partant du centre vers l'extérieur. N'utilisez pas de solvants tels que de l'essence, du diluant ou des nettoyeurs disponibles sur le marché.
- Cet appareil est conçu pour la lecture des disques conformes à la norme Compact Disc (CD). Les DualDiscs et certains disques de musique encodés avec des technologies de protection des droits d'auteur ne sont pas conformes à la norme Compact Disc (CD). Par conséquent, il est possible que ces disques ne soient pas lus par cet appareil.

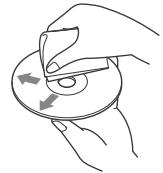

- Disques ne pouvant PAS être lus sur cet appareil
 - Les disques sur lesquels sont collés des étiquettes, des autocollants, du ruban adhésif ou du papier. De tels disques peuvent provoquer des problèmes de fonctionnement ou être endommagés.
 - Les disques de forme non standard (notamment en forme de cœur, de carré ou d'étoile). Vous risquez d'endommager votre appareil si vous essayez de lire ces types de disques.
 - Les disques de 8 cm (3 1/4 po).

Remarques sur les disques CD-R/CD-RW

- Si le disque multisession commence avec une session CD-DA, il est reconnu comme un disque CD-DA et les autres sessions ne sont pas lues.
- Disques ne pouvant PAS être lus sur cet appareil
 - CD-R/CD-RW dont la qualité d'enregistrement est mauvaise.
 - CD-R/CD-RW enregistrés avec un appareil d'enregistrement non compatible.
 - CD-R/CD-RW n'ayant pas été finalisés correctement.
 - CD-R/CD-RW autres que ceux enregistrés au format CD audio ou MP3 conformément à la norme ISO9660 Level 1/Level 2, Joliet/Romeo ou multisession.

Ordre de lecture des fichiers MP3/WMA/AAC

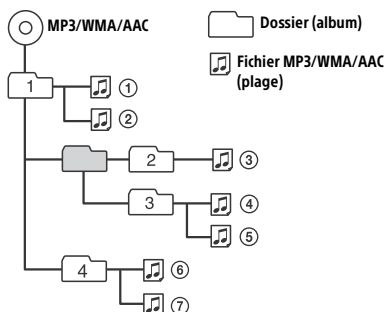

À propos du iPod

- Vous pouvez raccorder cet appareil aux modèles d'iPod suivants. Mettez vos périphériques iPod à jour avec le logiciel le plus récent avant toute utilisation.

Modèles de iPhone/iPod compatibles

Modèle compatible	Bluetooth®	USB
iPhone 5s	○	○
iPhone 5c	○	○
iPhone 5	○	○
iPhone 4s	○	○
iPhone 4	○	○
iPhone 3GS	○	○
iPhone 3G*		○
iPod touch (5ème génération)	○	○
iPod touch (4ème génération)	○	○
iPod touch (3ème génération)*		○
iPod touch (2ème génération)*		○
iPod classic*		○
iPod nano (7ème génération)*		○
iPod nano (6ème génération)*		○
iPod nano (5ème génération)*		○
iPod nano (4ème génération)*		○
iPod nano (3ème génération)*		○

* « SongPal » ne prend pas en charge les iPhone 3G, iPod touch (3ème génération), iPod touch (2ème génération), iPod classic et iPod nano.

- « Made for iPod » et « Made for iPhone » signifient qu'un accessoire électronique a été conçu pour être connecté spécifiquement à un iPod ou un iPhone, respectivement, et qu'il a été certifié par le développeur comme étant conforme aux normes de performances Apple. Apple n'est pas responsable du bon fonctionnement de cet appareil ni de sa conformité aux normes et réglementations de sécurité. Veuillez noter que l'utilisation de cet accessoire avec un iPod ou un iPhone peut affecter les performances des transmissions sans fil.

Si vous avez des questions ou des problèmes concernant cet appareil qui ne sont pas abordés dans ce mode d'emploi, contactez votre détaillant Sony le plus proche.

Entretien

Remplacement de la pile au lithium de la télécommande

Sous des conditions normales d'utilisation, la pile durera environ 1 an (selon les conditions d'utilisation, la durée de vie utile peut être réduite). Lorsque la pile est faible, la portée de la télécommande diminue.

ATTENTION

La pile pourrait exploser si elle n'est pas remplacée correctement. Remplacez-la uniquement avec le même type de pile ou un type équivalent.

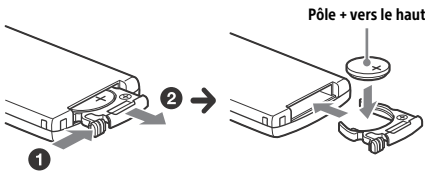

Remarques sur la pile au lithium

- Tenez la pile au lithium hors de la portée des enfants. En cas d'ingestion de la pile, consultez immédiatement un médecin.
- Essuyez la pile avec un chiffon sec pour assurer un bon contact.
- Veillez à respecter la polarité lors de l'installation de la pile.
- Ne tenez pas la pile avec des pinces métalliques, car cela pourrait causer un court-circuit.

Nettoyage des connecteurs

L'appareil peut ne pas fonctionner correctement si les connecteurs entre l'appareil et la façade sont sales. Pour éviter cette situation, retirez la façade (page 7) et nettoyez les connecteurs avec un coton-tige. N'exercez pas une pression trop forte, car vous pourriez endommager les connecteurs.

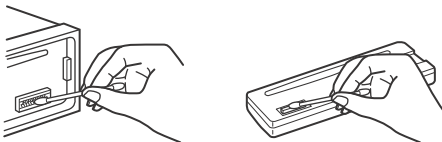

Remarques

- Pour plus de sécurité, coupez le contact avant de nettoyer les connecteurs et retirez la clé de contact.
- Ne touchez jamais les connecteurs directement avec les doigts ou avec un objet métallique.

Caractéristiques techniques

Radio

FM

Plage de syntonisation : 87,5 à 107,9 MHz

Borne d'antenne :

Connecteur d'antenne externe

Fréquence intermédiaire :

FM CCIR : -1 956,5 à -487,3 kHz et

+500,0 à +2 095,4 kHz

Sensibilité utile : 8 dBf

Sélectivité : 75 dB à 400 kHz

Rapport signal/bruit : 73 dB

Séparation : 50 dB à 1 kHz

Réponse en fréquence : 20 à 15 000 Hz

AM

Plage de syntonisation : 530 à 1 710 kHz

Borne d'antenne :

Connecteur d'antenne externe

Sensibilité : 26 μ V

Lecteur CD

Rapport signal/bruit : 120 dB

Réponse en fréquence : 10 à 20 000 Hz

Pleurage et scintillement : En dessous du seuil mesurable

Nombre maximal de : (CD-R/CD-RW uniquement)

– dossiers (albums) : 150 (y compris le répertoire racine)

– fichiers (plages) et dossiers : 300 (lorsque les noms de dossier/fichier contiennent un grand nombre de caractères, ce nombre peut être inférieur à 300)

– caractères affichables pour un nom de dossier/fichier : 32 (Joliet)/64 (Romeo)

Codes correspondants : MP3 (.mp3), WMA (.wma) et AAC (.m4a)

Lecteur USB

Interface : USB (haute vitesse)

Courant maximal : 1,5 A

Nombre maximal de plages reconnaissables : 10 000

Codes correspondants :

MP3 (.mp3), WMA (.wma), WAV (.wav), AAC (.m4a), AAC (.mp4) et FLAC (.flac)

Communication sans fil

Système de communication :

Norme BLUETOOTH version 3.0

Sortie :

Norme BLUETOOTH Power Class 2 (Max. +4 dBm)

Portée de communication maximale :

En ligne directe, environ 10 m (33 pi)*1

Bande de fréquence :

Bande de 2,4 GHz (2,4000 à 2,4835 GHz)

Méthode de modulation : FHSS

Profils BLUETOOTH compatibles*2 :

- A2DP (Advanced Audio Distribution Profile) 1.3
- AVRCP (Audio Video Remote Control Profile) 1.5
- HFP (Handsfree Profile) 1.6
- PBAP (Phone Book Access Profile)
- SPP (Serial Port Profile)
- MAP (Message Access Profile)
- HID (Human Interface Device Profile)

Codecs correspondants :

- SBC (.sbc) et AAC (.m4a)

*1 La portée réelle varie en fonction de nombreux facteurs, tels que la présence d'obstacles entre les périphériques, les champs magnétiques autour des fours à micro-ondes, l'électricité statique, la sensibilité de la réception, les performances de l'antenne, le système d'exploitation, les applications logicielles, etc.

*2 Les profils standard BLUETOOTH sont destinés à la communication BLUETOOTH entre les périphériques.

Amplificateur de puissance

Sorties : Sorties de haut-parleurs

Impédance des haut-parleurs : 4 à 8 ohms

Puissance de sortie maximale : 100 W × 4 (à 4 ohms)

Généralités

Sorties :

Borne de sorties audio : avant, arrière, caisson de graves

Borne de commande de relais d'antenne électrique/d'amplificateur de puissance (REM OUT)

Entrées :

Borne d'entrée SiriusXM

Borne d'entrée de télécommande

Borne d'entrée de l'antenne

Borne d'entrée MIC

Prise d'entrée AUX (mini-prise stéréo)

Port USB

Alimentation requise : Batterie de véhicule 12 V CC (masse négative)

Consommation de courant nominale : 10 A

Dimensions :

Environ 178 mm × 50 mm × 178 mm

(7 1/8 po × 2 po × 7 1/8 po) (l/h/p)

Dimensions de montage :

Environ 182 mm × 53 mm × 161 mm

(7 1/4 po × 2 1/8 po × 6 3/8 po) (l/h/p)

Poids : Environ 1,3 kg (2 lb 14 oz)

Contenu de l'emballage :

Appareil principal (1)

Télécommande (1) : RM-X231

Microphone (1)

Composants destinés à l'installation et aux raccordements (1 jeu)

Accessoires/appareils en option :

Récepteur SiriusXM Connect Voiture : SXV100

Câble pour entrée de télécommande du volant : RC-SR1

Il est possible que votre détaillant ne dispose pas de certains accessoires énoncés ci-dessus. Veuillez vous adresser à lui pour tout renseignement complémentaire.

La conception et les caractéristiques techniques sont sujettes à modification sans préavis.

Droits d'auteur



Récepteur SiriusXM Connect Voiture et abonnement et frais d'activation requis.

www.siriusxm.com

Sirius, XM et tous les autres logos et marques connexes sont des marques de commerce de Sirius XM Radio Inc. Tous droits réservés.

La marque et les logos Bluetooth® sont des marques déposées de Bluetooth SIG, Inc. qui sont utilisées sous licence uniquement par Sony Corporation. Les autres marques de commerce et noms de commerce appartiennent à leurs propriétaires respectifs.

Le symbole N est une marque de commerce de NFC Forum, Inc. déposée ou non, aux États-Unis et dans d'autres pays.

Windows Media est une marque déposée ou une marque de commerce de Microsoft Corporation aux États-Unis et/ou dans les autres pays.

Ce produit est protégé par des droits de propriété intellectuelle de Microsoft Corporation. Toute utilisation ou diffusion de la technologie décrite sortant du cadre de l'utilisation de ce produit est interdite sans licence accordée par Microsoft ou une filiale autorisée de Microsoft.

iPhone, iPod, iPod classic, iPod nano, iPod touch et Siri sont des marques de Apple Inc., déposées aux États-Unis et dans d'autres pays/régions. App Store est une marque de service de Apple Inc.

Licence de la technologie de codage audio MPEG Layer-3 et des brevets obtenue de Fraunhofer IIS et Thomson.

Pandora®, le logo Pandora® et la présentation Pandora® sont des marques commerciales ou des marques déposées de Pandora Media, Inc., utilisées avec permission.

Google, Google Play et Android sont des marques de Google Inc.

libFLAC

Copyright (C) 2000-2009 Josh Coalson
Copyright (C) 2011-2013 Fondation Xiph.Org

La redistribution et l'utilisation sous formes binaire et source, avec ou sans modification, sont permises sous réserve des conditions suivantes :

- Les redistributions du code source doivent conserver l'avis de droit d'auteur ci-dessus, cette liste de conditions et la renonciation suivante.
- Les redistributions sous forme binaire doivent reproduire l'avis de droit d'auteur ci-dessus, cette liste de conditions et la renonciation suivante dans la documentation et/ou tout autre matériel fourni lors de la distribution.
- Ni le nom de la Fondation Xiph.org ni les noms de ses contributeurs ne doivent être utilisés pour endosser ou promouvoir les produits dérivés de ce logiciel sans autorisation écrite préalable.

CE LOGICIEL EST FOURNI « TEL QUEL » PAR LES DÉTENTEURS DE DROITS D'AUTEUR ET CONTRIBUTEURS, ET TOUTES LES GARANTIES EXPRESSES OU IMPLICITES, Y COMPRIS, SANS EN EXCLURE D'AUTRES, LES GARANTIES IMPLICITES DE VALEUR MARCHANDE ET D'ADAPTATION À UN USAGE PARTICULIER SONT DÉCLINÉES. LA FONDATION OU LES CONTRIBUTEURS NE PEUVENT EN AUCUN CAS ÊTRE TENUS RESPONSABLES DES DOMMAGES DIRECTS, INDIRECTS, ACCESSOIRES, SPÉCIAUX, EXEMPLAIRES OU CONSÉCUTIFS (Y COMPRIS, SANS EN EXCLURE D'AUTRES, L'APPROVISIONNEMENT DE BIENS OU DE SERVICES DE REMPLACEMENT; LA PÉRTE D'UTILISATION, DE DONNÉES OU DE PROFITS; OU L'INTERRUPTION D'ACTIVITÉS COMMERCIALES) QUELLES QU'EN SOIENT LA CAUSE ET LA THÉORIE DE RESPONSABILITÉ, PAR CONTRAT, RESPONSABILITÉ ABSOLUE OU CIVILE (Y COMPRIS LA NÉGLIGENCE OU AUTRE) SURVENANT DE QUELQUE FAÇON QUI SOIT DE L'UTILISATION DE CE LOGICIEL, MÊME SI AVERTIS DE LA POSSIBILITÉ DE TELS DOMMAGES.

Dépannage

La liste de vérification suivante vous aidera à remédier aux problèmes que vous pourriez rencontrer avec cet appareil.

Avant de passer en revue la liste ci-dessous, vérifiez les procédures de raccordement et d'utilisation. Pour plus de détails sur l'utilisation du fusible et le retrait de l'appareil du tableau de bord, reportez-vous à « Raccordement/Installation » (page 36). Si vous ne parvenez pas à régler le problème, visitez le site d'assistance à l'adresse indiquée sur la couverture arrière.

Généralités

L'appareil n'est pas alimenté.

- Si l'appareil est éteint et que l'affichage disparaît, il est impossible de commander l'appareil avec la télécommande.
 - Mettez l'appareil en marche.

L'appareil s'éteint lors de l'utilisation à un volume élevé.

- L'alimentation fournie par le câble d'alimentation de la voiture pourrait être insuffisante.
 - Vérifiez le raccordement de l'alimentation. Si le raccordement ne présente aucun problème, effectuez le raccordement de l'alimentation directement à la batterie.
- Si la situation ne s'améliore pas, consultez votre détaillant le plus proche.

Aucun son n'est émis ou le son est très faible.

- La position de la commande d'équilibre avant/arrière [FADER] n'est pas réglée pour un système à 2 haut-parleurs.
- Le volume de l'appareil et/ou du périphérique connecté est très faible.
 - Augmentez le volume de l'appareil et du périphérique connecté.

Aucun bip n'est émis.

- Un amplificateur de puissance en option est raccordé et vous n'utilisez pas l'amplificateur intégré.

Le contenu de la mémoire a été effacé.

- La touche de réinitialisation a été enfoncée.
 - Recommencez la procédure d'enregistrement dans la mémoire.
- Le câble d'alimentation ou la batterie a été déconnecté(e) ou n'est pas raccordé(e) correctement.

Les stations mémorisées sont effacées et l'heure est remise à zéro.

Le fusible est grillé.

Émission d'un bruit lorsque la position de la clé de contact est modifiée.

- Les câbles ne sont pas raccordés correctement au connecteur d'alimentation du véhicule destiné aux accessoires.

Pendant la lecture ou la réception, l'écran du mode de démonstration apparaît.

- Si aucune opération n'est effectuée pendant 5 minutes alors que le réglage [DEMO-ON] est sélectionné, l'écran du mode de démonstration apparaît.
 - Sélectionnez le réglage [DEMO-OFF] (page 24).

L'affichage disparaît de la fenêtre d'affichage ou il n'apparaît pas.

- Le régulateur de luminosité est réglé à [DIMMER-ON] (page 24).
- L'affichage est désactivé si vous maintenez la touche OFF enfoncée.
 - Maintenez enfoncée la touche OFF de l'appareil jusqu'à ce que l'affichage apparaisse.
- Les connecteurs sont sales (page 27).

Les touches de commande ne fonctionnent pas.

Impossible d'éjecter le disque.

- Le raccordement est incorrect.
 - Vérifiez le raccordement de l'appareil. Si la situation ne s'améliore pas, appuyez sur RESET (page 7). Les contenus de la mémoire sont effacés. Pour votre sécurité, ne réinitialisez pas l'appareil pendant que vous conduisez.

Réception radio

Impossible de capter les stations.

Le son est parasité.

- Le raccordement est incorrect.
 - Si votre véhicule est équipé d'une antenne de radio intégrée dans la fenêtre arrière ou latérale, raccordez un câble REM OUT (rayé bleu/blanc) ou un câble d'alimentation d'accessoires (rouge) au câble d'alimentation de l'amplificateur d'antenne du véhicule.
 - Vérifiez le raccordement de l'antenne du véhicule.
 - Si l'antenne automatique ne se déploie pas, vérifiez le raccordement du câble de commande d'antenne électrique.

Impossible de capter une station présélectionnée.

- Le signal capté est trop faible.

RDS

PTY affiche [- - - - -].

- La station captée n'est pas une station RDS.
- Aucune donnée RDS n'a été reçue.
- La station ne spécifie pas le type d'émission.

Lecture de CD

La lecture du disque ne commence pas.

- Le disque est défectueux ou sale.
- Les CD-R/CD-RW ne sont pas destinés à un usage audio (page 26).

Impossible de lire des fichiers MP3/WMA/AAC.

- Le disque n'est pas compatible avec le format et la version MP3/WMA/AAC. Pour plus de détails sur les formats et disques pouvant être lus, visitez le site d'assistance à l'adresse indiquée sur la couverture arrière.

Certains fichiers MP3/WMA/AAC exigent un délai plus long que d'autres avant le début de la lecture.

- La lecture des types de disques suivants exige un délai de démarrage plus long :
 - Disques comportant une hiérarchie de dossiers complexe.
 - Disques enregistrés en multisession.
 - Disques auxquels il est possible d'ajouter des données.

Le son est saccadé.

- Le disque est défectueux ou sale.

Lecture de périphérique USB

Impossible de lire des éléments à l'aide d'un concentrateur USB.

- Cet appareil ne peut pas reconnaître les périphériques USB raccordés au moyen d'un concentrateur USB.

La lecture sur un périphérique USB exige un délai de démarrage plus long.

- Le périphérique USB contient des fichiers avec une hiérarchie de dossiers complexe.

Le son est intermittent.

- Il est possible que le son soit intermittent à un débit binaire supérieur à 320 kbit/s.

Impossible de lire le fichier audio.

- Les systèmes de fichier autres que FAT16 ou FAT32 d'un périphérique USB ne sont pas pris en charge.*

* Cet appareil prend en charge les systèmes FAT16 et FAT32. Par contre, certains périphériques USB pourraient ne pas prendre en charge ces systèmes FAT. Pour plus de détails, reportez-vous au mode d'emploi de chacun des périphériques USB ou communiquez avec le fabricant.

Fonction NFC

Impossible d'établir la connexion par simple contact (NFC).

- Si le téléphone intelligent ne répond pas au contact.
 - Vérifiez que la fonction NFC du téléphone intelligent est activée.
 - Rapprochez le symbole N du téléphone intelligent du symbole N de cet appareil.
 - Si le téléphone intelligent est placé dans un étui, retirez ce dernier.
- La sensibilité de réception NFC varie en fonction du périphérique.
Si la connexion par simple contact avec le téléphone intelligent échoue à plusieurs reprises, établissez la connexion BLUETOOTH manuellement.

Fonction BLUETOOTH

Le périphérique à connecter ne détecte pas cet appareil.

- Avant d'effectuer le pairage, réglez cet appareil en mode de veille de pairage.
- Pendant la connexion avec un périphérique BLUETOOTH, cet appareil ne peut pas être détecté par un autre périphérique.
 - Désactivez la connexion en cours et recherchez cet appareil à partir de l'autre périphérique.
- Une fois le pairage du périphérique effectué, activez la transmission du signal BLUETOOTH (page 9).

Impossible d'établir la connexion.

- La connexion est contrôlée à partir d'un côté (cet appareil ou le périphérique BLUETOOTH), mais pas des deux.
 - Établissez la connexion à cet appareil à partir d'un périphérique BLUETOOTH ou vice versa.

Le nom du périphérique détecté ne s'affiche pas.

- Selon l'état de l'autre périphérique, il peut être impossible d'obtenir un nom.

Pas de sonnerie.

- Réglez le volume en tournant la molette de réglage pendant la réception d'un appel.
- Selon le périphérique à connecter, la sonnerie peut ne pas être émise correctement.
 - Réglez [RINGTONE] sur [1] (page 24).
- Les haut-parleurs avant ne sont pas raccordés à l'appareil.
 - Raccordez les haut-parleurs avant à l'appareil. La sonnerie est émise uniquement par les haut-parleurs avant.

La voix de l'appelant est inaudible.

- Les haut-parleurs avant ne sont pas raccordés à l'appareil.

- Raccordez les haut-parleurs avant à l'appareil. La voix de l'appelant est émise uniquement par les haut-parleurs avant.

Un interlocuteur trouve le volume trop faible ou trop élevé.

- Réglez le volume en conséquence à l'aide du réglage de gain de micro (page 17).

Il y a de l'écho ou des parasites pendant les conversations téléphoniques.

- Réduisez le volume.
- Réglez le mode EC/NC sur [BTP EC/NC-1] ou [BTP EC/NC-2] (page 17).
- Si le niveau de bruit environnant est plus élevé que celui de l'appel téléphonique, essayez de réduire ce bruit.
Par exemple, si une fenêtre est ouverte et que le niveau de bruit de la rue, etc., est élevé, fermez la fenêtre. Si la climatisation produit beaucoup de bruit, réduisez son intensité.

Le téléphone n'est pas connecté.

- Pendant la lecture d'un périphérique audio BLUETOOTH, le téléphone n'est pas connecté, même si vous appuyez sur la touche CALL.
 - Établissez la connexion à partir du téléphone.

La qualité sonore du téléphone est mauvaise.

- La qualité sonore du téléphone dépend des conditions de réception du téléphone cellulaire.
 - Si la réception est mauvaise, déplacez votre véhicule dans un endroit permettant d'améliorer la réception du signal.

Le volume du périphérique audio connecté est faible (ou élevé).

- Le niveau de volume varie d'un périphérique audio à l'autre.
 - Réglez le volume du périphérique audio connecté ou de cet appareil.

Le son est saccadé pendant la lecture d'un périphérique audio BLUETOOTH.

- Réduisez la distance entre l'appareil et le périphérique audio BLUETOOTH.
- Si le périphérique audio BLUETOOTH est rangé dans un étui qui interrompt le signal, sortez-le de cet étui pendant l'utilisation.
- Plusieurs périphériques BLUETOOTH ou autres périphériques qui émettent des ondes radio sont utilisés à proximité.
 - Éteignez les autres périphériques.
 - Augmentez la distance des autres périphériques.
- Le son de la lecture s'interrompt momentanément lorsque la connexion entre cet appareil et le téléphone cellulaire est en cours. Il ne s'agit pas d'un problème de fonctionnement.

Impossible de commander le périphérique audio BLUETOOTH connecté.

- Assurez-vous que le périphérique audio BLUETOOTH connecté soit compatible avec le profil AVRCP.

Certaines fonctions sont inopérantes.

- Assurez-vous que le périphérique à connecter soit compatible avec les fonctions en question.

Un appel commence involontairement.

- Le téléphone à connecter est réglé pour répondre à un appel automatiquement.

Échec du pairage dans le temps alloué.

- Selon le périphérique à connecter, le temps alloué pour le pairage peut être court.
 - Essayez de terminer le pairage dans le temps alloué.

La fonction BLUETOOTH est inopérante.

- Appuyez sur OFF pendant plus de 2 secondes pour éteindre l'appareil, puis rallumez-le.

Aucun son n'est émis par les haut-parleurs du véhicule lors d'un appel en mains libres.

- Si le son est émis par le téléphone cellulaire, réglez ce dernier de façon à ce qu'il émette le son au moyen des haut-parleurs du véhicule.

La fonction Siri Eyes Free n'est pas activée.

- Procédez à l'enregistrement mains libres d'un iPhone prenant en charge Siri Eyes Free.
- Activez la fonction Siri sur le iPhone.
- Annulez la connexion BLUETOOTH entre le iPhone et l'appareil, puis rétablissez la connexion.

Utilisation de SongPal

Le nom d'application ne correspond pas à l'application actuelle dans « SongPal ».

- Démarrez l'application à nouveau à partir de l'application « SongPal ».

Pendant l'utilisation de l'application « SongPal » via BLUETOOTH, l'affichage passe automatiquement à [BT AUDIO].

- L'application « SongPal » ou la fonction BLUETOOTH n'a pas fonctionné adéquatement.
- Redémarrez l'application.

L'application « SongPal » est automatiquement déconnectée lorsque l'affichage passe à [IPD].

- L'application « SongPal » sur le iPhone/iPod ne prend pas en charge la lecture d'un iPod.
 - Changez la source de l'appareil en sélectionnant une option autre que [IPD], puis établissez la connexion « SongPal » (page 18).

Utilisation de Pandora®

Impossible d'établir la connexion Pandora®.

- Fermez l'application Pandora® sur le périphérique mobile, puis redémarrez-la.

Affichage des erreurs et messages

CD ERROR : Le disque ne peut pas être lu. Le disque sera éjecté automatiquement.

- Nettoyez le disque ou insérez-le correctement.
 - Assurez-vous que le disque est exempt de défaut et qu'il n'est pas vierge.

CD NO MUSIC : Il n'y a aucun fichier à lire. Le disque sera éjecté automatiquement.

- Insérez un disque avec des fichiers lisibles (page 27).

CD PUSH EJT : Le disque n'a pas pu être éjecté correctement.

- Appuyez sur ▲ (éjecter).

HUB NO SUPRT : Les concentrateurs USB ne sont pas pris en charge.

IPD STOP : La lecture iPod est terminée.

- Faites fonctionner le iPod/iPhone pour démarrer la lecture.

OUTPUT ERROR : Il est possible que l'appareil soit défectueux.

- Vérifiez le raccordement. Si le message d'erreur ne disparaît pas de l'affichage, contactez votre détaillant Sony le plus proche.

OVERLOAD : Le périphérique USB est saturé.

- Débranchez le périphérique USB, puis changez la source en appuyant sur SRC.
- Le périphérique USB présente une défaillance ou un périphérique non pris en charge est raccordé.

READ : En cours de lecture.

- Attendez que la lecture soit terminée et la lecture commence automatiquement. Selon la structure du disque, cette opération peut prendre quelques instants.

TEMP CAUTION : La protection thermique est activée.

- Réduisez le volume.

USB ERROR : Le périphérique USB ne peut pas être lu.

- Raccordez le périphérique USB de nouveau.

USB NO DEV : Le périphérique USB n'est pas raccordé ni reconnu.



- Assurez-vous que le périphérique USB ou son câble est solidement raccordé.

USB NO MUSIC : Il n'y a aucun fichier à lire.

→ Raccordez un périphérique USB avec des fichiers lisibles (page 27).

USB NO SUPRT : Le périphérique USB n'est pas pris en charge.

→ Pour plus de détails sur la compatibilité de votre périphérique USB, visitez notre site d'assistance à l'adresse indiquée sur la couverture arrière.

 ou  : La fin du disque ou le début a été atteint.

 : Impossible d'afficher le caractère.

Pour la fonction BLUETOOTH :

BT BUSY : Le périphérique BLUETOOTH est occupé.

→ Attendez un instant, puis essayez à nouveau.

ERROR : La fonction sélectionnée n'a pas pu être exécutée.

→ Attendez un instant, puis essayez à nouveau.

NO DEV : Le périphérique BLUETOOTH n'est pas raccordé ni reconnu.

→ Assurez-vous que le périphérique BLUETOOTH est solidement raccordé ou que la connexion BLUETOOTH est établie avec le périphérique BLUETOOTH.

P EMPTY : Aucun numéro de téléphone n'est mémorisé.

UNKNOWN : Un nom ou numéro de téléphone ne peut pas être affiché.

WITHHELD : Le numéro de téléphone est caché par l'appelant.

Pour l'utilisation de SongPal :

APP ----- : Aucune connexion n'est établie avec l'application.

→ Effectuez de nouveau la connexion « SongPal » (page 18).

APP DISCNCT : L'application est déconnectée.

→ Établissez la connexion « SongPal » (page 18).

APP DISPLAY : Un affichage de réglage d'écran de l'application est ouvert.

→ Quittez l'affichage de réglage d'écran de l'application pour permettre le fonctionnement à l'aide des touches.

APP LIST : La liste de contenus de la fonction CD/USB/iPod est ouverte.

→ Quittez la liste de l'application pour permettre le fonctionnement à l'aide des touches.

APP MENU : Un affichage de réglage de l'application est ouvert.

→ Quittez l'affichage de réglage de l'application pour permettre le fonctionnement à l'aide des touches.

APP NO DEV : Le périphérique avec l'application installée n'est pas connecté ou reconnu.

→ Effectuez la connexion BLUETOOTH et établissez de nouveau la connexion « SongPal » (page 18).

APP SOUND : Un affichage de réglage sonore de l'application est ouvert.

→ Quittez l'affichage de réglage sonore de l'application pour permettre le fonctionnement à l'aide des touches.

OPEN APP : L'application « SongPal » ne fonctionne pas actuellement.

→ Démarrez l'application.

Pour l'utilisation de Pandora® :

CANNOT SKIP : Le saut des plages n'est pas permis.

→ Attendez la fin du message publicitaire ou le début de la plage suivante ou sélectionnez une autre station dans la liste. Pandora® limite le nombre de sauts permis sur leur service.

NO NETWORK : La connexion au réseau est instable ou perdue.

→ Établissez de nouveau la connexion entre le réseau et le périphérique ou attendez l'établissement d'une connexion réseau.

NO STATION : Votre compte ne contient aucune station.

→ Créez la station sur votre périphérique mobile.

NOT ALLOWED : La fonction sélectionnée est interdite.

→ Il n'est pas permis de laisser une appréciation.

— Attendez que le message publicitaire se termine.

— Certaines fonctions, telles que la station partagée, ne permettent pas de laisser une appréciation. Attendez le début de la plage suivante ou sélectionnez une autre station dans la liste.

→ La mise en signet n'est pas permise.

— Attendez que le message publicitaire se termine.

— Sélectionnez une autre plage ou station, puis essayez à nouveau.

PAN ERROR : La fonction sélectionnée n'a pu être exécutée.

→ Attendez un instant, puis essayez à nouveau.

PAN MAINT : Le serveur Pandora® est en cours d'entretien.

→ Attendez un instant, puis essayez à nouveau.

PAN OPEN APP - PRESS PAUSE : L'application Pandora® ne fonctionne pas actuellement.

→ Démarrez l'application Pandora® sur le périphérique mobile, puis appuyez sur PAUSE.

PAN RESTRICT : Pandora® n'est pas offert à l'extérieur de votre pays.

PLEASE LOGIN - PANDORA APP : Aucune session n'est ouverte à votre compte Pandora®.

→ Débranchez le périphérique, ouvrez une session à votre compte Pandora®, puis raccordez-le de nouveau.

UPDATE PAN : L'application Pandora® fonctionne avec une ancienne version.

→ Mettez à jour l'application Pandora® à la dernière version.

Pour l'utilisation de SiriusXM :

CH LOCKED

→ Le canal que vous avez syntonisé est verrouillé par la fonction de contrôle parental de la radio. Reportez-vous à la section « Pour régler le contrôle parental » (page 12) pour plus d'informations sur la fonction de contrôle parental et la manière d'accéder aux canaux verrouillés.

CH UNAVAIL

→ Le canal que vous avez syntonisé n'est pas un canal SiriusXM valide ou le canal que vous écoutez n'est plus disponible.

→ Ce message pourrait s'afficher brièvement lorsque vous raccordez pour la première fois un récepteur SiriusXM Connect Voiture. Visitez www.siriusxm.com aux États-Unis ou www.siriusxm.ca au Canada pour obtenir plus d'informations sur la gamme de canaux SiriusXM.

CHAN UNSUB

→ Le canal que vous avez syntonisé n'est pas inclus dans votre forfait d'abonnement SiriusXM ou le canal que vous écoutez n'est plus inclus dans votre forfait d'abonnement SiriusXM. Si vous avez des questions au sujet de votre forfait d'abonnement ou si vous souhaitez vous abonner à ce canal, veuillez contacter SiriusXM. Aux États-Unis, visitez www.siriusxm.com ou composez le 1-866-635-2349. Au Canada, visitez www.siriusxm.ca ou composez le 1-877-438-9677.

CHK ANT

→ La radio a détecté une défaillance de l'antenne SiriusXM.

→ Le câble d'antenne pourrait être déconnecté ou endommagé.

- Vérifiez que le câble d'antenne est raccordé au récepteur SiriusXM Connect Voiture.
- Inspectez le câble d'antenne pour vérifier s'il est endommagé ou entortillé.
- Remplacez l'antenne si le câble est endommagé. Les produits SiriusXM sont disponibles auprès de votre détaillant local de systèmes audio pour voiture ou en ligne sur le site www.shop.siriusxm.com

CHECK TUNER

→ La radio éprouve de la difficulté à communiquer avec le récepteur SiriusXM Connect Voiture.

→ Le récepteur pourrait être déconnecté ou endommagé.

- Vérifiez que le câble du récepteur SiriusXM Connect Voiture est solidement raccordé à la radio.

MEM FAILURE

→ Cet appareil n'a pas réussi à mémoriser le canal dans la fonction de présélection.

- Assurez-vous de sélectionner un canal approprié.

NO SIGNAL

→ Le récepteur SiriusXM Connect Voiture éprouve de la difficulté à recevoir le signal satellite SiriusXM.

- Vérifiez que votre véhicule se trouve à l'extérieur, avec une vue dégagée du ciel.
- Vérifiez que l'antenne à montage magnétique SiriusXM est installée sur une surface métallique à l'extérieur du véhicule.
- Éloignez l'antenne SiriusXM de tout obstacle.
- Inspectez le câble d'antenne pour vérifier s'il est endommagé ou entortillé.
- Consultez le manuel d'installation du récepteur SiriusXM Connect Voiture pour obtenir plus d'informations sur l'installation de l'antenne.
- Remplacez l'antenne si le câble est endommagé. Les produits SiriusXM sont disponibles auprès de votre détaillant local de systèmes audio pour voiture ou en ligne sur le site www.shop.siriusxm.com

SUBSCRIPTION UPDATE - ENTER TO CONTINUE

→ La radio a détecté une modification dans les conditions de votre abonnement SiriusXM.

- Appuyez sur ENTER pour effacer le message. Si vous avez des questions au sujet de votre abonnement, veuillez contacter SiriusXM. Aux États-Unis, visitez www.siriusxm.com ou composez le 1-866-635-2349. Au Canada, visitez www.siriusxm.ca ou composez le 1-877-438-9677.

Pour l'utilisation de la télécommande du volant :

ERROR : Une erreur s'est produite pendant l'enregistrement de la fonction.

→ Enregistrez de nouveau à partir de la fonction où l'erreur s'est produite (page 21).

TIMEOUT : Échec de l'enregistrement de la fonction dans le temps alloué.

→ Essayez de compléter l'enregistrement pendant que [REGISTER] clignote (environ 6 secondes) (page 21).

Si ces solutions ne permettent pas d'améliorer la situation, contactez votre détaillant Sony le plus proche.

Si vous devez faire réparer l'appareil en raison d'un problème de lecture de CD, apportez le disque utilisé au moment où le problème s'est produit.

Mises en garde

- Rassemblez tous les câbles de mises à la masse en un point de masse commun.
- Évitez de fixer des vis sur les câbles ou de coincer ceux-ci dans les pièces mobiles (par exemple, le rail du siège).
- Avant d'effectuer les raccordements, coupez le contact du véhicule pour éviter un court-circuit.
- Raccordez les câbles d'alimentation **jaune** et **rouge** seulement après avoir terminé le raccordement de tous les autres câbles.
- Pour des raisons de sécurité, veillez à isoler avec du ruban isolant tout câble libre non raccordé.

Précautions

- Choisissez soigneusement l'emplacement d'installation pour que l'appareil ne gêne pas le conducteur pendant la conduite.
- Évitez d'installer l'appareil à un endroit exposé à la poussière, à la saleté, à des vibrations excessives ou à des températures élevées comme en plein soleil ou à proximité de conduits de chauffage.
- Pour garantir un montage sûr, n'utilisez que la quincaillerie fournie.

Remarque concernant le câble d'alimentation (jaune)

Lorsque cet appareil est raccordé à d'autres éléments stéréo, la valeur nominale du circuit du véhicule sur lequel l'appareil sera raccordé doit être supérieure à la somme des fusibles de chaque élément.

Réglage de l'angle de montage

Réglez l'inclinaison à un angle inférieur à 45 degrés.

Liste des pièces nécessaires à l'installation

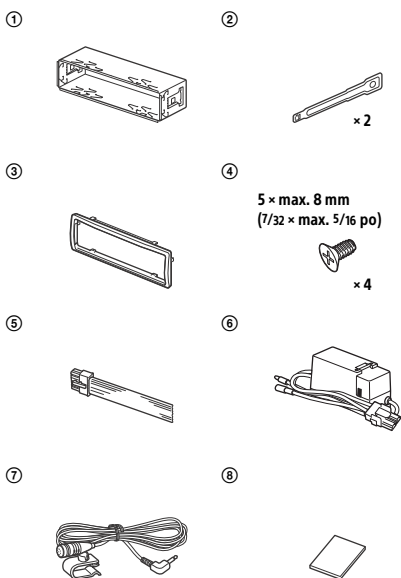

- Cette liste de pièces ne comprend pas tout le contenu de l'emballage.
- Le support ① et le tour de protection ③ sont fixés en usine. Avant l'installation de l'appareil, utilisez les clés de déblocage ② pour détacher le support ① de l'appareil. Pour plus de détails, reportez-vous à la section « Retrait du tour de protection et du support » (page 39).
- Conservez les clés de déblocage ② pour une utilisation ultérieure, car vous en aurez également besoin pour retirer l'appareil du véhicule.

Raccordement

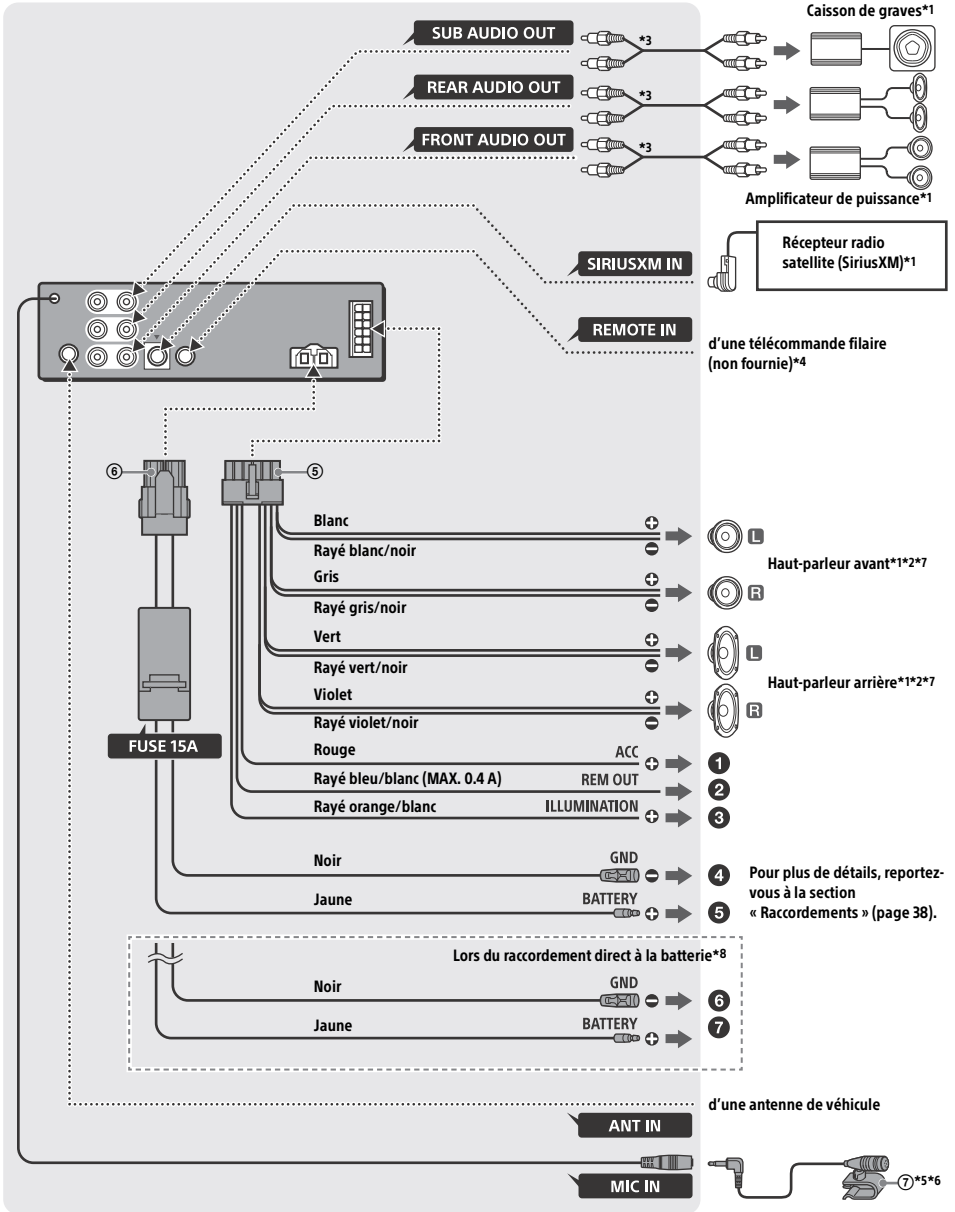

- *1 Non fourni
- *2 Impédance des haut-parleurs : 4 à 8 ohms x 4
- *3 Cordon à broche RCA (non fourni)
- *4 Selon le type de véhicule, utilisez un adaptateur pour une télécommande filaire (non fourni).
Pour plus de détails sur l'utilisation de la télécommande filaire, reportez-vous à la section « Utilisation de la télécommande filaire » (page 39).
- *5 Qu'il soit utilisé ou non, faites passer le cordon d'entrée du microphone de manière à ce qu'il ne gêne pas la conduite. Fixez le cordon avec un serre-câbles, etc., s'il se trouve au niveau de vos pieds.
- *6 Pour plus de détails sur l'installation du microphone, reportez-vous à la section « Installation du microphone » (page 39).
- *7 Utilisez des haut-parleurs avec capacité de puissance admissible de 50 W efficaces RMS ou supérieure. L'utilisation des haut-parleurs pleine gamme Sony XB est recommandée.
- *8 Lorsque l'intensité en ampères du fusible utilisé dans votre voiture est 10 A, effectuez le raccordement de l'alimentation directement à la batterie pour éviter un court-circuit.

Raccordements

1 À la borne d'alimentation +12 V qui est alimentée lorsque la clé de contact est à la position accessoires

S'il n'y a pas de position accessoires, raccordez la borne d'alimentation (batterie) +12 V qui est alimentée en permanence.

Raccordez d'abord le câble de mise à la masse noir à un point de mise à la masse commun.

2 Au câble de commande d'antenne électrique ou au câble d'alimentation de l'amplificateur d'antenne

Il n'est pas nécessaire de raccorder ce câble s'il n'y a pas d'antenne électrique ni d'amplificateur d'antenne ou avec une antenne télescopique manuelle.

Au niveau de AMP REMOTE IN de l'amplificateur de puissance en option

Ce raccordement s'applique uniquement aux amplificateurs et à une antenne électrique. Le raccordement de tout autre système risque d'endommager l'appareil.

3 Vers le signal d'éclairage de la voiture

Raccordez d'abord le câble de mise à la masse noir à un point de mise à la masse commun.

4 À un point de mise à la masse commun

Raccordez d'abord le câble de mise à la masse noir et ensuite les câbles d'alimentation jaune et rouge.

5 À la borne d'alimentation +12 V qui est alimentée en permanence

Raccordez d'abord le câble de mise à la masse noir à un point de mise à la masse commun.

Lors du raccordement direct à la batterie

Lorsque l'intensité en ampères du fusible utilisé dans votre voiture est 10 A, effectuez le raccordement de l'alimentation directement à la batterie pour éviter un court-circuit.

6 à un point métallique de la voiture

7 à la borne positive de la batterie

Remarques

- Bien qu'il soit raccordé au câble d'alimentation de la voiture, l'appareil pourrait ne pas offrir un niveau de performance optimal en raison d'une alimentation insuffisante. En pareil cas, effectuez le raccordement de l'alimentation directement à la batterie.
- Tous les fils d'alimentation raccordés à la borne positive de la batterie doivent être protégés par un fusible à une distance maximale de 450 mm (18 po) de la borne de la batterie et avant de passer dans une partie métallique quelconque.
- Assurez-vous que les fils de batterie raccordés à la voiture (mise à la masse au châssis)* sont d'un calibre au moins égal à celui du fil d'alimentation principal permettant de raccorder la batterie à l'appareil principal.
- Pendant le fonctionnement à pleine puissance, un courant de plus de 15 A circule dans le système. Par conséquent, assurez-vous que les fils à raccorder aux bornes +12 V et GND de cet appareil soient au moins de calibre 14 (AWG14) ou qu'ils possèdent une zone sectionnelle supérieure à 2 mm² (3/32 po).

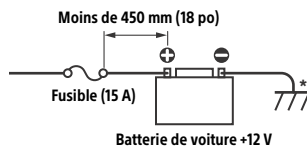

Si vous avez des questions ou des problèmes concernant le raccordement, contactez le détaillant pour obtenir plus de détails.

Raccordement facile d'un caisson de graves

Vous pouvez utiliser un caisson de graves sans amplificateur de puissance lorsque vous effectuez le raccordement au cordon de haut-parleur arrière.

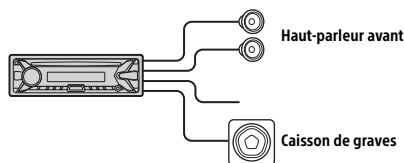

Remarque

Utilisez un caisson de graves avec une impédance de 4 à 8 ohms avec une capacité électrique adéquate pour éviter de l'endommager.

Raccordement pour la conservation de la mémoire

Lorsque le câble d'alimentation jaune est raccordé, le circuit de la mémoire est alimenté en permanence même si la clé de contact est à la position d'arrêt.

Raccordement des haut-parleurs

- Avant de raccorder les haut-parleurs, éteignez l'appareil.
- Utilisez des haut-parleurs avec une impédance de 4 à 8 ohms avec une capacité électrique adéquate pour éviter de les endommager.

Installation du microphone

Pour capter votre voix pendant les appels en mains libres, vous devez installer le microphone ⑦.

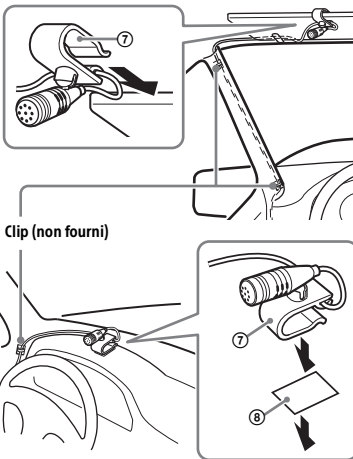

Mises en garde

- Il est extrêmement dangereux de laisser le cordon s'enrouler autour de la colonne de direction ou du levier de vitesses. Assurez-vous de placer le cordon et les autres pièces de manière à ce qu'ils ne gênent pas la conduite.
- Si des coussins gonflables ou d'autres équipements amortisseurs sont installés dans votre voiture, contactez le magasin où vous avez acheté cet appareil ou le concessionnaire automobile avant l'installation.

Remarque

Avant de fixer l'adhésif double face ⑥, nettoyez la surface du tableau de bord avec un chiffon sec.

Utilisation de la télécommande filaire

Lors de l'utilisation de la télécommande du volant

L'installation du câble de raccordement RC-SR1 (non fourni) est requise avant l'utilisation.

- 1 Pour activer la télécommande du volant, sélectionnez [SET STEERING] → [SET STR EDIT] pour effectuer l'enregistrement (page 21). Une fois l'enregistrement terminé, la télécommande du volant devient disponible.

Remarques sur l'installation du câble de raccordement RC-SR1 (non fourni)

- Reportez-vous aux sites d'assistance indiqués sur la couverture arrière pour obtenir plus de détails, puis raccordez chaque câble correctement aux câbles adéquats. Un raccordement incorrect pourrait endommager l'appareil.
- Il est recommandé de consulter le détaillant ou un technicien spécialisé pour obtenir de l'aide.

Lors de l'utilisation de la télécommande filaire

- 1 Pour activer la télécommande filaire, réglez [SET STR CONTROL] dans [SET STEERING] à [EXTERNAL] (page 21).

Installation

Retrait du tour de protection et du support

Avant d'installer l'appareil, retirez le tour de protection ③ et le support ① de l'appareil.

- 1 Pincez les deux bords du tour de protection ③, puis sortez-le.

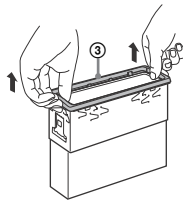

- 2 Insérez les clés de déblocage ② en même temps jusqu'au déclic. Tirez le support ① vers le bas, puis tirez sur l'appareil vers le haut pour les séparer.

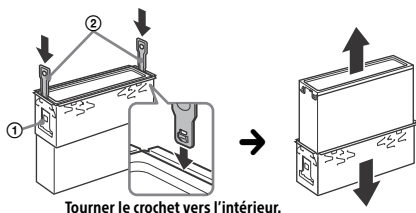

Tourner le crochet vers l'intérieur.

Installation de l'appareil dans le tableau de bord

Avant l'installation, assurez-vous que les loquets des deux côtés du support ① sont bien pliés de 2 mm (3/32 po) vers l'intérieur. Lors de l'installation de l'appareil dans un véhicule japonais, consultez « Installation de l'appareil dans un véhicule japonais » (page 40).

- 1 Positionnez le support ① à l'intérieur du tableau de bord, puis pliez les griffes vers l'extérieur pour assurer une prise correcte.

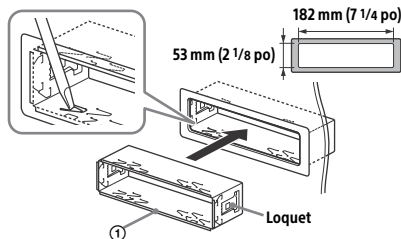

- 2 Insérez l'appareil dans le support ①, puis fixez le tour de protection ③.

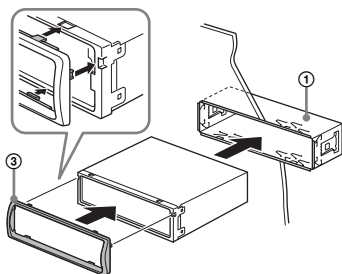

MISE EN GARDE

Ne touchez pas au côté gauche de l'appareil pendant le retrait du tableau de bord. Le dissipateur thermique sur le côté gauche de l'appareil demeure chaud immédiatement après l'utilisation.

Remarques

- Si les loquets sont droits ou pliés vers l'extérieur, l'appareil ne peut pas être fixé solidement et peut se détacher.
- Assurez-vous que les 4 loquets situés sur le tour de protection ③ sont correctement engagés dans les fentes de l'appareil.

Installation de l'appareil dans un véhicule japonais

Cet appareil ne peut pas être installé dans certaines voitures japonaises. Dans ce cas, consultez votre détaillant Sony.

TOYOTA

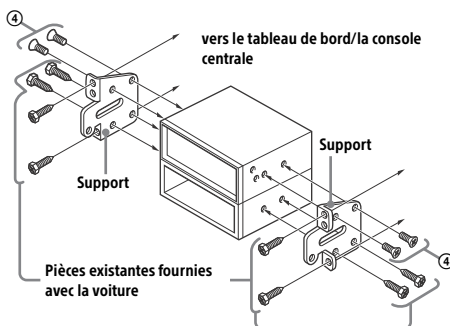

NISSAN

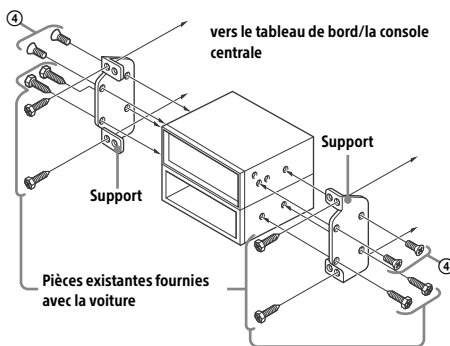

Remarque

Pour éviter tout problème de fonctionnement, utilisez uniquement les vis fournies ④ pour l'installation.

Retrait et fixation de la façade

Pour plus de détails, reportez-vous à la section « Retrait de la façade » (page 7).

Réinitialisation de l'appareil

Pour plus de détails, reportez-vous à la section « Réinitialisation de l'appareil » (page 7).

Remplacement du fusible

Lorsque vous remplacez le fusible, veillez à utiliser un fusible dont l'intensité, en ampères, correspond à la valeur indiquée sur le fusible original. Si le fusible grille, vérifiez le raccordement de l'alimentation et remplacez le fusible. Si le fusible neuf grille également, il est possible que l'appareil soit défectueux. Dans ce cas, consultez votre détaillant Sony le plus proche.

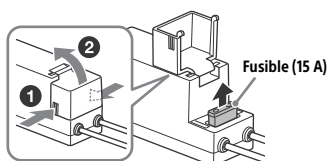

Remarque

Utilisez un outil approprié pour remplacer le fusible.

La présente garantie est valide uniquement au Canada.

SONY®

Garantie protégeant les consommateurs (Canada seulement)

Sony du Canada Inc. (ci-après désignée Sony), sous réserve des modalités et conditions indiquées aux présentes, garantit le présent produit contre tout défaut de fabrication ou de matériaux pour la période de garantie spécifiée. Si un défaut de fabrication ou de matériaux survient pendant la période de garantie spécifiée, Sony veillera à réparer le produit en y effectuant tous les remplacements de pièces nécessaires par des pièces neuves ou remises à neuf et ce, sans frais de pièces ou de main-d'œuvre. À sa seule discrétion, Sony peut aussi choisir de remplacer le produit par un produit réusiné de qualité égale ou supérieure. **La présente garantie n'est valide qu'au Canada.**

La période de garantie :

1. Main-d'œuvre : UN AN à compter de la date d'achat originelle au détail.
2. Pièces : UN AN (90 jours pour fêtes thermiques et lampes de projecteur) à compter de la date d'achat originelle au détail.
3. Usage commercial ou localif : QUATRE-VINGT-DIX jours sur pièces et main-d'œuvre à compter de la date d'achat originelle.

Garantie nulle ou limitée :

La présente garantie limitée est nulle si le produit a été antérieurement transformé, modifié, réparé ou entretenu par quiconque autre que les installations de service autorisées par Sony, si le numéro de série du produit a été modifié ou enlevé, ou si le produit a fait l'objet d'un accident, d'un mauvais usage, d'un abus, d'une calamité naturelle, ou s'il a été utilisé contrairement aux instructions du manuel du propriétaire. Le présent produit n'est pas destiné à l'usage commercial ou localif. Advenant que le produit soit utilisé à des fins commerciales ou localives, la garantie commerciale de quatre-vingt-dix de Sony s'appliquera. L'opinion de Sony à cet effet est définitive.

Livraison appropriée pour entretien :

Le produit doit être expédié, port prépayé, ou livré à l'une des installations de service Sony les plus rapprochées au Canada, soit dans son emballage d'origine, soit dans un emballage similaire offrant un degré de protection comparable, et accompagné d'instructions indiquant l'endroit au Canada où le produit doit être retourné. Le produit réparé sera retourné au client port payé. Avant d'expédier ou de livrer le produit pour réparation, tous les accessoires, supports et autres périphériques doivent être retirés du produit, et le consommateur doit effectuer une copie de sécurité de toutes les données et de tous les logiciels. Il est plus que probable que les données et logiciels seront perdus, corrompus ou reformatés lors de l'entretien, et Sony n'est pas responsable des données ou logiciels perdus, corrompus ou reformatés. Si plus d'un produit est envoyé pour réparation, tous les articles doivent être énumérés individuellement sur le bordereau d'expédition pour la documentation d'expédition. Sony n'est nullement responsable de la perte ou des dommages aux articles qui ne figurent pas sur la documentation d'expédition. Les accessoires défectueux doivent être retournés à Sony comme articles à réparer distincts.

Le service à domicile pour les téléviseurs de certaines dimensions peut être disponible à tout client qui habite dans un rayon de 50 km d'une installation de service autorisée Sony, et dont la résidence est accessible à un véhicule de service routier. Rendez-vous à www.fasttrackservice.ca ou composez le 1-877-899-7669 afin de déterminer si le service à domicile s'applique à votre téléviseur et à l'emplacement de votre résidence.

Preuve de date d'achat :

La présente garantie limitée s'applique au produit à compter de la date d'achat originelle au détail. Par conséquent, le propriétaire doit présenter une preuve de date d'achat originelle au détail pour se prévaloir de la présente garantie. Pour la garantie commerciale, le propriétaire doit présenter une preuve de date d'achat originelle au détail ou d'un distributeur. En ce qui a trait aux acheteurs subséquents, la date à laquelle le premier usager a acquis le produit s'appliquera comme date d'achat originelle.

La présente garantie limitée ne couvre pas les dommages cosmétiques, les boîtiers brisés ou endommagés, les accessoires, les antennes et stylets exposés, les articles consommables (comme les piles) fournis avec le produit, la défaillance de pièces découlant de leur usure normale, les dommages causés par l'opération du produit avec de l'équipement ou des accessoires non compatibles, les problèmes de logiciels (consultez l'entente de licence d'usager pour connaître les modalités afférentes aux logiciels; sinon, les logiciels sont fournis « TELS QUELS »), ou les produits vendus « TELS QUELS ». La présente garantie limitée ne couvre pas l'entretien régulier du produit comme le nettoyage, la lubrification ou les vérifications.

Aucune autre garantie; limite et exclusion de responsabilité :

SAUF DANS LA MESURE OÙ LA LOI APPLICABLE L'INTERDIT, TOUTES LES AUTRES GARANTIES ET CONDITIONS, EXPRESSES OU IMPLICITES, RELEVANT OU NON D'UNE LOI, D'UN ACTE LÉGISLATIF, D'HABITUDES COMMERCIALES ÉTABLIES OU D'USAGES DU COMMERCE, Y COMPRIS, SANS S'Y LIMITER, TOUTE GARANTIE IMPLICITE DE QUALITÉ MARCHANDE OU DE L'ADAPTABILITÉ À UNE FIN PARTICULIÈRE, SONT DÉSAVOUÉES. SONY NE SAURAIT EN AUCUN CAS ÊTRE RESPONSABLE D'UN MONTANT SUPÉRIEUR AU PRIX RÉEL D'ACHAT DU PRODUIT, ET SONY NE SAURAIT EN AUCUN CAS ÊTRE RESPONSABLE DE PERTES, DOMMAGES OU CORRUPTION DE DONNÉES, NI DE DOMMAGES SPÉCIAUX, ACCESSOIRES OU CONSÉCUTIFS SUBIS RELATIVEMENT AU PRODUIT. SONY N'ASSUME NI N'AUTORISE AUCUN REPRÉSENTANT OU QUICONQUE À ASSUMER EN SON NOM UNE OBLIGATION OU RESPONSABILITÉ AUTRE QUE CELLES QUI SONT EXPRESSÉMENT DÉCRITES AUX PRÉSENTES.

Enregistrement du produit et soutien de la clientèle :

Nous vous remercions d'avoir choisi un produit Sony. À Sony, nous nous efforçons de créer des produits de la plus haute qualité afin de renforcer votre expérience et votre satisfaction. Afin d'assurer le meilleur soutien qui soit pour votre produit, nous vous demandons de remplir un formulaire d'enregistrement à www.Sony.ca/enregistrement et ce, dans les quatre-vingt-dix (90) jours suivant la date d'achat.

Pour obtenir de l'aide concernant le service, des renseignements sur le produit, l'enregistrement du produit, ou pour localiser une installation de service autorisée, visitez www.fasttrackservice.ca ou composez le 1-877-899-7669.

Pour obtenir des renseignements concernant la garantie prolongée Sony Care, composez 1-800-773-9667.

Pour obtenir un soutien de produit en ligne et des mises à jour en tout temps, visitez www.sony.ca/it/support, ou appelez le Centre d'information de la clientèle de Sony au 1-877-899-7669.

W 446022851

Support site

If you have any questions or for the latest support information on this product, please visit the web site below:

Site d'assistance

Si vous avez des questions ou si vous souhaitez consulter les toutes dernières informations techniques sur ce produit, rendez-vous sur le site Web suivant :

<http://esupport.sony.com/>

If you have any questions/problems regarding this product, try the following:

- 1 Read Troubleshooting in these Operating Instructions.**
- 2 Please contact (U.S.A. only);**
Call **1-800-222-7669**
URL **<http://www.SONY.com>**

