



Istruzioni per l'uso
Operating instructions
Instrucciones para el uso
Instruções para o uso
Használati utasítás
Οδηγίες χρήσης
Инструкции по применению
Navodila za uporabo

IMETEC ZEROCALC

FERRI A VAPORE
STEAM IRONS
PLANCHAS A VAPOR
FERROS A VAPOR
GŐZÖLŐS VASALÓ
ΑΤΜΟΣΙΔΕΡΑ
ΠΑΡΟΒΥΙΕ УТЮГИ
PARNI LIKALNIKI

| | | |
|----|----------|----|
| IT | pagina | 1 |
| EN | page | 10 |
| ES | página | 19 |
| PT | página | 28 |
| HU | oldal | 37 |
| EL | σελίδα | 46 |
| RU | страница | 55 |
| SL | stran | 64 |

IMETEC
www.imetec.com

Tenacta Group S.p.A. Via Piemonte 5/11 24052 Azzano S. Paolo (BG) ITALY
Tel. +39.035.688.111 Fax +39.035.320.149

TYPE H6301

IMETEC



[A]

GUIDA ILLUSTRATIVA
ILLUSTRATIVE GUIDE
ΓΥΪΑ ILUSTRATIVA
GUIA ILUSTRADO
ΚΕΡΕΣ ÚTMUTATÓ
ΕΠΕΞΗΓΗΜΑΤΙΚΟΣ ΟΔΗΓΟΣ
ИЛЛЮСТРАТИВНАЯ ПАМЯТКА
SLIKOVNI VODNIK

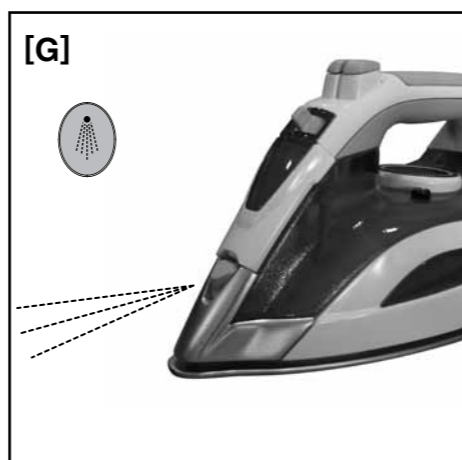
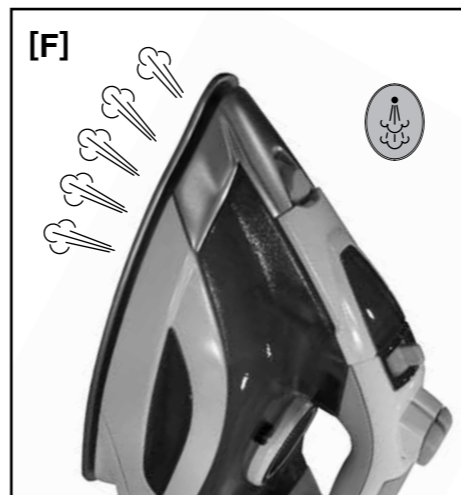
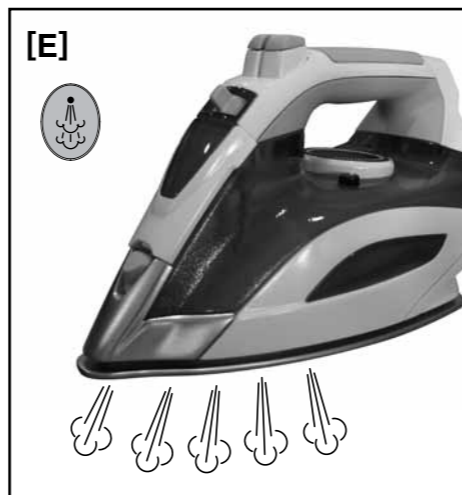
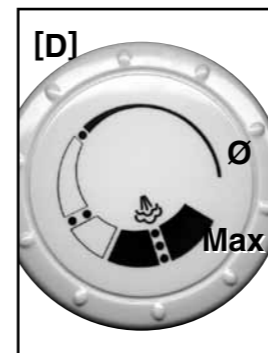
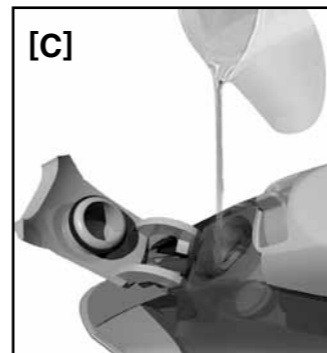
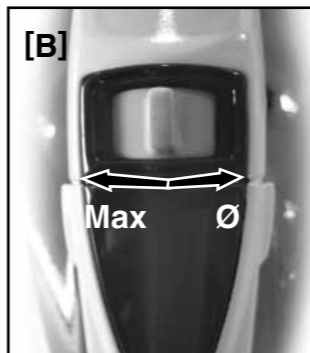
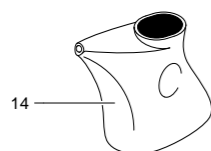
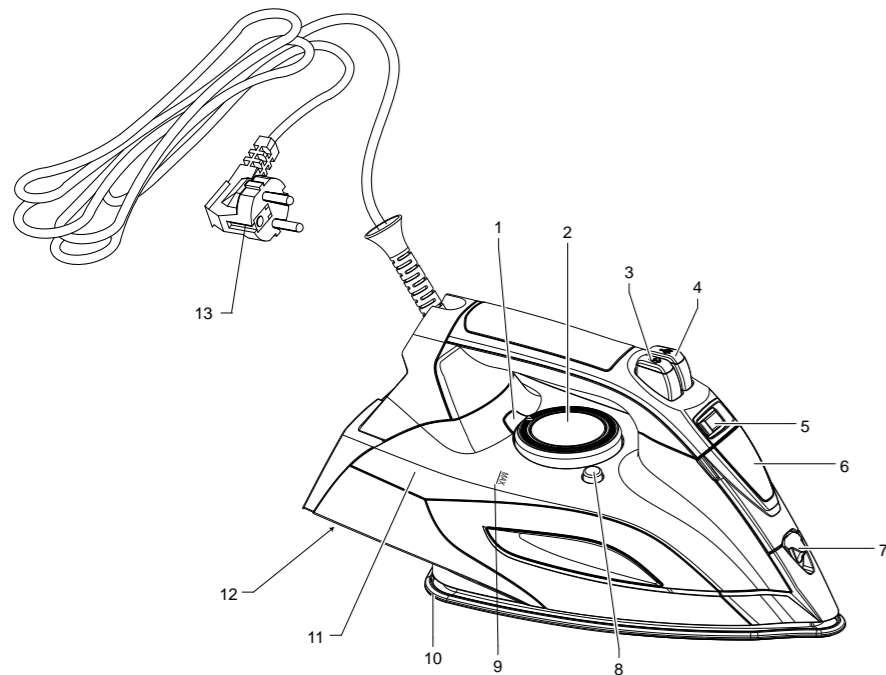

DATI TECNICI
TECHNICAL DATA
DATOS TÉCNICOS
DADOS TÉCNICOS
MŰSZAKI ADATOK
ΤΕΧΝΙΚΑ ΣΤΟΙΧΕΙΑ
ТЕХНИЧЕСКИЕ ДАННЫЕ
TEHNIČNI PODATKI

TYPE H6301
220-240 V 50 Hz 2000-2400 W

IMETEC



TENAC TA GROUP S.p.A. VIA PIEMONTE 5 IT - 24052 AZZANO S.P.

www.imetec.com



MANUALE DI ISTRUZIONI PER L'USO DEL FERRO A VAPORE

Gentile cliente, IMETEC La ringrazia per l'acquisto del presente prodotto. Siamo sicuri che Lei apprezzerà la qualità e l'affidabilità di questo apparecchio, progettato e prodotto mettendo in primo piano la soddisfazione del cliente. Il presente manuale di istruzioni è stato redatto in conformità alla norma europea EN 62079.



ATTENZIONE!

Istruzioni e avvertenze per un impiego sicuro



Prima di utilizzare l'apparecchio, leggere attentamente le istruzioni per l'uso e in particolare le avvertenze sulla sicurezza, attenendosi a esse. Conservare il presente manuale insieme alla relativa guida illustrativa, per l'intera durata di vita dell'apparecchio, a scopo di consultazione. In caso di cessione dell'apparecchio a terzi, consegnare anche l'intera documentazione.

Se nella lettura di questo libretto di istruzioni d'uso alcune parti risultassero di difficile comprensione o se sorgessero dubbi, prima di utilizzare il prodotto contattare l'azienda all'indirizzo indicato in ultima pagina.

INDICE

| | |
|--|--------|
| ISTRUZIONI PER L'USO | pag. 1 |
| AVVERTENZE SULLA SICUREZZA | pag. 2 |
| LEGENDA SIMBOLI | pag. 4 |
| DESCRIZIONE DELL'APPARECCHIO E DEGLI ACCESSORI | pag. 4 |
| PREPARATIVI | pag. 5 |
| UTILIZZO | pag. 5 |
| • Riempimento del serbatoio | pag. 5 |
| • Selezione della temperatura | pag. 5 |
| • Funzione ECO | pag. 6 |
| • Stiratura senza vapore (a secco) | pag. 6 |
| • Stiratura con vapore | pag. 6 |
| • Super-vapore e vapore in verticale | pag. 6 |
| • Funzione Spray | pag. 6 |
| DOPO LA STIRATURA | pag. 7 |
| • Svuotamento | pag. 7 |
| MANUTENZIONE | pag. 7 |
| • Sistema anticalcare Zero-Calc | pag. 7 |
| • Sistema Self Clean/Calc-Clean | pag. 7 |
| • Pulizia | pag. 7 |
| PROBLEMI E SOLUZIONI | pag. 8 |
| SMALTIMENTO | pag. 9 |
| ASSISTENZA E GARANZIA | pag. 9 |
| Guida illustrativa | I-II |
| Dati tecnici | III |

AVVERTENZE SULLA SICUREZZA

- Dopo aver rimosso l'apparecchio dalla confezione, controllare l'integrità della fornitura in base al disegno e l'eventuale presenza di danni da trasporto. In caso di dubbio, non utilizzare l'apparecchio e rivolgersi al servizio di assistenza autorizzato.
- Il materiale della confezione non è un giocattolo per bambini! Tenere il sacchetto di plastica lontano dalla portata dei bambini; pericolo di soffocamento!
- Prima di collegare l'apparecchio, controllare che i dati tecnici della tensione di rete riportati sui dati tecnici (12) di identificazione corrispondano a quelli della rete elettrica disponibile. I dati tecnici di identificazione (12) si trovano sull'apparecchio (e sul caricabatterie se presente).
- Il presente apparecchio deve essere utilizzato unicamente allo scopo per cui è stato progettato, ovvero come ferro a vapore per uso domestico. Qualsiasi altro utilizzo è considerato non conforme e pertanto pericoloso.
- Questo apparecchio può essere utilizzato da bambini di età superiore a 8 anni, da persone con capacità fisiche, sensoriali o mentali ridotte o da persone inesperte solo se preventivamente istruite sull'utilizzo in sicurezza e solo se informati dei pericoli legati al prodotto stesso o se sorvegliati da una persona responsabile della loro sicurezza. I bambini non possono giocare con l'apparecchio. La pulizia e la manutenzione dell'apparecchio non può essere fatta da bambini senza la supervisione di un adulto. Tenere l'apparecchio e il cavo di alimentazione lontano dalla portata di minori di 8 anni quando l'apparecchio è acceso o in fase di raffreddamento.
-  NON utilizzare l'apparecchio con mani bagnate o piedi umidi o nudi.
-  NON tirare il cavo di alimentazione o l'apparecchio stesso, per staccare la spina dalla presa di corrente.
-  NON esporre l'apparecchio all'umidità o all'influsso di agenti atmosferici (pioggia, sole).
- Disinserire sempre la spina dall'alimentazione elettrica prima della pulizia o manutenzione e in caso di mancato utilizzo dell'apparecchio.
- In caso di guasto o di cattivo funzionamento dell'apparecchio,

spegnerlo e non manometterlo. Per l'eventuale riparazione rivolgersi solamente ad un centro di assistenza tecnica autorizzato.

- Il ferro deve essere utilizzato e rimanere su una superficie stabile. Quando il ferro è riposto sul suo appoggiaferro, assicurarsi che la superficie di appoggio sia stabile. Il ferro non deve essere usato se è caduto, se ci sono segni visibili di danneggiamento o se vi sono perdite di acqua.
- Se il cavo di alimentazione è danneggiato, esso deve essere sostituito da un centro di assistenza tecnica autorizzato, in modo da prevenire ogni rischio.
- La sicurezza elettrica di questo apparecchio è assicurata soltanto quando lo stesso è correttamente collegato ad un efficace impianto di messa a terra come previsto dalle vigenti norme di sicurezza elettrica. È necessario verificare questo fondamentale requisito di sicurezza e in caso di dubbio richiedere un controllo accurato dell'impianto da parte di un tecnico competente.
- La sicurezza elettrica di questo apparecchio è assicurata soltanto quando lo stesso è correttamente collegato ad un efficace impianto di messa a terra come previsto dalle vigenti norme di sicurezza elettrica. È necessario verificare questo fondamentale requisito di sicurezza e in caso di dubbio richiedere un controllo accurato dell'impianto da parte di un tecnico competente.



NON immergere mai il ferro, il cavo e la spina in alcun liquido.



NON lasciare il ferro caldo a contatto con tessuti e superfici facilmente infiammabili.



NON lasciare il ferro senza sorveglianza quando è collegato all'alimentazione.



NON erogare vapore quando il ferro è appoggiato sull'apposito tappetino.



ATTENZIONE! Superficie calda.



NON utilizzare additivi chimici, sostanze profumate o decalcificanti.

- Questo non è un ferro dotato di caldaia in pressione ed è stato pensato per necessità di brevi periodi di stiratura onde evitare troppo

IT

stress legato a questa attività. Per questo motivo si consiglia di non superare mai periodi superiori ad un'ora.

INDICAZIONI IMPORTANTI

L'apparecchio è predisposto per funzionare con acqua del rubinetto, tuttavia se l'acqua della regione dove abitate è molto calcarea, mescolate l'acqua del rubinetto (50%) ad acqua distillata e/o demineralizzata (50%); in alcune zone vicine al mare, la concentrazione di sale nell'acqua è molto elevata: in questi casi è necessario utilizzare "acqua demineralizzata per ferri da stiro" che si trova in commercio. In caso di dubbio utilizzate solo acqua demineralizzata per ferri da stiro.



Non introdurre diluenti chimici, liquidi profumati o sostanze decalcificanti: l'uso di tali sostanze può danneggiare il prodotto. Non utilizzare l'acqua degli essiccatoi, l'acqua dei condizionatori e l'acqua piovana.

Il serbatoio può contenere già dell'acqua in quanto ogni prodotto viene collaudato prima di essere messo in commercio.

Per la prima stiratura è consigliabile porre un panno tra il ferro ed il tessuto da stirare.

Prima di iniziare la stiratura si consiglia di indirizzare un getto di vapore in aria per permettere la fuoriuscita della condensa residua.

LEGENDA SIMBOLI

| | | | |
|---|------------|---|---------|
|  | AVVERTENZA |  | DIVIETO |
|---|------------|---|---------|

DESCRIZIONE DELL'APPARECCHIO E DEGLI ACCESSORI

Consultare il disegno illustrativo presente all'inizio di questo libretto di istruzioni per verificare la dotazione del vostro apparecchio. Tutte le figure si trovano sulle pagine di copertina di queste istruzioni per l'uso.

| | |
|--|---|
|  | ATTENZIONE! Gli accessori e le caratteristiche variano a seconda dei modelli. Identificare il proprio facendo riferimento ai disegni illustrativi presenti all'inizio del libretto di istruzioni e a quanto riportato sulla confezione di vendita. |
|--|---|

- | | |
|---|--|
| 1. Spia controllo temperatura piastra | 8. Tasto calc clean |
| 2. Manopola per regolazione temperatura | 9. Livello massimo di riempimento Max |
| 3. Tasto spray | 10. Piastra con fori uscita vapore |
| 4. Tasto supervapore | 11. Serbatoio acqua |
| 5. Selettore vapore | 12. Dati tecnici |
| 6. Apertura per riempimento acqua con sportellino | 13. Spina |
| 7. Spray | 14. Misurino per acqua |

PREPARATIVI

Suddividere la biancheria da stirare secondo i simboli internazionali riportati sull'etichetta applicata ai capi o, in mancanza, per tipo di tessuto.

Iniziare a stirare i capi che richiedono la temperatura più bassa per ridurre i tempi di attesa (il ferro impiega meno tempo a riscaldarsi che a raffreddarsi) ed eliminare il rischio di bruciare i tessuti.



• sintetico, acrilico, nylon, poliestere: basse temperature;



•• lana, seta: medie temperature;



••• cotone, lino: alte temperature;



✗ tessuto da non stirare.

UTILIZZO

RIEMPIMENTO DEL SERBATOIO

Verificare che la spina (13) sia disinserita dalla presa.

Spostare il selettore del vapore (5) sulla posizione "0" [Fig. B].

Aprire lo sportellino (6).

Posizionare il ferro in modo da facilitare l'introduzione dell'acqua nell'apertura apposita ed evitare tracimazioni.

Introdurre lentamente l'acqua nel serbatoio utilizzando l'apposito misurino (14) [Fig. C].

Non superare il livello massimo indicato sul serbatoio (9) con la scritta "MAX".

Chiudere lo sportellino (6).

SELEZIONE DELLA TEMPERATURA



Mettere il ferro in posizione verticale.

Inserire la spina (13) nella presa di corrente.

Impostare la temperatura di stiratura in base al tipo di tessuto secondo la tipologia internazionale riportata sull'etichetta applicata ai capi, utilizzando la manopola per regolazione temperatura (2), [Fig. D].

L'accensione della spia controllo temperatura piastra (1) indica che il ferro è in fase di riscaldamento.

Attendere che la spia di controllo temperatura piastra (1) si spenga prima di iniziare a stirare. Per selezionare la temperatura corretta, fate riferimento alla tabella sotto riportata.

| Etichetta indumenti | Tipo tessuto | Regolatore della temperatura |
|---|---|---------------------------------|
|  | fibre sintetiche per es. viscosa, poliestere | ● |
|  | seta, lana | ● ● |
|  | cotone, lino | ● ● ● |

FUNZIONE ECO

L'apparecchio è dotato di una tecnologia in grado di ottimizzare la produzione di vapore e, di conseguenza, ridurre i consumi energetici.

Per attivare la funzione Eco spostare il selettore di vapore (5) sulla posizione ECO.

Si consiglia di utilizzare la funzione ECO per stirare i capi delicati (seta, lana e cotone leggeri).

STIRATURA SENZA VAPORE (A SECCO)

Per stirare senza vapore seguire le istruzioni della sezione "stiratura a vapore" lasciando il selettore vapore (5) sulla posizione "0".

STIRATURA CON VAPORE

Selezionare la quantità di vapore attraverso il selettore di vapore (5).

Spostare il selettore di vapore (5) su una posizione compresa tra la minima e la massima in base alla quantità di vapore desiderata.

L'erogazione del vapore in continuo avviene solo muovendo il ferro in posizione orizzontale. L'arresto del vapore in continuo si può ottenere appoggiando il ferro in posizione verticale o spostando il selettore del vapore (5) sulla posizione "0".

L'utilizzo del vapore è possibile solo alle temperature più alte, come indicato dal simbolo sulla manopola per regolazione temperatura (2) [Fig. D].

Se la temperatura selezionata è troppo bassa, possono cadere dalla piastra delle piccole gocce d'acqua



Avvertenze: durante la stiratura la spia controllo temperatura piastra (1) si accende ad intervalli, indicando che la temperatura selezionata viene mantenuta.

SUPER-VAPORE E VAPORE IN VERTICALE

Premere il tasto super-vapore (4) per generare un potente colpo di vapore in grado di penetrare nei tessuti e di eliminare le pieghe più difficili ed ostinate.

Attendere alcuni secondi tra una pressione e l'altra [Fig. E].

Premendo ad intervalli il tasto super-vapore (4) è possibile stirare anche in verticale (tendaggi, capi di abbigliamento appesi, ecc.) [Fig. F].



Avvertenze: la funzione super-vapore può essere utilizzata solo alle alte temperature. Sospendere l'erogazione quando si accende la spia controllo temperatura piastra (1) e riprendere a stirare solo quando la spia si spegne.

FUNZIONE SPRAY

Verificare che ci sia acqua nel serbatoio (11).

Premere il pulsante spray (3) lentamente (per avere uno spruzzo denso) o velocemente (per avere uno spruzzo nebulizzato) [Fig. G].



Avvertenze: inumidire precedentemente i tessuti delicati utilizzando la funzione spray (3) o, in alternativa, frapporre tra ferro e tessuto un panno umido. Non utilizzate lo spray per tessuti in seta o sintetici.

DOPO LA STIRATURA

SVUOTAMENTO

Disinserire la spina del ferro (13) dalla presa di corrente.

Svuotare il serbatoio (11) capovolgendo il ferro e scuotendolo leggermente.

Lasciare raffreddare completamente il ferro.

Riporre il ferro sempre in posizione verticale.

MANUTENZIONE

SISTEMA ANTICALCARE ZERO-CALC

Uno speciale filtro in resina, situato all'interno del serbatoio d'acqua, diminuisce la durezza dell'acqua e limita la formazione di calcare nella piastra. Il filtro in resina è permanente e non è da sostituire.

SISTEMA SELF CLEAN/CALC CLEAN

La funzione consente di pulire la parte interna della piastra da residui di calcare o da altre impurità.

Si consiglia di effettuarla ogni 5 - 10 utilizzi.

Riempire il serbatoio (11) fino al livello massimo segnalato "MAX" (9).

Spostare il selettore vapore (5) sulla posizione "0".

Regolare la manopola regolazione (2) sulla temperatura massima e aspettare che la spia controllo temperatura piastra (1) si spenga.

Togliere la spina (13) dalla presa di corrente e portare subito il ferro in posizione orizzontale sopra un lavandino.

Premere il tasto Calc-Clean (8) trattenendolo finché dalla piastra usciranno acqua bollente, vapore ed eventuali impurità o calcare.

Una volta raffreddata la piastra del ferro (10), è possibile pulirla con un panno umido.

PULIZIA



ATTENZIONE!

Prima di eseguire qualsiasi operazione di pulizia del ferro, assicurarsi che la spina dell'apparecchio (13) non sia collegata alla presa di corrente e la piastra si sia raffreddata completamente.

Eventuali incrostazioni o residui di amido o appretto presenti sulla superficie della piastra, possono essere tolte con un panno umido e con un detergente fluido non abrasivo.

Evitare di graffiare la piastra con pagliette od oggetti metallici.

Le parti plastiche possono essere pulite con un panno umido, e quindi ripassate con un panno asciutto.

PROBLEMI E SOLUZIONI

In questo capitolo vengono riportati i problemi più ricorrenti legati all'uso dell'apparecchio. Se non riuscite a risolvere i problemi con le informazioni seguenti, vi preghiamo di contattare il Centro Assistenza Autorizzato

| Problema | Possibile causa | Soluzione |
|--|---|---|
| La piastra (10) rimane fredda o non si riscalda. | Non vi è alimentazione di corrente. | Controllare se la spina (13) è correttamente inserita o provate ad inserirla in un'altra presa. |
| | | Verificare che la manopola regolazione temperatura (2) non sia posizionata sulla temperatura minima Ø (Fig. D). |
| La spia controllo temperatura piastra (1) si accende e si spegne. | Procedura normale. | L'accensione e lo spegnimento della spia segnalano la fase di riscaldamento del ferro da stiro. Non appena viene raggiunta la temperatura impostata, la spia si spegne. |
| Il vapore fuoriesce solo in ridotta quantità o non fuoriesce del tutto. | Il selettore del vapore (5) è sulla posizione Ø . | Portare il regolatore del vapore (5) nel campo desiderato (Fig. B). |
| | Non vi è acqua a sufficienza nel serbatoio (11). | Riempite il serbatoio (11). |
| Le impurità che fuoriescono dai fori del vapore macchiano gli indumenti. | Possibili residui nella camera del vapore/piastra. | Effettuare l'autopulizia (vedere paragrafo Sistema Self Clean/Calc Clean). |
| | State utilizzando additivi chimici, liquidi profumati o sostanze decalcificanti. | L'uso di tali sostanze danneggia il prodotto: non aggiungere additivi all'acqua nel serbatoio. |
| | State utilizzando acqua distillata pura o acqua addolcita. | Mescolate l'acqua del rubinetto (50%) ad acqua distillata e/o demineralizzata (50%). |
| | State utilizzando dell'amido. | Spruzzare l'amido sempre sul rovescio del tessuto. |
| Dalla piastra fuoriesce dell'acqua. | Temperatura della piastra troppo bassa a causa dell'azionamento troppo frequente del tasto supervapore (4). | Aumentare leggermente l'intervallo fra i getti di vapore. |
| | La manopola regolazione temperatura (2) è impostata ad un livello troppo basso (Fig. D). | Ruotare la manopola regolazione temperatura (2) sulla posizione MAX (Fig. D). |

SMALTIMENTO



L'imballaggio del prodotto è composto da materiali riciclabili. Smaltirlo in conformità alle norme di tutela ambientale.



Ai sensi della norma europea 2002/96/CE, l'apparecchio in disuso deve essere smaltito in modo conforme. I materiali riciclabili contenuti nell'apparecchio vengono recuperati, al fine di evitare il degrado ambientale. Per maggiori informazioni, rivolgersi all'ente di smaltimento locale o al rivenditore dell'apparecchio.

ASSISTENZA E GARANZIA

Per le riparazioni o l'acquisto dei ricambi rivolgersi al servizio autorizzato di assistenza ai clienti IMETEC contattando il Numero Verde sotto riportato o consultando il sito internet. L'apparecchio è coperto da garanzia del produttore. Per i dettagli, consultare il foglio garanzia allegato.

L'inosservanza delle istruzioni contenute in questo manuale per l'utilizzo, la cura e la manutenzione del prodotto fanno decadere il diritto alla garanzia del produttore.

IMETEC
www.imetec.com

Numero Verde
800-234677

Tenacta Group S.p.A. Via Piemonte 5/11 24052 Azzano S. Paolo (BG) ITALY
Tel. +39.035.688.111 Fax +39.035.320.149

M1000975
0413 (MMYY)



INSTRUCTIONS FOR USE OF THE STEAM IRON

Dear customer, IMETEC thanks you for having purchased this product. We are certain you will appreciate the quality and reliability of this appliance, designed and manufactured with customer satisfaction in mind. This instruction manual has been drawn up in compliance with the European Standard EN 62079.



ATTENTION!

Instructions and warnings for a safe use



Before using this appliance, carefully read the instructions and in particular the safety warnings, which must be complied with. Keep this manual and illustrative guide with the appliance for future consultation. Should you pass the appliance on to another user, make sure to also include this documentation.

Should certain parts of this booklet be difficult to understand or should doubts arise, contact the company before using the product, at the address indicated on the last page.

INDEX

| | |
|---|---------|
| INSTRUCTIONS FOR USE | page 10 |
| SAFETY WARNINGS | page 11 |
| SYMBOLS | page 13 |
| DESCRIPTION OF APPLIANCE AND ITS ACCESSORIES | page 13 |
| PREPARATION | page 14 |
| USE | page 14 |
| • Filling the reservoir | page 14 |
| • Selecting the temperature | page 14 |
| • ECO function | page 15 |
| • Ironing without steam (dry) | page 15 |
| • Ironing with steam | page 15 |
| • Super-steam and vertical steam | page 15 |
| • Spray Function | page 15 |
| AFTER IRONING | page 16 |
| • Emptying process | page 16 |
| MAINTENANCE | page 16 |
| • Zero-Calc anti-scale system | page 16 |
| • Self Clean/Calc-Clean system | page 16 |
| • Cleaning | page 16 |
| TROUBLESHOOTING | page 17 |
| DISPOSAL | page 18 |
| ASSISTANCE AND WARRANTY | page 18 |
| Illustrative guide | I-II |
| Technical data | III |

SAFETY WARNINGS

- **After having removed the appliance from its packaging, verify its integrity based on the drawing and any presence of damage caused by transport. If in doubt, do not use the appliance and contact an authorised service centre.**
- **Do not let children play with the packaging! Keep the plastic bag out of the reach of children - risk of suffocation!**
- **Before connecting the appliance, please make sure that the voltage data indicated on the identification technical data (12) correspond to those of the mains voltage. The identification technical data (12) are found on the appliance (and on the charger, if present).**
- **This appliance must be used solely for the purpose for which it was designed, namely, as a steam iron for home use. Any other use is considered not compliant and therefore dangerous.**
- **This appliance can be used by children aged from 8 years and above and persons with reduced physical, sensory or mental capabilities or lack of experience and knowledge if they have been given supervision or instruction concerning use of the appliance in a safe way and understand the hazards involved or if supervised by a person responsible for their safety. Children shall not play with the appliance. The appliance cannot be cleaned or serviced by children without adult supervision. Keep the appliance and power cord away from children under 8 when the appliance is on or cooling down.**
- ** DO NOT use the appliance with wet hands, damp feet or barefoot.**
- ** DO NOT pull the power cable or the appliance itself to remove the plug from the socket.**
- ** DO NOT expose the appliance to humidity or weather conditions (rain, sun, etc.).**
- **Always disconnect the appliance from the mains supply before cleaning or performing maintenance and when the appliance is not in use.**
- **If the appliance is faulty or malfunctions, switch it off and do not tamper with it. Any repairs must only be carried out by an**

EN

authorised technical service centre.

- The iron must be used on a stable surface. When the iron is placed on the iron rest, make sure the support is stable. The iron must not be used if it has been dropped, if it is visibly damaged or if it leaks water.
- If the power cable is damaged it must be replaced by an authorised technical service centre, so as to prevent all risks.
- The electrical safety of this appliance is only guaranteed when it is connected correctly to an effective earthing system as required by applicable electrical safety standards. This important safety requirement must be verified and, if in doubt, request a thorough check of the system by a qualified technician.
- The electrical safety of this appliance is only guaranteed when it is connected correctly to an effective earthing system as required by applicable electrical safety standards. This important safety requirement must be verified and, if in doubt, request a thorough check of the system by a qualified technician.



DO NOT immerse the iron, the power cord or the plug in any kind of liquid.



DO NOT leave the hot iron in contact with easily flammable fabric.



DO NOT leave the iron unattended when connected to the power supply.



DO NOT dispense steam when the iron is resting on its mat.



ATTENTION! Hot surface.



DO NOT use chemical additives, scented substances or descaling agents.

- This iron is not equipped with a pressure boiler and has been designed to be used for brief periods of time in order to prevent stress related to this chore. For this reason it is recommended not to iron for more than an hour.

IMPORTANT GUIDELINES

The appliance is designed to work with tap water; however, if the water in your area is very hard, mix the tap water (50%) with distilled and/or demineralised water (50%). Salt concentration in water in certain seaside areas is very high: in such cases it is important to use “demineralised water for irons” available on the market. If in doubt, only demineralised water for steam irons must be used.



Do not use diluting agents, scented liquids or descaling agents as these substances can damage the product. Do not use water from dryers, air-conditioners and rain water.

The reservoir may contain some water as each product is tested before being put on the market.

It is recommended to place a cloth between the iron and the fabric when using the iron for the first time.

It is recommended to direct a jet of steam into the air before starting to iron, for any residual condensation to be let out.

SYMBOLS

| | |
|---|--|
|  <p>WARNING</p> |  <p>PROHIBITION</p> |
|---|--|

DESCRIPTION OF THE APPLIANCE AND ITS ACCESSORIES

Refer to the illustrative drawing at the beginning of this instructions booklet to verify your appliance equipment. All the figures are on the cover pages of these instructions for use.

| |
|--|
|  <p>ATTENTION! The accessories and features vary according to the models. Identify your model by referring to the illustrative drawings at the beginning of the instruction booklet and on the product package.</p> |
|--|

- | | |
|---|---|
| <ol style="list-style-type: none"> 1. Plate temperature LED 2. Temperature adjustment knob 3. Spray button 4. Super-steam button 5. Steam selector 6. Water fill-up opening 7. Spray | <ol style="list-style-type: none"> 8. Calc clean button 9. Max fill-up level Max 10. Plate with steam holes 11. Water reservoir 12. Technical data 13. Plug 14. Water cup |
|---|---|

PREPARATION

Sort the laundry according to the international symbols shown on the label; if this is missing, sort according to the type of material.

Start to iron the garments that require a lower temperature so as to reduce idle time (the iron requires less time to warm up than to cool down) and eliminate the risk of burning the fabric.

 synthetic, acrylic, nylon, polyester: low temperatures;

 wool, silk: medium temperatures;

 cotton, linen: high temperatures;

 do not iron.

USE

FILLING THE RESERVOIR

Verify that the plug (13) is disconnected from the socket.

Set the steam selector (5) to 0 [Fig. B].

Open the latch (6).

Set the iron in a position that facilitates filling the water and prevents it from overflowing.

Slowly pour the water into the reservoir using the special cup (14) [Fig. C].

Do not exceed the maximum (MAX) level indicated on the reservoir (9).

Close the hatch (6).

SELECTING THE TEMPERATURE

Set the iron upright.



Insert the plug (13) in the socket.

Set the temperature according to the type of fabric in line with the international symbols shown on the labels; using the adjustment knob (2) [Fig. D].

The plate temperature LED (1) indicates that the iron is warming up.

Wait for the plate temperature LED (1) to go off before starting to iron.

Consult the table below to select the correct temperature:

| Label garments | Type material | Temperature control |
|---|---------------------------------------|---------------------|
|  | synthetics e.g. viscose, polyester | ● |
|  | silk, wool | ● ● |
|  | cotton, linen | ● ● ● |

ECO FUNCTION

The appliance is equipped with new technology that optimises steam production, thereby reducing energy consumption.

Set the steam selector (5) to ECO to activate the function.

It is recommended to use the ECO function for delicate garments (silk, wool and light cotton).

IRONING WITHOUT STEAM (DRY)

Follow the instructions in the “steam ironing” section, leaving the steam selector (5) set to 0.

IRONING WITH STEAM

Select the amount of steam via the steam selector (5).

Move the steam selector (5) to any position between minimum and maximum according to the desired amount.

Continuous steam will only be dispensed when the iron is in a horizontal position.

This stops when the iron is set upright or the steam selector (5) is set to 0.

Steam can only be used at the highest temperatures, as indicated by the symbol on the temperature adjustment knob (2) [Fig. D].

If the selected temperature is too low, water droplets may drip from the plate.



Warning: the plate temperature LED (1) goes on intermittently while ironing, thereby indicating that the selected temperature is maintained.

SUPER-STEAM AND VERTICAL STEAM

Press the super-steam button (4) to generate a strong shot of steam that penetrates the fabric and eliminates the most difficult creases.

Wait a few seconds between each pressing action of the iron [Fig. E].

Press the super-steam button (4) intermittently to iron in an upright direction (curtains, hung clothes, etc.) [Fig. F].



Warnings: the super-steam function can only be used at high temperatures. Stop the steam when the plate temperature LED (1) lights up and start ironing when this goes off.

SPRAY FUNCTION

Verify that there is water in the reservoir (11).

Press the spray button (3): slowly for dense spray or fast for mist [Fig. G].



Warnings: dampen delicate fabric using the spray function (3) or alternatively, lay a damp cloth between the fabric and the iron. Do not use the spray on silk or synthetics.

AFTER IRONING

EMPTYING PROCESS

Disconnect the plug (13) from the socket.

Empty the reservoir (11) by turning the iron upside down and shaking it lightly.

Let the iron cool down completely.

Always set the iron upright.

MAINTENANCE

ZERO-CALC ANTI-SCALE SYSTEM

A special resin filter inside the water reservoir decreases the water hardness and limits the formation of limescale in the plate. The resin filter is permanent and cannot be replaced.

SELF CLEAN/CALC-CLEAN SYSTEM

The function allows the internal part of the plate to be cleaned from limescale residue or other impurities.

It is recommended to implement this function every 5 - 10 times it is used.

Fill the water reservoir (11) up to the maximum (MAX) level (9).

Set the steam selector (5) to 0.

Adjust the temperature knob (2) to maximum and wait for the plate temperature control LED (1) to go off.

Disconnect the plug (13) from the socket and immediately place the iron in a horizontal position over a wash basin.

Press the Calc-Clean (8) button until hot water, steam and any impurities or limescale come out of the plate.

Once the iron plate has cooled down (10), clean it with a damp cloth.

CLEANING



ATTENTION!

Make sure the plug of the appliance (13) is disconnected from the socket and the plate has cooled down completely before cleaning the iron.

Any starch deposits or residue on the surface of the plate can be removed with a damp cloth and non-abrasive liquid detergent.

Avoid scratching the plate with steel wool or metal objects.

The plastic parts can be cleaned with a damp cloth and then wiped with a dry cloth.

TROUBLESHOOTING

This chapter describes the most common problems that can arise using the appliance. If the problems cannot be solved with the information below, please contact the Authorised Assistance Centre.

| Problem | Possible cause | Solution |
|---|---|--|
| The plate (10) remains cold or does not heat up. | There is no power supply. | Verify whether the plug (13) is inserted correctly or try inserting it in another socket. |
| | | Verify whether the temperature adjustment knob (2) is set to the minimum temperature \emptyset (Fig. D). |
| The plate temperature LED (1) goes on and off. | Normal procedure. | The switching ON and OFF of the LED indicates the heating phase of the iron. The LED goes off once the set temperature is reached. |
| Only a little steam or none at all is dispensed. | The steam selector (5) is set to \emptyset . | Set the steam selector (5) to the desired field (Fig. B). |
| | There is not enough water in the reservoir (11). | Fill the reservoir (11). |
| The impurities that come out from the steam holes stain the garments. | Possible residue in the steam chamber/plate. | Carry out the Self Clean procedure (see paragraph Seal Clean/Calc-Clean System). |
| | Chemical additives, scented liquids or descaling agents are being used. | These substances damage the product: do not add additives to the water in the reservoir. |
| | Pure distilled water or softened water is being used. | Mix tap water (50%) with distilled and/or demineralised (50%) water. |
| | Starch is being used. | Always spray the starch on the reverse side of the fabric. |
| Water leaks from the plate. | The plate temperature is too low due to the super-steam button (4) being pressed too often. | Allow slightly longer intervals between the jets of steam. |
| | The temperature adjustment knob (2) is set to a temperature that is too low (Fig. D). | Turn the temperature adjustment knob (2) to the Max level (Fig. D). |

DISPOSAL



The product is packaged in recyclable materials. Dispose of it in compliance with the environmental protection standards.



The appliance must be disposed of in compliance with EU standard 2002/96/EC. The recyclable materials contained in the appliance must be collected to prevent environmental pollution. For further information contact the local waste authority or the appliance retailer.

ASSISTANCE AND WARRANTY

To request repairs or purchase spare parts please contact IMETEC's authorised customer service centre on the Toll-Free Number below or via the website. The appliance is covered by the manufacturer's warranty. For details, read the attached warranty sheet. Failure to comply with the instructions for use and maintenance provided in this manual will render the manufacturer's warranty null and void.

IMETEC
www.imetec.com

Tenacta Group S.p.A. Via Piemonte 5/11 24052 Azzano S. Paolo (BG) ITALY
Tel. +39.035.688.111 Fax +39.035.320.149

M1000975
0413 (MMYY)



MANUAL DE INSTRUCCIONES PARA EL USO DE LA PLANCHA A VAPOR

Estimado cliente: IMETEC le agradece por haber elegido este producto. Estamos convencidos de que valorará su calidad y fiabilidad, siempre buscando satisfacer al consumidor. Este manual de instrucciones ha sido redactado en conformidad con la norma europea EN 62079.



¡ATENCIÓN!

Instrucciones y advertencias para un uso seguro



Antes de utilizar el aparato, lea atentamente las instrucciones para el uso y en concreto las advertencias para la seguridad, ateniéndose siempre a ellas. Conserve este manual, junto con la guía ilustrativa durante toda la vida útil del aparato, para poder consultarlo cada vez que sea necesario. En caso de cesión del aparato a terceros, entregue también todos los documentos.

Si al leer este manual de instrucciones para el uso alguna de sus partes resultara difícil de entender o si surgieran dudas, antes de usar el producto contáctese con la empresa en la dirección indicada en la última página.

ÍNDICE

| | |
|---|---------|
| INSTRUCCIONES PARA EL USO | pág. 19 |
| ADVERTENCIAS DE SEGURIDAD | pág. 20 |
| REFERENCIA DE SÍMBOLOS | pág. 22 |
| DESCRIPCIÓN DEL APARATO Y DE LOS ACCESORIOS | pág. 22 |
| PREPARACIÓN | pág. 23 |
| USO | pág. 23 |
| • Llenado del depósito | pág. 23 |
| • Selección de la temperatura | pág. 23 |
| • Función ECO | pág. 24 |
| • Planchado sin vapor (en seco) | pág. 24 |
| • Planchado a vapor | pág. 24 |
| • Súper-vapor y vapor en vertical | pág. 24 |
| • Función Spray | pág. 24 |
| DESPUÉS DEL PLANCHADO | pág. 25 |
| • Vaciado | pág. 25 |
| MANTENIMIENTO | pág. 25 |
| • Sistema antical Cero-Calc | pág. 25 |
| • Sistema Self Clean/Calc-Clean | pág. 25 |
| • Limpieza | pág. 25 |
| PROBLEMAS Y SOLUCIONES | pág. 26 |
| ELIMINACIÓN | pág. 27 |
| ASISTENCIA Y GARANTÍA | pág. 27 |
| Guía ilustrativa | I-II |
| Datos técnicos | III |

ADVERTENCIAS DE SEGURIDAD

- Después de haber sacado el aparato del embalaje, compruebe que esté íntegro conforme al dibujo y que no haya sufrido daños durante el transporte. En caso de duda, no utilice el aparato y póngase en contacto con el servicio de asistencia autorizado.
 - ¡Los materiales del embalaje no son juguetes para los niños! Mantenga la bolsa de plástico fuera del alcance de los niños; ¡riesgo de asfixia!
 - Antes de conectar el aparato, controle que los datos de la tensión de red indicados en los datos técnicos (12) de identificación correspondan con los de la red eléctrica disponible. Los datos técnicos de identificación (12) se encuentran en el aparato (y en el cargador si está presente).
 - Este aparato debe utilizarse exclusivamente para el uso para el cual ha sido diseñado, es decir, como plancha con caldera para uso doméstico. Cualquier otro uso se considera impropio y por tanto peligroso.
 - Este aparato puede ser utilizado por niños siempre y cuando tengan más de 8 años, por personas con capacidades físicas, sensoriales o mentales reducidas o por personas sin experiencia solo si han recibido instrucción previa en cuanto al uso en condiciones de seguridad e información sobre los riesgos que presenta el producto o si son vigilados por una persona responsable de su seguridad. Cerciórese de que los niños no jueguen con el aparato. La limpieza y el mantenimiento del aparato no puede ser llevada a cabo por niños sin la supervisión de un adulto. Mantenga el aparato y el cable de alimentación lejos del alcance de niños menores de 8 años cuando el aparato esté encendido o en fase de enfriamiento.
-  NO utilice el aparato con las manos mojadas o los pies húmedos o descalzos.
 -  NO tire del cable de alimentación o del aparato mismo, para desenchufarlo de la toma de corriente.
 -  NO exponga el aparato a la humedad o al efecto de los agentes atmosféricos (lluvia, sol).
- Desenchufe el aparato de la alimentación eléctrica antes de llevar a cabo operaciones de limpieza o mantenimiento, o si no va a utilizarse.
 - En caso de avería o problemas de funcionamiento del aparato, apáguelo y no lo manipule indebidamente. Si es necesario repararlo,

diríjase únicamente a un centro de asistencia técnica autorizado.

- La plancha debe utilizarse y permanecer sobre una superficie estable. Al colocar la plancha sobre el apoya plancha, asegúrese de que la superficie de apoyo sea estable. La plancha no debe usarse si se ha caído, si presenta señales visibles de daños o pérdidas de agua.
- Si el cable de alimentación está dañado, hágalo sustituir en un Centro de Asistencia Técnico autorizado, para prevenir cualquier riesgo.
- La seguridad eléctrica de este aparato está garantizada solo cuando el mismo se encuentra conectado correctamente a una instalación de puesta a tierra eficaz según lo previsto por las normas de seguridad eléctrica. Verifique este requisito fundamental de seguridad y en caso de duda solicite un control cuidadoso de la instalación por parte de un técnico competente.
- La seguridad eléctrica de este aparato está garantizada solo cuando el mismo se encuentra conectado correctamente a una instalación de puesta a tierra eficaz según lo previsto por las normas de seguridad eléctrica. Verifique este requisito fundamental de seguridad y en caso de duda solicite un control cuidadoso de la instalación por parte de un técnico competente.



NO sumerja la plancha, el cable, ni el enchufe en ningún líquido.



NO deje la plancha caliente en contacto con tejidos y superficies fácilmente inflamables.



NO deje la plancha sin supervisión cuando está conectada a la alimentación.



NO eche vapor cuando la plancha se encuentre apoyada sobre la correspondiente alfombrilla.



¡ATENCIÓN! Superficie caliente.



NO utilice aditivos químicos, sustancias perfumadas ni descalcificadores.

- Este no es un centro de planchado a presión y ha sido diseñado para necesidades durante períodos de planchado breves, con el objetivo de evitar los esfuerzos vinculados a esta actividad. Por este motivo se aconseja no superar nunca períodos superiores a una hora.

ES

INDICACIONES IMPORTANTES

El aparato está preparado para funcionar con agua corriente, sin embargo, si el agua de la región donde vive posee demasiado calcio, mezcle el agua corriente (50%) con agua destilada y/o desmineralizada (50%); en algunas zonas cercanas al mar, la concentración de sal en el agua es demasiado elevada: en estos casos es necesario utilizar “agua desmineralizada para planchas”, que se consigue fácilmente en el mercado. En caso de dudas, utilice solo agua desmineralizada para planchas.

No introduzca diluyentes químicos, líquidos perfumados ni sustancias descalcificadoras: el uso de dichas sustancias puede dañar el producto.



No utilice el agua de secadores, climatizadores ni agua de lluvia.

El depósito puede contener agua debido a que todos los productos se prueban antes de su comercialización.

Para el primer planchado es aconsejable colocar un paño entre la plancha y el tejido que se va a planchar.

Antes de empezar a planchar se aconseja lanzar un chorro de vapor al aire para que los restos de vapor condensado puedan salir.

REFERENCIA DE SÍMBOLOS

| | | | |
|--|-------------|---|-------------|
|  | ADVERTENCIA |  | PROHIBICIÓN |
|--|-------------|---|-------------|

DESCRIPCIÓN DEL APARATO Y DE LOS ACCESORIOS

Consulte el dibujo ilustrativo presente en la parte inicial de este manual de instrucciones para verificar que su aparato cuente con todos los componentes suministrados. Todas las figuras se encuentran en las páginas de cubierta de estas instrucciones de uso.

| | |
|--|---|
|  | ¡ATENCIÓN! Los accesorios y las características varían según los modelos. Identifique el suyo consultando los dibujos ilustrativos que se encuentran en la parte inicial del manual de instrucciones y lo detallado en el embalaje de venta. |
|--|---|

1. Indicador de control de temperatura de la placa
2. Botón giratorio de regulación de la temperatura
3. Tecla de spray
4. Botón de supervapor
5. Selector de vapor
6. Abertura para llenado de agua con puerta
7. Spray
8. Botón calc clean
9. Nivel máximo de llenado **Máx.**
10. Placa con agujeros de salida de vapor
11. Depósito de agua
12. Datos técnicos
13. Enchufe
14. Medidor de agua

PREPARACIÓN

Divida la ropa que va a planchar según los símbolos internacionales detallados en la etiqueta aplicada en la prenda o, a falta de la misma, por tipo de tejido.

Comience a planchar las prendas que requieren la temperatura más baja para reducir los tiempos de espera (la plancha emplea menos tiempo para calentarse que para enfriarse) y eliminar el riesgo de quemar los tejidos.



sintético, acrílico, nailon, poliéster: temperaturas bajas;



lana, seda: temperaturas medias;



algodón, lino: temperaturas altas;



tejido que no se plancha.

USO

LLENADO DEL DEPÓSITO

Controle que el enchufe (13) no esté conectado a la toma.

Deslice el selector de vapor (5) a la posición "0" [Fig. B].

Abra la puerta (6).

Coloque la plancha de modo tal de facilitar la introducción del agua en la abertura correspondiente y de evitar desbordes.

Introduzca el agua en el depósito lentamente utilizando el correspondiente medidor (14) [Fig. C].

No supere el nivel máximo indicado en el depósito (9) con el mensaje "MÁX."

Cierre la puerta (6).

SELECCIÓN DE LA TEMPERATURA

Coloque la plancha en posición vertical.



Introduzca el enchufe (13) en la toma de corriente.

Programe la temperatura de planchado de acuerdo con el tipo de tejido según la tipología internacional detallada en la etiqueta de las prendas, utilizando el botón giratorio para regular la temperatura (2), [Fig. D].

El encendido del indicador de control de la temperatura de la placa (1) señala que la plancha se encuentra en fase de calentamiento.

Espere que el indicador de control de la temperatura de la placa (1) se apague antes de comenzar a planchar.

Para seleccionar la temperatura correcta consulte la tabla que se detalla a continuación.

| Etiqueta indumentos | Tipo tejido | Regulador de la temperatura |
|---|--|-----------------------------|
|  | fibras sintéticas por ej., viscosa, poliéster | ● |
|  | seda, lana | ● ● |
|  | algodón, lino | ● ● ● |

FUNCIÓN ECO

El aparato cuenta con una tecnología capaz de optimizar la producción de vapor y, de este modo, reducir el consumo energético.

Para activar la función Eco desplace el selector de vapor (5) a la posición ECO.

Se aconseja utilizar la función ECO para planchar prendas delicadas (seda, lana y algodones ligeros).

PLANCHADO SIN VAPOR (EN SECO)

Para planchar sin vapor siga las instrucciones de la sección “planchado a vapor” dejando el selector de vapor (5) en la posición “0”.

PLANCHADO A VAPOR

Seleccione la cantidad de vapor mediante el selector de vapor (5).

Desplace el selector de vapor (5) a una posición comprendida entre la mínima y la máxima de acuerdo a la cantidad de vapor deseada.

El suministro continuo de vapor se produce sólo al mover la plancha en posición horizontal.

Para detener la salida continua de vapor se puede apoyar la plancha en posición vertical o desplazar el selector de vapor (5) a la posición “0”.

El uso del vapor es posible sólo en las temperaturas más altas, según lo indicado por el símbolo ubicado en el botón giratorio para la regulación de la temperatura (2) [Fig. D].

Si la temperatura seleccionada es demasiado baja, de la placa pueden caer algunas gotas de agua.



Advertencias: durante el planchado el indicador de control de la temperatura de la placa (1) se enciende a intervalos, indicando que la temperatura seleccionada se mantiene.

SÚPER-VAPOR Y VAPOR EN VERTICAL

Presione la tecla súper-vapor (4) para generar un potente golpe de calor capaz de penetrar los tejidos y eliminar las arrugas más difíciles y rebeldes.

Espere algunos segundos entre una presión y otra [Fig. E].

Presionando a intervalos la tecla súper-vapor (4) se puede planchar también en posición vertical (cortinas, prendas colgadas, etc.) [Fig. F].



Advertencias: la función súper-vapor puede utilizarse sólo a altas temperaturas. Suspense el suministro cuando se encienda el indicador de control de temperatura de la placa (1) y retome el planchado sólo cuando el indicador se apague.

FUNCIÓN SPRAY

Controle que haya agua en el depósito (11).

Presione el botón spray (3) lentamente (para obtener un rociado denso) o rápidamente (para obtener un rociado pulverizado) [Fig. G].



Advertencias: humedezca previamente los tejidos delicados utilizando la función spray (3) o colocando entre la plancha y el tejido un paño húmedo. No utilice el spray para tejidos de seda o sintéticos.

DESPUÉS DEL PLANCHADO

VACIADO

Quite el enchufe de la plancha (13) de la toma de corriente.
 Vacíe el depósito (11) girando la plancha y sacudiéndola levemente.
 Deje enfriar completamente la plancha.
 Vuelva a colocar la plancha en posición vertical.

MANTENIMIENTO

SISTEMA ANTICAL CERO-CALC

Un filtro de resina especial, colocado dentro del depósito de agua, disminuye la dureza del agua y limita la formación de cal en la placa. El filtro de resina es permanente y no hay que sustituirlo.

SISTEMA SELF CLEAN/CALC CLEAN

La función permite limpiar la parte interna de la placa eliminando los residuos de cal u otras impurezas.

Se recomienda realizarla cada 5 - 10 usos.

Llene el depósito (11) hasta el nivel máximo señalado "MÁX." (9).

Deslice el selector de vapor (5) a la posición "0".

Regule el botón de regulación (2) en la temperatura máxima y espere a que el indicador de control de temperatura de la placa (1) se apague.

Quite el enchufe (13) de la toma de corriente y coloque enseguida la plancha en posición horizontal encima del fregadero.

Presione el botón Calc-Clean (8) sujetándolo hasta que de la placa salga agua caliente, vapor y posibles impurezas o cal.

Cuando la placa de la plancha (10) se enfríe, se puede limpiar con un paño húmedo.

LIMPIEZA



¡ATENCIÓN!

Antes de realizar cualquier operación de limpieza de la plancha, asegúrese de que el enchufe del aparato (13) no esté conectado a la toma de corriente y de que la placa se haya enfriado completamente.

Las posibles incrustaciones o residuos de almidón o apresto presentes en la superficie de la placa pueden quitarse con un paño húmedo y con un detergente fluido no abrasivo.

Evite rayar la placa con estropajos u objetos metálicos.

Las partes plásticas pueden limpiarse con un paño húmedo, y luego con un paño seco.

PROBLEMAS Y SOLUCIONES

En este capítulo se detallan los problemas más frecuentes vinculados al uso del aparato. Si no puede resolver los problemas con la información que se brinda a continuación, póngase en contacto con el centro de asistencia autorizado.

| Problema | Posible causa | Solución |
|--|--|---|
| La placa (10) permanece fría y no se calienta. | No hay alimentación de corriente. | Controle que el enchufe (13) esté colocado correctamente o intente colocarlo en otra toma. |
| | | Controle que el botón giratorio de regulación de la temperatura (2) no esté colocado en la temperatura mínima Ø (Fig. D). |
| El indicador de control de temperatura de la placa (1) se enciende y se apaga. | Procedimiento normal. | El encendido y apagado del indicador señala la fase de calentamiento de la plancha. Apenas se alcanza la temperatura programada, el indicador se apaga. |
| El vapor sale solo en cantidad reducida o no sale. | El selector de vapor (5) se encuentra en posición Ø. | Coloque el regulador de vapor (5) en el campo deseado (Fig. B). |
| | No hay agua suficiente en el depósito (11). | Llene el depósito (11). |
| Las impurezas que salen por los agujeros del vapor manchan las prendas. | Posibles residuos en la cámara del vapor/placa. | Realice la autolimpieza (véase el apartado Sistema Self Clean/Calc Clean). |
| | Está utilizando aditivos químicos, líquidos perfumados o sustancias descalcificadoras. | El uso de dichas sustancias daña el producto: no añada aditivos al agua del depósito. |
| | Está utilizando agua destilada pura o agua blanda. | Mezcle el agua corriente (50%) con agua destilada y/o desmineralizada (50%). |
| | Está utilizando almidón. | Rocíe el almidón siempre por el revés del tejido. |
| De la placa sale agua. | Temperatura de la placa demasiado baja a causa del accionamiento demasiado frecuente del botón supervapor (4). | Aumente levemente el intervalo entre los chorros de vapor. |
| | El botón giratorio de regulación de la temperatura (2) está programado a un nivel demasiado bajo (Fig. D). | Gire el botón giratorio de regulación de la temperatura (2) a la posición MÁX. (Fig. D). |

ELIMINACIÓN



El embalaje del producto está hecho con materiales reciclables. Elimínelo conforme a las normas de protección ambiental.



El aparato que ha concluido su vida útil debe eliminarse en conformidad con la norma europea 2002/96/CE. Los materiales reciclables presentes en el aparato se recuperan a fin de evitar la degradación ambiental. Para mayor información, diríjase a la entidad local de tratamiento y eliminación de residuos, o al revendedor del aparato.

ASISTENCIA Y GARANTÍA

Para las reparaciones o la compra de los repuestos, póngase en contacto con el servicio autorizado de asistencia al cliente IMETEC, llamando al Número Gratuito que aparece abajo o accediendo al sitio web. El aparato está cubierto por la garantía del fabricante. Consulte la hoja de garantía adjunta para conocer los detalles.

El incumplimiento de las instrucciones de este manual para el uso, cuidado y mantenimiento del producto, comporta la pérdida de validez de la garantía del fabricante.

IMETEC
www.imetec.com

Tenacta Group S.p.A. Via Piemonte 5/11 24052 Azzano S. Paolo (BG) ITALY
Tel. +39.035.688.111 Fax +39.035.320.149

M1000975
0413 (MMYY)



MANUAL DE INSTRUÇÕES PARA O USO DO FERRO A VAPOR

Prezado cliente, IMETEC deseja agradecer-lhe por ter comprado este produto. Temos certeza que irá apreciar a qualidade e a confiabilidade deste aparelho, projetado e fabricado tendo em vista, em primeiro lugar, a satisfação do cliente. O presente manual de instruções foi redigido em conformidade com a norma europeia EN 62079.



ATENÇÃO!

Instruções e avisos para um emprego seguro



Antes de utilizar o aparelho, ler atentamente as instruções para o uso, em particular os avisos sobre a segurança, e respeitá-los. Conservar o presente manual, juntamente com o guia ilustrativo, por toda a duração de vida do aparelho para fins de consulta. No caso de ceder o aparelho a terceiros, entregar também toda a documentação.

Se ao ler este manual de instruções de uso algumas partes resultarem difíceis de entender, ou no caso de surgirem dúvidas, antes de utilizar o produto contactar a empresa junto à morada indicada na última página.

ÍNDICE

| | |
|--|---------|
| INSTRUÇÕES PARA O USO | pág. 28 |
| AVISOS SOBRE A SEGURANÇA | pág. 29 |
| LEGENDA DOS SÍMBOLOS | pág. 31 |
| DESCRIÇÃO DO APARELHO E DOS ACESSÓRIOS | pag. 31 |
| PREPARATIVOS | pág. 32 |
| EMPREGO | pág. 32 |
| • Enchimento do reservatório | pág. 32 |
| • Seleção da temperatura | pág. 32 |
| • Função ECO | pág. 33 |
| • Engomagem sem vapor (a seco) | pág. 33 |
| • Engomagem com vapor | pág. 33 |
| • Super-vapor e vapor na vertical | pág. 33 |
| • Função Spray | pág. 33 |
| DEPOIS DA ENGOMAGEM | pág. 34 |
| • Esvaziamento | pág. 34 |
| MANUTENÇÃO | pág. 34 |
| • Sistema anticalcário Zero-Calc | pág. 34 |
| • Sistema Self Clean/Calc-Clean | pág. 34 |
| • Limpeza | pág. 34 |
| PROBLEMAS E SOLUÇÕES | pág. 35 |
| ELIMINAÇÃO | pág. 36 |
| ASSISTÊNCIA E GARANTIA | pág. 36 |
| Guia ilustrado | I-II |
| Dados técnicos | III |

AVISOS SOBRE A SEGURANÇA

- Após retirar o aparelho da sua embalagem, controlar a integridade do fornecimento, na base do desenho, e verificar a eventual presença de danos imputáveis ao transporte. No caso de dúvida, não utilizar o aparelho e consultar o serviço de assistência autorizado.
 - O material da embalagem não é um brinquedo para crianças! Manter o invólucro plástico longe do alcance das crianças; perigo de asfixia!
 - Antes de ligar o aparelho controlar que os dados da tensão de rede referidos nos dados técnicos (12) de identificação correspondam àqueles da rede elétrica disponível. Os dados técnicos de identificação (12) encontram-se no aparelho (e no carregador de bateria, se houver).
 - O presente aparelho deve ser utilizado exclusivamente para a finalidade para a qual foi projetado, ou seja, como ferro a vapor para uso doméstico. Qualquer outro emprego será considerado não conforme e, portanto, perigoso.
 - Este aparelho pode ser utilizado por menores que já tenham mais de 8 anos de idade, pessoas com reduzidas capacidades físicas, sensoriais ou mentais ou pessoas não peritas, somente se previamente instruídas sobre o uso em segurança, e somente se informadas dos perigos associados ao aparelho ou supervisionadas por uma pessoa responsável pela sua segurança. As crianças não devem brincar com o aparelho. A limpeza e a manutenção do aparelho não podem ser efetuadas pelas crianças sem a supervisão de um adulto. Manter o aparelho e o cabo de alimentação fora do alcance de menores de 8 anos quando o aparelho estiver ligado ou em fase de arrefecimento.
-  NÃO utilizar o aparelho com as mãos molhadas ou pés húmidos ou descalços.
 -  NÃO puxar o cabo de alimentação do aparelho para tirar a ficha da tomada de corrente.
 -  NÃO expor o aparelho à humidade e aos agentes atmosféricos (chuva, sol).
- Retirar sempre a ficha da tomada de alimentação elétrica antes de efetuar a limpeza ou a manutenção e quando não se está a utilizar o aparelho.
 - No caso de avaria ou de mau funcionamento do aparelho cabe apagá-lo sem o violar. Para uma eventual reparação dirigir-se exclusivamente ao centro de assistência técnica autorizado.

- O ferro deve ser utilizado e permanecer sobre uma superfície estável. Ao colocar o ferro sobre a base de apoio, assegurar-se de que a superfície de apoio seja estável. O ferro não deve ser usado caso tenha sofrido uma queda, na presença de sinais evidentes de danos ou de fugas de água.
- Se o cabo de alimentação estiver danificado deverá ser substituído junto a um centro de assistência técnica autorizado, de modo a prevenir qualquer risco.
- A segurança elétrica desse aparelho estará assegurada somente quando o mesmo estiver conectado corretamente a uma instalação de ligação à terra, em conformidade com as normas vigentes de segurança elétrica. É necessário cumprir este requisito fundamental de segurança e, em caso de dúvida, solicitar um controlo meticoloso da instalação a ser efetuado por um técnico competente.
- A segurança elétrica desse aparelho estará assegurada somente quando o mesmo estiver conectado corretamente a uma instalação de ligação à terra, em conformidade com as normas vigentes de segurança elétrica. É necessário cumprir este requisito fundamental de segurança e, em caso de dúvida, solicitar um controlo meticoloso da instalação a ser efetuado por um técnico competente.



NUNCA mergulhar o ferro, o cabo e a ficha em qualquer tipo de líquido.



NÃO deixar o ferro quente em contacto com tecidos e superfícies facilmente inflamáveis.



NÃO deixar o ferro sem vigilância enquanto estiver conectado à alimentação.



NUNCA fornecer vapor quando o ferro estiver apoiado na respetiva base.



ATENÇÃO! Superfície quente.



NÃO utilizar aditivos químicos, substâncias perfumadas ou descalcificadoras.

- Este não é um ferro provido de caldeira sob pressão e foi concebido para breves períodos de engomagem tendo em vista evitar esforços excessivos no decorrer dessa atividade. Por esse motivo é aconselhável nunca superar uma hora de atividade.

INDICAÇÕES IMPORTANTES

O aparelho está preparado para funcionar com água da torneira, no entanto, se a água da sua região for muito calcária, misturar a água da torneira (50%) com a água destilada e ou desmineralizada (50%); em algumas zonas próximas ao mar, a concentração de sal na água é muito elevada: neste caso, é necessário utilizar “água desmineralizada” para ferros de engomar disponíveis à venda. Em caso de dúvidas, utilizar somente água desmineralizada para ferros de engomar.



Não inserir diluentes químicos, líquidos perfumados ou substâncias descalcificantes pois o uso destas substâncias pode danificar o produto. Não utilizar a água de desidratadoras, água de condicionadores ou água da chuva.

O reservatório pode conter água, pois o produto é testado antes de ser colocado no mercado.

Ao usar o ferro de engomar pela primeira vez, é aconselhável colocar um pano entre o ferro e o tecido a engomar.

Antes de iniciar a engomagem, é aconselhável efetuar um jato de vapor direcionado para cima para proporcionar a saída dos condensados residuais.

LEGENDA DOS SÍMBOLOS

| | |
|---|--|
|  <p>AVISO</p> |  <p>PROIBIÇÃO</p> |
|---|--|

DESCRIÇÃO DO APARELHO E DOS ACESSÓRIOS

Consultar a o guia ilustrado presente no início deste manual de instruções para verificar como é composto o fornecimento do seu aparelho. Todas as figuras encontram-se nas páginas da capa destas instruções para o uso.

| | |
|--|---|
|  | <p>ATENÇÃO! Os acessórios e as características variam de acordo com os modelos. Identificar o próprio modelo, usando como referência as ilustrações presentes no início do manual de instruções e as indicações presentes na embalagem do produto.</p> |
|--|---|

PT

1. Indicador luminoso de controlo de temperatura da placa
2. Botão para a regulação da temperatura
3. Tecla spray
4. Tecla supervapor
5. Seletor vapor
6. Abertura para enchimento de água com tampa
7. Spray
8. Tecla calc clean
9. Nível máximo de enchimento **Máx.**
10. Placa com furos de saída do vapor
11. Reservatório de água
12. Dados técnicos
13. Ficha
14. Doseador para água

PREPARATIVOS

Separe a roupa a engomar de acordo com os símbolos internacionais impressos nas etiquetas aplicadas em cada peça ou segundo o tipo de tecido.

Inicie a engomar as peças que requerem a temperatura mais baixa para reduzir o tempo de espera (o ferro emprega um tempo menor para esquentar em relação ao tempo necessário para esfriar) e eliminar o risco de queimar os tecidos.



sintético, acrílico, nylon e poliéster: temperaturas baixas;



lã e seda: temperaturas médias;



algodão e linho: temperaturas altas;



tecido que não deve ser engomado.

EMPREGO

ENCHIMENTO DO RESERVATÓRIO

Verifique se a ficha (13) está desinserida da tomada.

Desloque o seletor do vapor (5) para a posição "0" [Fig. B].

Abra a tampa (6).

Coloque o ferro numa posição que facilite a introdução da água na respetiva abertura e evite transbordamentos.

Introduza lentamente a água no reservatório utilizando o respetivo doseador (14) [Fig. C].

Não ultrapasse o nível máximo indicado no reservatório (9) com a escrita "MAX".

Feche a tampa (6).

SELEÇÃO DA TEMPERATURA



Coloque o ferro na posição vertical.

Inserir a ficha (13) na tomada de energia elétrica.

Defina a temperatura de engomagem de acordo com o tecido, segundo a classificação internacional impressa na etiqueta aplicada nas peças, utilizando o botão para a regulação da temperatura (2), [Fig. D].

O acendimento do indicador luminoso de controlo da temperatura da placa (1) indica que o ferro está na fase de aquecimento.

Aguarde até que o indicador luminoso de controlo da temperatura (1) apague antes de iniciar a engomar. Para selecionar a temperatura correta, use como referência a tabela apresentada a seguir.

| Etiqueta roupas | Tipo tecido | Regulador da temperatura |
|---|--|--------------------------|
|  | fibras sintéticas por ex.: viscose, poliéster | ● |
|  | seda, lã | ● ● |
|  | algodão, linho | ● ● ● |

FUNÇÃO ECO

O aparelho conta com uma tecnologia capaz de otimizar a produção de vapor e, conseqüentemente, reduzir os consumos de energia.

Para ativar a função Eco, desloque o seletor de vapor (5) para a posição ECO.

É aconselhável utilizar a função ECO para engomar as peças delicadas (seda, lã e algodão leve).

ENGOMAGEM SEM VAPOR (A SECO)

Para engomar sem vapor, siga as instruções da secção "engomagem a vapor", deixando o seletor vapor (5) na posição "0".

ENGOMAGEM COM VAPOR

Selecione a quantidade de vapor através do seletor de vapor (5).

Desloque o seletor de vapor (5) para uma posição compreendida entre a mínima e a máxima, de acordo com a quantidade de vapor desejada.

O fornecimento do vapor de modo contínuo ocorre somente quando o ferro é movimentado na posição horizontal.

A interrupção do vapor fornecido de modo contínuo pode ser obtida apoiando o ferro na posição vertical ou deslocando o seletor do vapor (5) na posição "0".

A utilização do vapor é possível somente com temperaturas mais altas, conforme a indicação do símbolo sobre o botão de regulação da temperatura (2) [Fig. D].

Se a temperatura selecionada for muito baixa, podem escorrer pela placa pequenas gotas de água.



Avisos: durante a engomagem, o indicador luminoso de controlo de temperatura (1) acende de modo intermitente, indicando que a temperatura selecionada está sendo mantida.

SUPER-VAPOR E VAPOR NA VERTICAL

Pressione a tecla super-vapor (4) para gerar um potente jato de vapor capaz de penetrar nos tecidos e eliminar os vincos mais difíceis e persistentes.

Aguarde alguns segundos entre uma pressão e outra [Fig. E].

Pressionando de modo intermitente a tecla super-vapor (4), é possível engomar também na vertical (cortinas, peças de vestuário penduradas, etc.) [Fig. F].



Avisos: a função super-vapor pode ser utilizada somente com temperaturas elevadas.

Interrompa o fornecimento quando acender o indicador luminoso de temperatura da placa (1) e volte a engomar somente quando o indicador luminoso apagar.

FUNÇÃO SPRAY

Verifique se tem água no reservatório (11).

PT

Pressione o botão spray (3) lentamente (para efetuar uma aspersão densa) ou rapidamente (para efetuar uma aspersão nebulizada) [Fig. G].



Avisos: humedeça previamente os tecidos delicados utilizando a função spray (3) ou, alternativamente, coloque entre o ferro e o tecido, um pano húmido. Não utilize o spray para tecidos de seda ou sintéticos.

DEPOIS DA ENGOMAGEM

ESVAZIAMENTO

Retire a ficha do ferro (13) da tomada de energia elétrica.

Esvazie o reservatório (11) colocando em posição invertida o ferro e balançando levemente.

Deixe esfriar completamente o ferro.

Coloque o ferro na posição vertical.

MANUTENÇÃO

SISTEMA ANTICALCÁRIO ZERO-CALC

Um filtro especial em resina, situado dentro do reservatório de água diminui a dureza da água e reduz a formação de calcário na placa. O filtro em resina é permanente e não precisa ser substituído.

SISTEMA SELF CLEAN/CALC CLEAN

A função permite limpar a parte interna da placa, removendo resíduos de calcário e outras impurezas.

É aconselhável ativá-la a cada 5 - 10 utilizações.

Encha o reservatório (11) até o nível máximo assinalado "MAX" (9).

Desloque o seletor do vapor (5) para a posição "0".

Regule o botão de regulação (2) na temperatura máxima e aguarde até que o indicador luminoso de controlo da temperatura da placa (1) esteja apagado.

Retire a ficha (13) da tomada de corrente e coloque imediatamente o ferro em posição horizontal sobre uma pia.

Pressione a tecla Calc-Clean (8), que deve permanecer pressionada até sair da placa água quente, vapor e eventuais impurezas ou calcário.

Depois que a placa do ferro (10) esfriar, será possível limpá-la com um pano húmido.

LIMPEZA



ATENÇÃO!

Antes de efetuar qualquer operação de limpeza do ferro, certificar-se de que a ficha do aparelho (13) não esteja conectada à tomada de corrente e a placa tenha esfriado completamente.

Eventuais incrustações ou resíduos de amido ou outros produtos de engomagem na superfície da placa podem ser removidos com um pano húmido e com um detergente líquido não abrasivo. Evitar arranhar a placa com palhas de aço ou objetos metálicos.

As partes de plástico podem ser limpas com um pano húmido e repassadas com um pano seco.

PROBLEMAS E SOLUÇÕES

Este capítulo apresenta os problemas mais comuns relacionados com o uso do aparelho. Se os problemas não puderem ser resolvidos com essas informações, pedimos gentilmente que o cliente entre em contacto com o Centro de Assistência Autorizado.

| Problema | Possível causa | Solução |
|--|--|--|
| A placa (10) permanece fria ou não esquentada. | Não há alimentação de corrente. | Verifique se a ficha (13) está inserida corretamente ou tente inseri-la numa outra tomada. |
| | | Verifique se o botão de regulação de temperatura (2) está posicionado na temperatura mínima Ø (Fig. D). |
| O indicador luminoso de controlo da temperatura da placa (1) acende e apaga. | Procedimento normal. | A ação de acender e apagar do indicador luminoso sinaliza a fase de aquecimento do ferro de engomar. O indicador luminoso apaga-se quando é obtida a temperatura desejada. |
| O vapor sai somente em pequenas quantidades ou não sai nem um pouco. | O seletor do vapor (5) está na posição Ø. | Coloque o regulador do vapor (5) no campo desejado (Fig. B). |
| | Não tem água suficiente no reservatório (11). | Encha o reservatório (11). |
| As impurezas que saem pelos furos do vapor mancham as roupas. | Possíveis resíduos na câmara do vapor/placa. | Ative a limpeza automática (veja o parágrafo Sistema Self Clean/Calc Clean). |
| | Estão sendo usados aditivos químicos, substâncias perfumadas ou descalcificadoras. | O uso destas substâncias danifica o produto: não adicionar aditivos na água do reservatório. |
| | Está sendo usada água destilada pura ou água suavizada. | Misture água da torneira (50%) com a água destilada e/ou desmineralizada (50%). |
| | Está sendo usado amido. | Borrifar amido sempre no avesso do tecido. |
| Sai água pela placa. | Temperatura da placa muito baixa por causa do acionamento muito frequente da tecla supervapor (4). | Aumente levemente o intervalo entre os jatos de vapor. |
| | O botão de regulação da temperatura (2) está definido num nível muito baixo (Fig. D). | Gire o botão de regulação da temperatura (2) na posição MAX (Fig. D). |

ELIMINAÇÃO



A embalagem do produto é constituída por materiais recicláveis. Eliminá-la em conformidade com as normas de tutela ambiental.



O aparelho em desuso deve ser eliminado em conformidade com os termos da norma europeia 2002/96/CE. Os materiais recicláveis contidos no aparelho devem ser recuperados para evitar a degradação ambiental. Para ulteriores informações, dirigir-se ao órgão de eliminação local ou ao revendedor do aparelho.

ASSISTÊNCIA E GARANTIA

Para as reparações ou a compra de peças sobressalentes, dirigir-se ao serviço autorizado de assistência aos clientes IMETEC, contactando o número gratuito abaixo referido ou consultando o sítio na internet. O aparelho é coberto pela garantia do fabricante. Para os detalhes, consultar a folha de garantia anexada.

A inobservância das instruções contidas neste manual para o uso, cuidado e manutenção do produto fazem declinar o direito à garantia do fabricante.

IMETEC

www.imetec.com

Tenacta Group S.p.A. Via Piemonte 5/11 24052 Azzano S. Paolo (BG) ITALY
Tel. +39.035.688.111 Fax +39.035.320.149

M1000975
0413 (MMYY)



GŐZVASALÓ HASZNÁLATI UTASÍTÁS

Kedves vásárlónk! Az IMETEC megköszöni, hogy megvásárolta termékét. Biztosak vagyunk abban, hogy meg lesz elégedve termékünk minőségével és megbízhatóságával, amelyet elsősorban ügyfeleink meglegedését szem előtt tartva terveztünk és gyártottunk. Ez a használati kézikönyv az EN 62079 Európai Közösségi Irányelvnek megfelelően készült.



FIGYELEM!

Biztonságos használatot célzó és biztonsági tudnivalók



A készülék használata előtt olvassák el figyelmesen a használati utasításokat, főként a biztonsági utasításokat, és tartsák be azokat. A használati kézikönyvet őrizték meg a hozzá tartozó képes útmutatóval a készülék teljes élettartama alatt, illetve tanulmányozás céljából. Amennyiben a készüléket átadják másoknak, adják át a teljes dokumentációt is.

Amennyiben az olvasás során a használati kézikönyv némelyik része érthetetlennek tűnik, vagy kételyeik támadnak a kézikönyv tartalmát illetően, a termék használata előtt lépjenek kapcsolatba a vállalattal az utolsó oldalon jelzett címen.

TÁRGYMUTATÓ

| | |
|---------------------------------------|---------|
| HASZNÁLATI UTASÍTÁS | old. 37 |
| BIZTONSÁGI TUDNIVALÓK | old. 38 |
| JELMAGYARÁZAT | old. 40 |
| A KÉSZÜLÉK ÉS A TARTOZÉKAINAK LEÍRÁSA | old. 40 |
| ELŐKÉSZÜLETEK A KÉSZÜLÉK HASZNÁLATÁRA | old. 41 |
| HASZNÁLAT | old. 41 |
| • A tartály feltöltése | old. 41 |
| • A hőmérséklet kiválasztása | old. 41 |
| • ECO funkció | old. 41 |
| • Vasalás szárazon (gőzölés nélkül) | old. 42 |
| • Gőzöléses vasalás | old. 42 |
| • Extra-gőz és vízszintes gőzlöket | old. 42 |
| • Permetező funkció | old. 42 |
| A VASALÁS UTÁN | old. 43 |
| • Kiürítés | old. 43 |
| KARBANTARTÁS | old. 43 |
| • Zero-calc vízkőoldó rendszer | old. 43 |
| • Self Clean/Calc Clean rendszer | old. 43 |
| • Tisztítás | old. 43 |
| PROBLÉMAMEGOLDÁS | old. 44 |
| ÁRTALMATLANÍTÁS | old. 45 |
| SZERVIZ ÉS GARANCIA | old. 45 |
| Képes útmutató | I-II |
| Műszaki adatok | III |

BIZTONSÁGI TUDNIVALÓK

- Miután a készüléket kicsomagolták, ellenőrizzék a rajz alapján a szállítmány épségét, és nézzék meg, hogy nincsenek-e sérülések rajta, amelyek esetlegesen a szállítás során keletkezhetnek. Kételyeik felmerülése esetén, ne használják a készüléket és forduljanak a hivatalos asszisztencia szolgálathoz.
 - A csomagolóanyag nem játékszer! A műanyag tasakot tartsák gyermekektől távol: fulladásveszélyes!
 - A készülék csatlakoztatása előtt győződjön meg arról, hogy a (12) műszaki adatok között feltüntetett hálózati feszültség megegyezik a helyi elektromos hálózat értékeivel. Az (12) azonosító műszaki adatok a készüléken található (és az akkumulátor-töltőn, ha van).
 - Ez a készülék kizárólag rendeltetészerűen, vagyis háztartási célra (gőzállomásként) használható. Minden egyéb használati mód nem szabályos, ennél fogva veszélyesnek minősül.
 - Ezt a készüléket nem használhatják 8 év alatti gyermekek, csökkent fizikai, érzékelési vagy mentális képességű személyek, illetve hozzá nem értő személyek, hacsak előzetesen nem kaptak a biztonságos használatra vonatkozó tanácsokat, és kizárólag akkor használhatják a készüléket, ha felvilágosítást kaptak a készülék használata során felmerülő veszélyekről, vagy felügyelik őket. Gyermekek ne játsszanak a készülékkel! Gyermekek nem végezhetik a készülék takarítását és karbantartását felnőttek felügyelete nélkül. A készüléket és a vezetéket a készülék működése ill. kihűlése közben tartsák a 8 éven aluliaktól távol.
-  A készüléket **NE** használják vizes kézzel és nedves lábbal vagy mezítláb.
 -  A dugaszt **NE** a tápkábel vagy a készülék húzásával csatlakoztassák le az áramcsatlakoztatási aljból.
 -  A készüléket **NE** tartsák nedves környezetben vagy az éghajlati hatásoknak kitéve (csapadék, napsugár).
- Tisztítás vagy karbantartás előtt valamint ha a készüléket nem használják, húzzák ki a villásdugót a hálózati csatlakozóból.
 - A készülék meghibásodása vagy rendellenes működése esetén kapcsolják ki, és ne használják a készüléket. Az esetleges javításokat kizárólag hivatalos asszisztencia központ végezheti.

- A vasalót csak stabil felületen használják, és kizárólag stabil felületre támasszák. Amikor a készüléket a vasalótartóra támasztják, győződjenek meg arról, hogy a vasalótartó helyzete stabil. Ha a vasaló leesik, látható sérülések vannak rajta, vagy a víz szivárog belőle, ne használják.
- Amennyiben a tápvezeték megrongálódott bármilyen veszély felmerülését elkerülendő, a cserét hivatalos műszaki asszisztencia központ végezheti.
- A készülék biztonságos működése kizárólag abban az esetben biztosítható, ha a készülék szabványos, megfelelően földelt hálózatba van csatlakoztatva. Győződjenek meg minden esetben arról, hogy ez az alapvető követelmény teljesül-e. Amennyiben kétségeik merülnek fel, ellenőriztessék a hálózatot egy villanszerelővel.
- A készülék biztonságos működése kizárólag abban az esetben biztosítható, ha a készülék szabványos, megfelelően földelt hálózatba van csatlakoztatva. Győződjenek meg minden esetben arról, hogy ez az alapvető követelmény teljesül-e. Amennyiben kétségeik merülnek fel, ellenőriztessék a hálózatot egy villanszerelővel.



Soha NE mártsa a vasalót, a kábelt és a dugaszt semmilyen folyadékba.



NE hagyják a meleg készüléket textilekre vagy egyéb gyúlékony felületekre támasztva.



NE hagyják a vasalót felügyelet nélkül, amikor az csatlakoztatva van az elektromos hálózatba.



NE gőzöljenek a vasalóval, amikor az a vasalópihentető alátétén áll.



FIGYELEM! A felület átforrósodik.



Vegyszerek, illatosítók vagy vízkőoldó használata TILOS.

- A készülék kazánja nem nyomástartó: rövid idejű használatra tervezték, amely nem teszi ki a készüléket túl nagy igénybevételnek. Ezért azt javasoljuk, ne használja a készüléket egy óránál hosszabb ideig.

HU

FONTOS FIGYELMEZTETÉSEK

A készüléket csapvízzel való működésre tervezték. Ha az önök otthonában azonban vezetékes víz nagyon kemény, keverjenek a csapvízhez (50%) desztillált és/vagy ioncserélt vizet (50%). Néhány tengerparti településen a víz sótartalma igen magas: ezekben az esetekben használjanak kifejezetten vasaláshoz kapható ioncserélt vizet. Amennyiben kétségük merülne fel, használjanak kizárólag ioncserélt vizet.



A vízhez vízlágyítót, illatosító szereket vagy vízkőoldót adni tilos: ezen anyagok használata károsíthatja a készüléket. Ne használja a szárítóberendezéseket, a légkondicionálókat, továbbá esővizet se.

A tartályban már lehet víz, mivel minden termék felülvizsgálatra kerül a forgalomba hozatal előtt.

Az első használat során tanácsos egy ruhát helyezni a vasaló és a vasalandó textil között.

A vasalás megkezdése előtt eresszenek némi gőzt a levegőbe: így eltávozik a készülékből a maradék kondenzvíz.

JELMAGYARÁZAT

| | | | |
|--|----------------|---|-------|
|  | FIGYELMEZTETÉS |  | TILOS |
|--|----------------|---|-------|

A KÉSZÜLÉK ÉS A TARTOZÉKAINAK LEÍRÁSA

Az útmutató elején található rajz segítségével ellenőrizze a készüléket és a tartozékokat. A képek a használati útmutató borítólapján találhatók.

| | |
|--|--|
|  | FIGYELEM! A tartozékok, valamint a készülékek jellemzői modellenként eltérőek lehetnek. A csomagoláson ill. az útmutató elején található ábrák segítségével keresse meg az ön által vásárolt modellt. |
|--|--|

1. A talp hőmérsékletét ellenőrző lámpa
2. Hőmérséklet szabályozó gomb
3. Permetező gomb
4. Extra-gőz gomb
5. Gőz kiválasztó
6. A víz betöltésére szolgáló nyílás fedéllel
7. Szórófej
8. Calc clean gomb
9. Max. töltés jel **Max**
10. Gőzölős vasalótalp
11. Víz tartály
12. Műszaki adatok
13. Csatlakozó
14. Mérőpohár a víznek

ELŐKÉSZÜLETEK A KÉSZÜLÉK HASZNÁLATÁRA

Válogassák szét a vasalni valót a ruhák belsejébe varrt címkéken elhelyezett jelzéseknek megfelelően vagy ennek hiányában a textíliák típusa szerint.

A várakozási idő csökkentése érdekében kezdjék a vasalást az alacsony hőfokot igénylő ruhadarabokkal (a vasalónak kevesebb időre van szüksége ahhoz, hogy felmelegedjen, mint ahhoz, hogy kihűljön), és nem áll fenn annak a veszélye, hogy az anyag megég.



szintetikus, akril, nylon, poliészter: alacsony hőfok;



gyapjú, selyem: közepes hőfok;



pamut, len: magas hőfok;



nem vasalható.

HASZNÁLAT

A TARTÁLY FELTÖLTÉSE

Ellenőrizze, hogy a csatlakozó (13) nincs bekötve a hálózatba.

Állítsa a gőz kapcsolót (5) „0” állásba [B Ábr.].

Nyissa ki a fedelet (6).

Állítsa fel a vasalót úgy, hogy megkönnyítse a víz betöltését. Ügyeljen arra, hogy a víz ne folyjon túl a nyílás száján.

A mérőpohár segítségével (14) töltsse fel a tartályt (11) lassan vízzel [C Ábr.].

A vízszint ne haladja meg a tartályon (9) látható „MAX” felirat által jelzett szintet.

Zárja vissza a fedelet (6).

A HŐMÉRSÉKLET KIVÁLASZTÁSA

Állítsa a vasalót függőleges helyzetbe.

Csatlakoztassák a készülék csatlakozóját (13) az elektromos hálózatba.

A hőmérséklet szabályozó gomb (2) segítségével állítsa be a ruhába varrt címkén olvasható jelzésnek megfelelő hőmérsékletet [D Ábr.].

A készüléken elhelyezett lámpa (1) kigyullad, ez azt mutatja, hogy a vasaló melegszik.

Mielőtt a vasalást elkezdené, várja meg, hogy a talp melegítését mutató lámpa (1) kialudjon.

A megfelelő hőmérséklet kiválasztásához nézze át az alábbi táblázatot.

| Címke ruhadarabok | Típus szövet | Hőmérséklet szabályozó |
|-------------------|--|------------------------|
| | szintetikus anyag pl. viszkóz, poliészter | ● |
| | selyem, gyapjú | ● ● |
| | pamut, len | ● ● ● |

HU

ECO FUNKCIÓ

A készülék egy új technológiával rendelkezik, amely optimalizálja a gőz termelését, és ennek köszönhetően csökkenti a készülék energiafelhasználását.

A funkció bekapcsolásához állítsa a gőz kapcsolót (5) ECO állásba.

Az ECO funkció különösen alkalmas kényes darabok vasolására (pl. selyem, gyapjú, vékony pamut).

VASALÁS SZÁRAZON (GŐZÖLÉS NÉLKÜL)

Amennyiben gőzölés nélkül kíván vasalni, kövesse a „Gőzöléses vasalás” c. fejezet utasításait azzal a különbséggel, hogy a gőz kapcsolót (5) állítsa „0” állásba.

GŐZÖLÉSES VASALÁS

A gőz kapcsoló (5) segítségével állítsa be a kívánt gőzmennyiséget.

Állítsa be a kapcsolót (5) a kívánt gőz mennyiségétől függően a minimum és maximum jelzés közötti tartományban.

A készülék csak akkor gőzöl folyamatosan, ha a vasalót vízszintesen mozgatja.

A folyamatos gőzölés leállításához állítsa a vasalót függőleges helyzetbe, vagy állítsa a gőz kapcsolót (5) nullára.

A gőzölés funkció csak akkor működik, ha a vasaló a legmagasabb hőmérsékleti tartományban működik (lásd a hőmérséklet szabályozó gombot (2) [D Ábr.]).

Ha a beállított hőmérséklet túl alacsony, víz csöpöghet a készülékből a ruhákra.



Figyelmeztetés: a talp melegítését mutató lámpa (1) időközönként kigyullad, ami azt jelzi, hogy a készülék fenntartja a beállított hőmérsékletet.

EXTRA-GŐZ ÉS VÍZSZINTES GŐZLÖKET

Nyomja meg az extra-gőz gombot (4), és a készülék egy erős függőleges gőzlöketet bocsát ki, amellyel a szövetek mélyebb rétegeiben lévő ráncok és gyűrődések is kisimulnak.

Két gőzlöklet között várjon néhány másodpercet [E Ábr.].

Az extra-gőz gomb (4) szakaszos megnyomásával függőlegesen is vasalhat (pl. függönyöket, vállfára akasztott ruhadarabokat) [F Ábr.].



Figyelmeztetés: az extra-gőz gomb csak magas hőfokon működik.
Ne nyomja meg az extra-gőz gombot, ha a talp melegítését jelző lámpa (1) világít.
A vasalást akkor kezdheti újra, ha a lámpa kialudt.

PERMETEZŐ FUNKCIÓ

Ellenőrizze, hogy van-e víz a tartályban (11).

Ha zivesebb permetet szeretne, nyomja meg a permetező gombot (3) lassan, a könnyebb „vízfelhő” létrehozásához nyomja le a gombot gyorsan [G Ábr.].



Figyelmeztetés: a permetező funkció (3) segítségével nedvesítse be a ruhákat, vagy helyezzen egy nedves ruhát a vasaló és a vasalandó ruhadarab közé.
Ne használja a permetező funkciót selyem vagy szintetikus ruhadarabokhoz.

A VASALÁS UTÁN

KIÜRÍTÉS

Húzza ki a csatlakozót (13) a csatlakozó aljából.
Döntse meg a vasalót, és ürítse ki a tartályt (11).
Teljesen hagyja lehűlni a vasalót.
Állítsa a vasalót függőleges helyzetbe.

KARBANTARTÁS

ZERO-CALC VÍZKŐOLDÓ RENDSZER

A víztartály belsejében található speciális gyanta szűrő csökkenti a víz keménységét és korlátozza a vízkő képződését a lapon. A gyanta szűrő állandó, nem szükséges kicserélni.

SELF CLEAN/CALC CLEAN RENDSZER

A funkció lehetővé teszi a talp belső részének a megtisztítását a vízkőtől és az egyéb szennyeződésektől.

Ajánlott minden 5 - 10. használat után elvégezni.

Töltse fel a tartályt (11) a „MAX” jelzésig (maximum szint) (9).

Állítsa a gőz kapcsolót (5) „0” helyzetbe.

Állítsa a szabályozó gombot (2) a maximum hőmérsékletre, majd várja meg, hogy kialudjon a lap (1) hőmérsékletét ellenőrző lámpa.

Húzza ki a csatlakozót (13) a foglalatból és állítsa a vasalót vízszintes helyzetbe egy mosogatókagyló fölé.

Nyomja meg a Calc-Clean (8) gombot, majd tartsa nyomva addig, hogy a lapból forró víz, gőz és esetleges piszok vagy vízkő távozzon.

Miután lehült a vasaló talpa (10), egy nedves ruhával meg lehet tisztítani.

TISZTÍTÁS



FIGYELEM!

A készülék tisztítása előtt ellenőrizze, hogy kihúzta-e a hálózati csatlakozót (13), és talp teljesen kihült-e.

Az esetleges keményítő vagy vasaláskönnyítő folyadék maradványainak eltávolításához használjon nedves ruhát, és nem dörzshatású tisztítószeret.

Ne karcolja össze a talpat fém szivaccsal vagy egyéb fém tárggyal.

A műanyag alkatrészek tisztításához használjon nedves ruhát, majd törölje őket szárazra.

PROBLÉMAMEGOLDÁS

Ebben a fejezetben a készülék használata során leggyakrabban felmerülő problémák kerülnek felsorolásra. Amennyiben a problémát nem sikerül az alábbi utasítások segítségével megoldaniuk, lépjenek kapcsolatba a vevőszolgálattal.

| Probléma | Lehetséges ok | Megoldás |
|---|--|---|
| A talp (10) hideg marad vagy nem melegszik fel. | Nincs áram. | Ellenőrizze, hogy a hálózati csatlakozót (13) megfelelően csatlakoztatta-e, próbáljon ki egy másik csatlakozót. |
| | | Ellenőrizze, hogy a hőmérséklet szabályozó gomb (2) nincs-e minimumon Ø (D Ábr.). |
| A talp melegítését jelző gomb (1) kigyullad, majd kialszik. | Teljesen normális. | A lámpa be- és kikapcsolása a vasalótalp melegítését jelzi. A beállított hőmérséklet elérése után a jelzőfény kialszik. |
| A készülék csak kevés gőzt bocsát ki, vagy egyáltalán nem bocsát ki gőzt. | A gőz kapcsoló (5) Ø állásban van. | Állítsa a gőz kapcsolót (5) a kívánt tartományba (B Ábr.). |
| | Nincs elég víz a tartályban (11). | Töltse fel a tartályt (11). |
| A készülékből piszkos víz távozik, ami foltot hagy a ruhán. | Maradványok lehetnek a gőzkamrában/lapon. | Végezze el az automata tisztítást (lásd a Self Clean/Calc clean rendszer c. fejezetet). |
| | Vegyszereket, illatosított folyadékot vagy vízkőoldót használ. | Ezeknek az anyagoknak a használata károsítja a terméket: ne adjon adalékanyagokat a vízhez a tartályban. |
| | Kizárólag desztillált vagy ioncserélt vizet használ. | A csapvizet és a desztillált és/vagy ioncserélt vizet keverje 50-50 %-ban. |
| | Keményítőt használ. | A keményítőt permetezze a szövet hátoldalára. |
| A talpból (9) víz szivárog. | Túl gyakran használta az extra-gőz gombot (4), ezért a talp hőmérséklete nem elég magas. | Növelje az extra-gőz gomb két használata között eltelt időtartamot. |
| | A hőmérséklet szabályozó gombot (2) túl alacsony hőmérsékletre állította be (D Ábr.). | Állítsa a hőmérséklet szabályozó gombot (2) Max. állásba (D Ábr.). |

ÁRTALMATLANÍTÁS



A termék csomagolása újrahasznosítható anyagokból készült. Ezeket ártalmatlanítsa környezetbarát módon.



A nem használt készüléket a 2002/96/EK európai uniós irányelv előírásainak megfelelően kell ártalmatlanítani. A készülék újrahasznosítható elemei a környezetszennyezés elkerülése érdekében újrahasznosításra kerülnek. Bővebb felvilágosításért forduljon a helyi hulladékhasznosító vállalathoz, vagy ahhoz az üzlethez, ahol a készüléket vásárolta.

SZERVIZ ÉS GARANCIA

Javítások vagy cserealkatrészek beszerzésének szükségessége esetén forduljanak az IMETEC asszisztencia szolgálatához az alábbi zöld számon vagy a honlapon található címen. A készülékre a gyártó garanciája érvényes. További részletek a mellékelt garanciajegyen találhatóak.

A jelen használati, kezelési és karbantartási kézikönyvben foglalt utasítások be nem tartása a gyártói jótállás megszűnését vonja maga után.

IMETEC

www.imetec.com

Tenacta Group S.p.A. Via Piemonte 5/11 24052 Azzano S. Paolo (BG) ITALY
Tel. +39.035.688.111 Fax +39.035.320.149

M1000975
0413 (MMYY)



ΕΓΧΕΙΡΙΔΙΟ ΟΔΗΓΙΩΝ ΓΙΑ ΤΗ ΧΡΗΣΗ ΤΟΥ ΑΤΜΟΣΙΔΕΡΟΥ

Αγαπητέ πελάτη, η IMETEC Σας ευχαριστεί για την αγορά του παρόντος προϊόντος. Είμαστε σίγουροι ότι θα εκτιμήσετε την ποιότητα και αξιοπιστία αυτής της συσκευής, η οποία σχεδιάστηκε και κατασκευάστηκε με προτεραιότητα την ικανοποίηση του πελάτη. Το παρόν εγχειρίδιο των οδηγιών συντάχθηκε σύμφωνα με τον ευρωπαϊκό κανονισμό EN 62079.



ΠΡΟΣΟΧΗ!

Οδηγίες και προειδοποιήσεις για μια σίγουρη χρήση

Πριν χρησιμοποιήσετε τη συσκευή, διαβάστε προσεκτικά τις οδηγίες χρήσης και ειδικότερα τις προειδοποιήσεις για την ασφάλεια τηρώντας τες σχολαστικά. Φυλάξτε το παρόν εγχειρίδιο μαζί με τον αντίστοιχο εικονογραφημένο οδηγό, για όλη τη διάρκεια ζωής της συσκευής, ούτως ώστε να μπορείτε να το συμβουλευέστε. Σε περίπτωση παραχώρησης της συσκευής σε τρίτους, παραδώστε επίσης και όλη την τεκμηρίωση.

Αν κατά τη διάρκεια της ανάγνωσης αυτού του εγχειριδίου οδηγιών, σε ορισμένα μέρη η κατανόηση είναι δύσκολη ή προκύπτουν αμφιβολίες, πριν χρησιμοποιήσετε το προϊόν επικοινωνήστε με την εταιρεία στη διεύθυνση που υποδεικνύεται στην τελευταία σελίδα.

ΕΥΡΕΤΗΡΙΟ

| | |
|--|---------|
| ΟΔΗΓΙΕΣ ΧΡΗΣΗΣ | σελ. 46 |
| ΠΡΟΕΙΔΟΠΟΙΗΣΕΙΣ ΑΣΦΑΛΕΙΑΣ | σελ. 47 |
| ΛΕΞΑΝΤΑ ΣΥΜΒΟΛΩΝ | σελ. 49 |
| ΠΕΡΙΓΡΑΦΗ ΤΗΣ ΣΥΣΚΕΥΗΣ ΚΑΙ ΤΩΝ ΕΞΑΡΤΗΜΑΤΩΝ | σελ. 49 |
| ΠΡΟΕΤΟΙΜΑΣΙΕΣ | σελ. 50 |
| ΧΡΗΣΗ | σελ. 50 |
| • Γέμισμα της δεξαμενής | σελ. 50 |
| • Επιλογή της θερμοκρασίας | σελ. 50 |
| • Λειτουργία ECO | σελ. 51 |
| • Σιδέρωμα χωρίς ατμό (στεγνό) | σελ. 51 |
| • Σιδέρωμα με ατμό | σελ. 51 |
| • Super-ατμός και κάθετος ατμός | σελ. 51 |
| • Λειτουργία Σπρέι | σελ. 51 |
| ΜΕΤΑ ΤΟ ΣΙΔΕΡΩΜΑ | σελ. 52 |
| • Άδειασμα | σελ. 52 |
| ΣΥΝΤΗΡΗΣΗ | σελ. 52 |
| • Αντιασβεστολιθικό σύστημα Zero-Calc | σελ. 52 |
| • Σύστημα Self Clean/Calc Clean | σελ. 52 |
| • Καθαρισμός | σελ. 52 |
| ΠΡΟΒΛΗΜΑΤΑ ΚΑΙ ΛΥΣΕΙΣ | σελ. 53 |
| ΑΠΟΡΡΙΨΗ | σελ. 54 |
| ΤΕΧΝΙΚΗ ΥΠΟΣΤΗΡΙΞΗ ΚΑΙ ΕΓΓΥΗΣΗ | σελ. 54 |
| Επεξηγηματικός οδηγός | I-II |
| Τεχνικά στοιχεία | III |

ΠΡΟΕΙΔΟΠΟΙΗΣΕΙΣ ΑΣΦΑΛΕΙΑΣ

- Αφού αφαιρέσετε τη συσκευή από τη συσκευασία βεβαιωθείτε για την ακεραιότητά της βάσει του σχεδίου, βεβαιωθείτε επίσης ότι δεν έχει υποστεί ζημιές κατά τη μεταφορά. Σε περίπτωση αμφιβολίας μη χρησιμοποιείτε τη συσκευή και απευθυνθείτε στην εξουσιοδοτημένη τεχνική υποστήριξη.
 - Το υλικό της συσκευασίας δεν είναι παιχνίδι για παιδιά! Κρατήστε την πλαστική σακούλα μακριά από παιδιά. Κίνδυνος ασφυξίας!
 - Πριν συνδέσετε τη συσκευή, βεβαιωθείτε ότι τα στοιχεία της τάσης του δικτύου που αναγράφονται στα τεχνικά στοιχεία (12) αναγνώρισης αντιστοιχούν σε εκείνα του υπάρχοντος ηλεκτρικού δικτύου. Τα τεχνικά δεδομένα αναγνώρισης (12) βρίσκονται στην συσκευή (και στον υπάρχον φορτιστή μπαταριών).
 - Η παρούσα συσκευή πρέπει να χρησιμοποιείται μόνο για το σκοπό για τον οποίο έχει κατασκευαστεί, δηλαδή ως ατμοσίδηρο για οικιακή χρήση. Οποιαδήποτε άλλη χρήση θεωρείται μη σύμφωνη και επομένως επικίνδυνη.
 - Η συσκευή αυτή μπορεί να χρησιμοποιηθεί μόνο από παιδιά άνω των 8 ετών, από άτομα με μειωμένες σωματικές, αισθητήριες ή διανοητικές ικανότητες ή από άτομα χωρίς εμπειρία μόνο αν έχουν προηγουμένως εκπαιδευτεί ως προς την ασφαλή χρήση και μόνο αν έχουν ενημερωθεί σχετικά με τους κινδύνους που συνοδεύουν το ίδιο το προϊόν ή αν εποπτεύονται από άτομο υπεύθυνο για την ασφάλειά τους. Τα παιδιά δεν πρέπει να παίζουν με τη συσκευή. Ο καθαρισμός και η συντήρηση της συσκευής δεν πρέπει να γίνεται από παιδιά χωρίς την επιτήρηση ενός ενήλικα. Κρατήστε τη συσκευή και το τροφοδοτικό καλώδιο μακριά από παιδιά ηλικίας κάτω των 8 χρονών όταν η συσκευή είναι αναμμένη ή κατά τη διαδικασία της ψύξης.
- ⊘ ΜΗ χρησιμοποιείτε την συσκευή με βρεγμένα χέρια ή με υγρά και γυμνά πόδια.
 - ⊘ ΜΗΝ τραβάτε το καλώδιο τροφοδοσίας ή την ίδια την συσκευή για να βγάλετε το φισ από την πρίζα.
 - ⊘ ΜΗΝ εκθέτετε τη συσκευή στην υγρασία ή στην επίδραση των ατμοσφαιρικών παραγόντων (βροχή, ήλιος).
- Αποσυνδέετε πάντα το φισ από την πρίζα του ρεύματος πριν από τον καθαρισμό ή τη συντήρηση και σε περίπτωση που η συσκευή δε χρησιμοποιείται.
 - Σε περίπτωση βλάβης ή κακής λειτουργίας της συσκευής σβήστε την και μην επιχειρήσετε να την επισκευάσετε. Για τυχόν επιδιόρθωση απευθυνθείτε

ΕΛ

μόνο σε ένα εξουσιοδοτημένο κέντρο τεχνικής υποστήριξης.

- Το σίδερο θα πρέπει να χρησιμοποιείται και να τοποθετείται σε σταθερή βάση. Όταν τοποθετείτε το σίδερο στη βάση του βεβαιωθείτε ότι η επιφάνεια της βάσης είναι σταθερή. Το σίδερο δεν πρέπει να χρησιμοποιείται αν έχει πέσει, αν υπάρχουν ορατά σημάδια ζημιάς ή αν υπάρχουν διαρροές νερού.
- Αν έχει καταστραφεί το καλώδιο τροφοδοσίας, θα πρέπει να αντικατασταθεί σε ένα εξουσιοδοτημένο κέντρο εξυπηρέτησης έτσι ώστε να αποτραπεί κάθε κίνδυνος.
- Η ηλεκτρική ασφάλεια αυτής της συσκευής εξασφαλίζεται μόνο όταν είναι σωστά συνδεδεμένη με ένα αποτελεσματικό σύστημα γείωσης όπως προβλέπεται από τους ισχύοντες νόμους για την ηλεκτρική ασφάλεια. Είναι απαραίτητο να επαληθεύσετε αυτή τη σημαντική προϋπόθεση ασφάλειας και σε περίπτωση αμφιβολιών ζητήστε ένα λεπτομερή έλεγχο της εγκατάστασης από έναν εξειδικευμένο τεχνικό.
- Η ηλεκτρική ασφάλεια αυτής της συσκευής εξασφαλίζεται μόνο όταν είναι σωστά συνδεδεμένη με ένα αποτελεσματικό σύστημα γείωσης όπως προβλέπεται από τους ισχύοντες νόμους για την ηλεκτρική ασφάλεια. Είναι απαραίτητο να επαληθεύσετε αυτή τη σημαντική προϋπόθεση ασφάλειας και σε περίπτωση αμφιβολιών ζητήστε ένα λεπτομερή έλεγχο της εγκατάστασης από έναν εξειδικευμένο τεχνικό.



ΜΗ βυθίζετε το σίδερο, το καλώδιο και το φιλς σε οποιοδήποτε υγρό.



ΜΗΝ αφήνετε το ζεστό σίδερο σε επαφή με επιφάνειες και εύφλεκτα υφάσματα.



ΜΗΝ αφήνετε το σίδερο χωρίς επιτήρηση όταν είναι συνδεδεμένο στο ρεύμα.



Η παροχή του ατμού ΔΕΝ πρέπει να εκτελείται όταν το σίδερο είναι τοποθετημένο στον ειδικό τάπητα.



ΠΡΟΣΟΧΗ! Επιφάνεια ζεστή.



ΜΗ χρησιμοποιείτε χημικά πρόσθετα, αρωματικές ουσίες ή προϊόντα απασβεστώσης.

- Αυτό το σίδερο δεν διαθέτει λέβητα υπό πίεση και σχεδιάστηκε για σύντομες χρονικές περιόδους σιδερώματος για την αποφυγή υπερβολικής κούρασης που συνδέεται με αυτή τη δραστηριότητα. Για το λόγο αυτό σας συνιστούμε να μη ξεπερνάτε ποτέ το χρονικό διάστημα της μιας ώρας.

ΣΗΜΑΝΤΙΚΕΣ ΟΔΗΓΙΕΣ



Η συσκευή έχει σχεδιαστεί για να λειτουργεί με νερό βρύσης, αλλά αν το νερό της περιοχής όπου μείνετε είναι πολύ ασβεστούχο, αναμίξτε το νερό βρύσης (50%) με αποσταγμένο ή/και απιονισμένο νερό (50%). Σε ορισμένες περιοχές κοντά στη θάλασσα η συγκέντρωση αλατιού στο νερό είναι πολύ υψηλή: Σε περίπτωση αμφιβολιών χρησιμοποιείτε μόνο “απιονισμένο νερό για σίδηρο”. Σε περίπτωση αμφιβολιών χρησιμοποιείτε μόνο απιονισμένο νερό για σίδηρο. Μην εισάγετε χημικά που αραιώνονται, αρωματικά υγρά ή ουσίες αφαλάτωσης: η χρήση τέτοιου είδους ουσιών μπορεί να καταστρέψει το προϊόν. Μη χρησιμοποιείτε το νερό των στεγνωτήρων, των κλιματιστικών και το νερό της βροχής.

Ο λέβητας μπορεί να περιέχει ήδη νερό εφόσον κάθε προϊόν ελέγχεται πριν από τη διάθεσή του στην αγορά.

Πριν από το σιδέρωμα σας συνιστούμε να τοποθετήσετε ένα πανί μεταξύ του σιδερού και του υφάσματος που πρόκειται να σιδερώσετε.

Πριν να ξεκινήσετε το σιδέρωμα σας συνιστούμε να κατευθύνετε τον ατμό στον αέρα για να επιτρέψετε την έξοδο του υπολείμματος της συμπύκνωσης.

ΛΕΞΑΝΤΑ ΣΥΜΒΟΛΩΝ

| | |
|---|---|
|  <p>ΠΡΟΕΙΔΟΠΟΙΗΣΗ</p> |  <p>ΑΠΑΓΟΡΕΥΣΗ</p> |
|---|---|

ΠΕΡΙΓΡΑΦΗ ΤΗΣ ΣΥΣΚΕΥΗΣ ΚΑΙ ΤΩΝ ΕΞΑΡΤΗΜΑΤΩΝ

Συμβουλευτείτε το σχέδιο των εικόνων που υπάρχει στην αρχή αυτού του φυλλαδίου των οδηγιών για να ελέγξετε τον εξοπλισμό της συσκευής σας. Όλες οι εικόνες βρίσκονται στις σελίδες του εξώφυλλου αυτών των οδηγιών χρήσης.

| | |
|--|---|
|  | <p>ΠΡΟΣΟΧΗ! Τα αξεσουάρ και τα χαρακτηριστικά ποικίλλουν σύμφωνα με τα μοντέλα. Ξεχωρίστε το δικός σας μοντέλο συμβουλευοντας τα σχέδια των εικόνων που υπάρχουν στην αρχή του φυλλαδίου των οδηγιών και στα όσα αναφέρονται στη συσκευασία της πώλησης.</p> |
|--|---|

- | | |
|---|--|
| <ol style="list-style-type: none"> 1. Λυχνία ελέγχου θερμοκρασίας πλάκας 2. Χειρολαβή για τη ρύθμιση της θερμοκρασίας 3. Πλήκτρο σπρέι 4. Πλήκτρο super ατμού 5. Επιλογέας ατμού 6. Άνοιγμα για το γέμισμα του νερού με πορτάκι 7. Σπρέι | <ol style="list-style-type: none"> 8. Πλήκτρο calc clean 9. Μέγιστο επίπεδο γεμίματος Max 10. Πλάκα με οπές εξόδου ατμού 11. Δεξαμενή νερού 12. Τεχνικά στοιχεία 13. Φις 14. Μεζούρα νερού |
|---|--|

ΠΡΟΕΤΟΙΜΑΣΙΕΣ

Ξεχωρίστε τα ασπρόρουχα για σιδέρωμα σύμφωνα με τα διεθνή σύμβολα που υπάρχουν πάνω στην ετικέτα των ρούχων ή, αν δεν υπάρχουν, ανάλογα με τον τύπο του υφάσματος.

Ξεκινήστε με το σιδέρωμα των ρούχων που χρειάζονται πιο χαμηλή θερμοκρασία για να μειώσετε το χρόνο αναμονής (το σίδερο χρειάζεται λιγότερο χρόνο για να ζεστάνει από ότι για να κρυώσει) και να εξαλείψετε τον κίνδυνο να κάψετε τα υφάσματα.



συνθετικά, ακρυλικά, νάιλον, πολυεστέρα: χαμηλές θερμοκρασίες,



μάλλινα, μεταξωτά: μέσες θερμοκρασίες,



βαμβακερά, λινά: υψηλές θερμοκρασίες,



ύφασμα που δεν πρέπει να σιδερωθεί.

ΧΡΗΣΗ

ΓΕΜΙΣΜΑ ΤΗΣ ΔΕΞΑΜΕΝΗΣ

Βεβαιωθείτε ότι το φιν (13) είναι αποσυνδεδεμένο από την πρίζα.

Μετακινήστε τον επιλογέα του ατμού (5) σε θέση "0" [Εικ. Β].

Ανοίξτε το πορτάκι (6).

Τοποθετήστε το σίδερο έτσι ώστε να διευκολύνετε την εισαγωγή του νερού και για την αποφυγή υπερχειλίσης.

Εισάγετε αργά το νερό στη δεξαμενή χρησιμοποιώντας την ειδική μεζούρα (14) [Εικ. C].

Μη ξεπερνάτε το ανώτατο επίπεδο που αναφέρετε στη δεξαμενή (9) με την επιγραφή "MAX".

Κλείστε την πόρτα (6).

ΕΠΙΛΟΓΗ ΤΗΣ ΘΕΡΜΟΚΡΑΣΙΑΣ

Βάλτε το σίδερο σε κάθετη θέση.

Συνδέστε το φιν (13) στην πρίζα του ρεύματος.

Ρυθμίστε τη θερμοκρασία του σιδερώματος σύμφωνα με τη διεθνή ετικέτα του τύπου του υφάσματος που υπάρχει σε αυτό, χρησιμοποιώντας τη λαβή για να ρυθμίσετε τη θερμοκρασία (2), [Εικ. D].

Η έναυση της λυχνίας ελέγχου θερμοκρασίας πλάκας (1) δείχνει ότι το σίδερο είναι στη φάση της θέρμανσης.

Περιμένετε να σβήσει η λυχνία ελέγχου της θερμοκρασίας της πλάκας (1) πριν αρχίσετε το σιδέρωμα.

Για την επιλογή της σωστής θερμοκρασίας, συμβουλευτείτε την πινακίδα που αναφέρεται στη συνέχεια.

| Ετικέτα ρούχα | Τύπος ύφασμα | Ρυθμιστής θερμοκρασίας |
|---------------|--|------------------------|
| | συνθετικές ίνες για παράδειγμα βισκόζη, πολυεστέρας | ● |
| | μετάξι, μαλλί | ● ● |
| | βαμβάκι, λινό | ● ● ● |

ΛΕΙΤΟΥΡΓΙΑ ECO

Η συσκευή είναι εξοπλισμένη με μια νέα τεχνολογία που βελτιστοποιεί την παραγωγή ατμού και, κατά συνέπεια, τη μείωση της κατανάλωσης ενέργειας.

Για να ενεργοποιήσετε τη λειτουργία Eco μετακινήστε τον επιλογέα ατμού (5) στη θέση ECO.

Σας συνιστούμε να χρησιμοποιείτε τη λειτουργία ECO για να σιδερώσετε τα ευαίσθητα ρούχα (μεταξωτά, μάλλινα και ελαφριά βαμβακερά).

ΣΙΔΕΡΩΜΑ ΧΩΡΙΣ ΑΤΜΟ (ΣΤΕΓΝΟ)

Για σιδέρωμα χωρίς ατμό ακολουθείστε τις οδηγίες της ενότητας “σιδέρωμα με ατμό” αφήνοντας τον επιλογέα ατμού (5) στη θέση “0”.

ΣΙΔΕΡΩΜΑ ΜΕ ΑΤΜΟ

Επιλέξτε την ποσότητα του ατμού μέσω του επιλογέα ατμού (5).

Μετακινήστε τον επιλογέα ατμού (5) σε μια θέση μεταξύ της ελάχιστης και της μέγιστης με βάση την ποσότητα ατμού που θέλετε.

Πετυχαίνετε τη συνεχή παροχή ατμού μόνο όταν κινείτε το σίδερο σε οριζόντια θέση.

Η διακοπή της συνεχούς παροχής ατμού επιτυγχάνεται με την τοποθέτηση του σίδηρου σε κάθετη θέση ή μετακινώντας τον επιλογέα του ατμού (5) σε θέση “0”.

Η χρήση του ατμού είναι δυνατή μόνο στις υψηλές θερμοκρασίες, όπως φαίνεται από το σύμβολο της λαβής για τη ρύθμιση της θερμοκρασίας (2) [Εικ. D].

Αν η επιλεγμένη θερμοκρασία είναι πολύ χαμηλή μπορεί να στάξει λίγο νερό από την πλάκα.



Προειδοποιήσεις: κατά τη διάρκεια του σιδερώματος η λυχνία ελέγχου της θερμοκρασίας της πλάκας (1) ανάβει κατά διαστήματα, δείχνοντας ότι η επιλεγμένη θερμοκρασία έχει επιτευχθεί.

SUPER-ΑΤΜΟΣ ΚΑΙ ΚΑΘΕΤΟΣ ΑΤΜΟΣ

Πατήστε το πλήκτρο του super ατμού (4) για να δημιουργήσετε μια ισχυρή ρίψη ατμού ικανή να διεισδύσει στα υφάσματα και να εξαλείψει και τις πιο δύσκολες και επίμονες τσακίσεις.

Περιμένετε μερικά δευτερόλεπτα από το ένα πάτημα στο άλλο [Εικ. E].

Πατώντας κατά διαστήματα το πλήκτρο super-ατμού (4) μπορείτε να σιδερώσετε και κάθετα (κουρτίνες, ρούχα που κρέμονται, κλπ.) [Εικ. F].



Προειδοποιήσεις: η λειτουργία του super-ατμού μπορεί να χρησιμοποιείται μόνο στις υψηλές θερμοκρασίες.
Διακόψτε την παροχή όταν ανάβει η λυχνία ελέγχου της θερμοκρασίας της πλάκας (1) και ξαναρχίστε το σιδέρωμα μόνο όταν έχει σβήσει η λυχνία.

ΛΕΙΤΟΥΡΓΙΑ ΣΠΡΕΪ

Βεβαιωθείτε ότι υπάρχει νερό στη δεξαμενή (11).

Πατήστε αργά το κουμπί σπρέϊ (3) (για να έχετε έναν πυκνό ψεκασμό) ή γρήγορα (για να έχετε ένα νεφελοειδή ψεκασμό) [Εικ. G].



Προειδοποιήσεις: υγράνετε προηγουμένως τα ευαίσθητα υφάσματα χρησιμοποιώντας τη λειτουργία σπρέϊ (3) ή διαφορετικά βάλτε ένα υγρό πανί μεταξύ σίδηρου και υφάσματος. Μη χρησιμοποιείτε το σπρέϊ για μεταξωτά ή συνθετικά.

ΑΔΕΙΑΣΜΑ

Βγάλτε το φιντ του σίδηρου (13) από την ηλεκτρική πρίζα.

Αδειάστε τη δεξαμενή (11) αναποδογυρίζοντας το σίδερο και κουνώντας το ελαφρά.

Αφήστε το σίδερο να κρυώσει εντελώς.

Επανατοποθετείτε το σίδερο πάντα σε κάθετη θέση.

ΣΥΝΤΗΡΗΣΗ**ΑΝΤΙΑΣΒΕΣΤΟΛΙΘΙΚΟ ΣΥΣΤΗΜΑ ZERO-CALC**

Ένα ειδικό φίλτρο ρητίνης, τοποθετημένο στο εσωτερικό της δεξαμενής νερού, μειώνει τη σκληρότητα του νερού και περιορίζει το σχηματισμό ασβεστόλιθων στην πλάκα. Το φίλτρο ρητίνης είναι μόνιμο και δεν αντικαθίσταται.

ΣΥΣΤΗΜΑ SELF CLEAN/CALC CLEAN

Η λειτουργία επιτρέπει τον καθαρισμό του εσωτερικού της πλάκας από τα υπολείμματα ασβεστόλιθων ή από άλλες προσμειξεις.

Σας συνιστούμε να την εκτελείτε κάθε 5 - 10 χρήσεις.

Γεμίστε τη δεξαμενή (11) μέχρι το ανώτατο επίπεδο "MAX" (9).

Μετακινήστε τον επιλογέα του ατμού (5) σε θέση "0".

Ρυθμίστε τη λαβή ρύθμισης (2) στην ανώτατη θερμοκρασία και περιμένετε μέχρι να σβήσει η λυχνία ελέγχου της θερμοκρασίας της πλάκας (1).

Αφαιρέστε το φιντ (13) από την ηλεκτρική πρίζα και βάλτε αμέσως το σίδερο σε οριζόντια θέση πάνω στο νεροχύτη.

Πατήστε κρατώντας το πλήκτρο Calc-Clean (8) μέχρι να βγει από την πλάκα καυτό νερό, ατμός και πιθανές προσμειξεις ή ασβεστόλιθος.

Αφού κρυώσει η πλάκα του σίδηρου (10), μπορείτε να την καθαρίσετε με ένα υγρό πανί.

ΚΑΘΑΡΙΣΜΟΣ**ΠΡΟΣΟΧΗ!**

Πριν να εκτελέσετε οποιαδήποτε εργασία καθαρισμού του σίδηρου, βεβαιωθείτε ότι το φιντ της συσκευής (13) δεν είναι συνδεδεμένο με το ηλεκτρικό ρεύμα και ότι η πλάκα έχει κρυώσει εντελώς.

Τυχόν επικαθίσεις ή υπολείμματα αμύλου ή κόλλας στην επιφάνεια της πλάκας μπορούν να αφαιρεθούν με ένα υγρό πανί και ένα ήπιο μη λειαντικό υγρό.

Αποφεύγετε να χαράζετε την πλάκα με σύρμα ή μεταλλικά αντικείμενα.

Τα πλαστικά μέρη μπορούν να καθαρίζονται με ένα υγρό πανί και στη συνέχεια να σκουπίζονται με ένα στεγνό.

ΠΡΟΒΛΗΜΑΤΑ ΚΑΙ ΛΥΣΕΙΣ

Στο κεφάλαιο αυτό αναφέρονται τα πιο συνηθισμένα προβλήματα που συνδέονται με τη χρήση της συσκευής. Αν δεν καταφέρετε να λύσετε τα προβλήματα με τη βοήθεια των ακόλουθων πληροφοριών, σας παρακαλούμε να επικοινωνήσετε με την Εξουσιοδοτημένη Υπηρεσία Τεχνικής Υποστήριξης.

| Πρόβλημα | Πιθανή αιτία | Λύση |
|---|---|--|
| Η πλάκα (10) παραμένει κρύα ή δεν θερμαίνεται. | Δεν υπάρχει ηλεκτρική τροφοδοσία. | Βεβαιωθείτε ότι το φιν (13) έχει μπει σωστά ή δοκιμάστε να το βάλετε σε μια άλλη πρίζα. |
| | | Βεβαιωθείτε ότι η λαβή ρύθμισης της θερμοκρασίας (2) δεν είναι τοποθετημένη στην ελάχιστη θερμοκρασία 0 (Εικ. D). |
| Η λυχνία ελέγχου της θερμοκρασίας της πλάκας (1) ενεργοποιείται και απενεργοποιείται. | Κανονική διαδικασία. | Η ενεργοποίηση και απενεργοποίηση της λυχνίας επισημαίνουν τη φάση θέρμανσης του σίδηρου. Αμέσως μόλις επιτευχθεί η θερμοκρασία που έχει ρυθμιστεί η λυχνία θα σβήσει. |
| Βγαίνει λίγος ατμός ή δεν βγαίνει καθόλου. | Ο επιλογέας του ατμού (5) είναι στη θέση 0. | Μεταφέρετε το ρυθμιστή του ατμού (5) στο πεδίο που θέλετε (Εικ. B). |
| | Δεν υπάρχει αρκετό νερό στη δεξαμενή (11). | Γεμίστε τη δεξαμενή (11). |
| Οι προσμείξεις που βγαίνουν από τις οπές του ατμού λερώνουν τα ρούχα. | Πιθανά υπολείμματα στο θάλαμο ατμού/πλάκας. | Εκτελέστε τον αυτόματο καθαρισμό (δείτε παράγραφο Σύστημα Self Clean/Calc Clean). |
| | Χρησιμοποιείτε χημικά πρόσθετα, αρωματικά υγρά ή ουσίες απασβέστωσης. | Η χρήση αυτών των ουσιών καταστρέφει το προϊόν: μην προσθέτετε πρόσθετα στο νερό της δεξαμενής. |
| | Χρησιμοποιείτε καθαρό αποσταγμένο ή νερό αποσκλήρυνσης. | Ανακατέψτε το νερό της βρύσης (50%) με αποσταγμένο ή/και απιονισμένο νερό (50%). |
| | Χρησιμοποιείτε άμυλο. | Ψεκάζετε τον άμυλο πάντα στην ανάποδη του υφάσματος. |
| Από την πλάκα βγαίνει νερό. | Θερμοκρασία της πλάκας πολύ χαμηλή λόγω πολύ συχνής ενεργοποίησης του πλήκτρου super ατμού (4). | Αυξήστε ελαφρώς το διάστημα μεταξύ των ρίψεων του ατμού. |
| | Η λαβή ρύθμισης της θερμοκρασίας (2) βρίσκεται πολύ χαμηλό επίπεδο (Εικ. D). | Περιστρέψτε τη λαβή ρύθμισης της θερμοκρασίας (2) στη μέγιστη θέση MAX (Εικ. D). |

ΑΠΟΡΡΙΨΗ



Η συσκευασία του προϊόντος αποτελείται από ανακυκλώσιμα υλικά. Απορρίψτε το σύμφωνα με τους κανονισμούς για την προστασία περιβάλλοντος.



Βάσει του ευρωπαϊκού κανονισμού 2002/96/ΕΚ, η συσκευή σε αχρηστία θα πρέπει να απορριφθεί αναλόγως. Τα ανακυκλώσιμα υλικά που περιέχονται στη συσκευή ανακτώνται έτσι ώστε να αποφευχθεί η υποβάθμιση του περιβάλλοντος. Για περισσότερες πληροφορίες απευθυνθείτε στον τοπικό φορέα απόρριψης ή στον αντιπρόσωπο της συσκευής.

ΤΕΧΝΙΚΗ ΥΠΟΣΤΗΡΙΞΗ ΚΑΙ ΕΓΓΥΗΣΗ

Για τις επισκευές ή την αγορά των ανταλλακτικών απευθυνθείτε στο εξουσιοδοτημένο κέντρο υποστήριξης πελατών της IMETEC καλώντας τον Αριθμό χωρίς χρέωση που αναφέρεται παρακάτω ή συμβουλευτείτε τον ιστοσελίδα. Η συσκευή καλύπτεται από την εγγύηση του κατασκευαστή. Για περισσότερες λεπτομέρειες συμβουλευτείτε το συνοδευτικό φύλλο εγγύησης.

Η μη συμμόρφωση με τις οδηγίες που περιέχονται σε αυτό το εγχειρίδιο χρήσης, φροντίδας και συντήρησης του προϊόντος ακυρώνουν την εγγύηση του κατασκευαστή.

IMETEC

www.imetec.com

Tenacta Group S.p.A. Via Piemonte 5/11 24052 Azzano S. Paolo (BG) ITALY
Tel. +39.035.688.111 Fax +39.035.320.149

M1000975
0413 (MMYY)



РУКОВОДСТВО ПО ПРИМЕНЕНИЮ ПАРОВОГО УТЮГА

Уважаемый клиент, компания IMETEC благодарит Вас за приобретение настоящего изделия. Мы уверены, что Вы оцените качество и надёжность данного прибора, так как при его разработке и производстве нашей главной целью было удовлетворение клиента. Настоящее руководство по применению было подготовлено в соответствии с европейским стандартом EN 62079.



ВНИМАНИЕ!

Инструкции и предупреждения для безопасного применения



Перед использованием прибора, внимательно прочитайте инструкции по применению, уделите особое внимание предупреждениям по технике безопасности, и выполняйте их. Храните настоящее руководство вместе с иллюстрированной памяткой на протяжении всего срока эксплуатации прибора для использования в будущем. При передаче прибора третьим лицам, передайте вместе с ним и всю документацию.

Если при изучении руководства некоторые места вам не понятны, или у вас возникнут сомнения, прежде чем пользоваться прибором обращайтесь в центр сервисного обслуживания по адресу, указанному на последней странице.

СОДЕРЖАНИЕ

| | | |
|---|------|----|
| ИНСТРУКЦИИ ПО ПРИМЕНЕНИЮ | стр. | 55 |
| ПРЕДУПРЕЖДЕНИЯ ПО БЕЗОПАСНОСТИ | стр. | 56 |
| ЛЕГЕНДА УСЛОВНЫХ ОБОЗНАЧЕНИЙ | стр. | 58 |
| ОПИСАНИЕ ПРИБОРА И КОМПЛЕКТУЮЩИХ | стр. | 58 |
| ПОДГОТОВКА | стр. | 59 |
| ПРИМЕНЕНИЕ | стр. | 59 |
| • Заливка воды в резервуар | стр. | 59 |
| • Выбор температуры | стр. | 59 |
| • Функция ECO | стр. | 60 |
| • Глажение без пара (всухую) | стр. | 60 |
| • Глажение с паром | стр. | 60 |
| • Экстрапар и вертикальный пар | стр. | 60 |
| • Функция Распыление воды | стр. | 60 |
| ПОСЛЕ ГЛАЖЕНИЯ | стр. | 61 |
| • Удаление воды | стр. | 61 |
| УХОД | стр. | 61 |
| • Система против образования накипи (Zero-calc) | стр. | 61 |
| • Система Самоочистки/Удаления накипи | стр. | 61 |
| • Чистка | стр. | 61 |
| НЕИСПРАВНОСТИ И СПОСОБЫ ИХ УСТРАНЕНИЯ | стр. | 62 |
| УТИЛИЗАЦИЯ | стр. | 63 |
| СЕРВИСНОЕ ОБСЛУЖИВАНИЕ И ГАРАНТИЯ | стр. | 63 |
| Иллюстративная памятка | I-II | |
| Технические данные | III | |

ПРЕДУПРЕЖДЕНИЯ ПО БЕЗОПАСНОСТИ

- После распаковки прибора проверьте комплектность поставки в соответствии с рисунком, и убедитесь в отсутствии повреждений, вызванных транспортировкой. В случае сомнений не используйте прибор и обратитесь в авторизованный сервисный центр.
- Упаковочный материал – не игрушка! Не позволяйте детям играть с пластиковым пакетом; опасность удушья!
- Перед подключением прибора проверьте, что параметры электропитания в сети соответствуют техническим характеристикам, указанным на идентификационной табличке (12) прибора. Идентификационная табличка с техническими характеристиками (12) находится на приборе (и на зарядном устройстве, если имеется).
- Используйте настоящий прибор только по назначению, то есть как домашний утюг с паром. Любое другое использование следует считать ненадлежащим и, следовательно, опасным.
- Настоящий прибор может быть использован подростками возрастом старше 8 лет, людьми с ограниченными физическими, сенсорными и умственными способностями, а также людьми, не обладающими опытом, только после их обучения безопасному использованию прибора и уведомления о связанных с ним опасностях, или под наблюдением лица, ответственного за их безопасность. Не допускайте, чтобы дети играли с прибором. Не разрешайте им производить его очистку или уход без надзора взрослого. Прибор и шнур питания должны быть недоступными для детей в возрасте до 8 лет, когда прибор включён или находится в стадии охлаждения.
-  НЕ используйте прибор, если у вас влажные руки, или же мокрые или босые ноги.
-  НЕ тяните за шнур питания или за сам прибор, чтобы вынуть вилку из розетки.
-  Прибор НЕ должен подвергаться воздействию влажности или атмосферных осадков и солнечных лучей.
- Перед проведением очистки или ухода, а также в случаях неиспользования прибора, обязательно выньте вилку из электрической розетки.
- В случае поломки или неисправной работы прибора, выключите его и не пытайтесь самостоятельно его чинить. Для ремонта обращайтесь только в авторизованный сервисный центр.
- Утюг должен применяться и всегда находиться на устойчивой поверхности.

При установке утюга на свою подставку, убедитесь в устойчивости его на опорной поверхности. Утюг не должен использоваться, если он падал, если имеются видимые повреждения, или при наличии утечки воды.

- В случае повреждения шнура электропитания, он должен быть заменен авторизованным сервисным центром, в целях предотвращения любых рисков.
- Характеристики электробезопасности данного прибора гарантируются только при условии правильности его подключения к электросети и наличия эффективного заземления, как предусмотрено действующими правилами по техбезопасности при использовании электрооборудования. Необходимо проверить электросистему на соответствие этому очень важному требованию по безопасности. При наличии сомнений, пригласите компетентного технического специалиста для выполнения этих проверок.
- Характеристики электробезопасности данного прибора гарантируются только при условии правильности его подключения к электросети и наличия эффективного заземления, как предусмотрено действующими правилами по техбезопасности при использовании электрооборудования. Необходимо проверить электросистему на соответствие этому очень важному требованию по безопасности. При наличии сомнений, пригласите компетентного технического специалиста для выполнения этих проверок.



Никогда НЕ погружайте утюг, шнур электропитания и вилку в какую-либо жидкость.



НЕ оставляйте раскалённый утюг в соприкосновении с легковоспламеняющимися тканями или поверхностями.



НЕ оставляйте утюг без присмотра, если он подключён к сети электропитания.



НЕ выпускайте пар, когда утюг установлен на коврик подставки.



ВНИМАНИЕ! Горячая поверхность.



НЕ использовать химические добавки, отдушки или средства от накипи.

- Этот утюг, в отличие от утюга с парогенератором, предназначен для кратковременного глажения, во избежание стрессовых нагрузок, связанных с этой деятельностью. В связи с этим рекомендуется никогда не превышать максимальное время работы прибора в 1 час.

RU

ВАЖНЫЕ УКАЗАНИЯ

Прибор предназначен для функционирования с водой из-под крана, тем не менее, если вода в вашей зоне проживания слишком жёсткая, с высоким содержанием кальция, смешайте водопроводную воду (50%) с дистиллированной и/или деминерализованной (50%) водой; в некоторых зонах вблизи моря концентрация солей в воде слишком высокая: При сомнениях, используйте только деминерализованную воду для утюгов.



Не использовать химические разбавители, ароматические воды и жидкости или средства от накипи: применение этих веществ может нанести повреждения изделию. Не использовать воду из осушителей, кондиционеров или дождевую воду.

В резервуаре может уже находиться вода, поскольку каждое изделие проходит проверочные испытания перед отправкой в торговую сеть.

При первом глажении рекомендуется поместить между утюгом и изделием, подвергаемом глажению, лоскут ткани.

Перед тем, как начинать гладить, советуем выпустить струю пара в воздух, чтобы позволить выйти остаткам конденсата.

ЛЕГЕНДА УСЛОВНЫХ ОБОЗНАЧЕНИЙ

| | | | |
|--|----------------|---|--------|
|  | ПРЕДУПРЕЖДЕНИЕ |  | ЗАПРЕТ |
|--|----------------|---|--------|

ОПИСАНИЕ ПРИБОРА И КОМПЛЕКТУЮЩИХ

Руководствоваться иллюстрированной памяткой, имеющейся в начале данного руководства с инструкциями, для проверки комплектации приобретённого Вами прибора. Все изображения можно найти на внутренней стороне обложки данных инструкций по применению.

| | |
|--|--|
|  | ВНИМАНИЕ! Комплектующие и характеристики различны, в зависимости от моделей. Определите относящиеся к вашему изделию, руководствуясь иллюстрациями, имеющимися в начале руководства по применению, и указаниями на упаковке приобретённого изделия. |
|--|--|

1. Индикатор контроля температуры подошвы утюга
2. Ручка терморегулятора утюга
3. Кнопка Распыления воды
4. Кнопка функции экстрапара
5. Переключатель пара
6. Отверстие для заливки воды с дверцей
7. Распыление воды
8. Кнопка очистки от накипи
9. Максимальный уровень заливки воды **Макс.**
10. Подошва утюга с отверстиями выпуска пара
11. Резервуар для воды
12. Технические характеристики
13. Сетевая вилка
14. Мензурка для воды

ПОДГОТОВКА

Подразделите бельё для глажки в соответствии с международными обозначениями (символами) на одежной этикетке или, при её отсутствии, по типу ткани.

Начинайте гладить с белья, которое требует более низкой температуры глажения, сократив таким образом время ожидания разогрева утюга (для разогрева утюга требуется меньше времени, чем для его остывания), а также предотвратив риск прожечь ткань.



синтетическая ткань, акрил, нейлон, полиэстер: низкие температуры;



шерсть, шёлк: средние температуры;



хлопок, лён: высокие температуры;



ткань нельзя гладить утюгом.

ПРИМЕНЕНИЕ

ЗАЛИВКА ВОДЫ В РЕЗЕРВУАР

Проверьте, что вилка (13) вынута из розетки сети электропитания.

Переведите переключатель пара (5) в положение “0” [Рис. В].

Откройте дверцу (6).

Поставьте утюг так, чтобы было легче заливать воду в отверстие и предотвратить её перелив.

Медленно залить воду в резервуар, отмерив специальной мензуркой (14) [Рис. С].

Не превышайте максимального уровня, указанного на резервуаре (9), с надписью “MAX”.

Закройте дверцу (6).

ВЫБОР ТЕМПЕРАТУРЫ

Поставьте утюг в вертикальное положение.



Вставьте вилку (13) в электророзетку.

Установите температуру глажки, в зависимости от типа ткани, в соответствии с международными условными обозначениями, имеющимися на этикетке одежды, покрутив ручку терморегулятора (2), [Рис. D].

Включение светового индикатора контроля температуры подошвы утюга (1) указывает на то, что утюг находится в стадии нагревания.

Подождите, пока индикатор контроля температуры подошвы (1) не выключится, прежде чем начинать гладить.

Чтобы выбрать правильную температуру, руководствуйтесь нижеприведённой таблицей.

| Этикетка на одежде | Тип ткани | Регулятор температуры |
|---|--|-----------------------|
|  | синтетические волокна напр., вискоза, полиэстер | ● |
|  | шёлк, шерсть | ● ● |
|  | хлопок, лён | ● ● ● |

RU

ФУНКЦИЯ ЕСО

Прибор оснащён современной технологией, которая в состоянии оптимизировать производство пара и, следовательно, снизить энергозатраты.

Чтобы активировать функцию Есо, переведите переключатель пара (5) в положение ЕСО.

Рекомендуем использовать функцию ЕСО при глажке деликатных тканей (шёлк, шерсть, лёгкий хлопок).

ГЛАЖЕНИЕ БЕЗ ПАРА (ВСУХУЮ)

Чтобы гладить без пара, следуйте инструкциям, указанным в разделе «глажение с паром», но оставив переключатель пара (5) в положение “0”.

ГЛАЖЕНИЕ С ПАРОМ

Установите нужное количество выпускаемого пара при помощи переключателя пара (5).

Переведите переключатель пара (5) в нужную позицию между минимальной и максимальной отметкой, в зависимости от необходимого количества выпускаемого пара.

Непрерывная подача пара производится только при горизонтальном перемещении утюга.

Прекратить непрерывную подачу пара можно, установив утюг в вертикальном положении, или переведя переключатель пара (5) в положение “0”.

Использование пара возможно только при высоких температурах, как указано значком на ручке терморегулятора (2) [Рис. D].

Если выбранная температура слишком низкая, то из подошвы утюга могут вытекать капли воды.



Предупреждение: во время глажения световой индикатор (1) то включается, то выключается через определённые интервалы времени, указывая на то, что поддерживается заданная выбранная температура.

ЭКСТРАПАР И ВЕРТИКАЛЬНЫЙ ПАР

Нажмите на кнопку экстрапар (4) для создания “парового удара”, который глубоко проникает в ткань и удаляет самые трудные и стойкие складки.

Подождите несколько секунд перед следующим нажатием на кнопку [Рис. E].

Нажимая через определённые интервалы кнопку экстрапар (4), можно гладить в вертикальном положении (шторы, висящую на вешалке одежду и т.п.) [Рис. F].



Предупреждения: функция экстрапара может использоваться только при высоких температурах.

Прекратите нажимать на кнопку подачи пара, если включился световой индикатор контроля температуры подошвы утюга (1) и возобновите глажку, когда индикатор снова выключится.

ФУНКЦИЯ РАСПЫЛЕНИЕ ВОДЫ

Проверьте наличие воды в резервуаре (11).

Нажмите на кнопку распыления воды (3) медленно (для более сильной струи) или быстро (для слабого распыления) [Рис. G].



Предупреждения: предварительно смочите перед глажением деликатную ткань при помощи функции распыления воды (3) или, как альтернатива, гладить следует через влажную ткань.

Не пользуйтесь функцией распыления для шёлковых и синтетических тканей.

ПОСЛЕ ГЛАЖЕНИЯ

УДАЛЕНИЕ ВОДЫ

Выньте сетевую вилку утюга (13) из электророзетки.

Переверните утюг, немного встряхнув его, чтобы вода могла полностью вытечь из резервуара (11).

Дайте утюгу полностью остыть.

Хранить утюг в вертикальном положении.

УХОД

СИСТЕМА ПРОТИВ ОБРАЗОВАНИЯ НАКИПИ (ZERO-CALC)

Специальный смоляной фильтр, расположенный внутри резервуара для воды, позволяет понизить жёсткость воды и ограничивает образование отложений накипи на подошве утюга. Смоляной фильтр является постоянно действующим и не подвергается замене.

СИСТЕМА САМООЧИСТКИ/УДАЛЕНИЯ НАКИПИ

Эта функция позволяет очистить внутреннюю часть подошвы утюга от накипи или от других загрязнений.

Рекомендуется пользоваться через каждые 5-10 применений утюга.

Залейте воду в резервуар (11) до максимальной отметки "MAX" (9).

Переведите переключатель пара (5) в положение "0".

Отрегулируйте температуру, переведя ручку терморегулятора (2) на максимальную температуру и подождите, пока световой индикатор контроля температуры подошвы утюга (1) не выключится.

Выньте вилку электрошнура (13) из розетки и немедленно поместите утюг над раковиной, переведя его в горизонтальное положение.

Нажмите на кнопку Самоочистки (8), удерживая нажатой до тех пор, пока из утюга не выйдет весь кипяток, пар, а также возможные загрязнения и отложения накипи.

После того, как подошва утюга (10) полностью остыла, её можно очистить влажной тканью.

ЧИСТКА



ВНИМАНИЕ!

Перед тем, как выполнять любую операцию по чистке утюга проверьте, чтобы вилка прибора (13) была вынута из розетки электросети, а подошва утюга была полностью остывшей.

Возможные загрязнения и отложения накипи на подошве утюга можно удалить влажной тканью с жидким не абразивным чистящим средством.

Не пользоваться губками или металлическими предметами, чтобы не поцарапать поверхность подошвы утюга.

Пластмассовые части можно очистить влажной тканью, а затем вытереть сухой тк.

НЕИСПРАВНОСТИ И СПОСОБЫ ИХ УСТРАНЕНИЯ

В этой главе приводятся наиболее встречающиеся для данного прибора неполадки. Если Вам не удаётся устранить неполадки, следуя нижеприведенным указаниям, просим Вас обратиться в Авторизованный сервисный центр.

| Неисправность | Возможная причина | Способ устранения |
|--|--|---|
| Подошва утюга (10) остаётся холодной и не нагревается. | Отсутствие электропитания. | Проверьте, что вилка электрошнура (13) правильно включена или же попробуйте включить её в другую розетку . |
| | | Проверьте, что ручка терморегулятора (2) не установлена на минимальную температуру Ø (Рис. D). |
| Световой индикатор температуры нагрева подошвы утюга (1) то загорается, то гаснет. | Нормальная процедура. | Включение и выключение светового индикатора указывает на стадию нагревания утюга. Как только достигается заданная температура, индикатор выключается. |
| Пар выходит только в небольшом количестве и не выходит вообще. | Переключатель пара (5) - в положении Ø . | Перевести переключатель пара (5) в нужное положение (Рис. B). |
| | Недостаточное количество воды в резервуаре (11). | Залейте воду в резервуар (11). |
| Загрязнения, выходящие из отверстий подачи пара, пачкают одежду. | Возможно наличие отложений в паровой камере/на подошве утюга. | Выполнить самоочистку (см. параграф Система Самоочистки/Удаления накипи). |
| | При использовании химических добавок, ароматизирующих жидкостей или средств против накипи. | Применение этих веществ негативно сказывается на работе прибора: не добавлять никаких добавок в воду в резервуаре. |
| | При применении чистой дистиллированной воды или смягчённой. | Смешайте водопроводную воду (50%) с дистиллированной и/или деминерализированной водой (50%). |
| | При использовании крахмала. | Распылять крахмал всегда с изнаночной стороны. |
| Из подошвы утюга вытекает вода. | Температура подошвы утюга слишком низкая из-за слишком частого включения кнопки функции Экстрапар (4). | Слегка увеличьте интервал времени между одной и другой подачей струи пара. |
| | Ручка терморегулятора (2) установлена на слишком низкий уровень температуры (Рис. D). | Перевести ручку терморегулятора (2) в положение MAX (Рис. D). |

УТИЛИЗАЦИЯ



Упаковка изделия выполнена из материалов, которые могут подвергаться вторичной переработке. Уничтожайте её в соответствии с действующими нормами по защите окружающей среды.



Согласно европейскому стандарту 2002/96/ЕС, вышедший из употребления прибор должен подвергаться утилизации надлежащим образом. Для бережного отношения к окружающей среде, материалы, которые могут быть утилизированы, должны быть рекуперированы. За более подробной информацией, обращайтесь в местную организацию по утилизации отходов или к продавцу прибора.

СЕРВИСНОЕ ОБСЛУЖИВАНИЕ И ГАРАНТИЯ

Для выполнения ремонта или приобретения запчастей, обращайтесь в авторизованный сервисный центр IMETEC по нижеуказанному бесплатному телефонному номеру, или посетите наш сайт в Интернете. Прибор покрывается гарантией производителя. Для более подробной информации смотрите прилагаемое гарантийное обязательство.

Несоблюдение инструкций, содержащихся в настоящем руководстве по применению, уходу и техобслуживанию изделия, приводит к утрате гарантии.

IMETEC
www.imetec.com

Tenacta Group S.p.A. Via Piemonte 5/11 24052 Azzano S. Paolo (BG) ITALY
Tel. +39.035.688.111 Fax +39.035.320.149

M1000975
0413 (MMYY)



NAVODILA ZA UPORABO PARNE LIKALNE POSTAJE

Spoštovani kupec, IMETEC se vam zahvaljuje za nakup tega izdelka. Prepričani smo, da boste zadovoljni s kakovostjo in zanesljivostjo te naprave, ki je bila zasnovana in izdelana z mislijo predvsem na zadovoljstvo uporabnika. Ta priročnik z navodili za uporabo je bil sestavljen v skladu z evropskim standardom EN 62079.



POZOR!

Navodila in opozorila za varno uporabo

Pred uporabo aparata pozorno preberite navodila, zlasti opozorila glede varnosti, in jih upoštevajte. Ta priročnik, skupaj z odgovarjajočim slikovnim vodnikom, hranite ves čas življenjske dobe aparata in ga imejte vedno pri roki. V primeru prodaje aparata novemu lastniku izročite tudi vso dokumentacijo.

Če bi med branjem tega uporabniškega priročnika naleteli na težko razumljive odseke ali bi se vam porodil kakršen koli dvom, se pred uporabo izdelka obrnite na proizvajalca na naslov, ki je naveden na zadnji strani te brošure.

KAZALO

| | |
|--|---------|
| NAVODILA ZA UPORABO | str. 64 |
| OPOZORILA GLEDE VARNOSTI | str. 65 |
| LEGENDA SIMBOLOV | str. 67 |
| OPIS NAPRAVE IN DODATNE OPREME | str. 67 |
| PRIPRAVA | str. 68 |
| UPORABA | str. 68 |
| • Polnjenje posode za vodo | str. 68 |
| • Izbira temperature | str. 68 |
| • Funkcija ECO | str. 69 |
| • Likanje brez pare (suho) | str. 69 |
| • Parno likanje | str. 69 |
| • Parni sunek in navpična para | str. 69 |
| • Funkcija Pršenje | str. 69 |
| PO LIKANJU | str. 70 |
| • Izpraznjenje | str. 70 |
| VZDRŽEVANJE | str. 70 |
| • Sistem proti vodnemu kamnu Zero-Calc | str. 70 |
| • Sistem Self Clean/Calc Clean | str. 70 |
| • Čiščenje | str. 70 |
| REŠEVANJE TEŽAV | str. 71 |
| ODSTRANJEVANJE | str. 72 |
| POMOČ IN GARANCIJA | str. 72 |
| Slikovni vodnik | I - II |
| Tehnični podatki | III |

OPOZORILA GLEDE VARNOSTI

- Potem ko ste aparat vzeli iz embalaže, na podlagi slike preverite, ali je prisotna vsa potrebna oprema in se prepričajte, da se aparat med prevozom ni poškodoval. V primeru dvomov izdelka ne uporabljajte in se obrnite na pooblaščenega serviserja.
- Embalaža ni igrača za otroke! Plastično vrečko shranjujte izven dosega otrok, saj obstaja nevarnost zadušitve!
- Pred priklopom aparata na omrežje preverite, ali podatki o omrežni napetosti, navedeni na identifikacijski tablici (12), ustrezajo podatkom omrežja, ki je na voljo. Tehnični identifikacijski podatki (12) se nahajajo na aparatu (in na polnilcu baterij, če je prisoten).
- Ta aparat se lahko uporablja izključno za namene, za katere je bil zasnovan, in sicer kot parni likalnik za domačo uporabo. Kakršna koli drugačna uporaba velja za neprimerno in zatorej nevarno.
- Aparata naj ne uporabljajo osebe, mlajše od 8 let in osebe z zmanjšanimi fizičnimi, senzoričnimi ali umskimi zmožnostmi (vključno z otroki) oziroma s premalo izkušnjami ali znanja, razen če jih pri tem nadzoruje ali usmerja oseba, zadolžena za njihovo varnost. Otroci naj se z aparatom ne igrajo. Otroci lahko aparat čistijo in na njem izvajajo vzdrževalna dela samo pod nadzorom odrasle osebe. Aparat in napajalni kabel hranite izven dosega otrok, mlajših od 8 let, ko je aparat vključen ali se ohlaja.
- ⊘ Aparata NE uporabljajte z mokrimi rokami ali vlažnimi nogami ali bosimi.
- ⊘ NE vlecite za napajalni kabel ali za sam aparat, da bi vtič izvlekli iz vtičnice.
- ⊘ Aparata NE izpostavljajte vlagi ali vremenskim dejavnikom (dež, sonce).
- Pred čiščenjem ali vzdrževanjem aparata in v primeru neuporabe slednjega vtič vselej izvlecite iz vtičnice.
- V primeru okvare ali nepravilnega delovanja, aparat izključite in na njem ne izvajajte nepooblaščenih posegov. Za morebitno popravilo se obrnite izključno na pooblaščenega serviserja.
- Likalnik uporabljajte na stabilni podlagi in ga na tako površino tudi odlagajte. Preden likalnik položite na njegov podstavek, se prepričajte, da je podporna površina stabilna. Likalnika ne

SL

uporabljajte, če vam je padel, če so na njem vidni znaki poškodb ali če iz njega pušča voda.

- Če opazite, da je napajalni kabel poškodovan, naj ga pooblašteni serviser zamenja, da se izognete vsakršnemu tveganju.
- Električna varnost tega aparata je zagotovljena le takrat, ko je slednji pravilno povezan z učinkovito ozemljitveno napeljavo, kakor določajo veljavni predpisi s področja električne varnosti. To temeljno varnostno zahtevo je treba preveriti in v primeru dvomov zaprositi za podrobni pregled napeljave s strani usposobljenega tehnika.
- Električna varnost tega aparata je zagotovljena le takrat, ko je slednji pravilno povezan z učinkovito ozemljitveno napeljavo, kakor določajo veljavni predpisi s področja električne varnosti. To temeljno varnostno zahtevo je treba preveriti in v primeru dvomov zaprositi za podrobni pregled napeljave s strani usposobljenega tehnika.



Likalnika, kabla in vtiča nikoli NE potaplajte v kakršno koli tekočino.



Vročega likalnika NE puščajte v stiku z lahko vnetljivimi tkaninami in površinami.



Likalnika NE puščajte brez nadzora, ko je priključen na napajalno omrežje.



NE brizgajte pare, ko je likalnik položen na temu namenjeno prevleko.



POZOR! Vroča površina.



NE uporabljajte kemičnih dodatkov, dišečih snovi ali sredstev za odstranjevanje vodnega kamna.

- Ta likalnik nima kotla pod tlakom. Zasnovan je bil za kratkotrajno likanje, da bi se izognilo prevelikemu stresu, ki je povezan s to dejavnostjo. Zato vam svetujemo, da nikoli ne presežete enournega dela.

POMEMBNA OPOZORILA



Aparat je namenjen delovanju na vodo iz pipe: če le-ta vsebuje preveč vodnega kamna za aparat uporabite mešanico 50% vode iz pipe in 50% destilirane/demineralizirane vode; na nekaterih obalnih območjih je koncentracija soli v vodi visoka: v teh primerih uporabljajte »demineralizirano vodo za likalnike«, ki jo najdete v trgovinah. V primeru dvomov uporabite samo demineralizirano vodo za likanje.

Ne uporabljajte kemičnih razredčil, odišavljenih tekočin ali snovi za odstranjevanje vodnega kamna: uporaba le-teh lahko poškoduje aparat. Ne uporabljajte vode iz sušilnic, klimatskih naprav ali deževnice. Kotel lahko vsebuje sledove vode, saj se vsak izdelek pred prodajo preizkusi.

Pri prvem likanju je priporočljivo med blago, ki ga želite zlikati, in likalnik vstaviti krpo.

Preden začnete z likanjem vam svetujemo, da v zrak izbrizgate nekaj pare, tako da odvedete nakopičeni kondenz.

LEGENDA SIMBOLOV

| | |
|---|---|
|  <p>OPOZORILO</p> |  <p>PREPOVED</p> |
|---|---|

OPIS NAPRAVE IN DODATNE OPREME

Oglejte si sliko na začetku teh navodil za uporabo, da preverite opremo vašega aparata. Vse slike so prikazane na naslovnici teh navodil za uporabo.

 **POZOR!** Oprema in lastnosti so odvisni od modelov. Model lahko ugotovite na podlagi slik, ki so na voljo na začetku navodil za uporabo, in podatkov na prodajni embalaži.

- | | |
|--|---|
| 1. Signalna lučka za nadzor temperature likalne plošče | 8. Tipka calc clean |
| 2. Vrtljivi gumb za nastavitev temperature | 9. Najvišja raven napolnjenosti vode Max |
| 3. Gumb Pršenje | 10. Plošča z luknjicami za izhajanje pare |
| 4. Gumb za parni sunek | 11. Posoda za vodo |
| 5. Izbirno stikalo za paro | 12. Tehnični podatki |
| 6. Odprtina z vratci za polnjenje vode | 13. Vtič |
| 7. Pršenje | 14. Dozirna posodica za vodo |

PRIPRAVA

Perilo, ki ga želite zlikati, razdelite po mednarodnih oznakah na našitkih oblačil, če teh oznak ni, pa po vrsti blaga.

Pričnitate z likanjem tkanin, ki zahtevajo najnižjo temperaturo, tako da skrajšate čas čakanja (likalnik potrebuje manj časa za segrevanje kakor pa za hlajenje) in odpravite tveganje ožganja tkanin.

 sintetika, akril, najlon, poliester: nizka temperatura;

 volna, svila: srednja temperatura;

 bombaž, lan: visoka temperatura;

 tekstil, ki ga ne likamo.

UPORABA

POLNJENJE POSODE ZA VODO

Prepričajte se, da je vtič (13) iztaknjen iz omrežne vtičnice.

Izbirno stikalo za paro (5) pomaknite v položaj »0« [Sl. B].

Odprite vratca (6).

Likalnik postavite tako, da lahko vodo čim lažje nalivate v ustrezno odprtino in se izognete razlivanju.

Vodo počasi nalivajte v rezervoar s pomočjo ustrezne merice (14) [Sl. C].

Ne presežite najvišje ravni vode, ki je označena na rezervoarju (9) z napisom »MAX«.

Zaprite vratca (6).

IZBIRA TEMPERATURE

Likalnik postavite v navpični položaj.



Vtič (13) vstavite v omrežno vtičnico.

Temperauto nastavite glede na vrsto tekstila, ki je označena na oblačilnih etiketah in sledi mednarodnim določilom, z vrtljivim gumbom za nastavev temperature (2), [Sl. D].

Vžig signalne lučke za nadzor temperature likalne plošče (1) označuje, da je likalnik v fazi segrevanja.

Počakajte, da signalna lučka za nadzor temperature likalne plošče (1) ugasne, preden pričnete z likanjem.

Za izbiro prave temperature si oglejte spodnjo preglednico.

| Etiketa na oblačilu | Vrsta tkanine | Izbirno stikalo temperature |
|---|--|-----------------------------|
|  | sintetična vlakna npr. viskoza, poliester | ● |
|  | svila, volna | ●● |
|  | bombaž, lan | ●●● |

FUNKCIJA ECO

Aparat ima tehnologijo za optimizacijo proizvodnje pare in posledično zmanjšanje energetske porabe.

Za omogočenje funkcije Eco pomaknite izbirno stikalo pare (5) na oznako ECO.

Uporabo funkcije ECO vam svetujemo pri likanju občutljivih tkanin (svila, volna in lahek bombaž).

LIKANJE BREZ PARE (SUHO)

Za likanje brez pare sledite navodilom iz dela »parno likanje«, pri tem pa pustite izbirno stikalo pare (5) v položaju »0«.

PARNO LIKANJE

S pomočjo izbirnega stikala za paro (5) izberite količino pare.

Izbirno stikalo pare (5) pomaknite v položaj med najnižjim in najvišjim glede na zeleno količino pare.

Brizganje pare je stalno samo, ko je likalnik v vodoravni legi.

Brizganje pare prekinete tako, da likalnik položite v navpično lego ali izbirno stikalo pare (5) pomaknete v položaj »0«.

Uporaba pare je mogoča samo pri višjih temperaturah, kot je navedeno na vrtljivem gumbu za nastavitve temperature (2) [Sl. D].

Če je izbrana temperatura prenizka, lahko z likalne plošče kapljajo manjše vodne kapljice.



Opozorilo: med likanjem se signalna lučka za nadzor temperature likalne plošče (1) v presledkih prižiga, kar označuje vzdrževanje izbrane temperature.

PARNI SUNEK IN NAVPIČNA PARA

Pritisnite gumb za parni sunek (4), da sprostite močan sunek pare, ki lahko prodre v tkanine in zglati najbolj trdovratne gube.

Med enim pritiskom gumba in drugim počakajte nekaj sekund [Sl. E].

S pritiskanjem gumba za parni sunek (4) v presledkih lahko likate tudi navpično (zavese, oblačila na obešalniku ipd.) [Sl. F].



Opozorila: funkcijo parnega sunka se lahko uporablja samo pri visokih temperaturah.

Ko se prižge signalna lučka za nadzor temperature likalne plošče (1), prenehajte z brizganjem pare in z likanjem nadaljujte šele, ko se signalna lučka ugasne.

FUNKCIJA PRŠENJE

Preverite, ali je voda v posodi za vodo (11).

Počasi (za gosti curek) ali hitro (za razpršeni curek) pritisnite gumb za pršenje (3) [Sl. G].



Opozorila: občutljive tkanine predhodno navlažite s pršenjem (3) ali pa med likalnik in tkanino vstavite vlažno krpo.

Funkcije pršenja ne uporabljajte za svilo ali sintetiko.

IZPRAZNJENJE

Vtič (13) izvlecite iz omrežne vtičnice.

Izpraznite posodo za vodo (11) tako, da obrnete likalnik in ga rahlo stresate.

Likalnik pustite popolnoma ohladiti.

Likalnik vedno shranjujte v navpičnem položaju.

VZDRŽEVANJE**SISTEM PROTI VODNEMU KAMNU ZERO-CALC**

Poseben smolni filter, nameščen v notranjosti vodnega rezervoarja, zmanjšuje trdoto vode in tako omejuje nastajanje vodnega kamna na plošči. Smolni filter je stalen in ga ni potrebno zamenjevati.

SISTEM SELF CLEAN/CALC CLEAN

Ta funkcija omogoča čiščenje ostankov vodnega kamna in drugih nečistoč iz notranjega dela plošče.

Svetujemo vam, da postopek čiščenja izvedete vsakih 5 - 10 uporab.

Rezervoar (11) napolnite do najvišje ravni, na katero opozarja oznaka »MAX« (9).

Izbirno stikalo za paro (5) pomaknite v položaj »0«.

Vrtljivi gumb (2) nastavite na najvišjo temperaturo in počakajte, dokler signalna lučka nadzora temperature likalne plošče (1) ne ugasne.

Vtič (13) izvlecite iz omrežne vtičnice in likalnik takoj postavite v vodoravno lego nad umivalnik.

Pritisnite gumb Calc-Clean (8) in ga zadržite pritisnjene, dokler iz plošče ne prične izhajati vroča voda, para in morebitna nečistoča ali vodni kamen.

Ko se likalna plošča (10) ohladi, jo lahko očistite z vlažno krpo.

ČIŠČENJE**POZOR!**

Pred kakršnim koli čiščenjem likalnika se prepričajte, da vtič aparata (13) ni vstavljen v omrežno vtičnico in da je likalna plošča popolnoma hladna.

Morebitno trdovratno nečistočo ali ostanke škroba ali apreturnega sredstva lahko z likalne plošče očistite z vlažno krpo in neabrazivnim tekočim detergentom.

Izogibajte se praskanju likalne plošče z žičnimi gobicami ali kovinskimi predmeti.

Plastične dele očistite z vlažno krpo, nato pa jih obrišite s suho krpo.

REŠEVANJE TEŽAV

V tem poglavju so navedene najpogostejše težave, povezane z uporabo naprave. Če težav s pomočjo sledečih informacij ne bi mogli odpraviti, se obrnite na pooblaščenega serviserja.

| Težava | Morebitni vzrok | Rešitev |
|--|---|--|
| Plošča (10) ostane hladna ali se ne segreje. | Ni tokovnega napajanja. | Preverite, ali je vtič (13) pravilno vstavljen v vtičnici ali pa ga poskusite vstaviti v drugo vtičnico. |
| | | Preverite ali je gumb za nastavitev temperature (2) morebiti nastavljen na najnižjo temperaturo Ø (Sl. D). |
| Signalna lučka temperature likalne plošče (1) se prižiga in ugaša. | Običajni postopek. | Prižiganje in ugašanje signalne lučke pomeni fazo segrevanja likalnika. Čim je dosežena nastavljena temperatura, se signalna lučka ugasne. |
| Para izhaja samo v manjši količini ali sploh ne izhaja. | Izbirno stikalo pare (5) je v položaju Ø. | Izbirno stikalo pare (5) nastavite na zeleno polje (Sl. B). |
| | V posodi za vodo ni dovolj vode (11). | Napolnite posodo za vodo (11). |
| Nečistoča, ki izhaja skozi luknjice za paro, povzroča madeže na oblačilih. | Morebitni ostanki v parni komori/plošči. | Izvedite postopek samodejnega čiščenja (oglejte si odstavek Sistem Self Clean/Calc Clean). |
| | Uporabljajte kemične dodatke, dišeče tekočine ali sredstva za odstranjevanje vodnega kamna. | Uporaba le-teh poškoduje aparat: ne dodajajte aditivov vodi v posodi za vodo. |
| | Uporabljajte samo čisto destilirano ali mehko vodo. | Destilirani in/ali demineralizirani (50%) vodi primešajte vodo iz pipe (50%). |
| | Uporabljajte škrob. | Škrob vedno popršite na hrbtno stran tkanine. |
| Iz plošče izhaja voda. | Temperatura plošče je prenizka zaradi prepogoste uporabe funkcije parnega sunka (4). | Malce podaljšajte časovni presledek med parnimi sunki. |
| | Gumb za nastavitev temperature (2) je nastavljen na prenizko vrednost (Sl. D). | Gumb za nastavitev temperature (2) nastavite na najvišjo vrednost, ki je označena z oznako "MAX" (Sl. D). |

ODSTRANJEVANJE



Embalaža je izdelana iz materialov, ki jih je mogoče reciklirati. Odlagajte jo skladno s predpisi, ki veljajo na področju varovanja okolja.



V skladu z Direktivo 2002/96/ES Evropskega parlamenta in Sveta je treba odsluženo napravo primerno zavreči. Materiale, iz katerih je aparat izdelan in jih je mogoče reciklirati, ustrezno zavrzite, tako da omogočite njihovo ponovno uporabo in preprečite onesnaževanje okolja. Za podrobnejše informacije se obrnite na lokalno komunalno službo ali na pooblaščenega prodajalca izdelka.

POMOČ IN GARANCIJA

Za popravila ali nakup nadomestnih delov se obrnite na pooblaščenega serviserja IMETEC, ki je dosegljiv na spodaj navedeni brezplačni telefonski številki, ali si oglejte spletno stran proizvajalca. Za aparat velja garancija proizvajalca. Za podrobnejše informacije si oglejte priloženo garancijsko izjavo.

Neupoštevanje navodil iz tega priročnika glede uporabe, nege in vzdrževanja aparata ima za posledico prenehanje veljavnosti garancije proizvajalca.

IMETEC

www.imetec.com

Tenacta Group S.p.A. Via Piemonte 5/11 24052 Azzano S. Paolo (BG) ITALY
Tel. +39.035.688.111 Fax +39.035.320.149

M1000975
0413 (MMYY)