



***IMETEC***  
www.imetec.com

**Tenacta Group S.p.A. Via Piemonte 5/11 24052 Azzano S. Paolo (BG) ITALY**  
**Tel. +39.035.688.111 Fax +39.035.320.149**





Istruzioni per l'uso  
Operating instructions  
Instruções para o uso  
Használati utasítás  
Navodila za uporabo  
Οδηγίες χρήσης  
Instrucciones de uso

# TERMOVENTILATORE

TERMOVENTILATORE	IT	pagina	1
FAN HEATER	GB	page	5
TERMOVENTILADOR	PT	página	9
HŐSUGÁRZÓ VENTILÁTOR	HU	oldal	13
TERMOVENTILATOR	SL	stran	17
ΑΕΡΟΘΕΡΜΟ	EL	σελίδα	21
TERMOVENTILADOR	ES	página	25

# **IMETEC**

**TYPE M0601**





[A]

GUIDA ILLUSTRATIVA  
ILLUSTRATIVE GUIDE  
GUIA ILUSTRADO  
KÉPES HASZNÁLATI ÚTMUTATÓ  
SLIKOVNI VODNIK  
ΕΙΚΟΝΟΓΡΑΦΗΜΕΝΟΣ ΟΔΗΓΟΣ  
GUÍA ILUSTRATIVA

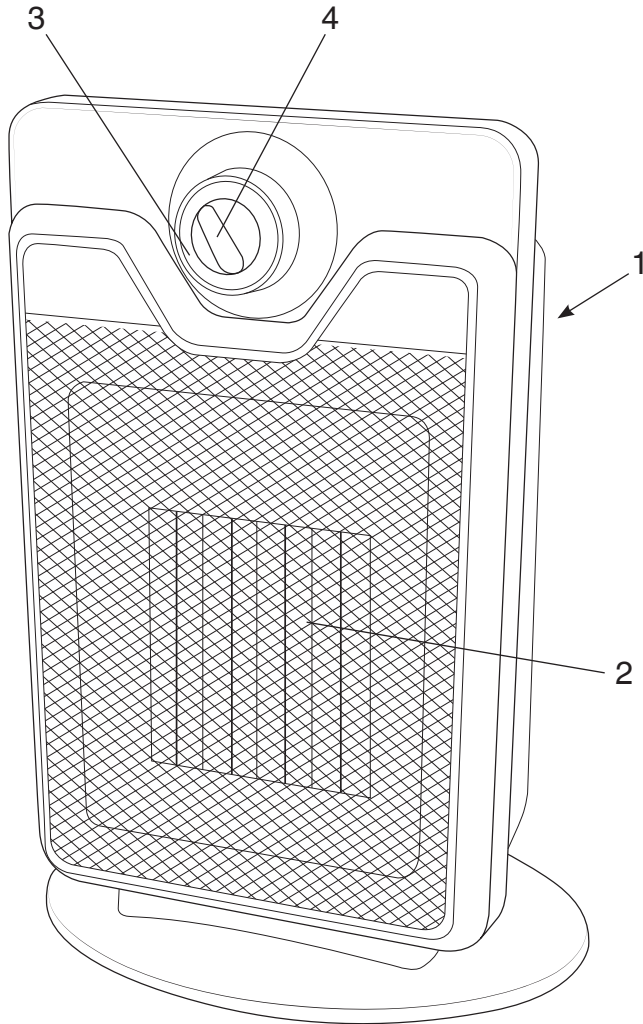

I









**DATI TECNICI  
TECHNICAL DATA  
DADOS TÉCNICOS  
MŰSZAKI ADATOK  
TEHNIČNI PODATKI  
ΤΕΧΝΙΚΑ ΣΤΟΙΧΕΙΑ  
DATOS TÉCNICOS**



**IMETEC** TYPE M0601  
220-240 V 50 Hz 2000 W

TENACTA GROUP S.p.A.  
VIA PIEMONTE 5  
IT - 24052 AZZANO S. P.  
[www.imetec.com](http://www.imetec.com)





## MANUALE DI ISTRUZIONI PER L'USO DEL TERMOVENTILATORE

Gentile cliente, IMETEC La ringrazia per l'acquisto del presente prodotto. Siamo sicuri che Lei apprezzerà la qualità e l'affidabilità di questo apparecchio, progettato e prodotto mettendo in primo piano la soddisfazione del cliente. Il presente manuale d'istruzioni è stato redatto in conformità alla norma europea EN 62079.



### ATTENZIONE!

#### Istruzioni e avvertenze per un impiego sicuro.

Prima di utilizzare l'apparecchio, leggere attentamente le istruzioni per l'uso e in particolare le avvertenze sulla sicurezza, attenendosi a esse. Conservare il presente manuale insieme alla relativa guida illustrativa, per l'intera durata di vita dell'apparecchio, a scopo di consultazione. In caso di cessione dell'apparecchio a terzi, consegnare anche l'intera documentazione. Se nella lettura di questo libretto di istruzioni d'uso alcune parti risultassero di difficile comprensione o se sorgessero dubbi, prima di utilizzare il prodotto contattare l'azienda all'indirizzo indicato in ultima pagina.



## INDICE

AVVERTENZE SULLA SICUREZZA	Pag. 1
LEGENDA SIMBOLI	Pag. 3
DESCRIZIONE DELL'APPARECCHIO E DEGLI ACCESSORI	Pag. 3
PREPARAZIONE	Pag. 3
UTILIZZO	Pag. 3
MANUTENZIONE E CONSERVAZIONE	Pag. 4
SMALTIMENTO	Pag. 4
ASSISTENZA E GARANZIA	Pag. 4
Guida illustrativa	I
Dati tecnici	II

## AVVERTENZE SULLA SICUREZZA

- Dopo aver rimosso l'apparecchio dalla confezione, controllare l'integrità della fornitura in base al disegno e l'eventuale presenza di danni da trasporto. In caso di dubbio, non utilizzare l'apparecchio e rivolgersi al servizio di assistenza autorizzato.
- Il materiale della confezione non è un giocattolo per bambini! Tenere il sacchetto di plastica lontano dalla portata dei bambini; pericolo di soffocamento!
- Prima di collegare l'apparecchio, controllare che i dati della tensione di rete riportati sulla targhetta di identificazione corrispondano a quelli della rete elettrica disponibile. La targhetta di identificazione si trova sull'apparecchio.
- Il presente apparecchio deve essere utilizzato unicamente allo scopo per cui è stato progettato, ovvero come TERMOVENTILATORE (termoconvettore) per uso domestico. Qualsiasi altro utilizzo è considerato non conforme e pertanto pericoloso.
- Il presente apparecchio può essere utilizzato dai bambini a partire da 8 anni











## IT

di età e da persone dalle ridotte capacità fisiche, sensoriali o mentali, oppure con mancanza di esperienza e di conoscenza se si trovano sotto adeguata sorveglianza, oppure se sono stati istruiti circa l'uso dell'apparecchio in modo sicuro e se si rendono conto dei pericoli correlati. I bambini non devono giocare con l'apparecchio. Le operazioni di pulizia e di manutenzione non devono essere effettuate dai bambini senza sorveglianza.

- I bambini di meno di 3 anni deve essere tenuto lontani a meno che continuamente sorvegliati.
- I bambini di età compresa tra 3 anni e meno di 8 anni possono usare solo la funzione on/off dell'apparecchio purché il prodotto sia stato collocato o installato nella sua normale posizione di funzionamento previsto e che si trovino sotto adeguata sorveglianza, oppure siano stati istruiti all'uso dell'apparecchio e se si rendono conto dei pericoli correlati.
- I bambini di età compresa tra 3 anni e meno di 8 anni non possono collegare, regolare e pulire l'apparecchio o eseguire la manutenzione.



**ATTENZIONE!** Alcune parti di questo prodotto possono diventare molto calde e causare ustioni. Particolare attenzione deve essere data in cui sono presenti i bambini e le persone vulnerabili.

-  NON utilizzare l'apparecchio con mani o piedi bagnati o umidi.
-  NON tirare il cavo di alimentazione o l'apparecchio per staccare la spina dalla presa elettrica.
-  NON esporre l'apparecchio all'umidità o all'influsso di agenti atmosferici (pioggia, sole).
- Disinserire sempre la spina dall'alimentazione elettrica prima della pulizia o manutenzione e in caso di mancato utilizzo dell'apparecchio.
- In caso di guasto o di cattivo funzionamento dell'apparecchio, spegnerlo e non manometterlo. Per l'eventuale riparazione rivolgersi solamente ad un centro di assistenza tecnica autorizzato.
- Se il cavo di alimentazione è danneggiato, esso deve essere sostituito da un centro di assistenza tecnica autorizzato, in modo da prevenire ogni rischio.
-  NON tirare o sollevare mai l'apparecchio per il cavo.
-  NON immergere mai l'apparecchio in acqua o altri liquidi.
-  **ATTENZIONE!** per evitare il surriscaldamento, non coprire l'apparecchio.
-  NON posizionare l'apparecchio immediatamente sotto una presa di corrente.
-  NON utilizzare il prodotto nelle immediate vicinanze di una vasca da bagno, doccia o piscina. Non posizionare il prodotto in modo tale che sia accessibile da una vasca da bagno, doccia o piscina.
-  NON posizionare l'apparecchio nelle immediate vicinanze di tende e tessuti liberi.



**ATTENZIONE!** Il termoventilatore non è dotato di dispositivo per il controllo della temperatura ambiente.

-  NON utilizzare il termoventilatore in piccoli ambienti, in presenza di persone incapaci di lasciare l'ambiente autonomamente, a meno che non sia fornita costante supervisione.

## LEGENDA SIMBOLI

	Avvertenza.		Aria calda con funzione Eco.	OFF	Apparecchio spento
	Divieto.	RAPID	Riscaldamento rapido.	MAX	Massima temperatura.
	Non coprire.		Antigelo.		Aria fresca

## DESCRIZIONE DELL'APPARECCHIO E DEGLI ACCESSORI

Guardare la Figura [A] nella sezione delle illustrazioni per controllare il contenuto della confezione. Tutte le figure si trovano nelle pagine interne.

1. Griglia entrata dell'aria posteriore.
2. Corpo motore e griglia di fuoriuscita dell'aria.
3. Termostato ambiente.
4. Commutatore di potenza.

## PREPARAZIONE

- Disimballare il prodotto.
- Verificare che il prodotto sia integro e non danneggiato.
- Collegare il prodotto alla rete elettrica domestica.

## UTILIZZO

### Funzione termoventilatore

- Ruotare il commutatore di potenza (4) su posizione **ECO** per riscaldamento Eco.
- Ruotare il commutatore di potenza (4) su posizione **RAPID** per riscaldamento rapido.
- Regolare il termostato ambiente (3) a seconda della temperatura che si vuole mantenere.

### Funzione ventilazione estiva

- Regolare il termostato ambiente (3) sulla massima temperatura **MAX**.
- Ruotare il commutatore di potenza (4) su posizione

### Funzione antigelo

Questa funzione garantisce il mantenimento di una temperatura ambiente intorno ai +5°C. Quando la temperatura scende sotto questo livello il termoventilatore si accende automaticamente.

- Regolare il termostato ambiente (3) sulla temperatura minima .
- Ruotare il commutatore di potenza (4) su posizione **ECO** per un ripristino graduale della temperatura a +5°C.
- Ruotare il commutatore di potenza (4) su posizione **RAPID** per un ripristino veloce della temperatura a +5°C.

## MANUTENZIONE E CONSERVAZIONE

Disinserire sempre la spina dall'alimentazione elettrica prima della pulizia o manutenzione e in caso di mancato utilizzo dell'apparecchio.

Il termoventilatore può essere pulito con un panno morbido e leggermente inumidito. Asciugare accuratamente dopo la pulizia.

Custodire il termoventilatore fuori dalla portata dei bambini in un luogo fresco e asciutto.

Quando si ripone il termoventilatore assicurarsi che sia ben protetto dalla polvere per evitare che la stessa finisca all'interno dell'apparecchio.

## SMALTIMENTO



L'imballaggio del prodotto è composto da materiali riciclabili. Smaltirlo in conformità alle norme di tutela ambientale.



Ai sensi della norma europea 2002/96/CE, l'apparecchio in disuso deve essere smaltito in modo conforme. I materiali riciclabili contenuti nell'apparecchio vengono recuperati, al fine di evitare il degrado ambientale. Per maggiori informazioni, rivolgersi all'ente di smaltimento locale o al rivenditore dell'apparecchio.

## ASSISTENZA E GARANZIA

Per le riparazioni o l'acquisto dei ricambi rivolgersi al servizio autorizzato di assistenza ai clienti IMETEC contattando il Numero Verde sotto riportato o consultando il sito internet. L'apparecchio è coperto da garanzia del produttore.

Per i dettagli, consultare il foglio garanzia allegato. L'inosservanza delle istruzioni contenute in questo manuale per l'utilizzo, la cura e la manutenzione del prodotto fanno decadere il diritto alla garanzia del produttore.

**IMETEC**  
www.imetec.com

Numero Verde

**800-234677**

Tenacta Group S.p.A. Via Piemonte 5/11 24052 Azzano S. Paolo (BG) ITALY  
Tel. +39.035.688.111 Fax +39.035.320.149

M1001181  
0313 (MMYY)





## FAN HEATER INSTRUCTIONS FOR USE

Dear customer, IMETEC thanks you for purchasing this product. We are certain you will appreciate the quality and reliability of this appliance, designed and manufactured with customer satisfaction in mind. These instructions for use have been drawn up in accordance with European standard EN 62079.



### ATTENTION! Instructions and warnings for a safe use.



Please read the use and safety instructions before using the appliance and follow these at all times. Keep this manual and illustrative guide with the appliance for future consultation. Should you pass the appliance on to another user, make sure to also include this documentation. Should certain parts of this user manual be difficult to understand or should doubts arise, contact the company before using the product, at the address indicated on the last page.

## CONTENTS

SAFETY WARNINGS	Page 5
SYMBOLS	Page 7
DESCRIPTION OF THE APPLIANCE AND ACCESSORIES	Page 7
PREPARATION	Page 7
USE	Page 7
MAINTENANCE AND STORAGE	Page 8
DISPOSAL	Page 8
ASSISTANCE AND WARRANTY	Page 8
Illustrative guide	I
Technical data	II

## SAFETY WARNINGS

- After having removed the appliance from its packaging, verify its integrity based on the drawing and check for any damage caused during transport. If in doubt, do not use the appliance and contact the authorised service centre.
- Do not let children play with the packaging! Keep the plastic wrapping out of the reach of children; risk of suffocation!
- Before connecting the appliance, check that the mains voltage data reported on the identification plate corresponds to that of the available electric mains. The identification plate is attached to the appliance.
- This appliance must be used only for the purpose for which it was designed, that is as a FAN HEATER (convector) for home use. Any other use is improper and potentially dangerous.

## GB

- This appliance can be used by children aged from 8 years and above and persons with reduced physical, sensory or mental capabilities or lack of experience and knowledge if they have been given supervision or instruction concerning use of the appliance in a safe way and understand the hazards involved. Children shall not play with the appliance. Cleaning and user maintenance shall not be made by children without supervision.
- Children of less than 3 years should be kept away unless continuously supervised.
- Children aged from 3 years and less than 8 years shall only switch on/off the appliance provided that it has been placed or installed in its intended normal operating position and they have been given supervision or instruction concerning use of the appliance in a safe way and understand the hazards involved.
- Children aged from 3 years and less than 8 years shall not plug in, regulate and clean the appliance or perform user maintenance.



**CAUTION** - Some parts of this product can become very hot and cause burns. Particular attention has to be given where children and vulnerable people are present.









- DO NOT use the appliance with damp or wet hands or feet.
- DO NOT pull the power cord or appliance to unplug the latter from the socket.
- DO NOT expose the appliance to humidity or weather conditions (rain, sun, etc.).
- Always disconnect the appliance from the mains before cleaning or performing maintenance and when the appliance is not in use.
- In case of a fault or malfunctioning of the appliance, switch it off and do not tamper with it. If the appliance needs to be repaired, contact an authorised technical service centre.
- If the power cord is damaged, it must be replaced by an authorised technical service centre, so as to prevent all risks.
- NEVER pull or lift the appliance from the cable.
- NEVER immerse the appliance in water or other liquids.
- ATTENTION! Do not cover the appliance as it could overheat.
- DO NOT place the appliance immediately under a socket.
- DO NOT use the product in the immediate vicinity of a bath tub, shower or swimming pool. Do not place the product for it to be reached by a person in a bath tub, shower or swimming pool.
- DO NOT place the appliance in the immediate vicinity of curtains or loose cloths.



**ATTENTION!** The fan heater does not have a room temperature control device.

- DO NOT use the fan heater in small rooms and in the presence of persons who are unable to leave the room autonomously, unless constantly supervised.

## SYMBOLS

	Warning.		Hot air with ECO function.
	Prohibited actions.		Rapid heating.
	Do not cover.		Anti-freeze.
	Appliance OFF.		Maximum temperature.
	Cool air.		

## DESCRIPTION OF THE APPLIANCE AND ACCESSORIES

Look at Figure [A] in the illustration section to check the content of the packaging. All figures are found in the inside pages.



1. Rear air inlet grid.
2. Motor casing and air outlet grid.
3. Room thermostat.
4. Power switch.

## PREPARATION



- Unpack the product.
- Check that it is intact and not damaged.
- Connect the product to the domestic mains.

## USE

### Fan heater function

- Turn the power switch (4) to the  position for Eco heating.
- Turn the power switch (4) to the  position for rapid heating.
- Set the room thermostat (3) at the desired temperature.

### Summer ventilation function

- Set the room thermostat (3) to the maximum temperature .
- Turn the power switch (4) to the  position.

### Anti-freeze function

This function keeps the room temperature at approx. +5°C. When the temperature drops below value, the fan heater switches on automatically.

- Set the room thermostat (3) to the minimum temperature .
- Turn the power switch (4) to the  position to gradually reach +5°C.
- Turn the power switch (4) to the  position to rapidly reach +5°C.

GB

## MAINTENANCE AND STORAGE

Always disconnect the appliance from the mains before cleaning or performing maintenance and when the appliance is not in use.

The fan heater can be cleaned with a soft damp cloth. Dry it well after cleaning it.

Keep the fan heater out of the reach of children, in a cool dry place.

Store the fan heater where it is well protected from dust, which could reach the internal part of the appliance.

## DISPOSAL



The packaging is made up of recyclable material. Dispose of it in compliance with the environmental protection standards.



The product must be disposed of properly, in accordance with the provisions of European standard 2002/96/EC. The recyclable materials contained in the appliance must be recovered so as to prevent environmental pollution. For further information, contact the local disposal body or the appliance dealer.

## ASSISTANCE AND WARRANTY

To request repairs or purchase spare parts, please contact IMETEC's authorised customer service centre on the Toll-Free Number below or via the website. The appliance is covered by the manufacturer's warranty.

For details, read the attached warranty sheet. Failure to comply with the instructions for use and maintenance provided in this manual will render the manufacturer's warranty null and void.

**IMETEC**

[www.imetec.com](http://www.imetec.com)

Tenacta Group S.p.A. Via Piemonte 5/11 24052 Azzano S. Paolo (BG) ITALY  
Tel. +39.035.688.111 Fax +39.035.320.149

MI001181  
0313 (MMYY)



## MANUAL DE INSTRUÇÕES DE USO DO TERMOVENTILADOR

Estimado cliente, IMETEC gostaria de agradecer-lhe por ter adquirido este produto. Estamos certos de que irá apreciar a qualidade e fiabilidade deste aparelho que foi desenvolvido e fabricado para colocar a satisfação do cliente em primeiro lugar. O presente manual de instruções foi redigido em conformidade com a norma europeia EN 62079.



### ATENÇÃO!

#### Instruções e advertências para o uso seguro.



Antes de utilizar o aparelho, leia cuidadosamente as instruções para o uso e, de modo especial, as advertências sobre segurança, e siga-as. Conserve este manual junto com o guia ilustrado durante toda a vida útil do aparelho para que ambos sejam facilmente consultáveis. Se o aparelho for cedido a terceiros, entregue também toda a documentação. Se durante a leitura deste manual de instruções de uso algumas partes não forem suficientemente claras ou em caso de dúvidas, contacte a empresa no endereço indicado na última página antes de utilizar o produto.

## ÍNDICE

ADVERTÊNCIAS SOBRE A SEGURANÇA	Pág. 9
LEGENDA DE SÍMBOLOS	Pág. 11
DESCRIÇÃO DO APARELHO E DOS ACESSÓRIOS	Pág. 11
PREPARAÇÃO	Pág. 11
UTILIZAÇÃO	Pág. 11
MANUTENÇÃO E CONSERVAÇÃO	Pág. 12
ELIMINAÇÃO	Pág. 12
ASSISTÊNCIA E GARANTIA	Pág. 12
Guia ilustrado	I
Dados técnicos	II

## ADVERTÊNCIAS SOBRE A SEGURANÇA

- Após desembalar o aparelho, certifique-se da integridade de todos os componentes, de acordo com a ilustração, e verifique se há danos causados pelo transporte. Em caso de dúvidas, não utilize o aparelho e dirija-se ao serviço de assistência autorizado.
- O material da embalagem não é um brinquedo para crianças! Mantenha o saco plástico fora do alcance das crianças, pois existe o perigo de sufocamento!
- Antes de ligar o aparelho, controle se os dados da tensão de rede descritos na placa de identificação correspondem aos valores da rede elétrica disponível. Os dados técnicos encontram-se descritos no aparelho.
- O presente aparelho deve ser utilizado somente com a finalidade para a qual foi projetado, ou seja, como TERMOVENTILADOR (termoconvector) para o uso



PT

doméstico. Qualquer tipo de uso diferente deve ser considerado impróprio e, portanto, perigoso.

- Este aparelho pode ser usado por crianças de 8 anos ou mais e pessoas com reduzidas capacidades físicas, sensoriais ou mentais ou falta de experiência e conhecimento, se tiverem recebido supervisão ou instruções relativas à utilização do aparelho de forma segura e compreender os perigos envolvido. As crianças não devem brincar com o aparelho. Limpeza e manutenção do usuário não deve ser feito por crianças, sem supervisão.
- Crianças com menos de 3 anos deve ser mantido longe a menos que continuamente supervisionadas.
- Crianças de 3 anos e menos de oito anos só ligar / desligar o aparelho, desde que tenha sido colocado ou instalado em sua posição normal de funcionamento pretendido e que tenham recebido supervisão ou instruções relativas à utilização do aparelho de forma segura e compreender os perigos envolvidos.
- Crianças de 3 anos e menos de 8 anos não devem ligar, regular e limpar o aparelho ou efetuar a manutenção.



**ATENÇÃO** - Algumas partes deste produto pode se tornar muito quente e causar queimaduras. Particular atenção deve ser dada onde as crianças e pessoas vulneráveis estão presentes.





- NÃO utilize o aparelho com as mãos ou pés húmidos ou molhados.
- NÃO puxe o cabo de alimentação ou o aparelho para retirar a ficha elétrica da tomada.
- NÃO exponha o aparelho à humidade e às ações de fenómenos atmosféricos (chuva, sol).
- Desconecte sempre a ficha da rede de alimentação elétrica antes de efetuar operações de limpeza ou manutenção e em caso de inutilização do aparelho.
- Em caso de defeito ou funcionamento irregular do aparelho, desligue-o e não viole os lacres. Para as eventuais reparações, dirija-se somente a um centro de assistência técnica autorizado.
- Se o cabo de alimentação estiver danificado, deverá ser substituído num centro de assistência técnica autorizado para evitar qualquer tipo de risco.
- NUNCA puxe ou eleve o aparelho pelo cabo.
- NÃO mergulhe o aparelho na água ou em qualquer tipo de líquido.
- **ATENÇÃO!** para evitar o sobreaquecimento, não cubra o aparelho.
- NÃO posicione o aparelho imediatamente sob uma tomada de corrente.
- NÃO utilize o produto nas imediatas proximidades de banheiras, duchas ou piscinas. Não posicione o produto de modo tal que seja acessível a partir de uma banheira, duche ou piscina.
- NÃO posicione o aparelho nas proximidades de cortinas ou tecidos livres.



**ATENÇÃO!** O termoventilador não é provido de dispositivo para o controlo da temperatura ambiente.

- NÃO utilize o termoventilador em ambiente pequenos, na presença de pessoas incapazes de deixar o ambiente autonomamente, exceto sob supervisão constante.

## LEGENDA DE SÍMBOLOS

	Advertência.		Ar quente com função Eco.
	Proibido.		Aquecimento rápido.
	Não cubra.		Antigelo.
	Aparelho desligado.		Temperatura máxima.
	Ar fresco.		

## DESCRIÇÃO DO APARELHO E DOS ACESSÓRIOS

Observe a Figura [A] na secção das ilustrações para controlar o conteúdo da embalagem. Todas as figuras encontram-se nas páginas internas.



1. Grelha de entrada do ar posterior.
2. Corpo de motor e grelha de saída de ar.
3. Termóstato ambiente.
4. Comutador de potência.

## PREPARAÇÃO



- Desembale o produto.
- Certifique-se de que o produto esteja intacto e não danificado.
- Conecte o produto à rede elétrica doméstica.

## UTILIZAÇÃO

### Função termoventilador



- Gire o comutador de potência (4) na posição  para aquecimento Eco.
- Gire o comutador de potência (4) na posição  para aquecimento rápido.
- Regule o termóstato ambiente (3) de acordo com a temperatura que deseja manter.

### Função ventilação no verão

- Regule o termóstato ambiente (3) na temperatura máxima .
- Gire o comutador de potência (4) na posição .

### Função antigelo

Esta função garante a manutenção de uma temperatura ambiente em torno de +5°C. Quando a temperatura abaixa para um valor inferior, o termoventilador acende automaticamente.

- Regule o termóstato ambiente (3) na temperatura mínima .
- Gire o comutador de potência (4) na posição  para um restabelecimento gradual da temperatura de +5°C.
- Gire o comutador de potência (4) na posição  para um restabelecimento rápido da temperatura de +5°C.

PT

## MANUTENÇÃO E CONSERVAÇÃO

Desconecte sempre a ficha da rede de alimentação elétrica antes de efetuar operações de limpeza ou manutenção e em caso de inutilização do aparelho.

O termoventilador pode ser limpo com um pano macio e ligeiramente humedecido. Seque meticulosamente após a limpeza.

Mantenha o termoventilador fora do alcance das crianças, em local fresco e seco.

Ao guardar o termoventilador, assegure-se de que o aparelho esteja bem protegido contra o pó para evitar que ele penetre no interior do aparelho.

## ELIMINAÇÃO



A embalagem do produto é composta por materiais recicláveis. Elimine-a em conformidade com as normas de proteção ambiental.



Nos termos da norma europeia 2002/96/CE, o aparelho em desuso deve ser eliminado de modo conforme. Os materiais recicláveis utilizados para a fabricação do aparelho devem ser recuperados para evitar fenómenos de degradação ambiental.

Para ulteriores informações, dirija-se ao órgão local responsável pela eliminação ou ao revendedor do aparelho.

## ASSISTÊNCIA E GARANTIA

Para eventuais reparações ou aquisição de peças de reposição, entre em contacto com o serviço de assistência aos clientes IMETEC, utilizando a Linha Verde abaixo ou através do nosso sítio internet. O aparelho está coberto pela garantia do fabricante.

Para os detalhes, consulte o folheto de garantia em anexo. A inobservância das instruções contidas neste manual para a utilização, cuidado e manutenção do produto anula o direito à garantia do fabricante.

**IMETEC**

[www.imetec.com](http://www.imetec.com)

Tenacta Group S.p.A. Via Piemonte 5/11 24052 Azzano S. Paolo (BG) ITALY  
Tel. +39.035.688.111 Fax +39.035.320.149

M1001181  
0313 (MMYY)





## HASZNÁLATI UTASÍTÁS HŐSUGÁRZÓ-VENTILÁTORHOZ

Kedves vásárlónk! Az IMETEC köszönetet mond Önnek azért, hogy termékünket választotta. Bizonyosak vagyunk abban, hogy a vásárlóink igényeinek maximális figyelembe vételével tervezett és gyártott készülékünk minősége és megbízhatósága az Ön meglegedésére szolgál. A használati útmutató az EN 62079 európai szabvány alapján készült.



### FIGYELEM!

**Utasítások és tudnivalók a biztonságos használat érdekében.**



A termék használata előtt olvassa el figyelmesen a jelen füzetben lévő utasításokat ill. figyelmeztetéseket, és tartsa be azokat. A használati útmutatót őrizze meg a termék teljes élettartama alatt, mert a későbbiekben szüksége lehet rá. Ha a készüléket továbbadja egy másik felhasználónak, a teljes dokumentációt is mellékelje. Ha a használati útmutató olvasása során bármilyen kétsége vagy kérdése merülne fel a termék használatával kapcsolatban, a termék használatának megkezdése előtt lépjen kapcsolatba a gyártóval az utolsó oldalon található címen.

## TARTALOMJEGYZÉK

BIZTONSÁGI UTASÍTÁSOK	13. old.
JELMAGYARÁZAT	15. old.
A KÉSZÜLÉK ÉS A TARTOZÉKAINAK LEÍRÁSA	15. old.
ELŐKÉSZÍTÉS	15. old.
HASZNÁLAT	15. old.
KARBANTARTÁS ÉS TÁROLÁS	16. old.
HULLADÉKBA HELYEZÉS	16. old.
SZERVIZ ÉS GARANCIA	16. old.
Használati útmutató	I
Műszaki adatok	II

## BIZTONSÁGI UTASÍTÁSOK

- Miután kivette a készüléket a csomagolásából, a rajz segítségével ellenőrizze a csomagolás tartalmának épségét és a szállítás során esetlegesen bekövetkezett károkat. Amennyiben kétségei merülnének fel, ne használja a készüléket, hanem forduljon a vevőszolgálathoz.
- A csomagolóanyag nem játékszer! A műanyag tasak gyermekektől távol tartandó. Fulladásveszély!
- Mielőtt csatlakoztatná a készüléket, ellenőrizze, hogy az azonosító adattáblán látható feszültségértékek megegyeznek-e a rendelkezésre álló hálózati feszültség értékével. Az azonosító adattábla a készüléken található.
- Ez a készülék kizárólag rendeltetészerűen, vagyis háztartási HŐSUGÁRZÓ-

VENTILÁTORKÉNT használható. Minden más használat nem rendeltetésszerűnek, és mint ilyen, veszélyesnek minősül.

- Ez a készülék is használható idősebb gyermekek 8 éves kortól és a csökkent fizikai, érzékszervi vagy mentális képességű, illetve megfelelő tapasztalatok és ismeretek, ha kaptak felügyeletet ne használják a készüléket biztonságosan és megérteni a veszélyeket sző. Gyerekek nem játszanak a készülékkel. Tisztítás és karbantartás felhasználó nem tett gyermekek nélkül felügyelet.
- Gyermekek, kevesebb mint 3 év távol kell tartani, kivéve, ha folyamatosan felügyelt.
- Korú gyermekek 3 éves kortól, és kevesebb, mint 8 éve csak kapcsolja be / ki a készüléket, feltéve, hogy került vagy beszerelik a tervezett normál helyzetben, és kaptak felügyeletet ne használják a készüléket biztonságos módon érti a veszélyeket.
- Korú gyermekek 3 éves kortól, és kevesebb, mint 8 éve nem dugja be, szabályozzák és tisztítsa meg a készüléket, vagy felhasználó által elvégzendő karbantartás.



**FIGYELEM** - Egyes részei a termék is nagyon meleg és tüzet okozhat. Kiemelt figyelmet kell fordítani, ahol a gyerekek és a veszélyeztetett emberek is jelen vannak.

- NE használja a készüléket vizes vagy nedves kézzel, ha nedves a lába illetve ha mezítláb van.
- NE húzza a tápvezetékét vagy magát a készüléket a villásdugó elektromos aljzatból történő eltávolításához.
- NE tegye ki a készüléket nedvesség vagy az időjárási viszonyok (eső, napfény) hatásainak.
- Tisztítás vagy karbantartás előtt valamint ha a készüléket nem használja, húzza ki a villásdugót a hálózati csatlakozóból.
- Ha a készülék meghibásodott, vagy nem működik megfelelően, kapcsolja ki. A készüléket ne próbálja meg szétszerelni. Amennyiben a készülék javításra szorul, forduljon márkaszervizhez.
- Ha a vezeték sérült, kérje cseréjét a hivatalos műszaki szervizszolgáltatótól. Így elkerülheti a sérült vezeték jelentette veszélyeket.
- NE húzza vagy emelje a készüléket a vezetéknél fogva.
- NE merítse a készüléket vízbe vagy folyadékba.
- **FIGYELEM!** túlmelegedést elkerülendő, ne takarja le a készüléket.
- A készüléket NE helyezze közvetlenül a csatlakozó alj alá.
- A készüléket NE használja közvetlenül fürdőkádak, zuhanytálcák vagy medencék közelében. A készüléket ne helyezze el úgy, hogy elérhető legyen a fürdőkádból, zuhanytálcából vagy medencéből.
- A készüléket NE helyezze közvetlenül függönyök és vagy egyéb textilek közelébe.



**FIGYELEM!** A hőszugárzó-ventilátor nem rendelkezik a szoba hőmérsékletének szabályozására szolgáló berendezéssel.

- NE használja a készüléket kis helyiségekben, illetve ne hagyja felügyelet nélkül olyan személyek jelenlétében, akik állandó felügyeletre szorulnak.

## JELMAGYARÁZAT

	Figyelmeztetés.		Meleg levegő Eco funkcióval.
	Tilos.	<b>RAPID</b>	Gyors fűtés.
	Ne takarja le.		Fagyvédelem.
<b>OFF</b>	Kikapcsolt készülék.	<b>MAX</b>	Maximum hőmérséklet.
	Friss levegő.		

## A KÉSZÜLÉK ÉS A TARTOZÉKAINAK LEÍRÁSA

Nézze meg az Ábrát [A] a csomag tartalmának ellenőrzéséhez. Az összes ábra a belső oldalakon található.

1. Hátsó levegő beszívó rács.
2. Motortest és levego kifuvo ræs.
3. Termosztát.
4. Teljesítmény szabályozó gomb.

## ELŐKÉSZÍTÉS

- Csomagolja ki a terméket.
- Ellenőrizze, hogy a készülék nem hiányos-e, illetve, hogy nincsenek-e rajta sérülések.
- Csatlakoztassa a készüléket lakossági hálózatra.

## HASZNÁLAT

### Hősugárzó ventilátor funkció

- Az ECO funkció használatához állítsa a teljesítmény szabályozót (4) **ECO** állásra.
- A gyors fűtés funkció használatához állítsa a teljesítmény szabályozót (4) **RAPID** állásra.
- Állítsa be a termosztátot (3) a kívánt hőmérsékletre.

### Nyári szellőző funkció

- Állítsa a szoba termosztátot (3) maximum hőfokra **MAX**.
- Forgassa el a teljesítmény szabályozót (4) a  állásba.

### Fagyvédelem funkció

Ezzel a funkcióval biztosíthatja, hogy a helyiség hőmérséklete +5 °C körül maradjon. Amikor a hőmérséklet ezen érték alá süllyed, a hősugárzó ventilátor automatikusan bekapcsol.

- Állítsa a szoba termosztátot (3) minimum hőfokra .
- A hőmérséklet fokozatos növeléséhez (+5°C-ig) állítsa a teljesítmény szabályozót (4) **ECO** állásba.
- A hőmérséklet gyors növeléséhez (+5°C-ig) állítsa a teljesítmény szabályozót (4) **RAPID** állásba.

## KARBANTARTÁS ÉS TÁROLÁS

Tisztítás vagy karbantartás előtt valamint ha a készüléket nem használja, húzza ki a villásdugót a hálózati csatlakozóból.

A készülék tisztításához használjon puha, nedves rongyot. A tisztítást követően törölje szárazra a készüléket.

A készüléket tartsa száraz, hűvös helyen, gyermekektől távol.

Mielőtt a hőszűrő-ventilátort elrakná, gondoskodjon arról, hogy a por ne rakódhasson le a készülék belsejében.

## HULLADÉKBA HELYEZÉS



A termék csomagolása újrafelhasználható anyagokból áll. Ezeket környezetbarát módon helyezze hulladékba.



A készüléket hasznos élettartama végén a 2002/96/EK irányelv rendelkezéseinek megfelelően helyezze hulladékba. A készülék újrahasznosítható elemei a környezetszennyezés elkerülése érdekében újrahasznosításra kerülnek. Bővebb felvilágosításért forduljon a helyi hulladékhasznosító vállalathoz, vagy ahhoz az üzlethez, ahol a készüléket vásárolta.

## SZERVIZ ÉS GARANCIA

Javítások vagy cserealkatrészek beszerzésének szükségessége esetén forduljon az IMETEC ügyfélszolgálatához az alábbi zöld számon vagy a honlapon található információ segítségével. A készülékre a gyártó garanciája érvényes.

További részletek a mellékelt garanciajegyen találhatóak. A jelen használati kezelési és karbantartási útmutatóban foglalt utasítások be nem tartása a gyártói jótállás megszűnését vonja maga után.

# IMETEC

www.imetec.com

Tenacta Group S.p.A. Via Piemonte 5/11 24052 Azzano S. Paolo (BG) ITALY  
Tel. +39.035.688.111 Fax +39.035.320.149

MI001181  
0313 (MMYY)



## PRIROČNIK Z NAVODILI ZA UPORABO TERMOVENTILATORJA

Spoštovani kupec, IMETEC se vam zahvaljuje za nakup tega izdelka. Pri zasnovi in izdelavi tega aparata smo imeli v mislih predvsem zadovoljstvo uporabnika, zato smo prepričani, da boste s kakovostjo in zanesljivostjo tega aparata zadovoljni. Ta priročnik z navodili za uporabo je bil sestavljen v skladu z evropskim standardom EN 62079.



### POZOR!

Navodila in opozorila za varno uporabo.



Pred uporabo aparata pozorno preberite navodila za uporabo, zlasti opozorila glede varnosti, in jih upoštevajte. Ta priročnik, skupaj z odgovarjajočim slikovnim vodnikom, hranite ves čas življenjske dobe aparata in ga imejte vedno pri roki. V primeru prodaje aparata novemu lastniku izročite tudi vso dokumentacijo. Če bi med branjem tega uporabniškega priročnika naleteli na težko razumljive odseke ali bi se vam porodil kakršen koli dvom, se pred uporabo izdelka obrnite na proizvajalca na naslov, ki je naveden na zadnji strani te brošure.

## KAZALO

OPOZORILA GLEDE VARNOSTI	Str. 17
LEGENDA SIMBOLOV	Str. 19
OPIS APARATA IN DODATNE OPREME	Str. 19
PRIPRAVA	Str. 19
UPORABA	Str. 19
VZDRŽEVANJE IN SHRANJEVANE	Str. 20
ODLAGANJE	Str. 20
POMOČ IN GARANCIJA	Str. 20
Slikovni vodnik	I
Tehnični podatki	II

## OPOZORILA GLEDE VARNOSTI

- Potem ko ste aparat vzeli iz embalaže, na podlagi slike preverite, ali je prisotna vsa potrebna oprema in se prepričajte, da se aparat med prevozom ni poškodoval. V primeru dvomov, aparata ne uporabljajte in se obrnite na pooblaščenega serviserja.
- Embalaža ni igrača za otroke! Plastično vrečko shranjujte izven dosega otrok, saj obstaja nevarnost zadušitve!
- Pred priklopom naprave na omrežje preverite, ali podatki o omrežni napetosti, navedeni na identifikacijski tablici, ustrezajo podatkom domačega električnega omrežja. Identifikacijska tablica je pritrjena na napravi.
- To napravo se lahko uporablja izključno za namene, za katere je bila zasnovana oziroma kot TERMOVENTILATOR (toplotni konvektor) za domačo uporabo. Kakršna koli drugačna uporaba velja za neprimerno in zatorej nevarno.

## SL

- Ta naprava je lahko z otrokom v starosti od 8 let in več uporabljajo in osebe z zmanjšanimi telesnimi, čutnimi ali duševnimi sposobnostmi ali s pomanjkljivimi izkušnjami in znanjem, če so bili dani nadzor ali navodila za uporabo stroja na varen način in razumejo nevarnosti vključeni. Otroci se ne igrajo z aparatom. Čiščenje in vzdrževanje uporabnik ne izvede z otrokom brez nadzor.
- Otroci manj kot 3 leta, je treba hraniti ločeno, razen če stalno nadzoruje.
- Otroci, stari od 3 let in manj kot 8 let, se le vklop / izklop aparata, če je bila dana ali nameščeni v nameravano normalnem delovnem položaju in so dobile nadzor ali navodila za uporabo stroja na varen način in razumeti nevarnosti, ki sodelujejo.
- Otroci, stari od 3 let in manj kot 8 let ne priključite, urejanje in čiščenje aparata ali opravljati vzdrževalnih del uporabnikov.



**POZOR** - Nekateri deli tega izdelka lahko postane zelo vroče in povzročijo opekline. Posebno pozornost je treba nameniti kjer so prisotni otroci in ranljive osebe.









- Naprave nikoli NE uporabljajte z mokrimi ali vlažnimi rokami ali nogami.
- NE vlecite za napajalni kabel ali za samo napravo, da bi vtič izvlekli iz vtičnice.
- Naprave NE izpostavljajte vlagi ali vremenskim vplivom (dež, sonce).
- Pred čiščenjem ali vzdrževanjem naprave ter v primeru neuporabe slednje vtič vselej izvlecite iz vtičnice.
- V primeru okvare ali nepravilnega delovanja, aparat izključite in na njem ne izvajajte nepooblaščenih posegov. Za morebitno popravilo se obrnite izključno na pooblaščenega serviserja.
- Če opazite, da je napajalni kabel poškodovan, naj ga pooblaščen serviser zamenja, da se izognete vsakršnemu tveganju.
- Naprave nikoli NE vlecite ali dvigujte za kabel.
- Naprave nikoli NE potaplajte v vodo ali v druge tekočine.
- **POZOR!** Naprave ne pokrivajte, da se izognete pregrevanju.
- Naprave NE postavljajte tik pod omrežno vtičnico.
- Naprave NE uporabljajte v neposredni bližini kadi, prhe ali bazena. Naprave NE postavljajte na tak način, da je dostopna iz kadi, prhe ali bazena.
- Naprave NE postavljajte v neposredno bližino zaves in drugega hišnega tekstila.



**POZOR!** Termoventilator nima mehanizma za nadzor sobne temperature.

- Termoventilatorja NE uporabljajte v majhnih prostorih, ob prisotnosti nepokretnih oseb, ki ne bi mogle samostojno zapustiti prostora, razen pod stalnim nadzorom.

## LEGENDA SIMBOLOV

	Opozorilo.		Vroči zrak s funkcijo Eco.
	Prepoved.		Hitro segrevanje.
	Ne prekrivati.		Zaščita pred zmrzovanjem.
	Naprava izključena.		Najvišja temperatura.
	Sveži zrak.		

## OPIS APARATA IN DODATNE OPREME

Oglejte si Sliko [A] v slikovnem delu, da preverite vsebino embalaže. Vse slike so prikazane na notranjih straneh.

1. Rešetka za vstopanje zraka (na zadnji strani).
2. Motorni sklop in resetka za izstopanje zraka
3. Sobni termostat.
4. Stikalo za nastavitev načina delovanja.

## PRIPRAVA

- Izdelek vzemite iz embalaže.
- Preverite, ali so izdelku priloženi vsi deli in ga pregledajte glede morebitnih poškodb.
- Izdelek priključite na domače električno omrežje.

## UPORABA

### \*Funkcija termoventilatorja



- Stikalo za nastavitev načina delovanja (4) pomaknite na oznako  za segrevanje Eco.
- Stikalo za nastavitev načina delovanja (4) pomaknite na oznako **RAPID** za hitro segrevanje.
- Sobni termostat (3) nastavite glede na temperaturo, ki jo želite vzdrževati.

### Funkcija ventilatorja

- Sobni termostat (3) nastavite na najvišjo temperaturo **MAX**.
- Stikalo za nastavitev načina delovanja (4) pomaknite na oznako .

### Funkcija zaščite pred zmrzovanjem

Ta funkcija omogoča vzdrževanje sobne temperature na približno +5°C. Ko se temperatura zniža pod to vrednost, se termoventilator samodejno vključi.

- Sobni termostat (3) nastavite na najnižjo temperaturo .
- Stikalo za nastavitev načina delovanja (4) pomaknite na oznako  za postopno doseganje temperature +5°C.
- Stikalo za nastavitev načina delovanja (4) pomaknite na oznako **RAPID** za hitro doseganje temperature +5°C.

SL

## VZDRŽEVANJE IN SHRANJEVANE

Pred čiščenjem ali vzdrževanjem naprave ter v primeru neuporabe slednje vtič vselej izvlecite iz vtičnice.

Termoventilator čistite z mehko in rahlo navlaženo krpo. Po čiščenju napravo dodobra osušite.

Termoventilator shranjujte izven dosega otrok, v hladnem in suhem prostoru.

Pri shranjevanju termoventilator zaščitite pred prahom, da se ta ne bi kopičil v notranjosti aparata.

## ODLAGANJE



Embalaža izdelka je izdelana iz materialov, ki jih je mogoče reciklirati. Odlagajte jo skladno s predpisi, ki veljajo na področju varovanja okolja.



V skladu z Direktivo 2002/96/ES je treba odsluženo napravo primerno zavreči.

Materiale, iz katerih je aparat izdelan in jih je mogoče reciklirati, se ustrezno zbira, da bi se preprečilo onesnaževanje okolja. Za podrobnejše informacije se obrnite na lokalno komunalno službo ali na pooblaščenega prodajalca izdelka.

## POMOČ IN GARANCIJA

Za popravila ali nakup nadomestnih delov se obrnite na pooblaščenega serviserja IMETEC, ki je dosegljiv na spodaj navedeni brezplačni telefonski številki, ali si oglejte spletno stran proizvajalca. Za aparat velja jamstvo proizvajalca.

Za podrobnejše informacije glejte priloženo garancijsko izjavo. Neupoštevanje navodil iz tega priročnika glede uporabe, nege in vzdrževanja aparata ima za posledico prenehanje veljavnosti garancije proizvajalca.

**IMETEC**  
www.imetec.com

Tenacta Group S.p.A. Via Piemonte 5/11 24052 Azzano S. Paolo (BG) ITALY  
Tel. +39.035.688.111 Fax +39.035.320.149

MI001181  
0313 (MMYY)





## ΕΓΧΕΙΡΙΔΙΟ ΟΔΗΓΙΩΝ ΧΡΗΣΗΣ ΤΟΥ ΑΕΡΟΘΕΡΜΟΥ

Αγαπητοί πελάτες, η IMETEC σας ευχαριστεί για την αγορά του παρόντος προϊόντος. Είμαστε σίγουροι ότι θα εκτιμήσετε την ποιότητα και αξιοπιστία αυτής της συσκευής η οποία σχεδιάστηκε και κατασκευάστηκε με προτεραιότητα την ικανοποίηση του πελάτη. Το παρόν εγχειρίδιο οδηγιών δημιουργήθηκε σε συμμόρφωση με τον ευρωπαϊκό κανονισμό EN 62079.



### ΠΡΟΣΟΧΗ!

**Οδηγίες και προειδοποιήσεις για μια ασφαλή λειτουργία.**



Πριν χρησιμοποιήσετε τη συσκευή, διαβάστε προσεκτικά τις οδηγίες χρήσης και ειδικότερα τις προειδοποιήσεις για την ασφάλεια. Φυλάξτε το παρόν εγχειρίδιο μαζί με τον αντίστοιχο εικονογραφημένο οδηγό, για όλη τη διάρκεια ζωής της συσκευής, ούτως ώστε να μπορείτε να το συμβουλευέστε. Σε περίπτωση εκχώρησης της συσκευής σε τρίτους, παραδώστε και όλη την τεκμηρίωση. Αν κατά τη διάρκεια της ανάγνωσης του παρόντος εγχειριδίου οδηγιών, σε ορισμένα σημεία η κατανόηση είναι δύσκολη ή προκύπτουν αμφιβολίες, πριν χρησιμοποιήσετε το προϊόν επικοινωνήστε με την εταιρεία στη διεύθυνση που υποδεικνύεται στην τελευταία σελίδα.

## ΠΕΡΙΕΧΟΜΕΝΑ

ΠΡΟΕΙΔΟΠΟΙΗΣΕΙΣ ΓΙΑ ΤΗΝ ΑΣΦΑΛΕΙΑ	Σελ. 21
ΛΕΖΑΝΤΑ ΣΥΜΒΟΛΩΝ	Σελ. 23
ΠΕΡΙΓΡΑΦΗ ΤΗΣ ΣΥΣΚΕΥΗΣ ΚΑΙ ΤΩΝ ΑΞΕΣΟΥΑΡ	Σελ. 23
ΠΡΟΕΤΟΙΜΑΣΙΑ	Σελ. 23
ΧΡΗΣΗ	Σελ. 23
ΣΥΝΤΗΡΗΣΗ ΚΑΙ ΑΠΟΘΗΚΕΥΣΗ	Σελ. 24
ΑΠΟΡΡΙΨΗ	Σελ. 24
ΥΠΟΣΤΗΡΙΞΗ ΚΑΙ ΕΓΓΥΗΣΗ	Σελ. 24
Εικονογραφημένος οδηγός	I
Τεχνικά στοιχεία	II

## ΠΡΟΕΙΔΟΠΟΙΗΣΕΙΣ ΓΙΑ ΤΗΝ ΑΣΦΑΛΕΙΑ

- Αφού αφαιρέσετε τη συσκευή από τη συσκευασία ελέγξτε την ακεραιότητα της βάσει του σχεδίου και βεβαιωθείτε ότι δεν έχει υποστεί ζημιές κατά τη μεταφορά. Σε περίπτωση αμφιβολίας μη χρησιμοποιείτε τη συσκευή και απευθυνθείτε στην εξουσιοδοτημένη υπηρεσία υποστήριξης.
- Το υλικό της συσκευασίας δεν είναι παιχνίδι για παιδιά! Κρατήστε την πλαστική σακούλα μακριά από παιδιά. Κίνδυνος ασφυξίας!
- Πριν συνδέσετε τη συσκευή, βεβαιωθείτε ότι τα στοιχεία της τάσης δικτύου που αναγράφονται στην πινακίδα αναγνώρισης αντιστοιχούν σε εκείνα του ηλεκτρικού δικτύου. Η πινακίδα αναγνώρισης βρίσκεται πάνω στη συσκευή.
- Η παρούσα συσκευή πρέπει να χρησιμοποιείται μόνο για το σκοπό για τον οποίο έχει

## EL

κατασκευαστεί, δηλαδή ως ΑΕΡΟΘΕΡΜΟ (θερμοπομπός) για οικιακή χρήση. Οποιαδήποτε άλλη χρήση θεωρείται μη σύμφωνη και επομένως επικίνδυνη.

- Αυτή η συσκευή μπορεί να χρησιμοποιηθεί από παιδιά ηλικίας από 8 ετών και άνω και τα άτομα με μειωμένες σωματικές, αισθητηριακές ή διανοητικές ικανότητες ή έλλειψη εμπειρίας και γνώσης, εφόσον έχουν τύχει επίβλεψης ή εκπαίδευσης σχετικά με τη χρήση της συσκευής με ασφαλή τρόπο και να κατανοούν τους κινδύνους που εμπλέκονται. Τα παιδιά δεν πρέπει να παίζουν με τη συσκευή. Καθαρισμός και συντήρηση χρήστη δεν πρέπει να γίνονται από παιδιά χωρίς εποπτείας.
- Τα παιδιά κάτω των 3 ετών θα πρέπει να φυλάσσονται μακριά, εκτός αν εποπτεύεται συνεχώς.
- Παιδιά ηλικίας από 3 ετών και λιγότερο από 8 χρόνια μόνον διακόπτη on / off της συσκευής με την προϋπόθεση ότι έχει τοποθετηθεί ή να εγκατασταθεί στην προβλεπόμενη θέση κανονικής λειτουργίας και έχουν τύχει επίβλεψης ή εκπαίδευσης σχετικά με τη χρήση της συσκευής με ασφαλή τρόπο και κατανοήσουν τους κινδύνους που εμπλέκονται.
- Παιδιά ηλικίας από 3 ετών και κάτω των 8 ετών δεν πρέπει να συνδέσετε, να ρυθμίσουν και να καθαρίσετε τη συσκευή ή να εκτελέσει συντήρηση από το χρήστη.



**ΠΡΟΣΟΧΗ** - Μερικά μέρη αυτού του προϊόντος μπορεί να γίνει πολύ ζεστό και να προκαλέσει εγκαύματα. Ιδιαίτερη προσοχή πρέπει να δοθεί, όπου τα παιδιά και τα ευάλωτα άτομα είναι παρόντες.

- ΜΗΝ χρησιμοποιείτε σε καμιά περίπτωση τη συσκευή με βρεγμένα ή υγρά χέρια ή πόδια.
- ΜΗΝ τραβάτε το καλώδιο τροφοδοσίας ή τη συσκευή για να αποσυνδέσετε το φως από την ηλεκτρική πρίζα.
- ΜΗΝ εκθέτετε τη συσκευή σε υγρασία ή στην επίδραση των καιρικών μεταβολών (βροχή, ήλιος).
- Αποσυνδέετε πάντα το φως από την ηλεκτρική πρίζα πριν από τον καθαρισμό ή τη συντήρηση και σε περίπτωση που η συσκευή δε χρησιμοποιείται.
- Σε περίπτωση βλάβης ή κακής λειτουργίας της συσκευής σβήστε την και μην επιχειρήσετε να την επισκευάσετε. Για οποιαδήποτε επισκευή απευθυνθείτε μόνο σε ένα εξουσιοδοτημένο κέντρο εξυπηρέτησης.
- Αν έχει καταστραφεί το καλώδιο τροφοδοσίας, θα πρέπει να αντικατασταθεί σε ένα εξουσιοδοτημένο κέντρο εξυπηρέτησης έτσι ώστε να αποτραπεί κάθε κίνδυνος.
- ΜΗΝ τραβάτε ή ανυψώνετε σε καμιά περίπτωση τη συσκευή από το καλώδιο.
- ΜΗ βυθίζετε σε καμιά περίπτωση τη συσκευή στο νερό ή σε άλλα υγρά.
- **ΠΡΟΣΟΧΗ!** Για να αποφύγετε την υπερθέρμανση μην καλύπτετε τη συσκευή.
- ΜΗΝ τοποθετείτε τη συσκευή άμεσα κάτω από την πρίζα του ρεύματος.
- ΜΗ χρησιμοποιείτε το προϊόν κοντά σε μπανιέρα, ντους ή πισίνα. Μην τοποθετείτε το προϊόν με τρόπο που να είναι προσβάσιμο από μπανιέρα, ντους ή πισίνα.
- ΜΗΝ τοποθετείτε τη συσκευή κοντά σε κουρτίνες και ελεύθερα υφάσματα.



**ΠΡΟΣΟΧΗ!** Το αερόθερμο δεν διαθέτει συσκευή για τον έλεγχο της θερμοκρασίας χώρου.

- ΜΗ χρησιμοποιείτε το αερόθερμο σε μικρούς χώρους, υπό την παρουσία ατόμων που δεν είναι σε θέση να αφήσουν το χώρο αυτόνομα, εκτός και αν παρέχεται συνεχής επίβλεψη.

## ΛΕΞΑΝΤΑ ΣΥΜΒΟΛΩΝ

	Προειδοποίηση.		Ζεστός αέρας με λειτουργία Eco.
	Απαγόρευση.		Γρήγορη θέρμανση.
	Μην καλύπτετε.		Αντιψυκτική λειτουργία.
	Συσκευή κλειστή.		Μέγιστη θερμοκρασία.
	Φρέσκος αέρας.		

## ΠΕΡΙΓΡΑΦΗ ΤΗΣ ΣΥΣΚΕΥΗΣ ΚΑΙ ΤΩΝ ΑΞΕΣΟΥΑΡ

Κοιτάξτε την Εικόνα [A] στον τομέα των εικόνων για να ελέγξετε το περιεχόμενο της συσκευασίας. Όλες οι εικόνες βρίσκονται στις εσωτερικές σελίδες.

1. Πίσω γρίλια για την εισχώρηση του αέρα.
2. Σώμα κινητήρα και γρίλιας εξόδου του αέρα.
3. Θερμοστάτης χώρου.
4. Διακόπτης λειτουργίας.

## ΠΡΟΕΤΟΙΜΑΣΙΑ



- Αφαιρέστε το προϊόν από τη συσκευασία.
- Βεβαιωθείτε ότι το προϊόν είναι ακέραιο και δεν έχει υποστεί φθορές.
- Συνδέστε το προϊόν στο οικιακό ηλεκτρικό δίκτυο.

## ΧΡΗΣΗ

## Λειτουργία αερόθερμου



- Γυρίστε το διακόπτη λειτουργίας (4) στη θέση  για θέρμανση Eco.
- Γυρίστε το διακόπτη λειτουργίας (4) στη θέση  για γρήγορη θέρμανση.
- Ρυθμίστε το θερμοστάτη περιβάλλοντος (3) σύμφωνα με τη θερμοκρασία που θέλετε να διατηρήσετε.

## Λειτουργία θερινού ανεμιστήρα

- Ρυθμίστε το θερμοστάτη περιβάλλοντος (3) στη μέγιστη θερμοκρασία .
- Γυρίστε το διακόπτη λειτουργίας (4) στη θέση .

## Αντιψυκτική λειτουργία

Αυτή η λειτουργία εξασφαλίζει τη διατήρηση μιας θερμοκρασίας δωματίου γύρω στους +5°C. Όταν η θερμοκρασία κατεβαίνει κάτω από αυτό το επίπεδο το αερόθερμο ανάβει αυτόματα.

- Ρυθμίστε το θερμοστάτη χώρου (3) στην ελάχιστη θερμοκρασία .
- Γυρίστε το διακόπτη λειτουργίας (4) στη θέση  για μια σταδιακή ανάκαμψη της θερμοκρασίας στους +5°C.
- Γυρίστε το διακόπτη λειτουργίας (4) στη θέση  για μια γρήγορη ανάκαμψη της θερμοκρασίας στους +5°C.

## ΣΥΝΤΗΡΗΣΗ ΚΑΙ ΑΠΟΘΗΚΕΥΣΗ

Αποσυνδέετε πάντα το φισ από την ηλεκτρική πρίζα πριν από τον καθαρισμό ή τη συντήρηση και σε περίπτωση που η συσκευή δε χρησιμοποιείται.

Το αερόθερμο μπορεί να καθαριστεί με ένα μαλακό και ελαφρώς βρεγμένο πανί. Στεγνώστε σχολαστικά μετά τον καθαρισμό.

Κρατήστε το αερόθερμο μακριά από παιδιά σε μέρος δροσερό και στεγνό.

Κατά την αποθήκευση του αερόθερμου, βεβαιωθείτε ότι είναι καλά προστατευμένο από τη σκόνη έτσι ώστε να μην υπάρχει πιθανότητα να εισχωρήσει στο εσωτερικό της συσκευής.

## ΑΠΟΡΡΙΨΗ



Η συσκευασία του προϊόντος αποτελείται από ανακυκλώσιμα υλικά. Απορρίψτε το σύμφωνα με τους κανονισμούς για την προστασία του περιβάλλοντος.



Βάσει του ευρωπαϊκού κανονισμού 2002/96/ΕΚ, η συσκευή σε αχρηστία θα πρέπει να απορριφθεί αναλόγως. Τα ανακυκλώσιμα υλικά που περιέχονται στη συσκευή ανακτώνται έτσι ώστε να αποφεύγεται η υποβάθμιση του περιβάλλοντος. Για περισσότερες πληροφορίες απευθυνθείτε στον τοπικό φορέα διάθεσης ή στον αντιπρόσωπο της συσκευής.

## ΥΠΟΣΤΗΡΙΞΗ ΚΑΙ ΕΓΓΥΗΣΗ

Για τις επισκευές ή την αγορά των ανταλλακτικών απευθυνθείτε στο εξουσιοδοτημένο κέντρο υποστήριξης πελατών της IMETEC καλώντας τον Αριθμό Χωρίς Χρέωση που αναφέρεται παρακάτω ή συμβουλευτείτε τον ιστοσελίδα. Η συσκευή καλύπτεται από εγγύηση του κατασκευαστή.

Για περισσότερες λεπτομέρειες συμβουλευτείτε το συνοδευτικό φύλλο εγγύησης. Η μη συμμόρφωση με τις οδηγίες που περιέχονται σε αυτό το εγχειρίδιο χρήσης, καθώς επίσης και η έλλειψη φροντίδας και συντήρησης του προϊόντος ακυρώνουν την εγγύηση του κατασκευαστή.

# IMETEC

www.imetec.com

Tenacta Group S.p.A. Via Piemonte 5/11 24052 Azzano S. Paolo (BG) ITALY  
Tel. +39.035.688.111 Fax +39.035.320.149

M1001181  
0313 (MMYY)



## MANUAL DE INSTRUCCIONES PARA EL USO DEL TERMOVENTILADOR

*Estimado cliente: IMETEC le agradece el haber comprado este producto. Estamos convencidos de que valorará la calidad y fiabilidad de este aparato, que hemos diseñado y realizado poniendo en primer lugar la satisfacción del consumidor. Este manual de instrucciones ha sido redactado en conformidad con la norma europea EN 62079.*



### ¡ATENCIÓN! Instrucciones y advertencias para un uso seguro.



Antes de utilizar el aparato, lea atentamente las instrucciones de uso y, en particular, las advertencias de seguridad, asegurándose de respetarlas. Conserve este manual, junto con la guía ilustrativa durante toda la vida útil del aparato, para poder consultarlo cada vez que sea necesario. En caso de cesión del aparato a terceros, entregue también todos los documentos. Si al leer este manual de instrucciones para el uso, alguna de sus partes resultara difícil de entender o si surgieran dudas, antes de usar el producto contacte a la empresa en la dirección indicada en la última página.

## ÍNDICE

ADVERTENCIAS DE SEGURIDAD	Pág. 25
REFERENCIA DE SÍMBOLOS	Pág. 26
DESCRIPCIÓN DEL APARATO Y DE LOS ACCESORIOS	Pág. 27
PREPARACIÓN	Pág. 27
USO	Pág. 27
MANTENIMIENTO Y CONSERVACIÓN	Pág. 27
ELIMINACIÓN	Pág. 28
ASISTENCIA Y GARANTÍA	Pág. 28
Guía ilustrativa	I
Datos técnicos	II

## ADVERTENCIAS DE SEGURIDAD

- Después de sacar el aparato del embalaje, controle que el suministro esté completo, conforme al dibujo, y que no haya sufrido daños durante el transporte. En caso de duda, no utilice el aparato y póngase en contacto con el servicio de asistencia autorizado.
- ¡Los materiales del embalaje no son juguetes para niños! Mantenga la bolsa de plástico fuera del alcance de los niños; ¡riesgo de asfixia!
- Antes de conectar el aparato, controle que los datos de la tensión de red indicados en la placa de identificación se correspondan con los de la red eléctrica disponible. La placa de identificación se encuentra aplicada en el aparato.
- Este aparato debe utilizarse exclusivamente para el uso para el cual ha sido diseñado, es decir, como TERMOVENTILADOR (termoconvector) para uso

doméstico. Cualquier otro uso se considera impropio y, por tanto, peligroso.

- Este aparato puede ser utilizado por niños de 8 años o más y las personas con una incapacidad o falta de experiencia y conocimientos que hayan recibido supervisión o instrucciones relativas al uso del aparato de una manera segura física, sensorial o mental y comprender los riesgos involucrados. Los niños no deben jugar con el aparato. Limpieza y mantenimiento de usuarios no se harán por los niños sin supervisión.
- Los niños de menos de 3 años se deben guardar lejos de los niños que sean supervisados continuamente.
- Los niños de 3 años y menos de 8 años sólo podrán encender / apagar el aparato, siempre que haya sido colocado o instalado en su posición normal de funcionamiento previsto y que sean supervisados o instruidos acerca del uso del aparato de una manera segura y comprender los riesgos que entraña.
- Los niños de 3 años y menos de 8 años no podrán conectar, regular y limpiar el dispositivo o realizar el mantenimiento del usuario.



**PRECAUCIÓN** - Algunas partes de este producto puede estar muy caliente y causar quemaduras. Particular atención debe ser dada en que los niños y las personas vulnerables están presentes.

- NO utilice el aparato con las manos o los pies mojados o húmedos.
- NO tire del cable de alimentación ni del aparato para desenchufarlo de la toma de corriente.
- NO exponga el aparato a la humedad o al efecto de los agentes atmosféricos (lluvia, sol).
- Desenchufe el aparato de la alimentación eléctrica antes de llevar a cabo operaciones de limpieza o mantenimiento, o si el mismo no va a utilizarse.
- En caso de avería o problemas de funcionamiento del aparato, apáguelo y no lo manipule indebidamente. Si es necesario repararlo, diríjase únicamente a un centro de asistencia técnica autorizado.
- Si el cable de alimentación está dañado, hágalo sustituir en un Centro de Asistencia Técnica autorizado, para prevenir cualquier riesgo.
- NO tire nunca ni levante el aparato por el cable.
- NUNCA sumerja el aparato en el agua ni en ningún otro líquido.
- ¡ATENCIÓN! Para evitar el sobrecalentamiento, no cubra el aparato.
- NO coloque el aparato inmediatamente debajo de una toma de corriente.
- NO use el producto en las cercanías de una bañera, ducha o piscina. No coloque el producto de manera que se pueda acceder al mismo desde una bañera, ducha o piscina.
- NO coloque el aparato cerca de cortinas y tejidos sueltos.



**¡ATENCIÓN!** El termoventilador no cuenta con dispositivo para el control de la temperatura ambiente.

- NO utilice el termoventilador en ambientes pequeños, en presencia de personas imposibilitadas a dejar el ambiente de manera autónoma, a menos que se cuente con supervisión constante.

## REFERENCIA DE SÍMBOLOS

	Advertencia.		Aire caliente con función Eco.
	Prohibición.	<b>RAPID</b>	Calefacción rápida.
	No cubrir.		Antihielo.
<b>OFF</b>	Aparato apagado.	<b>MAX</b>	Temperatura máxima.
	Aire fresco.		

## DESCRIPCIÓN DEL APARATO Y DE LOS ACCESORIOS

Para controlar el contenido del embalaje, consulte la Figura [A] en la sección de las ilustraciones. Todas las figuras se encuentran en las páginas internas.

1. Rejilla de entrada del aire posterior.
2. Cuerpo motor y ritilla de salida del aire.
3. Termostato ambiente.
4. Conmutador de potencia.

## PREPARACIÓN

- Desempaque el producto.
- Constate que el producto esté entero y no presente daños.
- Conecte el producto a la red eléctrica de la vivienda.

## USO

### Función termoventilador

- Gire el conmutador de potencia (4) a la posición **ECO** para calefacción Eco.
- Gire el conmutador de potencia (4) a la posición **RAPID** para calefacción rápida.
- Regule el termostato ambiente (3) según la temperatura que desea mantener.

### Función ventilación de verano

- Coloque el termostato ambiente (3) en la temperatura máxima **MAX**.
- Gire el conmutador de potencia (4) a la posición .

### Función antihielo

Esta función garantiza el mantenimiento de una temperatura ambiente alrededor de los +5°C. Cuando la temperatura desciende por debajo de este nivel, el termoventilador se enciende automáticamente.

- Coloque el termostato ambiente (3) en la temperatura mínima .
- Gire el conmutador de potencia (4) a la posición **ECO** para el restablecimiento gradual de la temperatura a +5°C.
- Gire el conmutador de potencia (4) a la posición **RAPID** para el restablecimiento rápido de la temperatura a +5°C.

ES

## MANTENIMIENTO Y CONSERVACIÓN

Desenchufe el aparato de la alimentación eléctrica antes de llevar a cabo operaciones de limpieza o mantenimiento, o si el mismo no va a utilizarse.

El termoventilador puede limpiarse con un paño suave y ligeramente humedecido. Seque cuidadosamente luego de la limpieza.

Mantenga el termoventilador fuera del alcance de los niños en un lugar fresco y seco.

Al guardar el termoventilador asegúrese de que esté bien protegido del polvo para evitar que éste se introduzca en el interior del aparato.

## ELIMINACIÓN



El embalaje del producto está hecho con materiales reciclables. Elimínelo conforme a las normas de protección ambiental.



El aparato que ha concluido su vida útil debe eliminarse en conformidad con la norma europea 2002/96/CE. Los materiales reciclables presentes en el aparato se recuperan a fin de evitar la degradación ambiental. Para mayor información, diríjase a la entidad local de tratamiento y eliminación de residuos, o al revendedor del aparato.

## ASISTENCIA Y GARANTÍA

Para las reparaciones o la compra de los repuestos, póngase en contacto con el servicio autorizado de asistencia al cliente IMETEC, llamando al Número Gratuito indicado debajo o accediendo al sitio web. El aparato está cubierto por la garantía del fabricante.

Consulte la hoja de garantía adjunta para conocer los detalles. El incumplimiento de las instrucciones de este manual de uso, cuidado y mantenimiento del producto, comporta la pérdida de la garantía del fabricante.

**IMETEC**  
www.imetec.com

Tenacta Group S.p.A. Via Piemonte 5/11 24052 Azzano S. Paolo (BG) ITALY  
Tel. +39.035.688.111 Fax +39.035.320.149

MI001181  
0313 (MMYY)