



Istruzioni per l'uso  
 Instruções para o uso  
 Használati utasítás  
 Upute za uporabu  
 Navodila za uporabo

IT	pagina	1
PT	página	6
HU	oldal	11
HR	stranica	16
SL	stran	21

## FRULLATORE

FRULLATORE  
 LIQUIDIFICADOR  
 TURMIXGÉP  
 MIKSER  
 MEŠALNIK

**IMETEC**  
 www.imetec.com

Tenacta Group S.p.A. Via Piemonte 5/11 24052 Azzano S. Paolo (BG) ITALY  
 Tel. +39.035.688.111 Fax +39.035.320.149

**IMETEC**

TYPE D1101

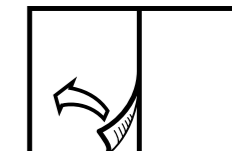

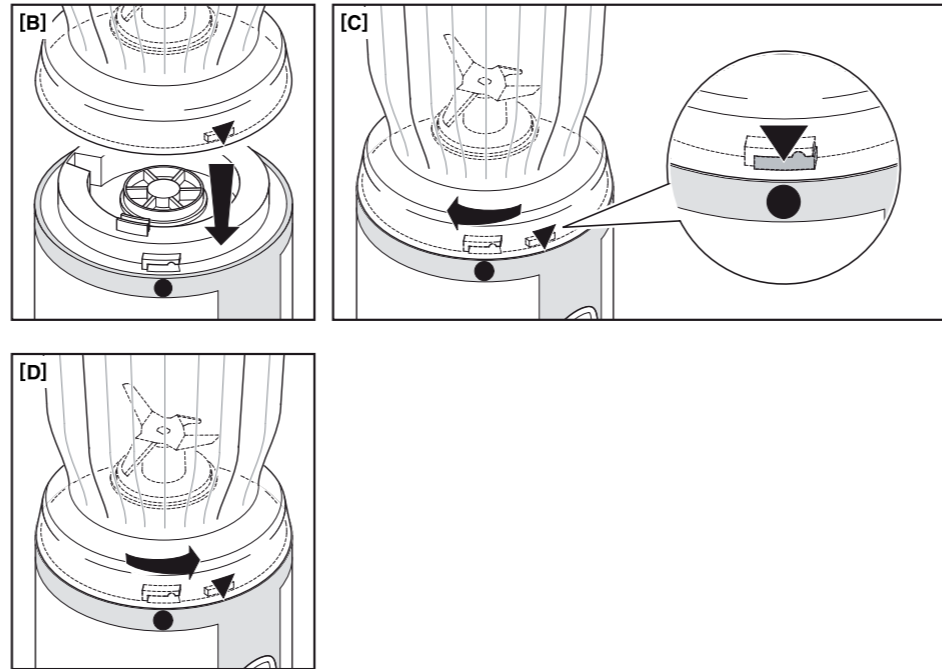
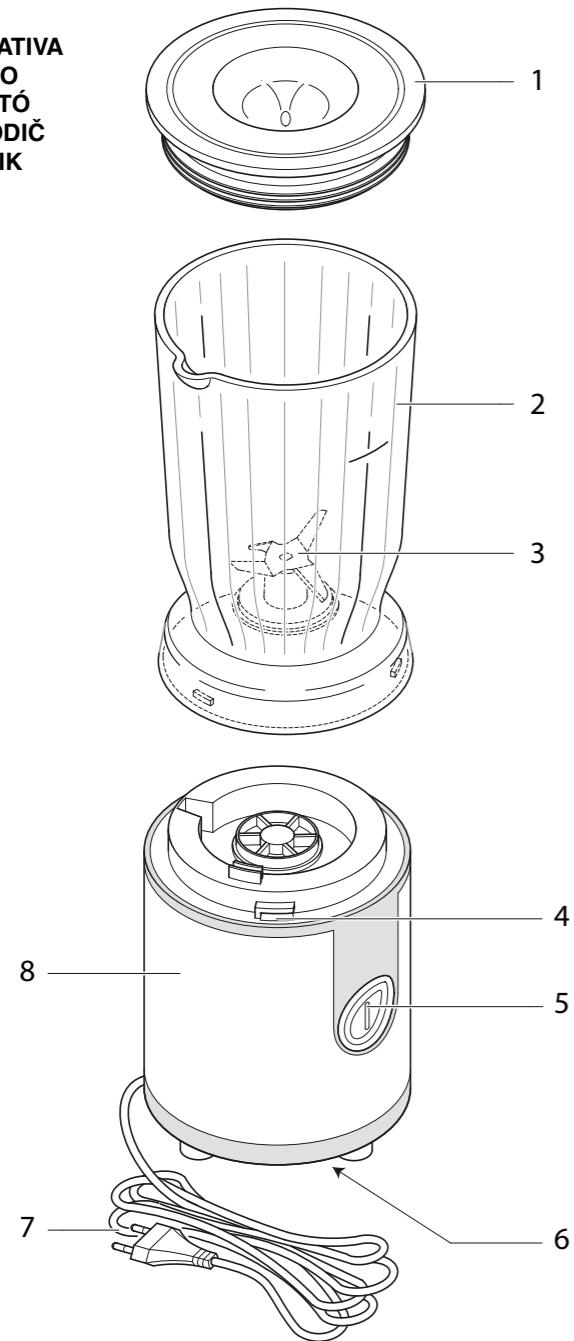

[A]

GUIDA ILLUSTRATIVA  
GUIA ILUSTRADO  
KÉPES ÚTMUTATÓ  
ILUSTRIRANI VODIČ  
SLIKOVNI VODNIK



DATI TECNICI  
DADOS TÉCNICOS  
MŰSZAKI ADATOK  
TEHNIČKI PODACI  
TEHNIČNI PODATKI

**IMETEC**  
TYPE D1101  
220-240 V 50 Hz 200 W  
TENACTA GROUP S.p.A.  
VIA PIEMONTE 5 IT - 24052 AZZANO S. P.  
www.imetec.com





## MANUALE DI ISTRUZIONI PER L'USO DEL FRULLATORE

*Gentile cliente, IMETEC La ringrazia per l'acquisto del presente prodotto. Siamo sicuri che Lei apprezzerà la qualità e l'affidabilità di questo apparecchio, progettato e prodotto mettendo in primo piano la soddisfazione del cliente. Il presente manuale d'istruzioni è stato redatto in conformità alla norma europea EN 62079.*



### ATTENZIONE!

**Istruzioni e avvertenze per un impiego sicuro**



**Prima di utilizzare l'apparecchio, leggere attentamente le istruzioni per l'uso e in particolare le avvertenze sulla sicurezza, attenendosi a esse. Conservare il presente manuale insieme alla relativa guida illustrativa, per l'intera durata di vita dell'apparecchio, a scopo di consultazione. In caso di cessione dell'apparecchio a terzi, consegnare anche l'intera documentazione.**

**ⓘ NOTA:** se nella lettura di questo libretto di istruzioni d'uso alcune parti risultassero di difficile comprensione o se sorgessero dubbi, prima di utilizzare il prodotto contattare l'azienda all'indirizzo indicato in ultima pagina.

## INDICE

<b>AVVERTENZE SULLA SICUREZZA</b>	<b>Pag. 1</b>
<b>LEGENDA SIMBOLI</b>	<b>Pag. 3</b>
<b>DESCRIZIONE DELL'APPARECCHIO E DEGLI ACCESSORI</b>	<b>Pag. 4</b>
<b>PULIZIA AL PRIMO UTILIZZO</b>	<b>Pag. 4</b>
<b>FUNZIONAMENTO</b>	<b>Pag. 4</b>
<b>MONTAGGIO</b>	<b>Pag. 4</b>
<b>UTILIZZO</b>	<b>Pag. 4</b>
<b>PULIZIA E MANUTENZIONE</b>	<b>Pag. 5</b>
<b>SMALTIMENTO</b>	<b>Pag. 5</b>
<b>ASSISTENZA E GARANZIA</b>	<b>Pag. 5</b>
Guida illustrativa	I-II
Dati tecnici	III







## AVVERTENZE SULLA SICUREZZA

- **Dopo aver rimosso l'apparecchio dalla confezione, controllare l'integrità della fornitura in base al disegno e l'eventuale presenza di danni da trasporto. In caso di dubbio, non utilizzare l'apparecchio**



## IT

e rivolgersi al servizio di assistenza autorizzato.

- Il materiale della confezione non è un giocattolo per bambini! Tenere il sacchetto di plastica lontano dalla portata dei bambini; pericolo di soffocamento!
- Prima di collegare l'apparecchio, controllare che i dati tecnici (6) corrispondano a quelli della rete elettrica disponibile. I dati tecnici di identificazione (6) si trovano sull'apparecchio.
- Il presente apparecchio deve essere utilizzato unicamente allo scopo per cui è stato progettato, ovvero come frullatore per uso domestico. Qualsiasi altro utilizzo è considerato non conforme e pertanto pericoloso.
- Gli apparecchi possono essere utilizzati da persone con ridotte capacità fisiche, sensoriali o mentali o con mancanza di esperienza e di conoscenza se sono sorvegliati oppure se hanno ricevuto istruzioni riguardo l'utilizzo in sicurezza dell'apparecchio e se ne hanno capito i pericoli implicati.
- Questo apparecchio non deve essere utilizzato dai bambini. Tenere l'apparecchio ed il suo cavo fuori dalla portata dei bambini.
- I bambini non devono utilizzare l'apparecchio come gioco.
- ⊗ NON utilizzare l'apparecchio con mani o piedi bagnati o umidi.
- ⊗ NON tirare il cavo di alimentazione o l'apparecchio stesso, per staccare la spina dalla presa di corrente.
- ⊗ NON esporre l'apparecchio all'umidità o all'influsso di agenti atmosferici (pioggia, sole).
- Disinserire sempre la spina dall'alimentazione elettrica prima della pulizia, manutenzione o eventuale cambio degli accessori e in caso di mancato utilizzo dell'apparecchio.
- In caso di guasto o di cattivo funzionamento dell'apparecchio, spegnerlo e non manometterlo. Per l'eventuale riparazione rivolgersi solamente ad un centro di assistenza tecnica autorizzato.
- Se il cavo di alimentazione è danneggiato, esso deve essere sostituito da un centro di assistenza tecnica autorizzato, in modo da prevenire ogni rischio.
- L'apparecchio è destinato esclusivamente a un uso in ambienti domestici chiusi.
- ⊗ NON immergere mai l'apparecchio in acqua o non metterlo mai sotto un rubinetto di acqua corrente.

- L'apparecchio non è destinato a essere fatto funzionare per mezzo di un temporizzatore esterno o con un sistema di comando a distanza separato o simili.
-  NON usare l'apparecchio vicino al lavandino pieno d'acqua. Durante l'uso l'apparecchio deve essere posto in modo che non possa cadere nel lavandino.
-  NON utilizzare in prossimità del piano cottura della cucina. Prestare attenzione affinché il cavo non venga a contatto con superfici calde, incandescenti, fiamme libere, pentole e altri utensili.
-  NON toccare mai le parti in movimento.
- Lavare le parti destinate al contatto con gli alimenti prima dell'utilizzo.
-  NON lasciare residui di cibo nella boccia del tritatutto (se presente) e nel contenitore per un periodo superiore al tempo di preparazione necessario.
-  NON rimuovere mai il coperchio del bicchiere frullatore durante il funzionamento.
- Il mancato rispetto delle presenti istruzioni o il cattivo utilizzo del prodotto, possono causare ferite.
-  NON versare liquido caldo nel bicchiere frullatore, per evitare un'esplosione causata da un'improvvisa vaporizzazione.
- Prestare particolare attenzione nel maneggiare le lame taglienti, quando la boccia del tritatutto (se presente) viene svuotata del lavorato e durante la pulizia.
-  NON mettere nel forno a microonde il bicchiere frullatore.
- Lasciar raffreddare gli alimenti caldi a temperatura ambiente (o max 40 °C) prima di inserirli nel bicchiere frullatore.

## LEGENDA SIMBOLI

	Avvertenza
	Divieto
	Classe di protezione II

## DESCRIZIONE DELL'APPARECCHIO E DEGLI ACCESSORI

Guardare la Figura [A] nella sezione delle illustrazioni per controllare il contenuto della confezione. Tutte le figure si trovano nelle pagine interne.

Per le caratteristiche dell'apparecchio, fare riferimento alla confezione esterna.

- |                         |                    |
|-------------------------|--------------------|
| 1. Coperchio            | 5. Tasto on/off    |
| 2. Bicchiere frullatore | 6. Dati tecnici    |
| 3. Lame                 | 7. Spina elettrica |
| 4. Sistema di aggancio  | 8. Corpo motore    |

## PULIZIA AL PRIMO UTILIZZO

Disimballare l'apparecchio e rimuovere eventuali inserti o etichette adesive dal prodotto.

- Lavare i componenti smontabili: il bicchiere frullatore (2) e il coperchio (1) a mano con acqua e detergente o in lavastoviglie senza superare la temperatura di 55 °C.
- Asciugare con un panno asciutto.

## FUNZIONAMENTO

I comandi di accensione e spegnimento sono dotati delle seguenti velocità:

	Funzionamento ad impulsi, premendo e rilasciando il tasto on/off (5).	Ideale per la fase iniziale della lavorazione.
	Funzionamento in continuo, tenendo premuto il tasto on/off (5).	Ideale per la fase finale della lavorazione.



## MONTAGGIO

- Inserire il bicchiere frullatore (2) sul corpo motore (8) [Fig. B].
- Agganciare il bicchiere frullatore (2) al sistema di aggancio (4), facendo coincidere il triangolo al cerchio posto sul corpo motore (8) [Fig. C].

## UTILIZZO



### ATTENZIONE!

-  **NON usare l'apparecchio solamente con ingredienti solidi.**
-  **NON utilizzare l'apparecchio senza ingredienti al suo interno.**
-  **NON rimuovere il bicchiere frullatore (2) per avviare o arrestare l'apparecchio sostituendolo al tasto on/off (5).**
- **Dopo un minuto di funzionamento, lasciare raffreddare l'apparecchio per alcuni minuti.**

- Versare gli ingredienti liquidi e solidi nel bicchiere frullatore (2) senza superare il livello massimo indicato sul bicchiere.
- Chiudere il bicchiere frullatore (2) con il coperchio (1).
- Inserire la spina elettrica (7) alla presa di corrente.
- Premere il tasto on/off (5) per avviare l'apparecchio.
- Se necessario versare altro liquido attraverso il foro del coperchio (1).
- Arrestare l'apparecchio rilasciando il tasto on/off (5).
- Togliere la spina elettrica (7) dalla presa di corrente.
- Togliere il coperchio (1) dal bicchiere frullatore (2).
- Sganciare il bicchiere frullatore (2) dal corpo motore (8) [Fig. D].
- Versare il preparato in un bicchiere.

## PULIZIA E MANUTENZIONE

- Dopo aver eseguito l'operazione di utilizzo, procedere alla pulizia dell'apparecchio.
- Lavare i componenti smontabili: il bicchiere frullatore (2) e il coperchio (1) a mano con acqua e detergente o in lavastoviglie senza superare la temperatura di 55 °C.
- Pulire il corpo motore (8) con una spugna umida e ben strizzata.
- Asciugare con un panno asciutto.

## SMALTIMENTO



L'imballaggio del prodotto è composto da materiali riciclabili. Smaltirlo in conformità alle norme di tutela ambientale.



Ai sensi della norma europea 2002/96/CE, l'apparecchio in disuso deve essere smaltito in modo conforme. I materiali riciclabili contenuti nell'apparecchio vengono recuperati, al fine di evitare il degrado ambientale. Per maggiori informazioni, rivolgersi all'ente di smaltimento locale o al rivenditore dell'apparecchio.

## ASSISTENZA E GARANZIA

Per le riparazioni o l'acquisto dei ricambi rivolgersi al servizio autorizzato di assistenza ai clienti IMETEC contattando il Numero Verde sotto riportato o consultando il sito internet. L'apparecchio è coperto da garanzia del produttore.

Per i dettagli, consultare il foglio garanzia allegato. L'inosservanza delle istruzioni contenute in questo manuale per l'utilizzo, la cura e la manutenzione del prodotto fanno decadere il diritto alla garanzia del produttore.

**IMETEC**  
www.imetec.com

Numero Verde  
**800-234677**

Tenacta Group S.p.A. Via Piemonte 5/11 24052 Azzano S. Paolo (BG) ITALY  
Tel. +39.035.688.111 Fax +39.035.320.149

M1001237  
1113 (MMYY)



## MANUAL DE INSTRUÇÕES PARA O USO DO LIQUIDIFICADOR

*Prezado cliente, IMETEC deseja agradecer-lhe por ter comprado este produto. Temos certeza que irá apreciar a qualidade e a confiabilidade deste aparelho, projetado e fabricado tendo em vista, em primeiro lugar, a satisfação do cliente. O presente manual de instruções foi redigido em conformidade com a norma europeia EN 62079.*



### ATENÇÃO!

#### Instruções e avisos para um emprego seguro

Antes de utilizar o aparelho ler atentamente as instruções para o uso, em particular os avisos sobre a segurança, e respeita-los. Conservar o presente manual, juntamente com a guia ilustrativa, por toda a duração de vida do aparelho para fins de consulta. No caso de ceder o aparelho a terceiros entregar também toda a documentação.



ⓘ **NOTA:** se ao ler este manual de instruções de uso algumas partes resultarem difíceis de entender, ou no caso de surgirem dúvidas, antes de utilizar o produto contactar a empresa junto à morada indicada na última página.

## ÍNDICE

AVISOS SOBRE A SEGURANÇA	Pág. 6
LEGENDA DOS SÍMBOLOS	Pág. 8
DESCRIÇÃO DO APARELHO E DOS ACESSÓRIOS	Pág. 9
LIMPEZA PARA O PRIMEIRO USO	Pág. 9
FUNCIONAMENTO	Pág. 9
MONTAGEM	Pág. 9
EMPREGO	Pág. 9
LIMPEZA E MANUTENÇÃO	Pág. 10
ELIMINAÇÃO	Pág. 10
ASSISTÊNCIA E GARANTIA	Pág. 10
Guia ilustrado	I-II
Dados técnicos	III

## AVISOS SOBRE A SEGURANÇA

- Após retirar o aparelho da sua embalagem controlar a integridade do fornecimento, na base do desenho, e verificar a eventual presença de danos imputáveis ao transporte. No caso de dúvida





não utilizar o aparelho e consultar o serviço de assistência autorizado.

- O material da embalagem não é um brinquedo para crianças! Manter o invólucro plástico longe do alcance das crianças; perigo de asfixia!
- Antes de conectar o aparelho, controlar se os dados técnicos (6) correspondam aos valores indicados na rede elétrica disponível. Os dados técnicos de identificação (6) encontram-se no aparelho.
- Este aparelho deve ser utilizado somente para os fins para os quais foi projetado, ou seja, como liquidificador para uso doméstico. Qualquer outro emprego será considerado não conforme e, portanto, perigoso.
- Os aparelhos podem ser utilizados por pessoas com capacidades físicas, sensoriais ou mentais reduzidas ou por pessoas inexperientes somente se foram previamente instruídas sobre o uso do aparelho com segurança e se compreenderam seus perigos implícitos.
- Este aparelho não deve ser utilizado por crianças. Manter o aparelho e o seu cabo fora do alcance das crianças.
- As crianças não devem brincar com o aparelho.
- ⊗ NÃO utilizar o aparelho com as mãos ou pés húmidos ou molhados.
- ⊗ NÃO puxar o cabo de alimentação do aparelho para tirar a ficha da tomada de corrente.
- ⊗ NÃO expor o aparelho à humidade ou à influência de agentes atmosféricos (chuva, sol).
- Retirar sempre a ficha da tomada elétrica antes de efetuar a limpeza ou manutenção, em caso de troca de acessórios e nos períodos de inutilização do aparelho.
- No caso de avaria ou de mau funcionamento do aparelho cabe apagá-lo sem o violar. Para uma eventual reparação dirigir-se exclusivamente ao centro de assistência técnica autorizado.
- Se o cabo de alimentação estiver danificado deve ser substituído junto a um centro de assistência técnica autorizado, de modo a prevenir qualquer risco.
- O aparelho é destinado ao uso em ambientes domésticos fechados.

**PT**

- **⊘ NUNCA** mergulhe o aparelho na água e não o coloque embaixo da torneira.
- O aparelho não é destinado para funcionar mediante um temporizador externo ou um sistema de comando à distância separado ou semelhantes.
- **⊘ NÃO** usar o aparelho nas proximidades de pias com água. Durante o uso, o aparelho deve ser colocado de modo que não possa cair na pia.
- **⊘ NÃO** utilize o aparelho nas proximidades de planos de cozimento. Prestar atenção para que o cabo não entre em contacto com superfícies quentes, incandescentes, chamas abertas, panelas e outros utensílios.
- **⊘ NUNCA** tocar as partes em movimento.
- Lave as partes destinadas ao contacto com alimentos antes do uso.
- **⊘ NÃO** deixar resíduos de alimento no copo da picadora (se houver) e no recipiente além do tempo necessário para a preparação.
- **⊘ NUNCA** remover a tampa da jarra do liquidificador durante o funcionamento
- O desrespeito às presentes instruções ou a utilização inadequada do produto podem causar feridas.
- **⊘ NÃO** colocar líquido quente na jarra do liquidificador para evitar a explosão causada por uma imprevista vaporização.
- Prestar muita atenção ao manusear as lâminas cortantes quando o copo da picadora (se houver) for esvaziado e durante a limpeza.
- **⊘ NÃO** colocar no forno de micro-ondas a jarra do liquidificador.
- Deixar arrefecer os alimentos quentes em temperatura ambiente (ou a 40 °C, no máx.) antes de inseri-los na jarra do liquidificador.

## LEGENDA DOS SÍMBOLOS

	Aviso
	Proibição
	Classe de proteção II

## DESCRIÇÃO DO APARELHO E DOS ACESSÓRIOS

Observar a Figura [A] na secção das ilustrações para conferir o conteúdo da embalagem. Todas as figuras encontram-se nas páginas internas.

Para as características do aparelho, referir-se à embalagem externa.

- |                            |                   |
|----------------------------|-------------------|
| 1. Tampa                   | 5. Tecla on/off   |
| 2. Jarra do liquidificador | 6. Dados técnicos |
| 3. Lâminas                 | 7. Ficha elétrica |
| 4. Sistema de encaixe      | 8. Corpo do motor |

## LIMPEZA PARA O PRIMEIRO USO

Remover a embalagem do aparelho e também eventuais insertos ou etiquetas adesivas do produto.

- Lavar os componentes desmontáveis: a jarra do liquidificador (2) e a tampa (1) manualmente com água e detergente ou em máquina de lavar louça com temperatura são superior a 55 °C.
- Secar com um pano seco.

## FUNCIONAMENTO

Os comandos para ligar e desligar são dotados das seguintes velocidades:

	Funcionamento por impulso, pressionando e libertando a tecla on/off (5).	Ideal para a fase inicial de processamento.
	Funcionamento contínuo, mantendo pressionada a tecla on/off (5).	Ideal para a fase final de processamento.

## MONTAGEM

- Inserir a jarra do liquidificador (2) no corpo do motor (8) [Fig. B].
- Encaixar a jarra do liquidificador (2) ao sistema de encaixe (4), colocando numa posição coincidente o triângulo e o círculo situado no corpo do motor (8) [Fig. C].

## EMPREGO



### ATENÇÃO!

- **NÃO utilizar o aparelho somente com ingredientes sólidos.**
- **NÃO utilizar o aparelho sem ingredientes.**
- **NÃO remover a jarra do liquidificador (2) para iniciar ou interromper o funcionamento do aparelho substituindo a tecla on/off (5).**
- **Depois de um minuto de funcionamento, deixar arrefecer o aparelho por alguns minutos.**

## PT

- Colocar os ingredientes líquidos e sólidos na jarra do liquidificador (2) sem superar o nível máximo indicado na jarra.
- Fechar a jarra do liquidificador (2) com a tampa (1).
- Inserir a ficha elétrica (7) na tomada de corrente.
- Pressionar a tecla on/off (5) para iniciar o funcionamento do aparelho.
- Se necessário, colocar mais líquido através da abertura da tampa (1).
- Parar o aparelho libertando a tecla on/off (5).
- Retirar a ficha (7) da tomada elétrica.
- Retirar a tampa (1) da jarra do liquidificador (2).
- Desencaixar a jarra do liquidificador (2) do corpo do motor (8) [Fig. D].
- Colocar o preparado em um copo.

## LIMPEZA E MANUTENÇÃO

- Após a operação de uso, limpar o aparelho.
- Lavar os componentes desmontáveis: a jarra do liquidificador (2) e a tampa (1) manualmente com água e detergente ou em máquina de lavar louça com temperatura são superior a 55 °C.
- Limpar o corpo do motor (8) com uma esponja húmida e bem torcida.
- Secar com um pano seco.

## ELIMINAÇÃO



A embalagem do produto é constituída por materiais recicláveis. Eliminá-la em conformidade com as normas de tutela ambiental.



O aparelho em desuso deve ser eliminado em conformidade com os termos da norma europeia 2002/96/CE. Os materiais recicláveis contidos no aparelho devem ser recuperados para evitar a degradação ambiental. Para ulteriores informações, dirigir-se ao órgão de eliminação local ou ao revendedor do aparelho.

## ASSISTÊNCIA E GARANTIA

Para as reparações ou a compra de peças sobressalentes, dirigir-se ao serviço autorizado de assistência aos clientes IMETEC, contactando o número gratuito abaixo referido ou consultando o sítio na internet. O aparelho é coberto pela garantia do fabricante.

Para os detalhes, consultar a folha de garantia anexada. A inobservância das instruções contidas neste manual para o uso, os cuidados e a manutenção do produto anula a garantia do fabricante.

**IMETEC**  
www.imetec.com

Tenacta Group S.p.A. Via Piemonte 5/11 24052 Azzano S. Paolo (BG) ITALY  
Tel. +39.035.688.111 Fax +39.035.320.149

M1001237  
1113 (MMYY)



## HASZNÁLATI UTASÍTÁS TURMIXGÉPHEZ

*Kedves vásárlónk! Az IMETEC megköszöni, hogy megvásárolta termékét. Biztosak, vagyunk abban, hogy meg lesz elégedve termékünk minőségével és megbízhatóságával, amelyet elsősorban ügyfeleink megelégedését szem előtt tartva terveztünk és gyártottunk. Ez a használati kézikönyv az EN 62079 Európai Közösségi Irányelvnek előírásainak megfelelően készült.*



### FIGYELEM!

**Biztonságos használatot célzó figyelmeztetések és tudnivalók**

A készülék használata előtt olvassa el figyelmesen a használati utasításokat, főként a biztonsági utasításokat, és ügyeljen azok betartására. A használati kézikönyvet őrizze meg a hozzá tartozó képes útmutatóval a készülék teljes élettartama alatt, illetve tanulmányozás céljából. Amennyiben a készüléket átadja másoknak, mellékelje a teljes dokumentációt is.



ⓘ **MEGJEGYZÉS:** amennyiben az olvasás során, a használati kézikönyv némelyik része érthetetlennek tűnik, vagy kételye támad a kézikönyv tartalmát illetően, a termék használata előtt lépjen kapcsolatba a vállalattal az utolsó oldalon jelzett címen.

## TÁRGYMUTATÓ

<b>BIZTONSÁGI TUDNIVALÓK</b>	Old. 11
<b>JELMAGYARÁZAT</b>	Old. 13
<b>A KÉSZÜLÉK ÉS A TARTOZÉKAINAK LEÍRÁSA</b>	Old. 14
<b>A KÉSZÜLÉK TISZTÍTÁSA AZ ELSŐ HASZNÁLAT ELŐTT</b>	Old. 14
<b>MŰKÖDÉS</b>	Old. 14
<b>ÖSSZESZERELÉS</b>	Old. 14
<b>A KÉSZÜLÉK HASZNÁLATA</b>	Old. 14
<b>TISZTÍTÁS ÉS KARBANTARTÁS</b>	Old. 15
<b>A KÉSZÜLÉK ÁRTALMATLANÍTÁSA</b>	Old. 15
<b>SZERVIZ ÉS GARANCIA</b>	Old. 15
<b>Képes útmutató</b>	I-II
<b>Műszaki adatok</b>	III

## BIZTONSÁGI TUDNIVALÓK



- Miután a készüléket kicsomagolta, ellenőrizze rajz alapján a szállítmányépségét és nézze meg, hogy nincsenek olyan sérülések rajta, amelyek esetlegesen a szállítás során keletkeztek. Ha

kétsége merülne fel, ne használja a készüléket, hanem forduljon a hivatalos aszisztencia szolgálatához.

- **A csomagolóanyag nem játékszer! A műanyag tasakot tartsa gyermekektől távol; fulladásveszélyes!**
- **Mielőtt a készüléket csatlakoztatná az elektromos hálózathoz, ellenőrizze a műszaki adatokat (6), hogy megfelelnek-e a rendelkezésre álló elektromos hálózat értékeinek. A készülék azonosító műszaki adatai (6) a készüléken találhatóak.**
- **Ez a készülék kizárólag rendeltetészerűen használható, vagyis háztartási turmixgépként. Minden egyéb használati mód nem szabályos, ennél fogva veszélyesnek minősül.**
- **A készüléket nem használhatják korlátozott fizikai, érzékelési és szellemi képességű személyek, valamint olyanok, akik nem rendelkeznek a készülék használatához szükséges ismeretekkel és tapasztalattal. Kivételt jelent, ha megfelelő felügyelet alatt vannak, vagy ha megkapták a szükséges információkat a készülék biztonságos használatát illetően és megértették a vonatkozó veszélyeket.**
- **A készüléket gyermekek nem használhatják. A készüléket és a kábelt tartsa gyermekektől távol.**
- **Gyermekeknek a készüléket játékszerként használni tilos.**
- **⊖ NE használja a készüléket vizes kézzel vagy nedves lábbal, illetve mezítláb.**
- **⊖ A csatlakozót NE a tápkábel vagy a készülék húzásával távolítsa el a csatlakozó aljból.**
- **⊖ A készüléket NE tárolja nedves környezetben vagy az időjárási tényezőknek kitéve (csapadék, napsütés).**
- **A készülék tisztítása, karbantartása vagy esetleges tartozék cseréje előtt, valamint abban az esetben, ha nem használja a készüléket, húzza ki a dugót a csatlakozóból.**
- **A készülék meghibásodása vagy rendellenes működése esetén kapcsolja ki, és ne használja. Az esetleges javításokat kizárólag hivatalos aszisztenciaközpont végezheti.**
- **Amennyiben a tápkábel megrongálódott, a cserét hivatalos, műszaki aszisztenciaközpont végezheti bármilyen veszély felmerülését elkerülendő.**

- A készüléket kizárólag zárt térben történő háztartási célú használatra tervezték.
- ☉ A készüléket soha NE merítse vízbe, és ne tartsa folyóvíz alá.
- A készülék nem alkalmas külső időzítővel, távirányítóval, stb. való használatra.
- ☉ NE használják a készüléket vízzel teli mosogató közelében. Használat közben a készüléket úgy helyezze el, hogy ne eshessen a mosogatóba.
- ☉ NE használja a terméket gáztűzhely vagy főzőlap közelében. Ügyeljen arra, hogy a vezeték ne érintkezzen meleg, vagy izzó felületekkel, nyílt lánggal, fazekakkal vagy egyéb eszközökkel.
- ☉ NE nyúljon a készülék mozgó részeihez.
- A használat előtt mossa el azokat az alkatrészeket, amelyek az élelmiszerekkel érintkezésbe kerülnek.
- ☉ NE hagyjon ételt az aprítógép tájában (ha van) és a tartályban az elkészítéshez szükségesnél hosszabb ideig.
- ☉ A gép működése közben NE vegye le pohár tetejét.
- A jelen utasítások betartásának hiánya vagy a készülék nem megfelelő használata sérülésekhez vezethet.
- ☉ NE öntsön forró folyadékot a pohárba, mert a hirtelen gőzölgés miatt felrobbanhat.
- Az aprítótál kiürítése (ha van) és a készülék tisztítása közben különösen óvatosan fogja meg az aprítókéceket.
- ☉ A turmixgép poharát mikrohullámú sütőbe tenni TILOS.
- Mielőtt az élelmiszereket a turmixgép poharába önti, várja meg, hogy szobahőmérsékletre (de legalább 40 °C-ra) lehűljenek.

## JELMAGYARÁZAT

	Figyelmeztetés
	Tilos
	Védelmi osztály: II

## A KÉSZÜLÉK ÉS A TARTOZÉKAINAK LEÍRÁSA

A csomag tartalmának ellenőrzéséhez lásd az illusztrált bekezdés [A] ábráját. Az összes ábra a belső oldalakon található.

A készülék műszaki tulajdonságait lásd a csomagoláson.

- |                       |                   |
|-----------------------|-------------------|
| 1. Fedél              | 5. Kapcsoló       |
| 2. A turmixgép pohara | 6. Műszaki adatok |
| 3. Kések              | 7. Villásdugó     |
| 4. Rögzítési pont     | 8. Géptest        |

## A KÉSZÜLÉK TISZTÍTÁSA AZ ELSŐ HASZNÁLAT ELŐTT

Vegye ki a készüléket a csomagolásból, és távolítsa el az esetleges betéteket vagy öntapadós címkéket.

- Mossa el a leszerelhető alkatrészeket: a turmixgép poharát (2) és a tetejét (1) kézzel és mosogatószerrel vagy mosogatógépben (de ebben az esetben a hőmérséklet nem haladhatja meg az 55 °C-ot).
- Törölje szárazra.

## MŰKÖDÉS

A bekapcsoló és kikapcsoló gombok az alábbi sebességfokozatokkal rendelkeznek:

	Impulzusos működés az kapcsoló (on/off) (5) lenyomásával és felengedésével.	Ideális a munka kezdeti szakaszában.
	Folyamatos működés, a kapcsoló (on/off) gomb (5) nyomva tartásával.	Ideális a munka végén.



## ÖSSZESZERELÉS

- Helyezze fel a turmixgép poharát (2) a motorházra (8) [B Ábr.].
- Helyezze fel a turmixgép poharát (2) a készülék rögzítési pontjára (4) úgy, hogy a háromszög egybe essen a motorházra (8) rajzolt körrel [C Ábr.].

## A KÉSZÜLÉK HASZNÁLATA



### FIGYELEM!

-  A készüléket **NE** használja kizárólag szilárd élelmiszerek aprítására.
-  **NE** járassa a készüléket üresen.
-  A készüléket **NE** kapcsolja be és ki úgy, hogy a kapcsoló (on/off) gomb (5) használata helyett a poharat (2) leveszi.
- Egy percnyi működést követően állítsa le a készüléket néhány percre, hogy kihűljön.



- Öntse az összes folyékony és szilárd összetevőt a turmixgép poharába (2). Az összetevők szintje nem haladhatja meg a poháron jelölt maximumot.
- A fedél (2) segítségével zárja le a turmixgép poharát (1).
- Dugja be a villásdugót (7) a hálózati konnektorba.
- A készülék elindításához nyomja meg a kapcsoló (on/off) gombot (5).
- Szükség esetén, a pohár fedelén található nyíláson (1) keresztül még több folyadékot önthet a pohárba.
- A készülék leállításához engedje fel a kapcsoló (on/off) gombot (5).
- Húzza ki a csatlakozót (7) konnektorból.
- Vegye le a turmixgép poharának (2) a fedelét (1).
- Vegye le a turmixgép poharát (2) a motorházra (8) [D Ábr.].
- Öntse ki a kész turmixot egy pohárba.

## TISZTÍTÁS ÉS KARBANTARTÁS

- A használatot követően tisztítsa meg a készüléket.
- Mossa el a leszerelhető alkatrészeket: a turmixgép poharát (2) és a tetejét (1) kézzel és mosogatószerrel vagy mosogatógépben (de ebben az esetben a hőmérséklet nem haladhatja meg az 55 °C-ot).
- A géptest (8) tisztításához használjon jól kicsavart nedves szivacsot.
- Törölje szárazra.

## A KÉSZÜLÉK ÁRTALMATLANÍTÁSA



A termék csomagolása újrahasznosítható anyagokból készült. A terméket a környezetvédelmi előírásoknak megfelelően ártalmatlanítsa.



A nem használt készüléket a 2002/96/EK európai uniós irányelv előírásainak megfelelően kell ártalmatlanítani. A készülék újrahasznosítható elemei a környezetszennyezés elkerülése érdekében újrahasznosításra kerülnek. Bővebb felvilágosításért forduljon a helyi hulladékhasznosító vállalathoz, vagy ahhoz az üzlethez, ahol a készüléket vásárolta.

## SZERVIZ ÉS GARANCIA

Javítások vagy cserealkatrészek beszerzésének szükségessége esetén lépjen kapcsolatba az IMETEC felhatalmazott műszaki szervizszolgálatával az alábbi zöld számon vagy látogasson el a honlapra. A készülékre a gyártó garanciája érvényes.

További részletek a mellékelt garanciaupon találhatóak. A kézikönyvben a termék használatára, kezelésére és karbantartására vonatkozó előírások figyelmen kívül hagyása a gyártói garancia elvesztését vonja maga után.

# IMETEC

www.imetec.com

Tenacta Group S.p.A. Via Piemonte 5/11 24052 Azzano S. Paolo (BG) ITALY  
Tel. +39.035.688.111 Fax +39.035.320.149

M1001237  
1113 (MMYY)



## PRIRUČNIK S UPUTAMA ZA UPORABU MIKSERA

Štovani korisniče, tvrtka IMETEC vam zahvaljuje što ste kupili ovaj proizvod. Sigurni smo da ćete znati cijeniti kvalitetu i pouzdanost ovog aparata jer je dizajniran i proizveden stavljajući u prvi plan korisnikovo zadovoljstvo. Ovaj priručnik s uputama je sastavljen u skladu s europskim pravilnikom EN 62079.



### POZOR!

#### Upute i upozorenja za sigurnu uporabu

Prije nego što počnete s korištenjem aparata, pažljivo pročitajte upute o uporabi i to naročito sigurnosna upozorenja te ih se pridržavajte. Čuvajte ovaj priručnik zajedno s ilustriranim vodičem, tijekom čitavog životnog vijeka aparata da biste ga mogli konzultirati. U slučaju davanja aparata trećim osobama, dostavite im i cijelu dokumentaciju.



ⓘ **NAPOMENA:** ako vam za vrijeme čitanja ove knjižice s uputama, neki njezini dijelovi budu nerazumljivi ili u slučaju sumnji, prije nego što počnete s korištenjem proizvoda kontaktirajte tvrtku na adresi navedenoj na zadnjoj stranici.

## SADRŽAJ

OPOZORILA GLEDE VARNOSTI	Str. 21
LEGENDA SIMBOLOV	Str. 23
OPIS NAPRAVE IN DODATNE OPREME	Str. 24
ČIŠĆENJE OB PRVI UPORABI	Str. 24
DELOVANJE	Str. 24
SESTAVLJANJE	Str. 24
UPORABA	Str. 24
ČIŠĆENJE IN VZDRŽEVANJE	Str. 25
ODLAGANJE	Str. 25
POMOĆ IN GARANCIJA	Str. 25
Ilustrirani vodič	I-II
Tehnički podaci	III

## SIGURNOSNA UPOZORENJA

- Nakon što ste izvadili aparat iz pakiranja, kontrolirajte cjelovitost dostave u odnosu na slike te je li eventualno došlo do oštećenja



tijekom prijevoza. U slučaju sumnje, ne koristite aparat i obratite se ovlaštenom serviseru.

- Materijal korišten za pakiranje nije igračka za djecu! Držite plastičnu vrećicu daleko od dosega djece; postoji opasnost od gušenja!
- Prije nego što povežete aparat, kontrolirajte da se tehnički podaci (6) podudaraju sa onima raspoložive električne mreže. Identifikacioni tehnički podaci (6) se nalaze na aparatu.
- Ovaj se aparat mora koristiti isključivo u svrhe za koje je namijenjen to jest kao mikser za kućansku uporabu. Svaka druga vrsta uporabe se smatra neprikladnom i stoga opasnom.
- Ove aparate mogu koristiti osobe sa smanjenim tjelesnim, osjetilnim ili mentalnim sposobnostima ili one koje nemaju dovoljno iskustva i znanja ali pod uvjetom da ih se nadzire ili da su dobili upute koje se tiču sigurnog korištenja aparata te ako su razumjeli kojim se opasnostima izlažu.
- Ovaj aparat ne smiju koristiti djeca. Držite aparat i njegov kabel daleko od dohvata djece.
- Djeca ne smiju koristiti aparat kao igračku.
- Ⓞ NE koristite aparat mokrim ili vlažnim rukama ili nogama.
- Ⓞ NE povlačite kabel za napajanje ili aparat da biste iskopčali utikač iz strujne utičnice.
- Ⓞ NE izlažite aparat vlazi ili djelovanju atmosferskih utjecaja (kiši, suncu).
- Uvijek iskopčajte utikač iz strujne utičnice prije čišćenja, održavanja ili eventualne zamjene opreme te u slučaju nekorištenja aparata.
- U slučaju kvara ili problema u radu aparata, isključite ga i ne uništavajte. U svezi s eventualnim popravkama, obratite se isključivo ovlaštenom tehničkom servisu.
- Ako je kabel za napajanje oštećen, morate ga zamijeniti u ovlaštenom tehničkom servisu na način da se spriječi nastajanje bilo kojeg rizika.
- Aparat je namijenjen korištenju isključivo u zatvorenim kućanskim prostorima.
- Ⓞ Nikada NE uranjajte aparat u vodu i ne stavljajte ga pod mlaz tekuće vode.

## HR

- Aparat nije namijenjen radu s vanjskim odbrojivačem vremena ili daljinskim upravljačem i sl.
- ⚠ NE koristite aparat blizu sudopera punog vode. Tijekom rada aparata, postavite ga na način da ne može upasti u sudoper.
- ⚠ NE koristite ga u blizini kuhala. Pripazite da kabel ne bi došao u dodir s vrućim površinama, zapaljenim, otvorenim plamenom, loncima i drugim priborom.
- ⚠ NE dirajte nikada dijelove u pokretu.
- Prije uporabe, operite dijelove namijenjene dodiru s namirnicama.
- ⚠ NE ostavljajte ostatke hrane u zdjeli za sjeckanje (ako postoji) i u posudi dulje vrijeme od onog koje je potrebno za pripremu.
- ⚠ Nikada NE skidajte poklopac s čaše miksera tijekom rada.
- Nepoštivanje ovih uputstava ili nepravilno korištenje proizvoda, mogu dovesti do povreda.
- ⚠ NE ulijevajte vruće tekućine u čašu miksera kako biste spriječili eksploziju uzrokovanu iznenadnim isparavanjem.
- Posvetite posebnu pozornost prilikom rukovanja oštrim sječivima kada trebate isprazniti zdjelu za sjeckanje (ako postoji) i tijekom njezinog čišćenja.
- ⚠ NE stavljajte u mikrovalnu pećnicu čašu miksera.
- Ostavite toplu hranu da se ohladi na sobnoj temperaturi (ili maks 40 °C) prije nego što je ulijete u čašu ili posudu miksera.

## TUMAČ SIMBOLA

	Upozorenje
	Zabrana
	Kategorija zaštite II

## OPIS APARATA I NJEGOVE OPREME

Pogledajte Sliku [A] u odjeljku sa slikama da biste kontrolirali sadržaj pakiranja. Sve slike se nalaze u unutrašnjim stranicama.

U svezi sa značajkama aparata, pogledajte vanjsku ambalažu.

- |                   |  |
|-------------------|--|
| 1. Poklopac       | 5. Tipka on/off (uključiti/isključiti) |
| 2. Čaša miksera   | 6. Tehnički podaci                     |
| 3. Sječiva        | 7. Električni utikač                   |
| 4. Sustav kačenja | 8. Kućište motora                      |

## ČIŠĆENJE PRI PRVOM KORIŠTENJU

Skinite ambalažni materijal s aparata i odstranite eventualne umetke ili naljepnice s proizvoda.

- Operite komponente koje se mogu skinuti: čašu miksera (2) poklopac (1) ručno vodom i deterdžentom ili u perilici posuđa bez da prekoračite temperaturu od 55 °C.
- Osušite suhom krpom.

## RAD

Komande uključivanja i isključivanja su opremljene slijedećim brzinama:

	Rad na impulse na način da pritisnete i otpustite tipku on/off (5).	Idealan za početnu fazu obrade.
	Rad bez prekida na način da držite pritisnutom tipku on/off (5).	Idealan za završnu fazu obrade.

## MONTAŽA

- Umetnite čašu miksera (2) na kućište motora (8) [Sl. B].
- Zakačite čašu miksera (2) na sustav za kačenje (4), na način da se trokut i krug kućišta motora podudaraju (8) [Sl. C].

## UPORABA



### POZOR!

- **NE koristite aparat samo s krutim sastojcima.**
- **NE koristite aparat bez sastojaka u svojoj unutrašnjosti.**
- **NE skidajte čašu miksera (2) da biste pokrenuli ili zaustavili aparat čime zamjenjujete funkciju tipke on/off (5).**
- **Nakon jednog minuta rada, ostavite aparat da se ohladi u trajanju od nekoliko minuta.**

## HR

- Ulijte tekuće i krute sastojke u čašu miksera (2) bez da prekoračite maksimalnu razinu navedenu na čaši.
- Zatvorite čašu miksera (2) poklopcem (1).
- Ukopčajte električni utikač (7) u strujnu utičnicu.
- Pritisnite tipku on/off (5) da biste pokrenuli aparat.
- Ako bude potrebno ulijte još tekućine kroz otvor na poklopcu (1).
- Zaustavite aparat na način da otpustite tipku on/off (uključi/isključi) (5).
- Iskopčajte električni utikač (7) iz strujne utičnice.
- Skinite poklopac (1) s čaše miksera (2).
- Otklačite čašu miksera (2) s kućišta motora (8) [Sl. D].
- Ulijte smjesu u neku čašu.

## ČIŠĆENJE I ODRŽAVANJE

- Nakon što ste završili s korištenjem, prijedite na čišćenje aparata.
- Operite komponente koje se mogu razmontirati: čašu miksera (2) i poklopac (1) ručno vodom i deterdžentom ili u perilici posuđa bez da prekoračite temperaturu od 55 °C.
- Očistite kućište motora (8) spužvom koju ste ovlažili i dobro ocijedili.
- Osušite suhom krpom.

## ODLAGANJE



Ambalaža proizvoda se sastoji od materijala koji se mogu reciklirati. Odložite ga u skladu s propisima o zaštiti okoliša.



U skladu s europskim pravilnikom 2002/96/CE, aparat koji se više ne koristi se mora odložiti na prikladan način. Materijali koji se mogu reciklirati sadržani u aparatu se ponovno iskorištavaju na način da se spriječi uništavanje okoliša. Da biste dobili detaljnije informacije, obratite se lokalnoj ustanovi zaduženoj za odlaganje otpada ili trgovcu koji Vam je prodao aparat.

## SERVISIRANJE I JAMSTVO

U svezi s popravkama ili nabavljanju rezervnih dijelova, obratite se ovlaštenom serviseru tvrtke IMETEC i to na način da kontaktirate dolje navedeni Besplatni potrošački broj ili konzultirate web stranicu. Aparat je pokriven jamstvom proizvođača.

U svezi s detaljima, konzultirajte jamstveni list u prilogu. Nepoštivanje uputa sadržanih u ovom priručniku o korištenju, brizi i održavanju proizvoda će dovesti do nevaženja proizvođačevog jamstva.

# IMETEC

www.imetec.com

Tenacta Group S.p.A. Via Piemonte 5/11 24052 Azzano S. Paolo (BG) ITALY  
Tel. +39.035.688.111 Fax +39.035.320.149

M1001237  
1113 (MMYY)



## PRIROČNIK Z NAVODILI ZA UPORABO MEŠALNIKA

*Spoštovani kupec, IMETEC se vam zahvaljuje za nakup tega izdelka. Prepričani smo, da boste zadovoljni s kakovostjo in zanesljivostjo te naprave, ki je bila zasnovana in izdelana z mislijo na zadovoljstvo uporabnika. Ta navodila za uporabo so sestavljena v skladu z evropskim standardom EN 62079.*



**POZOR!**

**Navodila in opozorila za varno uporabo**

**Pred uporabo aparata pozorno preberite navodila, zlasti opozorila glede varnosti, in jih upoštevajte. Ta priročnik, skupaj z odgovarjajočim slikovnim vodnikom, hranite ves čas življenjske dobe aparata in ga imejte vedno pri roki. V primeru prodaje aparata novemu lastniku izročite tudi vso dokumentacijo.**

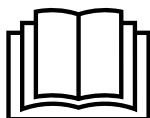

**ⓘ OPOMBA:** če bi med branjem tega uporabniškega priročnika naleteli na težko razumljive odseke ali bi se vam porodil kakršen koli dvom, se pred uporabo izdelka obrnite na proizvajalca na naslov, ki je naveden na zadnji strani te brošure.

## KAZALO

<b>VARNOSTNA OPOZORILA</b>	<b>Str. 21</b>
<b>LEGENDA SIMBOLOV</b>	<b>Str. 23</b>
<b>OPIS APARATA IN DODATNE OPREME</b>	<b>Str. 24</b>
<b>ČIŠČENJE PRI PRVI UPORABI</b>	<b>Str. 24</b>
<b>DELOVANJE</b>	<b>Str. 24</b>
<b>SESTAVLJANJE</b>	<b>Str. 24</b>
<b>UPORABA</b>	<b>Str. 24</b>
<b>ČIŠČENJE IN VZDRŽEVANJE</b>	<b>Str. 25</b>
<b>ODLAGANJE</b>	<b>Str. 25</b>
<b>ASISTENCA IN GARANCIJA</b>	<b>Str. 25</b>
<b>Slikovni vodnik</b>	<b>I-II</b>
<b>Tehnični podatki</b>	<b>III</b>







## OPOZORILA GLEDE VARNOSTI

- **Potem ko ste aparat vzeli iz embalaže, na podlagi slike preverite, ali je prisotna vsa potrebna oprema in se prepričajte, da se aparat med prevozom ni poškodoval. V primeru dvomov, aparata ne uporabljajte in se obrnite na pooblaščenega serviserja.**



## SL

- **Embalaza ni igrača za otroke! Plastično vrečko shranjujte izven dosega otrok, saj obstaja nevarnost zadušitve!**
- **Preden aparat povežete, preverite, da njegovi tehnični podatki (6) ustrezajo podatkom razpoložljivega električnega omrežja. Identifikacijska tablica s tehničnimi podatki (6) je pritrjena na aparat.**
- **To napravo se lahko uporablja izključno za namene, za katere je bila zasnovana oziroma kot mešalnik za domačo uporabo. Kakršna koli drugačna uporaba velja za neprimerno in zatorej nevarno.**
- **Aparate smejo uporabljati osebe z zmanjšanimi fizičnimi, senzoričnimi in duševnimi sposobnostmi, ali neizkušene osebe, če so pod ustreznim nadzorom, ali če so bile ustrezno poučene o varni uporabi aparata in razumejo tveganja, povezana z njegovo uporabo.**
- **Tega aparata otroci ne smejo uporabljati. Aparat in njegov kabel shranjujte izven dosega otrok.**
- **Otroci se z aparatom ne smejo igrati.**
- **⊗ Naprave nikoli NE uporabljajte z mokrimi ali vlažnimi rokami ali nogami.**
- **⊗ NE vlecite za napajalni kabel ali za sam aparat, da bi vtič izvlekli iz vtičnice.**
- **⊗ Aparata NE izpostavljajte vlagi ali vremenskim dejavnikom (dež, sonce).**
- **Pred čiščenjem, vzdrževanjem, morebitno menjavo nastavkov, ter v primeru neuporabe opekača, vedno izključite vtič iz napajalne električne vtičnice.**
- **V primeru okvare ali nepravilnega delovanja, aparat izključite in na njem ne izvajajte nepooblaščenih posegov. Za morebitno popravilo se obrnite izključno na pooblaščenega serviserja.**
- **Če opazite, da je napajalni kabel poškodovan, naj ga pooblaščen serviser zamenja, da se izognete vsakršnemu tveganju.**
- **Aparat je namenjen izključno domači uporabi v zaprtih prostorih.**
- **⊗ Naprave nikoli NE potaplajte v vodo in je nikoli ne dajajte pod tekočo vodo.**
- **Naprava ni namenjena delovanju z zunanjim časovnikom ali ločenim sistemom za daljinsko upravljanje ali podobnim.**



-  Naprave NE uporabljajte v bližini umivalnika, polnega vode. Naprava naj bo med uporaba postavljena tako, da ne more pasti v umivalnik.
-  Aparata NE uporabljajte v bližini kuhalne plošče. Pazite, da napajalni kabel ne bi prišel v stik z vročimi ali žarečimi površinami, odprtim ognjem, posodo in drugimi pripomočki.
-  Nikoli se NE dotikajte vrtečih se delov.
- Pred uporabo umijte dele aparata, ki pridejo v stik s hrano.
-  V vrču sekljalnika (če je prisoten) NE puščajte hrane dlje časa od tistega, ki je potreben za njeno pripravo.
-  Nikoli NE snemajte pokrova z vrča mešalnika med delovanjem.
- V primeru neupoštevanja teh navodil ali napačne uporabe izdelka lahko pride do poškodb.
-  V vrč mešalnika NE nalivajte vročih tekočin, saj bi napravo lahko zaradi nenadnega izhlapevanja razneslo.
- Bodite posebej pozorni pri rokovanju z noži, pri praznjenju posode sekljalnika (če je prisoten), in pri čiščenju.
-  Vrča mešalnika NE postavljajte v mikrovalovno pečico.
- Vroče jedi se morajo ohladiti na sobno temperaturo (ali maks. 40 °C) preden jih vstavite v vrč.

### LEGENDA SIMBOLOV

	Opozorilo
	Prepoved
	Razred zaščite II

## OPIS NAPRAVE IN DODATNE OPREME

Oglejte si Sliko [A] v slikovnem delu, da preverite vsebino embalaže. Vse slike so prikazane na notranjih straneh.

Za podatke o aparatu si oglejte zunanjo embalažo.

- |                      |                                |
|----------------------|--------------------------------|
| 1. Pokrov            | 5. Tipka vklop/izklop (on/off) |
| 2. Vrč mešalnika     | 6. Tehnični podatki            |
| 3. Rezila            | 7. Električni vtič.            |
| 4. Priključni sistem | 8. Motorna enota               |

## ČIŠČENJE OB PRVI UPORABI

Odstranite embalažo in umaknite morebitne dodatke ali nalepljene etikete.

- Umijte snemljive dele: vrč mešalnika (2) in pokrov (1) ročno, z vodo in detergentom ali v pomivalnem stroju, ne da bi presegli temperaturo 55 °C.
- Napravo obrišite s suho krpo.

## DELOVANJE

Gumba za vklop in izklop omogočata izbiro naslednjih hitrosti:

	Impulzno delovanje, pritisnite in izpustite tipko on/off (5).	Idealno za prvo fazo priprave.
	Neprekinjeno delovanje, držite pritisnjeno tipko on/off (5).	Idealno za zadnjo fazo priprave.



## SESTAVLJANJE

- Vstavite vrč mešalnika (2) na ogrodje motorja (8) [Sl. B].
- Priključite vrč mešalnika (2) na priključni sistem (4), tako da se trikotnik usede na krog na ogrodju motorja (8) [Sl. C].

## UPORABA



### POZOR!

-  Naprave **NE** uporabljajte samo s trdimi sestavinami.
-  Naprave **NE** uporabljajte prazne.
-  **NE** odstranjujte vrča mešalnika (2), da bi napravo vključili ali izključili, namesto vklopa oziroma izklopa slednje s pomočjo gumba on/off (5).
- Po eni minuti delovanja pustite napravo nekaj minut, da se ohladi.

- Tekoče in trde sestavine stresite v vrč mešalnika (2), pri tem pa pazite, da ne bi presegli največje označene ravni.
- Vrč mešalnika (2) zaprite s pokrovom (1).
- Električni vtič (7) vstavite v omrežno vtičnico.
- Pritisnite gumb on/off (5), da vključite aparat.
- Po potrebi skozi odprtino pokrova dolijte dodatno tekočino (1).
- Sprostite gumb on/off (5), da izklopite napravo.
- Vtič (7) izvlcite iz omrežne vtičnice.
- Z vrča mešalnika (2) snemite pokrov (1).
- Odstranite vrč mešalnika (2) z ogrodja motorja (8) [Sl. D].
- Pripravljeni napitek nalijte v kozarec.

## ČIŠČENJE IN VZDRŽEVANJE

- Po uporabi napravo očistite.
- Umijte snemljive dele: vrč mešalnika (2) in pokrov (1) ročno, z vodo in detergentom ali v pomivalnem stroju, ne da bi presegli temperaturo 55 °C.
- Očistite ogrodje motorja (8) z dobro ožeto mokro gobico.
- Napravo obrišite s suho krpo.

## ODLAGANJE



Embalaža je izdelana iz materialov, ki jih je mogoče reciklirati. Odlagajte jo skladno s predpisi, ki veljajo na področju varovanja okolja.



V skladu z Direktivo 2002/96/ES je treba odsluženi aparat primerno zavreči. Materiale, iz katerih je aparat izdelan in jih je mogoče reciklirati, ustrezno zavrzite, tako da omogočite njihovo ponovno uporabo in preprečite onesnaževanje okolja. Za podrobnejše informacije se obrnite na lokalno komunalno službo ali na pooblaščenega prodajalca izdelka.

## POMOČ IN GARANCIJA

Za popravila ali nakup nadomestnih delov se obrnite na pooblaščenega serviserja IMETEC, ki je dosegljiv na spodaj navedeni brezplačni telefonski številki, ali si oglejte spletno stran proizvajalca. Za aparat velja garancija proizvajalca.

Za podrobnejše informacije si oglejte priloženo garancijsko izjavo. Neupoštevanje navodil iz tega priročnika glede uporabe, nege in vzdrževanja aparata ima za posledico prenehanje veljavnosti garancije proizvajalca.

**IMETEC**  
www.imetec.com

Tenacta Group S.p.A. Via Piemonte 5/11 24052 Azzano S. Paolo (BG) ITALY  
Tel. +39.035.688.111 Fax +39.035.320.149

M1001237  
1113 (MMYY)