



brevi®

Soft&Play
Green Farm



centro attività
cod. 580

IMPORTANT. RETAIN FOR FUTURE REFERENCE.

Read carefully. The child's safety could be put at risk if the instructions are not followed.

IMPORTANTE. CONSERVARE IN CASO DI NECESSITÀ FUTURA.

Leggere attentamente. Qualora queste istruzioni venissero disattese, ne potrebbero derivare lesioni al bambino.

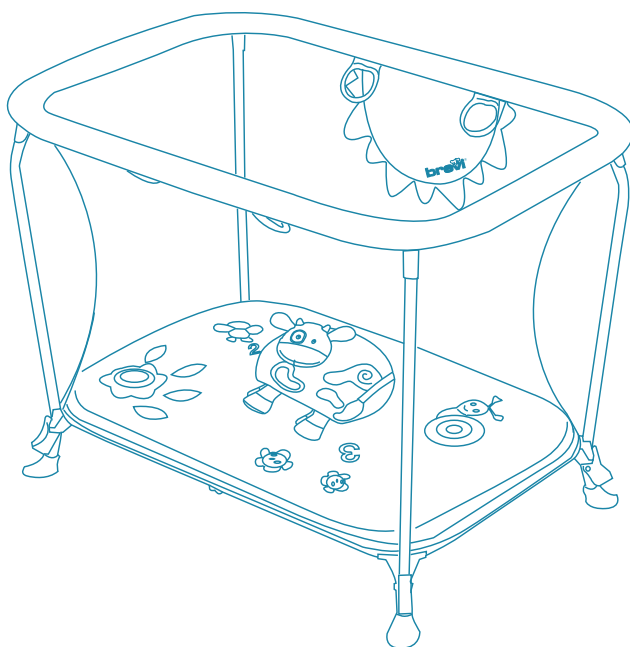

I Istruzioni d'uso

GB Instructions for use

D Gebrauchsanweisung

F Notice d'emploi

E Instrucciones de uso

P Instruções de utilização

SLO Navodila za uporabo

PL Instrukcja użycia

HR Uputstva za upotrebu

RUS Инструкция по применению

S Bruksanvisning

NL Gebruiksaanwijzing

GR Οδηγισ χρησεως

RO Instrucțiuni de folosire

AR تعليمات الاستخدام

COMPONENTI • COMPONENTS • BESTANDTEILE • COMPOSANTS • COMPONENTES • COMPONENTES • SESTAVNI DELI • CZESCI • DIJELOVI • КОМПОНЕНТЫ • DELAR • ONDERDELEN • KOMMATIA • COMPONENTE • المكونات

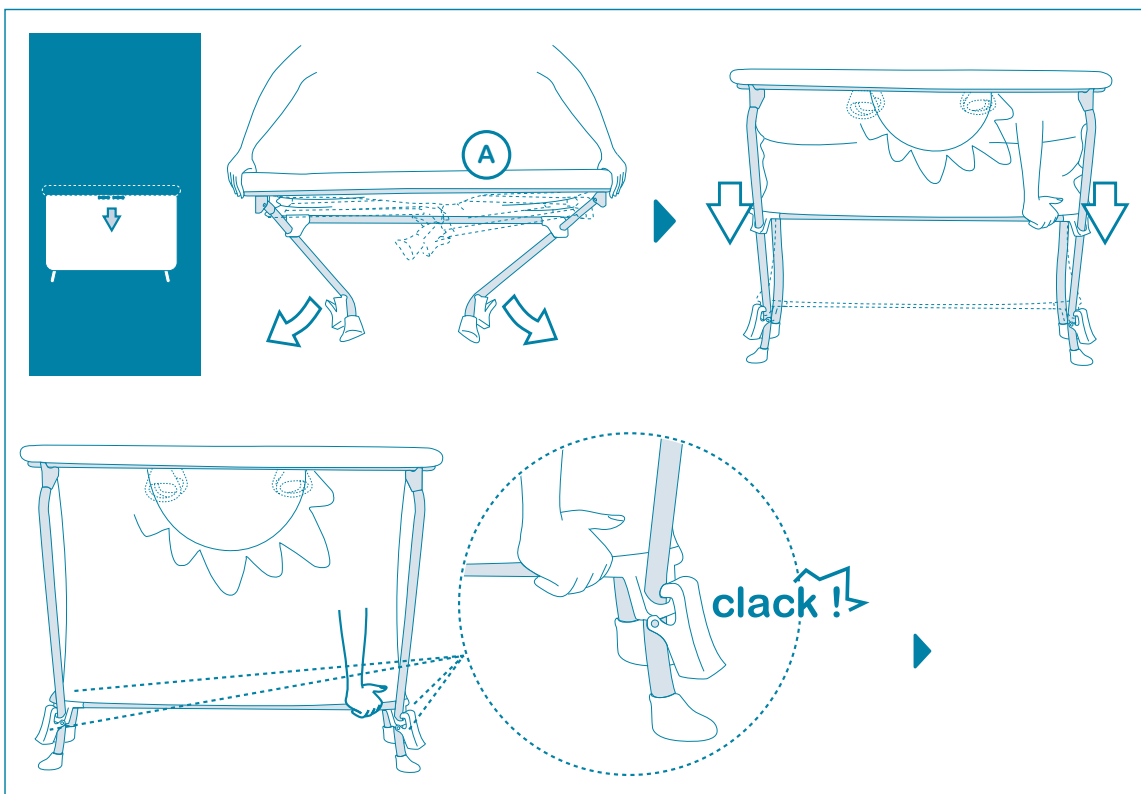
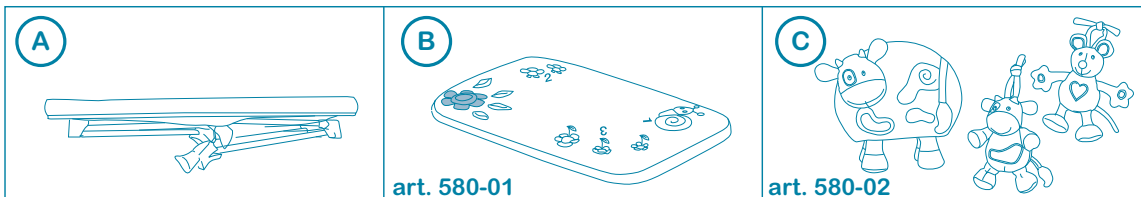

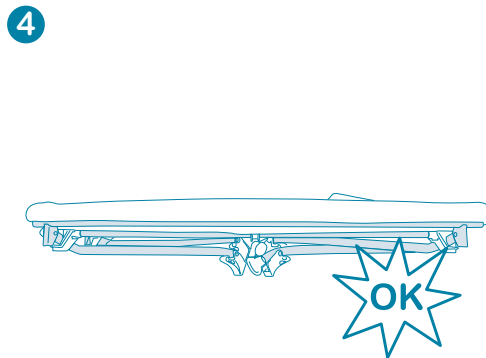
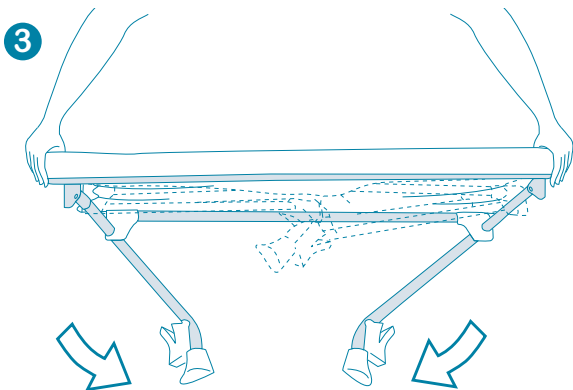
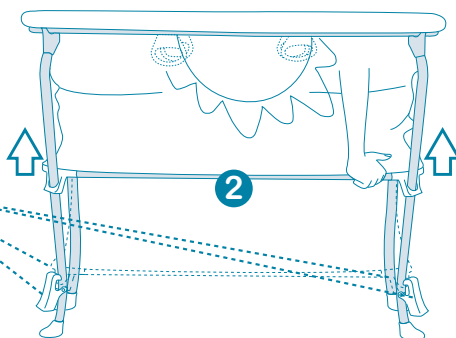
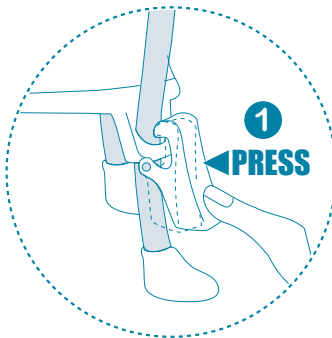
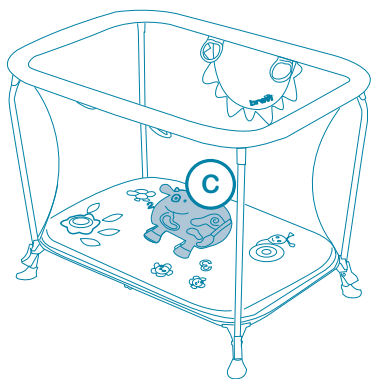
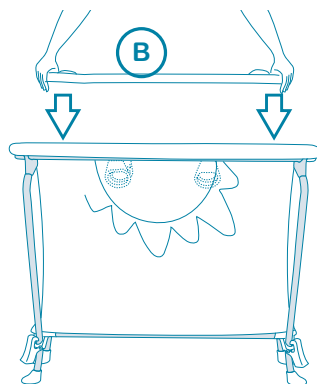
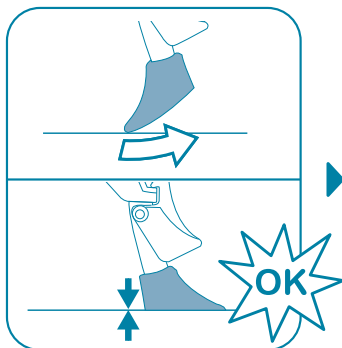
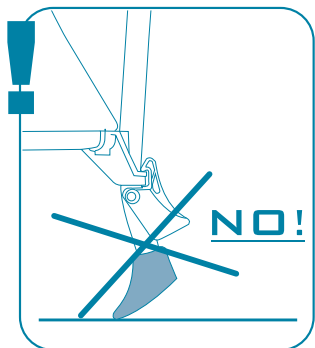

ITALIANO

Gentile Cliente, la ringraziamo per aver scelto un prodotto Brevi.

Prodotto conforme alla norma di sicurezza EN 12227:2010.

Il prodotto è indicato per bambini fino ad un'età massima di 24 mesi (2 anni); fino ad un peso massimo di 15 kg.

AVVERTENZA — Non posizionare il recinto vicino a fiamme libere o ad altre fonti di calore.

AVVERTENZA — Non usare il recinto se privo della base.

AVVERTENZA — Assicurarsi che il recinto sia completamente aperto e che tutti i meccanismi di bloccaggio siano correttamente serrati prima di mettere il bambino in questo recinto.

AVVERTENZA Non aggiungere materassi supplementari.

Non lasciare mai giocattoli o altri oggetti grandi all'interno del box per bambini: il bambino potrebbe usarli per uscire o potrebbero causargli strangolamento o soffocamento. Non mettere il bambino nel box per bambini fino a quando non è completamente montato. Non usate il box per bambini se c'è qualcosa che non funziona, manca o è danneggiato. Usare solo accessori o ricambi raccomandati da Brevi srl. Potrebbe essere pericoloso utilizzare accessori non approvati da Brevi srl. Assicuratevi che oggetti pericolosi quali cavi elettrici, coltelli, e bevande calde siano fuori dalla portata del bambino.

Per i giochi inclusi in questo imballo (art. 580-01; art. 580-02): conservare queste istruzioni. Tenere lontano dal fuoco.

 **Gioco**: Avvertenza! Rimuovere e buttare il film protettivo prima dell'utilizzo.

AVVERTENZA Evitare che il bambino indossi spille, collane, orecchini o altri oggetti che possano impigliarsi nella rete. Il tappeto e i giochi possono essere utilizzati separatamente.

PULIZIA E MANUTENZIONE

Pulire periodicamente il prodotto. Si lava facilmente con un panno umido e tiepido. Non ci sono parti che devono essere lubrificate o regolate. Asciugare le parti in metallo per evitare formazione di ruggine. Non usare smacchiatori abrasivi o candeggina su qualsiasi parte del box per bambini.

Per evitare pericolo di soffocamento, eliminare la protezione plastica prima di utilizzare questo articolo. Questa protezione deve essere distrutta o smaltita fuori dalla portata dei bambini.

ENGLISH

ACTIVITY CENTRE

Dear Customer, thank you for choosing a Brevi product. This product complies with EN 12227:2010 safety standards. The product is indicated for children up to 24 months (2 years).

Maximun weight of 15 Kg.

WARNING — Do not place the playpen close to an open fire or other heat source.

WARNING — Do not use the playpen without the base.

WARNING — Ensure that the playpen is fully erected and all the locking mechanisms engaged before placing your child in this playpen.

WARNING Do not add other mattresses.

Do not leave toys or other items in the playpen that could provide a step which could help your child to climb over the playpen's sides, or that could cause suffocation or strangulation to your child. Do not place the child in the playpen before it's completely open. Do not use if any part is broken, torn or missing. Do not use accessories or replacement parts other than the ones approved by Brevi srl. The use of accessories not approved by Brevi srl could be dangerous. Ensure that all hazards such as trailing cords and flexes, hot drinks, knives, etc., are not placed where a child in the playpen could reach them.

For the toys included in this packade (art. 580-01; art.580-02): retain these instructions. Keep away from fire.



Toy: Warning! Please remove and dispose the protective film from the mirror before use.

WARNING Make sure the baby isn't using any type of pins, necklaces, earrings or other objects that may get caught in the net when using the playpen.

The carpet and the toys can be used separately.

CLEANING AND MAINTENANCE

Clean the product periodically. Easily washable with a damp cloth. No parts of the playpen need lubrication or adjustment. Dry the steel parts to prevent them from rusting. Do not use abrasive or corrosive stain removers, or bleach. Keep it dry.

To avoid suffocation risk, remove the plastic protection before using the product. This plastic protection has to be thrown away in a waste disposal far from the child.

DEUTSCH

**WICHTIG! FÜR SPÄTERE
VERWENDUNG AUFBEWAHREN.
SORGFÄLTIG LESEN.**

SPIELCENTER

Geschätzte Kundin, wir danken Ihnen für die Wahl eines Produkts von Brevi. Entspricht der Sicherheitsnorm EN 12227:2010.

Produkt nur für Kinder von einem max. Alter bis zu 24 Monaten. Höchstgewicht: 15 Kg.

WARNUNG — Auf offene Flammen und andere Hitzequellen wie elektrische Widerstände und Gasflammen im Laufstallumfeld achten.

WARNUNG — Das Produkt soll nicht ohne den mitgelieferten Boden verwendet werden.

WARNUNG — Das Laufgitter nicht verwenden, solange es komplett montiert und gesichert ist und den Block-Mechanismus geprüft worden ist.

WARNUNG keine zusätzliche Matratze verwenden.

Legen Sie keine weitere Gegenstände im Laufgitter, die eine Strangulierungsgefahr für Ihr Kind darstellen können. Das Kind in das Laufgitter nicht stellen, solange es nicht komplett montiert ist. Bei Beschädigung oder Verlust einzelner Teile ist die Box nicht zu verwenden. Verwenden Sie nur Ersatzteile, die von Brevi zugelassen oder geliefert sind. Verwenden Sie keine zusätzlichen Vorrichtungen und/oder ändern Sie dieses Produkt in keiner Weise. Gefährliche Gegenstände (Kable, Messer, warme Getränke) entfernen.

Für die in dieser Verpackung enthaltenden Spiele (art.580-01; art.580-02): diese Anweisungen aufbewahren. Entfernt vom Feuer lassen.

Spielzeug : Warnung! Schutzfolie vor der Benutzung vom Spiegel abziehen und vernichten.

WARNUNG: Das Kind darf keine Anstecknadeln, Halsketten, Ohringe oder sonstiges tragen, was sich im Netz verfangen könnte. Spielteppich und Soft Toys auch separat verwendbar.

REINIGUNG UND PFLEGE

Das Produkt periodisch reinigen. Stellen Sie regelmäßig sicher, dass die einzelnen Komponenten des Laufstalls unversehrt sind. Alle Laufstallteile können mit lauwarmem Seifenwasser (30°C) oder mit sanften Desinfektionsmitteln abgewaschen werden.

Verwenden sie keine scheuernden, korrosiven oder bleichenden Fleckenmittel. Halten Sie den Laufstall trocken. Halten Sie diese Plastikverpackung aus der Reichweite von Kindern, um eine Erstickungsgefahr zu vermeiden.

FRANÇAIS

**IMPORTANT! À CONSERVER
POUR CONSULTATION
ULTÉRIEURE.
À LIRE SOIGNEUSEMENT.**

CENTRE DE JEUX

Si vous ne respectiez pas ces instructions, la sécurité de votre enfant pourrait en être affectée.

Nous vous remercions de la confiance que vous accordez en préférant un produit Brevi.

Conforme aux exigences de sécurité

Conforme à la norme : NF EN 12227 (Mars 2010).

Plage d'âge conseillée pour l'utilisation de ce dispositif : jusqu'à 24 mois (2 années). L'enfant ne doit pas peser plus de 15 kgs.

SECURITE

AVERTISSEMENT — Ne pas placer le parc près d'une cheminée ou de toute autre source de chaleur.

AVERTISSEMENT — Ne pas utiliser le parc sans son fond.

AVERTISSEMENT — S'assurer que le parc est complètement déplié et que tous les mécanismes de verrouillage sont enclenchés avant de placer votre enfant dans ce parc.

AVERTISSEMENT Ne pas utiliser plus d'un matelas dans ce parc.

Il convient que tous les dispositifs d'assemblage soient toujours correctement serrés.

Il est dangereux de laisser dans le parc un objet quelconque qui pourrait servir de point d'appui ou entraîner un danger d'asphyxie ou de strangulation. Le parc doit être complètement monté et installé avant d'y placer l'enfant. Le parc ne peut être utilisé que lorsqu'il est complètement ouvert et que tous les mécanismes de blocage ont été verrouillés et contrôlés. N'utilisez plus le parc si une pièce quelconque est cassée, déchirée ou manquante. Ne pas utiliser d'autres pièces de rechange que celles recommandées par la Sté BREVI. N'utilisez pas d'autres pièces de rechange ou accessoires que ceux recommandés par la Sté Brevi srl. Vérifier que les objets dangereux comme les fils électriques, les couteaux et les boissons chaudes sont hors de portée de l'enfant.

Tenir les sacs plastique de l'emballage hors de portée des enfants en raison du risque d'étouffement.

Pour les jouets inclus dans cet emballage (art. 580-01; art.580-02) : Informations à conserver. Tenir loin du feu.

Jouet : Attention! Enlevez et jetez la feuille de protection avant utilisation.

AVERTISSEMENT Assurez-vous que le bébé ne porte pas de chaîne, broche, boucles d'oreilles ou tout autre objet susceptibles de s'accrocher dans le filet du parc.

Le tapis et les jouets peuvent être utilisés séparément.

ENTRETIEN

Nettoyer périodiquement le produit Nettoyer à l'aide d'une éponge humide. Ne pas utiliser de produit abrasif ou corrosif sur quelque partie du parc que ce soit. Maintenir toutes les parties en acier bien sèches afin d'éviter la formation de rouille.

ESPAÑOL

**IMPORTANTE ! A CONSERVAR
PARA FUTURAS CONSULTAS.
LÉASE ATENTAMENTE.**

CENTRO JUEGO

Estimado Cliente, gracias por escoger un producto Brevi. Producto conforme a la normativa EN 12227:2010.

El producto es indicativo para niños hasta un edad máxima de 24 meses (2 años). Peso máximo: 15 kg.

ADVERTENCIA — No sitúe el parque cerca del fuego u otra fuente de calor.

ADVERTENCIA — No utilice el parque sin la base.

ADVERTENCIA — Asegúrese de que el parque está completamente desplegado y que todos los mecanismos de bloqueo están accionados, antes de colocar a su niño en este parque.

ADVERTENCIA No utilizar más de un colchón en el parque.

No dejar nunca juguetes o otros objetos grandes dentro del parque de niños, ya que el niño podría utilizarlos para salir y le podrían estrangular o ahogar. No coloque al niño en el parque de niños antes de que esté totalmente montado. No usar el parque si le falta alguna de sus partes, o si están dañadas o desgastadas. Usar sólo accesorios o recambios aconsejados por Brevi Srl. El uso de accesorios no aprobados por Brevi Srl podría ser peligroso. Asegúrese de que objetos peligrosos, como por ejemplo cables eléctricos, piezas cortantes o líquidos calientes estén fuera del alcance del niño.

Por los juegos incluidos en este embalaje (art. 580-01; art.580-02): conservar estas instrucciones. Tener alejado del fuego.



Juguete : Advertencia! Por favor, retire y deseche la película protectora antes de usar.

ADVERTENCIA Evitar que el niño lleve broches, collares, pendientes u otros objetos que puedan engancharse en la red. La alfombra y los juguetes pueden ser usados separadamente.

LIMPIEZA Y MANTENIMIENTO

Limpiar periódicamente el producto. Controlar el parque frecuentemente para comprobar que los componentes estén en perfectas condiciones. Se pueden lavar todas las partes del parque con agua templada (30°C) con jabón o desinfectantes suaves. No utilizar detergentes ni quitamanchas abrasivos o corrosivos, ni lejía. Mantener seco.

Para evitar riesgo de asfixia, quite la protección plástica antes de usar el producto. Esta protección plástica tiene que ser tirada en una recogida de basuras lejos del niño.

PORTUGUÊS

IMPORTANTE! CONSERVAR EM CASO DE NECESSIDADE FUTURA.

LEIA CUIDADOSAMENTE. CENTRO DE ACTIVIDADES

Prezado Cliente, obrigado por ter escolhido um produto Brevi. Produto conforme a norma de segurança EN 12227:2010.

O produto está indicado para crianças até uma idade máxima de 24 meses (2 anos). Peso Máximo: 15 kg.

ADVERTÊNCIA — Não colocar o parque perto de

chamas de fogo nem de outras fontes de calor.

ADVERTÊNCIA — Não usar o parque sem a base.

ADVERTÊNCIA — Deverá assegurar-se que o parque está totalmente aberto e que todos os mecanismos de fecho estão correctamente bloqueados e verificados, antes de colocar a criança no mesmo.

ADVERTÊNCIA Não acrescente outros colchões.

Nunca deixar brinquedos ou outros objectos dentro do parque, que possam ajudar a criança a subir e a sair, ou que podem causar sufocação ou estrangulação. Não colocar a criança dentro do parque antes de estar completamente montado. Não usar o parque com a criança se algum componente estiver partido, rasgado ou em falta. Não usar acessórios ou componentes que não os aprovados pela Brevi srl. O uso de acessórios não aprovados pela Brevi srl poderá ser perigoso. Assegure-se de que objectos perigosos como cabos eléctricos, bebidas quentes, facas, etc., estão fora do alcance da criança.

Para os brinquedos incluídos nesta embalagem (art. 580-01; art. 580-02): conservar estas instruções. Manter afastado do fogo.



Brinquedo : Atenção! Por favor retire e coloque no lixo a película protectora antes de usar.

AVISO Certifique-se de que o bebé não usa quaisquer tipo de pins, colares, brincos ou outros objectos que se possam prender na rede quando estiver a usar o parque.

O tapete e os brinquedos podem ser usados separadamente.

LIMPEZA E MANUTENÇÃO

Limpar periodicamente o produto. Lava-se facilmente com um pano húmido. Nenhum componente da cama necessita de lubrificação ou ajuste. Manter todas as partes metálicas bem secas para evitar a oxidação. Não utilizar detergentes nem tira nódoas abrasivos ou corrosivos, nem lixívia.

Para evitar o risco de asfixia, eliminar a protecção plástica antes de utilizar este artigo. Esta protecção deve ser destruída ou mantida fora do alcance das crianças.

SLOVENSKO

POMEMBNO ! NAVODILA SHRANITE ZA MOREBITNO KASNEJŠO UPORABO.

NATANČNO PREBERITE.

IGRALNI CENTER

Spoštovani kupec, zahvaljujemo se vam, da ste izbrali prav izdelek Brevi. Izdelano v skladu s standardom EN 12227:2010.

Proizvod je primeren za otroke do maksimalne starosti 24 mesecev (2 let). Največja obremenitev: 15 kg.

POZOR — Ograje ne postavljajte v bližino prostih plamenov ali drugih virov toplote.

POZOR — Ograje ne uporabljajte brez osnove.

POZOR — Preden postavite otroka v ograjo, pazite, da je ograja popolnoma odprta in da so vse blokirne naprave pravilno zaprti.

POZOR Nikoli ne uporabljajte istočasno dveh vzmetnic.

V stajici ne puščajte igrač ali ostalih predmetov, saj lahko le-ti služijo otroku kot pripomoček, s pomočjo katerega bi splezali iz stajice. Razni predmeti v stajici lahko povzročijo tudi zadušitev ali davljenje otroka. Otroka ne položite v stajico če le ta ni popolnoma sestavljena. Izdelka ne uporabljajte, če je kakšen del poškodovan ali manjka. Uporabljajte le dodatke oz. nadomestne dele proizvajalca Brevi srl. Uporaba dodatkov, ki niso dobavljeni s strani proizvajalca Brevi, je lahko nevarna. Pazite, da na otrokovem dosegu ne bodo vrvi, žice, vroči napitki, noži...

Shranite navodila za morebitno (art. 580-01; art.580-02): kasnejšo uporabo. Izdelek hranite izven dosega ognja.



Igrača : **OPOZORILO!** Pred uporabo odstranite in zavržite zaščitni sloj.

OPOZORILO Prepričajte se, da otrok med igro v stajici na sebi ne nosi kakršnih koli zaponk, ogrlic, verižic, uhanov ali drugih predmetov/ stvari, s katerimi bi se lahko zapletel v mrežo stajice. Blazino in igrače lahko uporabljate ločeno.

ČIŠČENJE IN VZDRŽEVANJE

Izdelek čistite redno. Posteljo enostavno očistite z vlažno krpo. Delov izdelka ni potrebno dodatno podmazati. Kovinske dele vedno dobro osušite; na ta način boste preprečili morebitno rjavenje. Nikoli ne uporabljajte jedkih ali agresivnih čistil ali belil.

Še pred uporabo izdelka odstranite plastično ovojno embalažo in jo zavržite oz. shranite nedosegljivo otrokom. Na ta način boste preprečili nevarnost davljenja oz. Zadušitev.

POLSKI

WAŻNE! ZACHOWAJ W RAZIE POTRZEBY. PRZECZYTAJ UWAŻNIE.

CENTRUM AKTYWNYCH ZABAW

Szanowny kliencie, dziękujemy Ci za wybór produktu Brevi. Sto-

suje się do EN 12227:2010.

Produkt zalecany jest dla dzieci do 24 miesięcy (2 lat). Maksymalna waga to 15 kg.

OSTRZEŻENIE — Nie umieszczać kojca w pobliżu otwartego ognia lub innych źródeł ciepła.

OSTRZEŻENIE — Nie używać kojca, jeżeli jest pozbawione podstawy.

OSTRZEŻENIE — Przed umieszczeniem dziecka we wnętrzu, upewnij się, że koc jest całkowicie otwarty i że wszystkie mechanizmy blokujące zostały odpowiednio dokręcone.

OSTRZEŻENIE Nie dokładaj dodatkowo żadnego materaca.

Nie pozostawiaj zabawek lub innych przedmiotów wewnątrz kojca, które mogą posłużyć dziecku jako stopień i ułatwić mu wspięcie się na obręcz kojca. Mogą one też stworzyć zagrożenie uduszenia. Nie umieszczaj dziecka w kojcu jeżeli nie jest całkowicie otworzony. Nie używaj przedmiotu jeżeli którakolwiek z części jest uszkodzona, wytarta lub zagubiona. Nie stosować akcesoriów lub części zamiennych innych jak te zatwierdzone przez Brevi srl. Użycie akcesoriów nie zatwierdzonych przez Brevi srl może być niebezpieczne w skutkach. Upewnij się, że wszystkie niebezpieczne przedmioty takie jak no, przewody elektryczne, sznury, gorące napoje, noże itp. są poza zasięgiem dziecka.

Dla zabawek dołączonych do zestawu (art. 580-01; art.580-02): zachować instrukcję. Trzymaj z daleka od ognia.



Zabawka : **UWAGA!** Przed użyciem należy usunąć i wyrzucić folię ochronną.

UWAGA Upewnij się, że dziecko nie używa żadnego typu kołków, naszyjników, kolczyków lub innych obiektów, które mogą spowodować złapanie w siatkę podczas używania kojca.

Materacyk oraz zabawki mogą być używane z osobna.

CZYSZCZENIE I KONSERWACJA

Produkt należy czyścić okresowo. Łatwo zmywalny materiał za pomocą wilgotnej szmatki. Łóżeczko nie posiada części, które wymagają smarowania i regulacji. Osuszaj metalowe części aby zapobiec pojawieniu się rdzy. Nie używaj substancji ściernych lub powodujących korozję odplamiaczy, lub wybielaczy.

Aby uniknąć ryzyka uduszenia, zdejmij plastikową osłonę przed użyciem produktu. Plastikowe pokrycie powinno zostać wyrzucone do kontenera z dala od dzieci.

HRVATSKI

VAŽNO ! SAČUVAJTE UPUTE, MOŽDA VAM ZATREBAJU U BUDUĆNOSTI. PAŽLJIVO PROČITAJTE.

Poštovani korisniče, zahvaljujemo na odabiru Brevi proizvoda. Proizvod je izrađen u skladu sa EN 12227:2010 standardom. Proizvod je namijenjen za djecu do najviše 24 mjeseci (2 godina) starosti. Maksimalna težina: 15 kg.

UPOZORENJE — Ne postavljajte ogradicu u blizini otvorenog plamena ili drugih izvora topline.

UPOZORENJE — Ne upotrebljavajte ogradicu ako nedostaje podnica.

UPOZORENJE — Prije nego dijete stavite u ogradicu, uvjerite se da je ogradica potpuno otvorena te da su svi mehanizmi za blokiranje ispravno priegnuti.

UPOZORENJE Ne stavljajte madrace drugih proizvođača.

Nikada ne ostavljajte razne predmete koje bi omogućile Vašem djetetu da se popne na njih kako bi izašlo van ili predmete sa kojima bi se dijete moglo zagušiti ili zadaviti. Nikada ne stavljajte dijete unutar vtiča dokle god nije u potpunosti sastavljen. Ne upotrebljavajte vrtić ukoliko je bilo koji njegov dio potrgan, neispravan ili nedostaje. Ne koristite dodatni pribor i rezervne dijelove osim onih koje preporuča proizvođač Brevi srl. Korištenje dodatnog pribora koje Brevi nije odobrio može biti opasno. Nikada ne stavljajte opasne predmete kao što su žice, vrući napitci, noževi itd., nadohvat ruke djetetu.

Za igračke uključene u ovom pakiranju (art. 580-01; art.580-02): sačuvati ova uputstva. Ne držati u blizini izvora topline.



Igračka: **UPOZORENJE!** Prije upotrebe uklonite i bacite zaštitnu foliju.

UPOZORENJE Provjerite da dijete na sebi nema sigurnosne igle bilo koje vrste, ogrlice, naušnice ili druge predmete koji bi se mogli zaplesti u sigurnosnu mrežu ogradice (vrtića). Podloga i igračke sa mogu koristiti odvojeno.

ЧИШЋЕЊЕ I ODRŽAVANJE

Proizvod je potrebno povremeno očistiti. Lako perivo sa vlažnom krpom. Nije potrebno podešavati i podmazivati niti jedan dio putnog krevetića. Dobro osušite sve metalne dijelove hranilice kako bi spriječili nastanak hrđe. Ne koristite abrazivna sredstva, nagrizujuća sredstva za odstranjivanje mrlja ili izbjeljivače.

Plastične vrećice držite van dosega djeteta kako bi izbjegli mogućnost gušenja. Uvijek odstranite sve dijelova ambalaže van dosega djeteta zbog opasnosti od ozljeđivanja.

РУССКИЙ

ВНИМАНИЕ! СОХРАНИТЬ ДЛЯ БУДУЩЕГО ИСПОЛЬЗОВАНИЯ. БУДЬТЕ ВНИМАТЕЛЬНЫ ПРИ

ЧТЕНИИ.

ИГРОВОЙ ЦЕНТР

Уважаемый Клиент! Благодарим Вас за то, что Вы выбрали продукцию фирмы Brevi. Соответствует нормам безопасности EN 12227:2010.

Изделие предназначено для детей возрастом не более 24 месяцев (2 лет). максимальный вес: 15 кг.

ВНИМАНИЕ — Обязательно следите за тем, чтобы поблизости от манежа не было открытого огня или других источников тепла.

ВНИМАНИЕ — Не используйте манеж без днища.

ВНИМАНИЕ — Перед использованием удостоверьтесь в том что манеж полностью montирован, и фиксирующие механизмы правильно заблокированы.

ВНИМАНИЕ Важно не рекомендуется использовать дополнительные матрасы.

Не оставляйте игрушки или другие крупные предметы внутри манежа, ребенок может использовать их для того чтобы вылезти из манежа, а также во избежание опасности удушья. Не использовать манеж до его полного монтажа. Не используйте манеж при наличии повреждений структуры, нехватке или неисправности деталей. Используйте исключительно аксессуары и запчасти рекомендуемые фабрикой. Использование аксессуаров не одобренных фабрикой Brevi может быть опасно. Удостоверьтесь в том что опасные предметы, такие как электрические провода, ножи, горячие напитки и др. находятся за пределами досягаемости ребенка.

Сохранить инструкции для игрушек содержащихся в данной упаковке (art. 580-01; art.580-02). Беречь от огня.



Игрушка: **Внимание!** Перед использованием снимите защитную плёнку.

ВАЖНО Избегать наличие у ребенка значков, колец, сережек и других предметов, которые могут зацепиться за сетку.

Коврик и мягкие игрушки могут использоваться отдельно.

ЧИСТКА И УХОД

Необходимо периодически мыть изделие. Легко моется при помощи теплой влажной тряпочки. Структура не содержит деталей нуждающихся в смазке и регулировке. Во избежание образования ржавчины рекомендуется насухо протирать металлические части. Категорически не рекомендуется использование абразивных и отбеливающих средств при мытье манежа.

Во избежание опасности удушья, перед использованием данного артикля настоятельно рекомендуется удалить

ластикovou заштиту. Данна пластика должна быть уничтожена или переработана за пределами досягаемости ребенка.

SVENSKA

VIKTIGT ! SPARA FÖR EVENTUELLA FRAMTIDA BEHOV. LÄS IGENOM NOGGRANT.

ACTIVITY CENTRE

Tack för att du valt Brevi. Följer europeisk standard EN 12227:2010.

Produkten är anpassad för barn upp till max 24 månader (2 år). Maximum vikt: 15 kg.

VARNING — Se till att inte ställa lekhagen i närheten av öppen eld eller heta värmekällor.

VARNING — Skall ej användas utan botten.

VARNING — kontrollera all lekhagen är helt monterad och att ihopfällnings mekanismerna är korrekt blockerade och kontrollerade innan användning.

VARNING Lägga inte till en extra madrass.

Lämna aldrig leksaker eller stora saker i lekhagen då barnet skulle kunna kliva på dessa för att ta sig ur lekhagen samt för att undvika risk för strykning eller kvävning.

Sätt inte ned barnet i lekhagen förrän den är helt monterad. Använd inte lekhagen om någon del saknas eller är trasig. Använd endast tillbehör och reservdelar som rekommenderats av företaget Brevi srl. Användning av andra tillbehör eller reservdelar än de rekommenderade av Brevi srl kan vara farligt. Försäkra er om att alla farliga föremål så som t.ex. elektriska kablar, knivar, eller heta drycker hålls utom räckhåll för barnet.

Angående leksakerna i denna förpackning (art. 580-01; art.580-02): spara dessa instruktioner. Bevara långt från eld.

Leksak : Varning! Vänligen ta bort och släng skyddsfilmerna före användning.

VARNING Se till att barnet inte har på sig pins, broscher, halband, örhängen eller andra saker som skulle kunna fastna i nätet. Mattan och leksakerna kan användas separat.

RENGÖRING OCH UNDERHÅLL

Rengör produkten regelbundet. Lätta att tvätta med en fuktig tassa. Inga delar behövs smörjas eller regleras men produkten bör kontrolleras med jämna mellanrum. Torka metalldelarna torra för att undvika rost. Använd inte starka rengöringsmedel eller blekmedel på någon del av lekhagen.

För att undvika risk för kvävning ta bort plastskyddet innan användning. Släng plastskyddet i avfallshantering utom barnets räckhåll.

NEDERLANDS

BELANGRIJK! BEWAREN OM LATER TE KUNNEN RAADPLEGEN. ZORGVULDIG DOORLEZEN.

SPEELSET

Geachte klant, wij danken U voor Uw keuze van een product van het merk Brevi. Conform de veiligheidsvoorschriften EN 12227:2010.

Het product is geschikt voor kinderen tot een maximum leeftijd van 24 maanden (2 jaar). Maximaal gewicht: 15 kg.

WAARSCHUWING — Plaats de omheining buiten het bereik van open vuur of andere warmtebronnen.

WAARSCHUWING — Gebruik de omheining nooit onder ondersteel.

WAARSCHUWING — Controleer of de omheining helemaal geopend is en of alle vergrendelingsmechanismen correct vastgezet zijn, alvorens u uw kind in de box plaats.

WAARSCHUWING Voeg geen extra matrassen toe.

Laat in het speelpark geen speelgoed of andere voorwerpen achter die een opstapje kunnen vormen waarmee uw kind over de rand van het park kan klimmen, of die verstikking of wurging bij uw kind kunnen veroorzaken. Plaats het kind niet in het speelpark voordat dat geheel geopend is. Niet gebruiken wanneer enig onderdeel gebroken of gescheurd is of ontbreekt. Gebruik alleen door Brevi srl aanbevolen accessoires of reserveonderdelen. Het kan gevaarlijk zijn om niet door Brevi srl goedgekeurde accessoires te gebruiken. Verzekert u ervan dat gevaarlijke voorwerpen, zoals elektriciteitskabels, messen en warme dranken zich buiten het bereik van het kind bevinden.

Voor het speelgoed in deze verpakking (art. 580-01; art.580-02): Informatie te bewaren. Verwijderd houden van warmtebron.

Speelbal : Waarschuwing! Beschermfolie verwijderen en vernietigen.

WAARSCHUWING Zorg er voor dat de baby geen soort van pins, kettingen, oorbellen of andere voorwerpen in zijn bezit heeft die kunnen blijven haken in het net tijdens het gebruik van het reisbedje. Het tapijt en het speelgoed kan apart gebruikt worden.

REINIGING EN ONDERHOUD

Maak het product regelmatig proper. Gemakkelijk met een vochtig doekje te reinigen. Er zijn geen delen, die moeten worden gesmeerd of afgesteld. Droog de metalen delen af om roestvorming te voorkomen. Gebruik nooit schurende, afbijtende of afblekende

reinigingsmiddelen.

Let op. Voor verstikking te vermijden, verwijder de plastic verpakking alvorens het product te gebruiken. Deze verpakking dient vernietigd te worden.

ΕΛΛΗΝΙΚΑ

ΣΗΜΑΝΤΙΚΟ ! ΦΥΛΑΞΤΕ ΤΙΣ, ΜΠΟΡΕΪ ΝΑ ΧΡΕΙΑΣΘΟΥΝ ΓΙΑ ΜΕΛΛΟΝΤΙΚΉ ΑΝΑΦΟΡΑ. ΔΙΑΒΑΣΤΕ ΠΡΟΣΕΚΤΙΚΑ.

ΚΕΝΤΡΟ ΔΡΑΣΤΗΡΙΟΤΗΤΑΣ

Αξιότιμη πελάτης, σας ευχαριστούμε που επιλέξατε ένα προϊόν Brevi. Αυτό το προϊόν είναι σύμφωνο στον κανόνα ασφαλείας EN 12227:2010.

Το προϊόν είναι κατάλληλο για παιδιά με ανώτατο όριο ηλικίας 24 μηνών (2 χρονών). Μέγιστο βάρος:15 kg.

ΠΡΟΕΙΔΟΠΟΙΗΣΗ — Μην τοποθετείτε το παιδικό πάρκο κοντά σε ελεύθερες φλόγες ή άλλες πηγές θερμότητας.

ΠΡΟΕΙΔΟΠΟΙΗΣΗ — Μην χρησιμοποιείτε το παιδικό πάρκο εάν δεν έχει τη βάση.

ΠΡΟΕΙΔΟΠΟΙΗΣΗ — Βεβαιωθείτε ότι το παιδικό πάρκο είναι εντελώς ανοιχτό και ότι όλοι οι μηχανισμοί μπλοκαρίσματος είναι κατάλληλα σφηνωμένοι πριν τοποθετήσετε το παιδί σε αυτό το πάρκο.

ΠΡΟΕΙΔΟΠΟΙΗΣΗ Να μην προσθέσετε συμπληρωματικά στρώματα.

Να μην αφήνετε ποτέ παιχνίδια ή άλλα μεγάλα αντικείμενα μέσα στο παιδικό πάρκο: το μωρό θα μπορούσε να τα χρησιμοποιήσει για να βγει έξω ή θα μπορούσαν να του προκαλέσουν στραγγαλισμό ασφυξία. Να μη βάζετε το παιδί μέσα στο παιδικό πάρκο εάν δεν είναι τελείως συναρμολογημένο. Προσοχή να μη χρησιμοποιήσετε το παιδικό πάρκο εάν υπάρχει κάτι που δε λειτουργεί, λείπει ή που είναι χαλασμένο. Να χρησιμοποιείτε μόνο τα εξαρτήματα ή τα ανταλλακτικά που σας συστήνει η Brevi srl. Θα μπορούσε να είναι επικίνδυνη η χρήση των μη εγκεκριμένων εξαρτημάτων από τη Brevi srl. Βεβαιωθείτε ότι τα επικίνδυνα αντικείμενα όπως τα ηλεκτρικά καλώδια, μαχαίρια και ζεστά ροφήματα βρίσκονται μακριά από την ικανότητα του μωρού.

Για τα παιχνίδια που βρίσκονται σε αυτή τη συσκευασία (art. 580-01; art.580-02): φυλάξτε τις οδηγίες. κρατήστε το μακριά από τη φωτιά.



Παιχνίδι : ΠΡΟΕΙΔΟΠΟΙΗΣΗ! Αφαιρείτε από τον καθρέπτη και καταστρέψτε την προστατευτική μεμβράνη πριν τη χρήση.

ΠΡΟΣΟΧΗ Βεβαιωθείτε ότι το μωρό δεν φοράει καποιο είδος κολιέ,καρφίτσας,σκουλαρική ή άλλο αντικείμενο που θα μπορούσε να πιαστεί στο δίχτυ του παρκου την ώρα που το μωρό είναι μέσα.

Ο τάπητας και τα παιχνίδια μπορούν να χρησιμοποιηθούν χωριστά.

ΚΑΘΑΡΙΟΤΗΤΑ ΚΑΙ ΣΥΝΤΗΡΗΣΗ

Καθαρίζετε το προϊόν κατά περιόδους. Πλένεται εύκολα με ένα υγρό και χλιαρό ύφασμα. Δεν υπάρχουν μέρη που πρέπει να λαδώνονται ή να ρυθμίζονται. Στεγνώστε τα μεταλλικά μέρη προκειμένου να αποφευχθεί ο σχηματισμός σκουριάς. Να μη χρησιμοποιείτε διαβρωτικά καθαριστικά λεκέδων ή λευκαντικά, σε οποιοδήποτε μέρος του παιδικού παρκου.

Για να αποφεύγετε τον κίνδυνο πνιξιματος, να πετάτε την πλαστική προστασία πρώτου χρησιμοποιήσετε αυτό το είδος. Αυτή η προστασία πρέπει να καταστρέφεται ή να εξαλείφεται μακριά από την ικανότητα των παιδιών.

ROMANA

IMPORTANT! PASTRATI-L ,VA POATE FII DE FOLOS PENTRU VIITOARE INFORMATII. CITITI CU ATENTIE.

CENTRU DE ACTIVITATE PREVIZUT CU JUCARII

Draga cumparatoare, iti multumim ca ai ales produsul Brevi. Produsul este conform standardelor internationale de siguranta EN 12227:2010.

Produsul este indicat pentru copii cu o varsta maxima de 24 luni (2 ani). Greutatea maxima: 15 kg.

AVERTISMENT — Nu poziționați țarcul lângă flăcări libere sau alte surse de căldură.

AVERTISMENT — Nu folosiți țarcul fără bazament.

AVERTISMENT — Asigurați-vă ca țarcul să fie complet deschis și ca toate mecanismele de blocare să fie corect blocate înainte de a pune copilul în acest țarc.

AVERTISMENT Nu adaugati alta saltea.

Nu lasati jucarii sau obiecte in țarc care ar putea fii folosite pe post de treapta ,ceea ce ar putea ajuta copilul dumneavoastra sa se cature si sa sara din țarc;sau obiecte care ar putea provoca sufocarea sau strangularea copilului. Nu asezati copilul in țarc inainte ca acesta sa fie complet deschis. Nu folositi produsul daca are ceva spart sau daca-i lipseste ceva. Nu folositi accesorii sau inlocuire de parti altele decat cele aprobate de catre Brevi srl. Folosirea accesoriilor care nu sunt aprobate de catre Brevi srl pot fi periculoase. Asigurați-va ca (in situatiile fortuite) nu lasati la

indemana copilului corzi, bauturi fierbinti, cutite etc .

Pentru jucariile care sunt incluse in pachet (art. 580-01; art.580-02): pastrati aceste instructiuni.



Jucărie **AVERTIZARE!** Înainte de utilizare, îndepărtați folia de protecție de pe oglindă și distrugeți-o.

AVERTIZARE 'Asigurați-vă ca bebelusul nu se joacă cu obiecte contondente: pioaneze, agrafe, cercei. Obiecte care ar putea să se agate în plasa tarcului și să-l ranească pe bebelus. Salteluta (paturica) și jucăriile pot fi folosite separat.

CURATIRE SI INTRETINERE

Curatati produsul periodic. Toate componentele scaunului pot fi curatate cu apa. Stergeti in mod constant partile metalice pentru a preveni ruginirea lor. Nu folositi burete abraziv sau corosiv (nici clor) pentru a indeparta petele.

Atenție. Pentru a preveni sufocarea, scoateți protecția din plastic înainte de a folosi produsul. Această protecție din plastic trebuie aruncată într-un loc special, departe de copil.

العربية

مركز اللعبة

هام - حفظ هذه التعليمات لتكون مرجعا في المستقبل

إذا لم تتبع هذه التعليمات، يمكن أن تؤثر على سلامة طفلك

نشكركم على الثقة التي وضعتموها فينا مفضلين المنتج بريفي Brevi

يتوافق مع متطلبات السلامة

(NF EN 12227 Mars 2010) يتوافق مع معايير السلامة

الفئة العمرية لاستخدام هذا الجهاز: حتى 24 شهرا أو 15 كغ

السلامة

تحذير لا تستخدم السرير أمام النار أو مصدر الحرائق

تحذير: لا تستخدم السرير دون خلفيتها

تحذير: تأكد من أن السرير ممتد بشكل كامل وكل أجهزة القفل مثبتة

قبل وضع طفلك في السرير

تحذير لا تستخدم أكثر من في فراش واحد في السرير

من الخطورة أن تنك في السرير أي شيء الذي يمكن أن يكون بمثابة دعم

للقوف أو يؤدي إلى الاختناق أو مخاطر الاختناق. السرير يجب أن يتم

تركيبه تماما قبل وضع الطفل. لا يمكن أن

تستخدم السرير الا عندما يكون مفتوحا تماما وأنه تم تأمين جميع آليات

القفل. لا تستخدم السرير إذا كان جزء من أجزائه مفقودا او ممزق او

تالف. عدم استخدام قطع الغيار أو الملحقات

إلا التي تم الموافقة عليها من قبل شركة بريفي.

التأكد من أن المواد الخطيرة مثل الخيط الكهربائي والسكاكين والمشروبات

الساخنة بعيدة عن متناول الأطفال .

الحفاظ على الأكياس البلاستيكية والتغليف بعيدا عن متناول الأطفال

نظرا لخطر الاختناق

للعب الملقحة هذه الحزمة 01-580 و 02-580

معلومات للحفاظ الابتعاد عن النار.



انتباه! إزالة وتخلص من الطبقة الواقية قبل الاستخدام :

تحذير تأكد من أن الطفل لا يحمل سلسلة، بروش، أقراط أو أي شيء آخر

يمكن أن يشبث في شبكة السرير

الحصيرة و اللعب يمكن استخدامها بشكل منفصل

نصائح للصيانة

ينظف الجهاز بإسفنجة مبللة .

لا تستخدم المنتجات الكاشطة أو الأكلة على أي جزء من السرير

ترك الأجزاء الفولاذية جافة لمنع الصدأ



I - Brevi potrà apportare in qualsiasi momento modifiche ai modelli descritti in questo libretto d'istruzioni d'uso. **GB** - Brevi can make any change whatsoever to the product described in this instructions leaflet without any prior notice. **D** - Brevi ist berechtigt, an den in diesem Anleitungsheft beschriebenen Modellen zu jedem Zeitpunkt Änderungen vorzunehmen. **F** - Brevi pourra apporter à tout moment des modifications aux modèles décrits dans ce mode d'emploi. **E** - Brevi podrá realizar en cualquier momento modificaciones a los modelos descritos en este libro de instrucciones para su uso. **P** - Brevi poderá efectuar a qualquer momento alterações nos modelos descritos neste manual de instruções de uso. **SLO** - Proizvajalec Brevi si pridržuje pravico, da kadarkoli brez dodatnega obvestila izvede spremembe na izdelku, ki je predmet teh navodil za uporabo. **PL** - Firma Brevi może wprowadzić zmiany w modelach, opisanych w tej instrukcji, w dowolnym momencie. **HR** - Brevi zadržava pravo bilo kakve promjene na proizvodu koji je opisan u ovim uputstvima za upotrebu bez prethodne najave. **RUS** - Производитель оставляет за собой право вносить изменения в конструкцию модели, описанной в данной инструкции, в любое время. **S** - Brevi förbehåller sig rätten till modelländringar. **NL** - Brevi kan op elk willekeurig moment wijzigingen aan de in deze handleiding beschreven modellen aanbrengen. **GR** - Η Brevi μπορεί να επιφέρει οποιαδήποτε στιγμή αλλαγές στα μοντέλα που περιγράφονται σε αυτό το φυλλάδιο οδηγιών. **RO** - Brevi are dreptul sa faca orice schimbare la produsul descris in instructiuni, fara o notificare prealabila.

AR - يمكن لـ brevi إجراء تغييرات على النماذج في أي وقت

BREVI srl

Via Lombardia 15/17 - 24060 Telgate (Bg) - Italy

Tel. +39 035 8359311 - Fax +39 035 4491129

www.brevi.eu - info@brevi.eu

