

■ Stereo  
■ Turntable System

Bedienungsanleitung \_\_\_\_\_ **DE**

Gebruiksaanwijzing \_\_\_\_\_ **NL**

Istruzioni per l'uso \_\_\_\_\_ **IT**

PS-LX300USB

## WARNUNG

Um das Risiko eines Feuers oder elektrischen Schlags zu verringern, setzen Sie dieses Gerät keinem Regen und keiner Feuchtigkeit aus.

Um einen Brand zu verhüten, dürfen die Ventilationsöffnungen des Gerätes nicht mit einer Zeitung, einer Tischdecke, einem Vorhang usw. abgedeckt werden. Stellen Sie auch keine brennenden Kerzen auf das Gerät.

Um Feuer- oder Stromschlaggefahr zu vermeiden, stellen Sie keine mit Flüssigkeiten gefüllten Gegenstände, wie z.B. Vasen, auf das Gerät.

Stellen Sie das Gerät nicht in einem engen Raum, wie z.B. einem Bücherregal oder Einbauschränk auf.

Das Gerät ist auch im ausgeschalteten Zustand nicht vollständig vom Stromnetz getrennt, solange der Netzstecker noch an der Netzsteckdose angeschlossen ist.

Stellen Sie das System so auf, dass der Netzstecker bei Problemen schnell aus der Wandsteckdose gezogen werden kann.

**Hinweis für Kunden: Die folgenden Informationen treffen nur für Geräte zu, die in Ländern verkauft werden, in denen EU-Direktiven gelten.**

Der Hersteller dieses Produktes ist Sony Corporation, 1-7-1 Konan Minato-ku Tokio, 108-0075 Japan. Bevollmächtigter für EMV und Produktsicherheit ist Sony Deutschland GmbH, Hedelfinger Strasse 61, 70327 Stuttgart, Deutschland. Für Kundendienst- oder Garantieangelegenheiten wenden Sie sich bitte an die in Kundendienst- oder Garantiedokumenten genannten Adressen.



**Entsorgung von gebrauchten elektrischen und elektronischen Geräten (anzuwenden in den Ländern der Europäischen Union und anderen europäischen Ländern mit einem separaten Sammelsystem für diese Geräte)**

Das Symbol auf dem Produkt oder seiner Verpackung weist darauf hin, dass dieses Produkt nicht als normaler Haushaltsabfall zu behandeln ist, sondern an einer Annahmestelle für das Recycling von elektrischen und elektronischen Geräten abgegeben werden muss. Durch Ihren Beitrag zum korrekten Entsorgen dieses Produkts schützen Sie die Umwelt und die Gesundheit Ihrer Mitmenschen. Umwelt und Gesundheit werden durch falsches Entsorgen gefährdet. Materialrecycling hilft, den Verbrauch von Rohstoffen zu verringern. Weitere Informationen zum Recycling dieses Produkts erhalten Sie bei Ihrer Gemeindeverwaltung, den kommunalen Entsorgungsbetrieben oder dem Geschäft, in dem Sie das Produkt gekauft haben.

Dieses Gerät wurde geprüft und erfüllt die Auflagen der EMV-Direktive für den Gebrauch von Verbindungskabeln, die kürzer als 3 m sind.

## Inhaltsverzeichnis

Info zur vorliegenden Anleitung ..... 4

### Erste Schritte

Auspacken ..... 5

Zusammenbauen des Plattenspielers ..... 5

Anschließen eines Audiogerätes ..... 7

### Bedienungsvorgänge

Abspielen einer Vinyl-Schallplatte ..... 8

Aufnehmen von Audiotracks auf Ihrem  
Computer ..... 9

### Weitere Informationen

Vorsichtsmaßnahmen ..... 15

Wartung ..... 16

Fehlersuche ..... 17

Technische Daten ..... 20

Teile und Bedienelemente ..... 21

## Info zur vorliegenden Anleitung

Wir danken Ihnen für den Kauf dieses Sony Stereo-Plattenspielers. Bitte lesen Sie diese Anleitung vor der Benutzung des Gerätes aufmerksam durch, und bewahren Sie sie zum späteren Nachschlagen auf.

- IBM und PC/AT sind eingetragene Markenzeichen der International Business Machines Corporation.
- Microsoft, Windows und Windows Vista sind Markenzeichen oder eingetragene Markenzeichen der Microsoft Corporation in den Vereinigten Staaten und/oder in anderen Ländern.
- In dieser Anleitung werden Microsoft® Windows® XP Home Edition und Microsoft® Windows® XP Professional mit Windows XP bezeichnet.
- In dieser Anleitung werden Microsoft® Windows Vista® Home Basic, Windows Vista® Home Premium, Windows Vista® Business und Windows Vista® Ultimate mit Windows Vista bezeichnet.
- In dieser Anleitung werden Microsoft® Windows 7® Home Premium, Microsoft® Windows 7® Professional und Microsoft® Windows 7® Ultimate als Windows 7 bezeichnet.
- Sound Forge ist ein Markenzeichen bzw. ein eingetragenes Markenzeichen von Sony Creative Software Inc. in den Vereinigten Staaten und in anderen Ländern.
- Alle übrigen System- und Produktnamen sind Markenzeichen oder eingetragene Markenzeichen der jeweiligen Eigentümer. Die Zeichen <sup>TM</sup> und \* werden in dieser Anleitung nicht verwendet.

## Erste Schritte

### Auspacken

Prüfen Sie nach, ob Sie die folgenden Teile mit Ihrem Plattenspieler erhalten haben:

- Plattenteller (mit Treibriemen) (1)
- Gummimatte (1)
- 45-U/min-Adapter (1)
- USB-Kabel (1)
- CD-ROM mit „Sound Forge Audio Studio LE“ (1)
- Bedienungsanleitung (vorliegendes Handbuch)
- Installationsanleitung für „Sound Forge Audio Studio LE“
- Aufzeichnen von Audiotracks einer Schallplatte auf Ihrem Computer
- Bitte lesen Sie dies zuerst.

## Zusammenbau des Plattenspielers

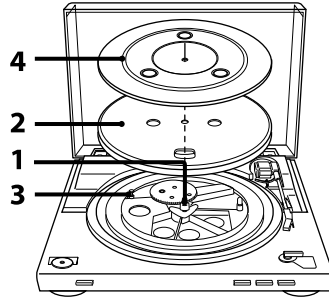

- 1 Schieben Sie die Metallteile im größeren Zahnrad in Pfeilrichtung.

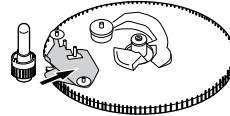

- 2** Setzen Sie den Plattenteller vorsichtig auf die Spindel.

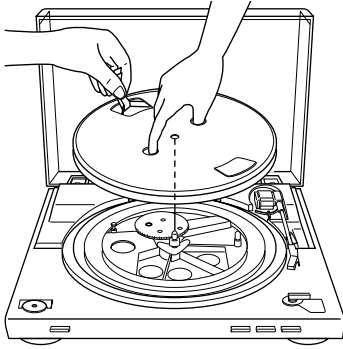

- 3** Führen Sie den Treibriemen mithilfe des Bändchens um die Motorriemenscheibe.

Achten Sie darauf, dass der Treibriemen nicht verdreht wird.  
Vergessen Sie nach dem Anbringen des Treibriemens nicht, das Bändchen wieder zu entfernen.

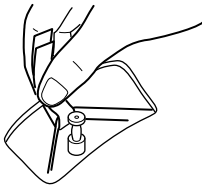

- 4** Legen Sie die Gummimatte auf den Plattenteller.

Damit ist die Plattenspielermontage abgeschlossen.

#### **Hinweis**

Wenn das Netzkabel nach dem Zusammenbau oder Transport des Plattenspielers eingesteckt wird, dreht sich der Plattenspieler manchmal, und der Tonarm senkt sich auf den Plattenteller, selbst wenn START nicht gedrückt wird.

Falls dies auftritt, drücken Sie STOP, um den Tonarm auf die Armstütze zurückzustellen.

#### **So entfernen Sie die Staubabdeckung**

Fassen Sie beide Seiten der vollständig geöffneten Staubabdeckung, und nehmen Sie sie vorsichtig ab.

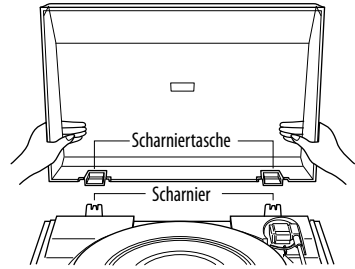

#### **Tipp**

Sie können den Plattenspieler auch mit abgenommener Staubabdeckung benutzen. Bewahren Sie die Staubabdeckung in diesem Fall korrekt auf.

#### **So bringen Sie die Staubabdeckung an**

Schieben Sie die Scharnirtaschen an der Staubabdeckung auf die Scharniere an der Rückseite des Gehäuses.

# Anschließen eines Audiogerätes

Das Plattenspielerkabel ist an der Rückseite des Gehäuses festgeschlossen.

- 1 Stellen Sie den Schalter PHONO/LINE (an der Rückseite des Plattenspielers) entsprechend den Buchsen Ihrer Stereoanlage (Verstärker) ein.

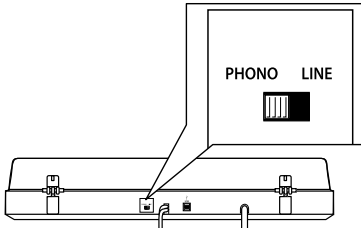

- Wenn Ihre Stereoanlage (Verstärker) PHONO-Eingangsbuchsen besitzt (an die PHONO-Eingangsbuchsen anschließen) → auf PHONO stellen. Die Entzerrfunktion ist abgeschaltet.
- Wenn Ihre Stereoanlage (Verstärker) keine PHONO-Eingangsbuchsen besitzt (an die Eingangsbuchsen AUX, VIDEO usw. anschließen) → auf LINE stellen. Die Entzerrfunktion ist eingeschaltet.

- 2 Schließen Sie das Kabel mit dem weißen Stecker an die weiße Buchse (L), und das Kabel mit dem roten Stecker an die rote Buchse (R) an. Stecken Sie die Stecker fest in die Buchsen. Werden die Stecker nicht fest eingesteckt, kann Rauschen auftreten.

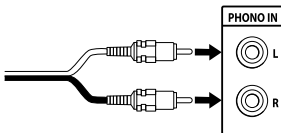

- 3 Schließen Sie das Netzkabel an. Schließen Sie das Netzkabel an eine Netzsteckdose an, nachdem alle Anschlüsse durch Ausführen der Schritte 1 und 2 hergestellt worden sind.

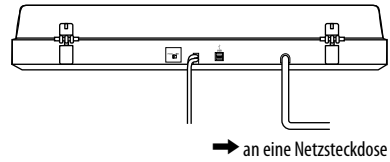

## Bedienungsvorgänge

### Abspielen einer Vinyl-Schallplatte

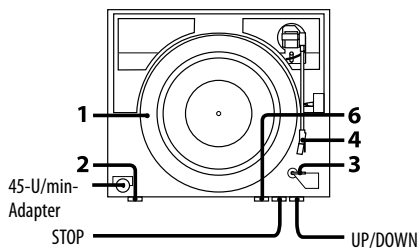

- 1 Legen Sie eine Vinyl-Schallplatte auf den Plattenteller.

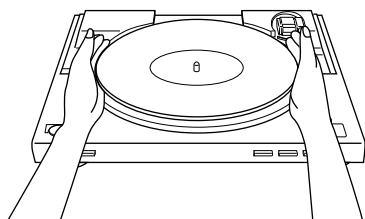

#### Hinweis

Legen Sie nur jeweils eine Vinyl-Schallplatte auf den Plattenteller. Falls zwei oder mehr Vinyl-Schallplatten übereinander auf den Plattenteller gelegt werden, hat die Abtastnadel keinen richtigen Kontakt mit der Schallrinne, so dass die Wiedergabequalität beeinträchtigt wird.

- 2 Drücken Sie die Drehzahlwahltaste zur Wahl der Drehzahl.

- 3 Stellen Sie den Wahlschalter SIZE SELECTOR auf „17“ oder „30“.
- 4 Drehen Sie die Schutzkappe, um die Abtastnadel freizulegen.
- 5 Schließen Sie die Staubabdeckung.
- 6 Drücken Sie START.  
Der Plattenteller läuft an.

#### Hinweis

Reduzieren Sie die Lautstärke am Verstärker, um eine Beschädigung zu verhindern. Wenn sich der Tonarm senkt und die Abtastnadel die Vinyl-Schallplatte berührt, kann ein lautes Knackgeräusch auftreten, wodurch der Verstärker oder die Lautsprecher beschädigt werden können. Stellen Sie die Lautstärke des Verstärkers ein, nachdem sich die Abtastnadel gesenkt hat.

- 7 Stellen Sie die Lautstärke an Ihrem Verstärker ein.

#### Nach Abschluss der Wiedergabe

Der Tonarm kehrt automatisch zur Tonarmstütze zurück, worauf der Plattenteller stehen bleibt.

#### So stoppen Sie die Wiedergabe

Drücken Sie die Taste STOP.  
Der Tonarm kehrt zur Tonarmstütze zurück.  
Der Plattenteller bleibt stehen.



**So unterbrechen Sie die Wiedergabe**

Drücken Sie die Taste UP/DOWN, um die Abtastnadel von der Vinyl-Schallplatte abzuheben.

**So geben Sie einen anderen Teil der Vinyl-Schallplatte wieder**

- 1 Drücken Sie nach Ausführung von Schritt 4 die Taste UP/DOWN, um den Tonarm anzuheben.
- 2 Führen Sie den Tonarm zu der gewünschten Position.
- 3 Drücken Sie die Taste UP/DOWN.  
Der Tonarm senkt sich auf die Schallplatte nieder, worauf die Wiedergabe beginnt.

**So spielen Sie eine 17-cm-Vinyl-Schallplatte ab**

Setzen Sie den mitgelieferten 45-U/min-Adapter auf die Spindel.

Legen Sie den Adapter nach dem Gebrauch wieder in das Adapterfach zurück.

**Aufnehmen von Audiotracks auf Ihrem Computer**

Mit den folgenden Methoden können Sie die Audiotracks einer Vinyl-Schallplatte auf Ihren Computer aufnehmen:

- Verbindung von Plattenspieler und Computer mit dem mitgelieferten USB-Kabel
- Verwendung der mitgelieferten Software „Sound Forge Audio Studio LE“

**Systemanforderungen für den mit dem Plattenspieler zu verbindenden Computer\***

- Konformer Computer:  
IBM PC/AT oder kompatibler Computer
  - Betriebssysteme:  
Windows® XP Home Edition Service Pack 2 oder höher  
Windows® XP Professional Service Pack 2 oder höher  
Windows Vista® Home Basic  
Windows Vista® Home Premium  
Windows Vista® Business  
Windows Vista® Ultimate  
Windows 7 Home Premium  
Windows 7 Professional  
Windows 7 Ultimate  
Vorinstalliert (nur vom Hersteller installiert)
    - Andere Betriebssysteme als die oben aufgelisteten werden nicht unterstützt.
    - Windows XP 64-Bit und Windows Vista 64-Bit werden nicht unterstützt.
    - Die mitgelieferte Software Sound Forge Audio Studio LE unterstützt Windows XP 32-Bit und Windows Vista 32-Bit/64-Bit.  
Version 9.0d oder höher unterstützt Windows 7, 32-Bit/64-Bit.
  - Hardware-Umgebung:
    - Anschluss: USB-Anschluss\*\*
- \* Erforderlich, um Audiotracks einer Vinyl-Schallplatte über einen USB-Anschluss auf einen Computer aufzunehmen.
- \*\*Die USB-Buchse des Plattenspielers unterstützt USB (Full-Speed).

## Hinweise

- Es kann nicht garantiert werden, dass der Plattenspieler unter der oben genannten Betriebsumgebung mit allen Computern funktioniert.
- Es kann nicht garantiert werden, dass der Plattenspieler mit selbst zusammengebauten Computern, persönlich aktualisierten Betriebssystemen oder in einer Multi-Betriebssystem-Umgebung funktioniert.
- Es kann nicht garantiert werden, dass der Plattenspieler mit solchen Funktionen wie System-Wartezustand, Ruhemodus (Bereitschaftsmodus) und Ruhezustand auf allen Computern funktioniert.

## Installieren der mitgelieferten Software

Installieren Sie die mitgelieferte Software „Sound Forge Audio Studio LE“ vor der Durchführung von Aufnahmen. Wenn die Software einmal auf Ihrem Computer installiert worden ist, erübrigt sich eine Neuinstallation, wenn diese nicht unbedingt notwendig ist.

**1** Legen Sie die mitgelieferte CD-ROM in das CD-Laufwerk Ihres Computers ein.

**2** Installieren Sie die Software gemäß den Bildschirmanweisungen.

### Tipp

Einzelheiten zur Installation der Software entnehmen Sie bitte der Installationsanleitung von „Sound Forge Audio Studio LE“.

## Anschließen des USB-Kabels

Verbinden Sie den Plattenspieler über das mitgelieferte USB-Kabel mit dem Computer.

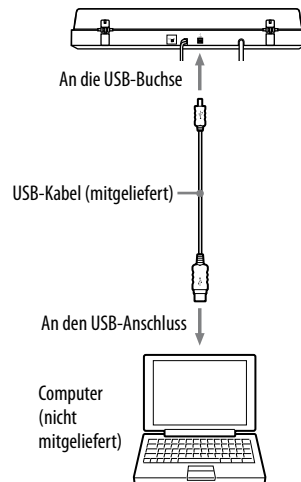

## Hinweise

- Es kann nicht garantiert werden, dass der Plattenspieler mit einem USB-Hub oder einem USB-Verlängerungskabel funktioniert. Verwenden Sie das mitgelieferte USB-Kabel.
- Schließen Sie das USB-Kabel einwandfrei an die USB-Buchse/den USB-Anschluss an, um eine Funktionsstörung zu vermeiden.
- Trennen Sie das USB-Kabel ab, wenn es nicht benutzt wird. Anderenfalls kann es Rauschen verursachen.
- Sind Plattenspieler und Computer über ein USB-Kabel miteinander verbunden, werden die mit dem Entzerrer des Plattenspielers aufbereiteten Audiosignale in den USB-Anschluss des Computers eingegeben, wenn eine Schallplatte zum Aufnehmen von Audiotracks auf Ihrem Computer abgespielt wird.

## Tipp

Die USB-Treiber sind im Betriebssystem enthalten, wenn Sie Windows XP, Windows Vista oder Windows 7 verwenden. Die USB-Treiber werden automatisch installiert, wenn der Plattenspieler zum ersten Mal an den Computer angeschlossen wird. Einzelheiten entnehmen Sie bitte der Bedienungsanleitung Ihres Computers.

## Einrichten Ihres Computers: Windows XP

([Systemsteuerung] ist auf [Kategorieansicht] eingestellt)

- 1 Wählen Sie [Systemsteuerung] im Menü [Start].
- 2 Klicken Sie auf [Sounds, Sprachein-/ausgabe und Audiogeräte].
- 3 Klicken Sie auf [Sounds und Audiogeräte].
- 4 Klicken Sie auf die Registerkarte [Audio].
- 5 Wählen Sie [USB Audio Codec] für [Standardgerät:] unter [Soundaufnahme].
- 6 Klicken Sie auf [OK].

## Einrichten Ihres Computers: Windows Vista

([Systemsteuerung] ist auf die Ansicht [Startseite der Systemsteuerung] eingestellt)

- 1 Wählen Sie [Systemsteuerung] im Menü [Start].
- 2 Klicken Sie auf [Hardware und Sound].
- 3 Klicken Sie auf [Sound].
- 4 Klicken Sie auf die Registerkarte [Aufnahme].
- 5 Wählen Sie [USB Audio Codec] für [Mikrofon].
- 6 Klicken Sie auf [Als Standard].
- 7 Wählen Sie [USB Audio Codec], und klicken Sie dann auf [Eigenschaften].
- 8 Klicken Sie auf die Registerkarte [Erweitert].
- 9 Wählen Sie [2 Kanal, ...] (Beispiel: [2 Kanal, 16 Bit, 44100 Hz (CD Qualität)]) in der Dropdown-Liste [Standard Format] aus.
- 10 Klicken Sie auf [OK].

## Hinweise

- Um das Stereosignal vom Plattenspieler in den Computer einzugeben, müssen die Schritte 7 bis 10 ausgeführt werden.
- Sie können den Signaleingangspiegel für Windows Vista SP1 oder höher einstellen. Für Einzelheiten schlagen Sie bitte in der Bedienungsanleitung Ihres Computers nach.

## Einrichten Ihres Computers: Windows 7

([Systemsteuerung] ist auf die Ansicht [Kategorie] eingestellt)

- 1 Wählen Sie [Systemsteuerung] im Menü [Start].
- 2 Klicken Sie auf [Hardware und Sound].
- 3 Klicken Sie auf [Audiogeräte verwalten] in [Sound].
- 4 Klicken Sie auf die Registerkarte [Aufnahme], und prüfen Sie, ob [Standardgerät] für [USB Audio CODEC] eingestellt ist.
- 5 Wählen Sie [USB Audio CODEC], und klicken Sie dann auf [Eigenschaften].
- 6 Klicken Sie auf die Registerkarte [Erweitert].
- 7 Wählen Sie [2 Kanal, ...] (Beispiel: [2 Kanal, 16 Bit, 44100 Hz (CD-Qualität)] oder [2 Kanal, 16 Bit, 48000 Hz (DVD-Qualität)]) im Dropdown-Listenfeld [Standardformat].
- 8 Klicken Sie auf [OK].

### Hinweis

Um ein Stereosignal vom Plattenspieler in den Computer einzugeben, müssen die Schritte 5 bis 8 ausgeführt werden.

## So stellen Sie den Signaleingangspegel ein

- 1 Klicken Sie auf die Registerkarte [Pegel] im Eigenschaftsfenster von [USB Audio CODEC].
- 2 Stellen Sie den Schieber auf 0.
- 3 Verschieben Sie den Schieber mit der Cursorstaste.  
Die geeignete Einstellung für den Plattenspieler ist 2 in der Pegelanzeige [0, 0, 1, 2, 3, ...].  
Stellen Sie sicher, dass die Stumm-Schaltfläche zu diesem Zeitpunkt deaktiviert ist.

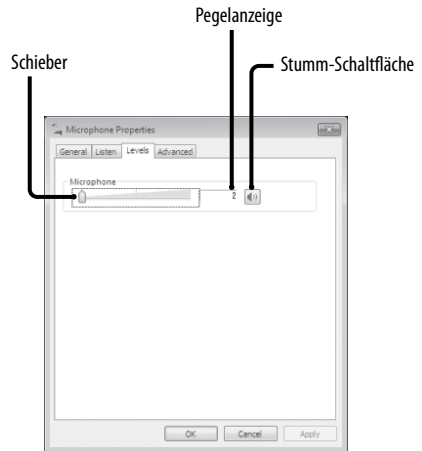

- 4 Klicken Sie auf [OK].

### Hinweis

Achten Sie beim Einstellen des Eingangspegels darauf, dass der empfohlene Einstellbereich nicht überschritten wird (z. B. Einstellen der linken Seite ganz auf 0 oder Erhöhen des Zahlenwerts der Pegelanzeige). Anderenfalls erfolgt u. U. keine oder verzerrte Tonausgabe.

## Tonausgabe über die Lautsprecher Ihres Computers

Wenn Sie Plattenspieler und Computer zum ersten Mal mit dem USB-Kabel verbinden, wird [Speaker USB Audio CODEC (Lautsprecher-USB-Audio-CODEC)] automatisch zu [Playback device (Wiedergabegerät)] hinzugefügt und auf [Standardgerät] eingestellt. In diesem Zustand erfolgt keine Tonausgabe über die Lautsprecher Ihres Computers. Stellen Sie den Computer je nach dem verwendeten Betriebssystem wie folgt ein:

### Einstellen Ihres Standard-Wiedergabegerätes mit Windows XP

Führen Sie die folgenden Schritte aus, um die Wiedergabegeräte-Einstellungen Ihres Computers zu ändern:

- 1 Wählen Sie [Systemsteuerung] im Menü [Start].
- 2 Wählen Sie [Sounds und Audiogeräte].
- 3 Klicken Sie auf die Registerkarte [Audio].
- 4 Wählen Sie im Feld [Soundwiedergabe] die Soundkarte Ihres Computers im Dropdown-Listefeld [Standardgerät] aus. Dieses Gerät kann je nach Ihrem Computer unterschiedlich sein. Für Einzelheiten schlagen Sie bitte in der Dokumentation Ihres Computers nach.
- 5 Klicken Sie auf [Übernehmen], und dann auf [OK], um das Fenster [Sound- und Audiogeräteeeigenschaften] zu schließen.

### Einstellen Ihres Standard-Wiedergabegerätes mit Windows Vista

([Systemsteuerung] ist auf die Ansicht [Kategorie] eingestellt)

- 1 Wählen Sie [Systemsteuerung] im Menü [Start].
- 2 Wählen Sie [Hardware und Sound].
- 3 Wählen Sie [Audiogeräte verwalten].
- 4 Wählen Sie die Registerkarte [Wiedergabe].
- 5 Wählen Sie auf der Registerkarte [Wiedergabe] die Lautsprecher Ihres Computers aus, und klicken Sie auf [Als Standard].  
Dieses Gerät kann je nach Ihrem Computer unterschiedlich sein. Für Einzelheiten schlagen Sie bitte in der Dokumentation Ihres Computers nach.
- 6 Klicken Sie auf [OK], um das Fenster [Sound] zu schließen.

### Einstellen Ihres Standard-Wiedergabegerätes mit Windows 7

([Systemsteuerung] ist auf die Ansicht [Kategorie] eingestellt)

- 1 Wählen Sie [Systemsteuerung] im Menü [Start].
- 2 Wählen Sie [Hardware und Sound].
- 3 Wählen Sie [Audiogeräte verwalten].
- 4 Wählen Sie die Registerkarte [Wiedergabe].
- 5 Wählen Sie auf der Registerkarte [Wiedergabe] die Lautsprecher Ihres Computers aus, und klicken Sie auf [Als Standard].  
Dieses Gerät kann je nach Ihrem Computer unterschiedlich sein. Für Einzelheiten schlagen Sie bitte in der Dokumentation Ihres Computers nach.
- 6 Klicken Sie auf [OK], um das Fenster [Sound] zu schließen.

## Einstellen des Standard-Wiedergabegerätes in Sound Forge Audio Studio LE

- 1 Starten Sie die Software Sound Forge Audio Studio LE.
- 2 Wählen Sie [Präferenzen] im Menü [Optionen].
- 3 Wählen Sie die Registerkarte [Audio].
- 4 Wählen Sie [Microsoft Soundmapper] im Dropdown-Listenfeld [Audiogerätetyp].
- 5 Klicken Sie auf [Übernehmen] und dann auf [OK], um das Fenster [Präferenzen] zu schließen.

### Falls noch immer kein Ton zu hören ist

Überprüfen Sie den Anschluss. Beenden Sie Sound Forge Audio Studio LE, und starten Sie dann die Software neu.

## Aufnehmen von Audiotracks vom Plattenspieler auf einen Computer

Einzelheiten zu den Aufnahmefunktionen entnehmen Sie bitte dem mitgelieferten Dokument mit dem Titel „Aufzeichnen von Audiotracks einer Schallplatte auf Ihrem Computer“.

Einzelheiten zur Benutzung der Software entnehmen Sie bitte der Schnellstartanleitung von „Sound Forge Audio Studio LE“ (auf der mitgelieferten CD-ROM) oder der Online-Hilfe der Software.

### Referenzanleitungen für die mitgelieferte Software

Nehmen Sie auf die folgenden Anleitungen Bezug:

- Installationsanleitung für „Sound Forge Audio Studio LE“:  
Nehmen Sie diese Anleitung zur Hand, um „Sound Forge Audio Studio LE“ zu installieren.
- Die „Sound Forge Audio Studio LE“-Anleitung:  
Diese Anleitung enthält leicht verständliche Anweisungen zur Benutzung der Software. Die Anleitung erscheint nach der Installation der Software, wenn Sie die Software zum ersten Mal starten.
- Die „Sound Forge Audio Studio LE“-Schnellstartanleitung (auf der mitgelieferten CD-ROM):  
Diese Anleitung beschreibt die grundlegende Bedienung der Software.

### Vorsichtsmaßnahmen

#### Info zur Sicherheit

- Bevor Sie das Gerät in Betrieb nehmen, sollten Sie sich vergewissern, dass die Betriebsspannung des Gerätes mit der örtlichen Netzspannung übereinstimmt.
- Sollte ein Fremdkörper oder Flüssigkeit in das Gehäuse gelangen, ziehen Sie das Netzkabel ab, und lassen Sie das Gerät von qualifiziertem Fachpersonal überprüfen, bevor Sie es weiter benutzen.
- Soll das Gerät längere Zeit nicht benutzt werden, trennen Sie es von der Netzsteckdose. Ziehen Sie zum Trennen des Kabels am Stecker. Niemals am Kabel selbst ziehen.

#### Info zur Aufstellung

- Stellen Sie das Gerät auf eine ebene Fläche.
- Vermeiden Sie die Aufstellung des Gerätes in der Nähe von Elektrogeräten (z. B. Fernsehgerät, Föhn oder Leuchtstofflampe), die Brummen oder Rauschen induzieren können.
- Stellen Sie das Gerät an einem Ort auf, der keinen Vibrationen ausgesetzt ist, z. B. von Lautsprechern, zuschlagenden Türen usw.
- Halten Sie das Gerät von direktem Sonnenlicht, extremen Temperaturen und übermäßiger Staub- und Feuchtigkeitseinwirkung fern.

#### Info zur Wiederverpackung

Bewahren Sie den Karton und das Verpackungsmaterial auf. Diese stellen einen idealen Behälter zum Transportieren des Gerätes dar.

Sollten Sie Fragen oder Probleme bezüglich Ihres Gerätes haben, die nicht in dieser Anleitung behandelt werden, konsultieren Sie bitte Ihren Sony-Händler.

#### Hinweis zur Aufnahme

Die aufgenommene Musik ist auf Privatgebrauch beschränkt. Die Verwendung der Musik außerhalb dieser Beschränkung erfordert die Genehmigung der Urheberrechtinhaber.

# Wartung

## Pflege von Abtastnadel und Schallplatten

Um vorzeitigen Verschleiß von Abtastnadel und Schallplatte zu verhüten, sollten Abtastnadel und Schallplatte vor der Wiedergabe gereinigt werden.

Um die Abtastnadel zu reinigen, bürsten Sie sie von hinten nach vorn mit einer hochwertigen Abtastnadel-Reinigungsbürste ab. Reinigen Sie die Abtastnadel nicht mit der Fingerkuppe. Wenn Sie eine Abtastnadel-Reinigungsflüssigkeit verwenden, achten Sie darauf, dass die Abtastnadel nicht zu stark angefeuchtet wird.

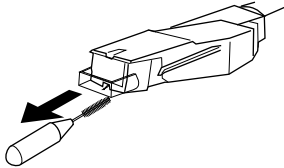

Um Ihre Schallplatten zu reinigen, wischen Sie sie mit einem hochwertigen Schallplattenreiniger gründlich ab.

## Reinigung von Gehäuse und Staubabdeckung

Reinigen Sie das Gehäuse und die Staubabdeckung von Zeit zu Zeit mit einem weichen, trockenen Tuch. Um hartnäckige Flecken zu entfernen, feuchten Sie ein Tuch mit einer milden Reinigungslösung an. Verwenden Sie keine Lösungsmittel, wie z.B. Alkohol, Benzin oder Verdünner, weil diese die Lackschicht angreifen.

## Auswechseln der Abtastnadel

Die Lebenserwartung der Abtastnadel beträgt etwa 500 Stunden. Um eine gute Klangqualität aufrechtzuerhalten und eine Beschädigung Ihrer Schallplatten zu vermeiden, empfehlen wir, die Abtastnadel innerhalb dieser Zeitspanne auszuwechseln.

Um eine Ersatz-Abtastnadel zu erhalten, wenden Sie sich bitte an Ihren Sony-Händler.

### So entfernen Sie die Abtastnadel

- 1 Schalten Sie Plattenspieler und Verstärker aus, und ziehen Sie die Netzkabel ab.
- 2 Schützen Sie die Abtastnadel mit der Schutzkappe.

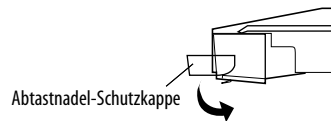

- 3 Ziehen Sie den Abtastnadelhalter nach unten vom Körper des Tonabnehmers/Tonarmkopfs ab.

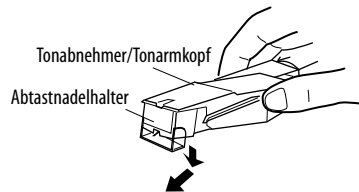



## So installieren Sie die Abtastnadel

Führen Sie diesen Vorgang aus, während die Abtastnadel mit der Schutzkappe geschützt ist.

- 1 Halten Sie den Abtastnadelhalter auf beiden Seiten, und führen Sie dann den Abtastnadelgriff in den Stecksockel des Tonabnehmers/Tonarmkopfs ein.

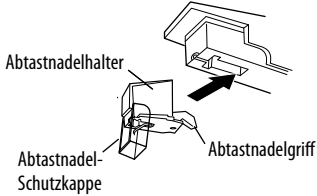

- 2 Drücken Sie den Abtastnadelhalter hoch, bis er mit einem Klicken vollständig einrastet.

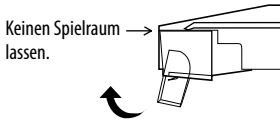

### Hinweis

Drücken Sie nicht gewaltsam auf die Schutzkappe der Abtastnadel. Anderenfalls kann die freiliegende Abtastnadel eine Verletzung verursachen oder beschädigt werden.

## Fehlersuche

Bevor Sie die nachstehende Checkliste durchgehen, stellen Sie zuerst Folgendes sicher:

- Das Netzkabel ist einwandfrei angeschlossen.
- Die Lautsprecherkabel sind einwandfrei angeschlossen.

Sollten nach der Durchführung dieser Kontrollen noch Probleme vorhanden sein, konsultieren Sie Ihren Sony-Händler.

## Abspielen einer Vinyl-Schallplatte

### Der Tonarm springt, rutscht oder rückt nicht vor.

- Der Plattenspieler steht nicht waagrecht. Stellen Sie den Plattenspieler auf eine ebene Fläche.
- Die Schallplatte ist verschmutzt oder verkratzt.

Reinigen Sie die Schallplatte mit einem handelsüblichen Schallplatten-Reinigungssatz, oder ersetzen Sie die Schallplatte.

### Schlechte Klangqualität, starkes Rauschen, Tonaussetzer usw.

- Die Abtastnadel ist verschmutzt oder abgenutzt. Entfernen Sie Staub mit einer Reinigungsbürste von der Abtastnadel, oder wechseln Sie die abgenutzte Abtastnadel aus (siehe Seite 16).
- Staub oder Schmutz hat sich auf der Vinyl-Schallplatte abgelagert. Reinigen Sie die Schallplatte mit einem hochwertigen Schallplattenreiniger.

## Rumpeln oder niederfrequentes Heulen\*.

- Der Plattenspieler steht zu nahe an den Lautsprechern. Entfernen Sie die Lautsprecher vom Plattenspieler.
- \* Dieses „akustische Rückkopplung“ genannte Phänomen tritt auf, wenn Vibrationen von den Lautsprechern durch die Luft oder feste Gegenstände (wie z. B. Regal, Schrank oder Boden) auf den Plattenspieler übertragen werden, wo sie von der Abtastnadel aufgenommen, verstärkt und über die Lautsprecher reproduziert werden.

## Rauschen ist vorhanden.

- Wenn das PHONO-Kabel nicht an die PHONO-Eingangsbuchsen Ihrer Stereoanlage (Verstärker) angeschlossen ist, der Plattenspieler aber über das USB-Kabel mit Ihrem Computer verbunden ist.
  - Stellen Sie den Schalter PHONO/LINE auf der Rückseite des Plattenspielers auf LINE.
    - \* Schließen Sie das PHONO-Kabel bei Einstellung auf LINE nicht an die PHONO-Eingangsbuchsen Ihrer Stereoanlage (Verstärker) an.
  - Achten Sie darauf, dass das Ende des PHONO-Kabels kein Metall berührt.
- Der Plattenspieler ist über das USB-Kabel mit Ihrem Computer verbunden. Falls Sie Ihre Stereoanlage (Verstärker) oder andere Geräte direkt anschließen, während das USB-Kabel angeschlossen ist, können Störgeräusche auftreten.

## Die Drehzahl ist falsch.

- Falsche Drehzahl. Stellen Sie die auf der Vinyl-Schallplatte angegebene Drehzahl ein. (Wählen Sie „33“ für 33 1/3-U/min-Schallplatten oder „45“ für 45-U/min-Schallplatten.)
- Der Treibriemen ist verdreht. Richten Sie den Treibriemen gerade.

## Der Treibriemen ist abgenutzt.

- Wechseln Sie den Treibriemen aus. Für Einzelheiten konsultieren Sie Ihren Sony-Händler.

## Der Plattenteller dreht sich nicht.

- Vergewissern Sie sich, dass der Netzstecker vollständig in die Netzsteckdose eingesteckt ist.
- Vergewissern Sie sich, dass der Treibriemen vollständig um die Motorriemenscheibe geführt ist.

## Der Treibriemen ist defekt.

- Wechseln Sie den Treibriemen aus. Für Einzelheiten konsultieren Sie Ihren Sony-Händler.

## Der Ton ist zu niedrig oder verzerrt.

- Der Plattenspieler ist nicht an die Eingangsbuchsen PHONO IN des Verstärkers angeschlossen (siehe Seite 7).

## USB-Verbindung/Aufnahme

### Der Plattenspieler wird nicht von Ihrem Computer erkannt.

- Trennen Sie das mitgelieferte USB-Kabel ab, und schließen Sie es wieder an.
- Starten Sie den Computer neu, nachdem Sie die Verbindung zwischen Plattenspieler und Computer hergestellt haben.
- Trennen Sie das mitgelieferte USB-Kabel ab, und starten Sie den Computer neu. Verbinden Sie Computer und Plattenspieler nach dem Neustart mit dem mitgelieferten USB-Kabel.
- Die Geräteeinstellung Ihres Computers stimmt möglicherweise nicht.
  - Wenn Sie Plattenspieler und Computer zum ersten Mal mit dem USB-Kabel verbinden oder den USB-Anschluss wechseln, werden die USB-Gerätetreiber u. U. erneut automatisch installiert. Um festzustellen, ob der Treiber korrekt installiert worden ist, führen Sie die folgende Überprüfung durch:
    - Für Windows XP  
([Systemsteuerung] ist auf [Kategorieansicht] eingestellt)
- 1 Wählen Sie [Systemsteuerung] im Menü [Start].
- 2 Klicken Sie auf [Leistung und Wartung].
- 3 Klicken Sie auf [System].
- 4 Klicken Sie auf die Registerkarte [Hardware], und dann auf [Geräte-Manager].
- 5 Überprüfen Sie die Einträge im Fenster [Geräte-Manager]. Überprüfen Sie die installierten Geräte wie folgt.
  - [USB-HID (Human Interface Device)] und [HID-compliant consumer control device] unter [Human Interface Devices]
  - [USB Audio Device] unter [Audio-, Video- und Gamecontroller]
  - [USB Composite Device] unter [USB-Controller]

- Für Windows Vista ([Systemsteuerung] ist auf die Ansicht [Startseite der Systemsteuerung] eingestellt)

**1** Wählen Sie [Systemsteuerung] im Menü [Start].

**2** Wählen Sie [System und Wartung].

**3** Wählen Sie [Geräte-Manager].

**4** Überprüfen Sie die Einträge im Fenster [Geräte-Manager].

- Überprüfen Sie die installierten Geräte wie folgt.
- [USB-HID (Human Interface Device)] und [HID-compliant consumer device] unter [Eingabegeräte (Human Interface Devices)]
- [USB Audio Codec] unter [Audio-, Video- und Gamecontroller]
- [USB Composite Device] unter [USB-Controller]

- Für Windows 7 ([Systemsteuerung] ist auf die Ansicht [Kategorie] eingestellt)

**1** Wählen Sie [Systemsteuerung] im Menü [Start].

**2** Klicken Sie auf [Hardware und Sound].

**3** Klicken Sie auf [Geräte-Manager] in [Geräte und Drucker].

**4** Überprüfen Sie das Fenster [Geräte-Manager].

- Überprüfen Sie die installierten Geräte wie folgt.
- [HID-konformes Benutzersteuergerät] und [USB-Eingabegerät] unter [Eingabegeräte (Human Interface Devices)]
- [USB Audio CODEC] unter [Audio-, Video- und Gamecontroller]
- [USB-Verbundgerät] unter [USB-Controller]

## Hinweise

- Wenn Sie unterschiedliche USB-Anschlüsse benutzen, müssen Sie eventuell USB-Treiber installieren.
- Wenn Sie unterschiedliche USB-Anschlüsse benutzen, führt der Computer automatisch eine Neuinstallation des Treibers durch. Prüfen Sie in einem solchen Fall, ob der Treiber nach diesem Verfahren korrekt installiert wird.

## Aussetzer im aufgenommenen Ton.

- Die CPU Ihres Computers ist überlastet. Beenden Sie andere Anwendungen.
- Andere USB-Geräte sind an Ihren Computer angeschlossen und werden gleichzeitig benutzt. Beenden Sie die Benutzung der anderen USB-Geräte.

## Sie können den Ton vom Plattenspieler nicht auf Ihrem Computer aufnehmen, oder der Ton ist verzerrt.

- Das Tonaufnahmegerät Ihres Computers ist nicht korrekt eingestellt. Überprüfen Sie die Geräteeinstellungen gemäß Seiten 11 – 14.
- Der Signaleingangspegel überschreitet den empfohlenen Einstellbereich und muss korrigiert werden (siehe Seite 12).

## Der aufgenommene Ton enthält Rauschen.

- Stromkabel, Leuchtstofflampen oder Handys befinden sich in der Nähe des Plattenspielers. Entfernen Sie den Plattenspieler von möglichen elektromagnetischen Störquellen.

## Die mitgelieferte Software wird nicht gestartet.

- Dreißig Tage sind seit der Installation der Software vergangen, und die Benutzerregistrierung ist nicht durchgeführt worden. Führen Sie die Benutzerregistrierung durch.

## Sie werden aufgefordert, die Seriennummer auf dem Startbildschirm der mitgelieferten Software einzugeben.

- Die Installation ist fehlgeschlagen. Deinstallieren Sie die Software, und installieren Sie sie dann neu. Wenn residente Software, wie z. B. Antivirus-Software, ausgeführt wird, beenden Sie diese, bevor Sie die mitgelieferte Software installieren.

## Hinweise

- Einzelheiten zur Bedienung Ihres Computers entnehmen Sie bitte dessen Bedienungsanleitung.
- Manche Störungen lassen sich eventuell nicht mit der Fehlersuche beheben. Wenden Sie sich in solchen Fällen an Ihren Sony-Händler.

---

## Technische Daten

### Motor und Plattenteller

Antriebssystem:

Riemenantrieb

Motor:

Gleichstrommotor

Plattenteller:

295 mm Durchm. (Aluminium-

Druckguss)

Drehzahlen:

33  $\frac{1}{3}$  und 45 U/min, 2 Geschwindigkeiten

Gleichlaufschwankungen:

Weniger als 0,25 % (WRMS)

Signalrauschabstand:

Mehr als 50 dB (DIN-B)

### Tonarm

Typ:

Dynamisch ausgewuchteter Linearschaft  
mit weicher Dämpfungsregelung

Effektive Armlänge:

195 mm

### USB-Buchse

Stromversorgung:

Konform mit USB-Busspeisung (5 V,

100 mA)

(Die Stromversorgung erfolgt über den mit

USB-Kabel angeschlossenen PC)

Ausgangsbuchse:

Phantomspeisung (über dedizierte USB-  
Buchse)

USB-B-Anschluss

USB (Full-Speed)

### Allgemeines

Stromversorgung:

Nordamerika-Modell:

120 V Wechselstrom, 60 Hz

Übrige Modelle:

230 – 240 V Wechselstrom, 50/60 Hz

Leistungsaufnahme:

2 W

Abmessungen:

ca. 420 × 95 × 360 mm (B/H/T)

Gewicht:

3,3 kg

Änderungen, die dem technischen Fortschritt  
dienen, bleiben vorbehalten.

# Teile und Bedienelemente

- |                              |                        |
|------------------------------|------------------------|
| 1 Spindel                    | 10 Scharnier           |
| 2 45-U/min-Adapter           | 11 Tonarm              |
| 3 Drehzahlwahltaste          | 12 Armstütze           |
| 4 Gummimatte                 | 13 Fingerlift          |
| 5 Plattenteller              | 14 SIZE SELECTOR       |
| 6 Tonabnehmer und Tonarmkopf | 15 Taste STOP          |
| 7 Taste START                | 16 Taste UP/DOWN       |
| 8 Isolator                   | 17 Schalter PHONO/LINE |
| 9 Staubabdeckung             | 18 USB-Buchse          |

## Vorderseite

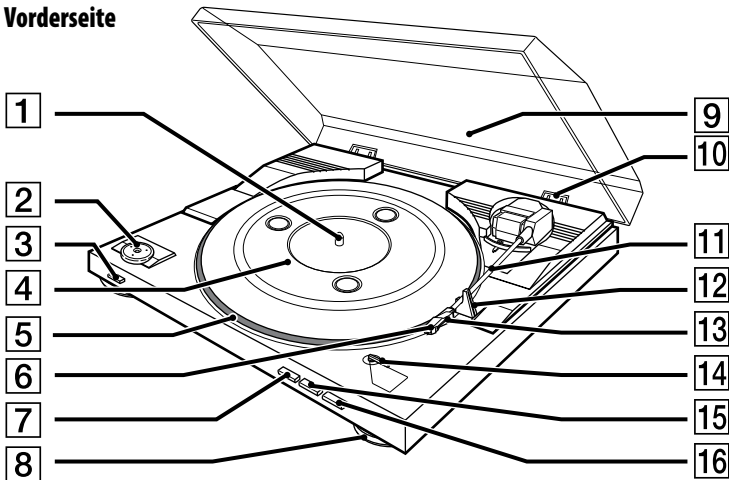

## Rückseite

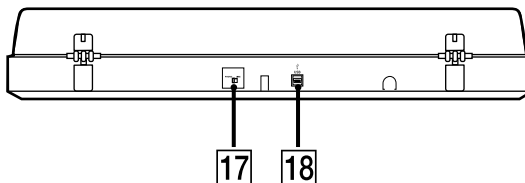

## WAARSCHUWING

Stel het toestel niet bloot aan regen of vocht om het risico op brand of elektrocutie te verminderen.

Om brand te voorkomen, mag u de ventilatieopeningen van het apparaat niet afdekken met kranten, tafelkleden, gordijnen, enz. Tevens mag u geen aangestoken kaarsen op het apparaat zetten.

Om gevaar van brand of elektrische schok te voorkomen, mogen er geen met water gevulde voorwerpen zoals vazen op het apparaat worden geplaatst.

Installeer de stereo-installatie niet in een krappe ruimte, zoals een boekenkast of ingebouwde kast.

Het apparaat blijft op de voeding aangesloten zolang de stekker in het stopcontact zit, zelfs indien het apparaat zelf is uitgeschakeld.

Installeer het systeem zodat de stekker bij problemen onmiddellijk uit het stopcontact kan worden getrokken.

**Kennisgeving aan klanten: de volgende informatie is alleen van toepassing op apparaten verkocht in landen waarin de EU-richtlijnen geldig zijn.**

De fabricant van dit product is Sony Corporation, 1-7-1 Konan Minato-ku Tokyo, 108-0075 Japan. De geautoriseerde vertegenwoordiging voor EMC en produkt veiligheid is Sony Deutschland GmbH, Hedelfinger Strasse 61, 70327 Stuttgart, Duitsland. Voor service- of garantie zaken verwijzen wij u graag naar de adressen in de afzonderlijke service/garantie documenten.



**Verwijdering van oude elektrische en elektronische apparaten (Toepasbaar in de Europese Unie en andere Europese landen met gescheiden inzamelingsystemen)**

Het symbool op het product of op de verpakking wijst erop dat dit product niet als huishoudelijk afval mag worden behandeld. Het moet echter naar een plaats worden gebracht waar elektrische en elektronische apparatuur wordt gerecycled. Als u ervoor zorgt dat dit product op de correcte manier wordt verwerkt, voorkomt u voor mens en milieu negatieve gevolgen die zich zouden kunnen voordoen in geval van verkeerde afvalbehandeling. De recycling van materialen draagt bij tot het vrijwaren van natuurlijke bronnen. Voor meer details in verband met het recyclen van dit product, neemt u contact op met de gemeentelijke instanties, het bedrijf of de dienst belast met de verwijdering van huishoudafval of de winkel waar u het product hebt gekocht.

Dit apparaat is getest en goedgekeurd volgens de eisen beschreven in de EMC-richtlijn met behulp van een aansluitkabel korter dan 3 meter.

## Inhoudsopgave

Informatie over deze handleiding..... 4

### Vorbereidingen

Uitpakken..... 5

De platenspeler monteren..... 5

Een audioapparaat aansluiten..... 7

### Bediening

Een grammfoonplaat afspelen..... 8

Audiotracks opnemen op de computer .... 9

### Aanvullende informatie

Vorzorgsmaatregelen..... 15

Onderhoud..... 16

Problemen oplossen..... 17

Technische gegevens..... 20

Onderdelen en bedieningselementen ..... 21

## Informatie over deze handleiding

Hartelijk dank voor uw aankoop van deze Sony-stereoplatenspeler. Lees deze handleiding goed door voordat u het apparaat in gebruik neemt en bewaar de handleiding voor toekomstig gebruik.

- IBM en PC/AT zijn wettig gedeponeerde handelsmerken van International Business Machines Corporation.
- Microsoft, Windows en Windows Vista zijn wettig gedeponeerde handelsmerken of handelsmerken van Microsoft Corporation in de Verenigde Staten en/of andere landen.
- In deze handleiding verwijst Windows XP zowel naar Microsoft® Windows® XP Home Edition als naar Microsoft® Windows® XP Professional.
- In deze handleiding verwijst Windows Vista zowel naar Microsoft® Windows Vista® Home Basic als naar Windows Vista® Home Premium, Windows Vista® Business en Windows Vista® Ultimate.
- In deze gebruiksaanwijzing verwijst Windows 7 naar Microsoft® Windows 7® Home Premium, Microsoft® Windows 7® Professional en Microsoft® Windows 7® Ultimate.
- Sound Forge is een handelsmerk of wettig gedeponeerd handelsmerk van Sony Creative Software Inc. in de Verenigde Staten en andere landen.
- Alle overige namen van systemen en producten zijn handelsmerken of wettig gedeponeerde handelsmerken van hun respectieve eigenaars. <sup>TM</sup> en <sup>\*</sup> worden in deze handleiding niet gebruikt.



## Vorbereidingsen

### Uitpakken

Controleer of u bij de platenspeler de volgende items hebt ontvangen:

- Draaitafel (met aandrijsnaar) (1)
- Rubber mat (1)
- 45-toerenadapter (1)
- USB-kabel (1)
- Cd-rom "Sound Forge Audio Studio LE" (1)
- Gebruiksaanwijzing (deze handleiding)
- Installatiehandleiding voor "Sound Forge Audio Studio LE"
- Audiotracks vanaf een lp opnemen op uw computer
- Eerst lezen a.u.b.

## De platenspeler monteren

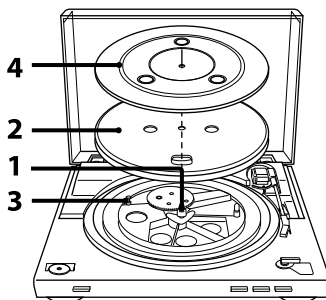

- 1 Beweeg de metalen onderdelen binnen in het grote tandwiel in de richting van de pijl.

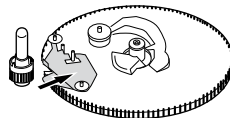

- 2** Plaats de draaitafel voorzichtig over de middenas.

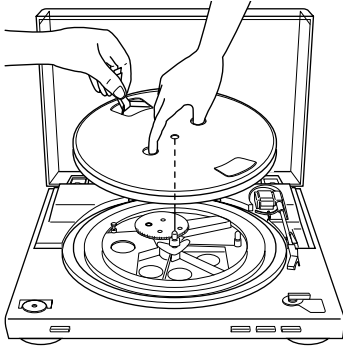

- 3** Gebruik het lint om de aandrijfsnaar rond de motoras te leggen.

Controleer dat de aandrijfsnaar niet gedraaid zit.

Vergeet niet het lint te verwijderen als de snaar goed om de as ligt.

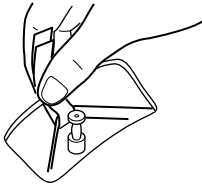

- 4** Leg de rubber mat op de draaitafel.  
Het assembleren van de draaitafel is klaar.

### Opmerking

Als u na het monteren of verplaatsen van de platenspeler het netsnoer aansluit, gaat de platenspeler soms vanzelf draaien. De toonarm gaat omlaag naar de draaitafel, zelfs als u niet op START hebt gedrukt.

Druk op STOP als dit gebeurt om de toonarm terug te brengen naar de armsteun.

### De stofkap verwijderen

Open de stofkap volledig, pak beide zijden van de kap vast en verwijder de kap voorzichtig.

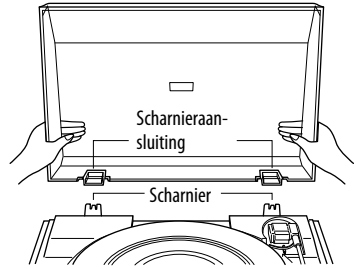

### Tip

U kunt de platenspeler ook gebruiken als de stofkap is verwijderd. Berg in dat geval de stofkap goed op.

### De stofkap bevestigen

Steek de scharnieraansluitingen op de stofkap in de scharnieren aan de achterzijde van de behuizing.

# Een audioapparaat aansluiten

De audiokabel zit vast aan de achterkant van het apparaat.

- 1 Zet de PHONO/LINE-schakelaar (aan de achterzijde van de platenspeler) in de stand die overeenkomt met de aansluitingen van uw stereosysteem (versterker).

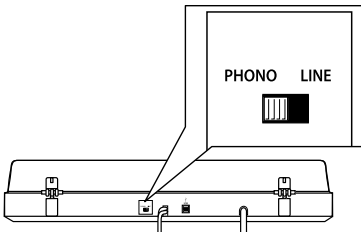

- Als het stereosysteem (versterker) PHONO-ingangen heeft (als u de audiokabel aansluit op een PHONO-ingang)  
→zet de schakelaar op PHONO. De Equalizer-functie is uitgeschakeld.
- Als het stereosysteem (versterker) geen PHONO-ingangen heeft (als u de audiokabel aansluit op een AUX-, VIDEO-ingang, enzovoort)  
→zet de schakelaar op LINE. De Equalizer-functie is ingeschakeld.

- 2 Steek de witte stekker van de kabel in de witte aansluiting (L) en de rode stekker in de rode aansluiting (R).  
Zorg ervoor dat u de stekkers zo ver mogelijk in de aansluitingen steekt. Als de stekkers niet goed zijn aangesloten, kan dit leiden tot ruis.

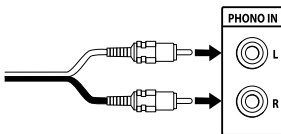

- 3 Sluit het netsnoer aan.

Steek de stekker van het netsnoer in een stopcontact nadat u alle aansluitingen in stap 1 en 2 hebt voltooid.

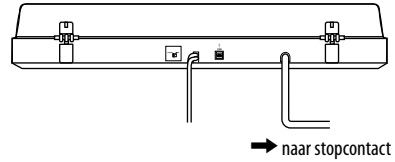

## Bediening

### Een grammofoonplaat afspelen

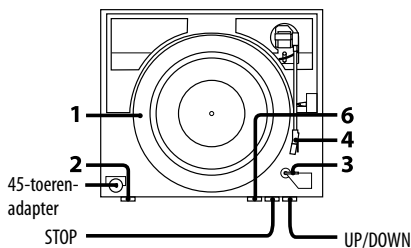

- 1 Leg een grammofoonplaat op de draaitafel.

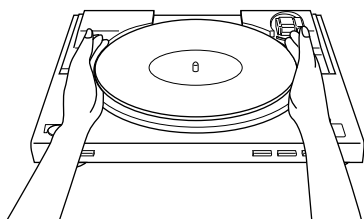

#### Opmerking

Leg altijd slechts één plaat tegelijk op de draaitafel. Als u twee of meer platen op de draaitafel legt, maakt de naald niet goed contact met de groeven. Dit gaat ten koste van de geluidskwaliteit.

- 2 Druk op de snelheidskeuzetoets om de gewenste snelheid te selecteren.

- 3 Zet de SIZE SELECTOR-schakelaar op 17 of 30.
- 4 Klap het beschermkapje weg zodat de naald vrijkomt.
- 5 Sluit de stofkap.
- 6 Druk op START.  
De draaitafel gaat draaien.

#### Opmerking

Zet het volume van de versterker laag om schade te voorkomen. Als de toonarm naar beneden gaat en de naald de plaat raakt, kan er sprake zijn van een hard krakend geluid dat de versterker of luidsprekers kan beschadigen. Pas het volume van de versterker aan als de naald op de plaat rust.

- 7 Pas het volume op de versterker aan.

#### Als de plaat is afgelopen

De toonarm keert automatisch terug naar de armsteun en de draaitafel stopt met draaien.

#### Het afspelen stoppen

Druk op de STOP-toets.  
De toonarm keert terug naar de armsteun.  
De draaitafel stopt met draaien.

## Het afspelen onderbreken

Druk op de UP/DOWN-toets om de naald van de plaat te halen.

## Een ander deel van de plaat afspelen

- 1 Voer stap 4 uit, druk op de UP/DOWN-toets en til de toonarm op.
- 2 Plaats de toonarm boven het gewenste punt op de plaat.
- 3 Druk op de UP/DOWN-toets.  
De toonarm gaat omlaag en het afspelen begint.

## Een 17-cm grammofoonplaat afspelen

Plaats de meegeleverde 45-toerenadapter over de middenas.

Leg de adapter na afloop weer terug in de adapteruitsparing.

## Audiotracks opnemen op de computer

U kunt audiotracks van een grammofoonplaat opnemen. Dit doet u als volgt:

- De platenspeler op de computer aansluiten met de meegeleverde USB-kabel
- De meegeleverde software "Sound Forge Audio Studio LE" gebruiken

### Systeemvereisten voor de computer die u aansluit op de platenspeler\*

- Computer:
  - IBM PC/AT- of compatibele computer
- Besturingssysteem:
  - Windows® XP Home Edition Service Pack 2 of later
  - Windows® XP Professional Service Pack 2 of later
  - Windows Vista® Home Basic
  - Windows Vista® Home Premium
  - Windows Vista® Business
  - Windows Vista® Ultimate
  - Windows 7 Home Premium
  - Windows 7 Professional
  - Windows 7 Ultimate

Vooraf geïnstalleerd (alleen door fabrikant geïnstalleerd)

  - Andere besturingssystemen dan de hierboven genoemde worden niet ondersteund.
  - Windows XP 64-bits en Windows Vista 64-bits worden niet ondersteund.
  - Het bijgeleverde softwareprogramma Sound Forge Audio Studio LE ondersteunt Windows XP 32 bit en Windows Vista 32 bit/64 bit.
  - Versie 9.0d of hoger ondersteunt Windows 7 32 bit/64 bit.
- Hardwareomgeving:
  - Poort: USB-poort\*\*

\* Vereist als u audiotracks op een grammofoonplaat via een USB-aansluiting wilt opnemen op de computer.

\*\*De USB-aansluiting van de platenspeler ondersteunt USB (full-speed).

## Opmerkingen

- Sony biedt geen garantie dat de platenspeler met alle computers in bovenstaande besturingsomgeving werkt.
- Sony biedt geen garantie dat de platenspeler werkt met door de gebruiker gebouwde computers, door de gebruiker geüpgrade besturingssystemen of systemen met meerdere besturingssystemen.
- Sony biedt geen garantie dat de platenspeler werkt met functies als de slaap- of stand-bystand van alle computers.

## De meegeleverde software installeren

Installeer de meegeleverde software "Sound Forge Audio Studio LE" voordat u tracks opneemt.

Zodra u de software hebt geïnstalleerd op de computer, hoeft u dat niet opnieuw te doen.

- 1** Plaats de meegeleverde cd-rom in het cd-romstation van de computer.
- 2** Installeer de software volgens de instructies op het scherm.

### Tip

Raadpleeg de installatiehandleiding van "Sound Forge Audio Studio LE" voor meer informatie over het installeren van de software.

## De USB-kabel aansluiten

Sluit de platenspeler met de meegeleverde USB-kabel aan op de computer.

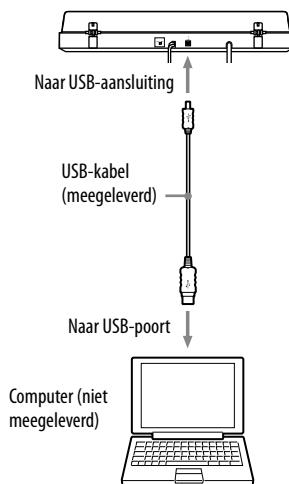

## Opmerkingen

- Sony biedt geen garantie dat de platenspeler werkt met een USB-hub of USB-verlengsnoer. Gebruik de meegeleverde USB-kabel.
- Sluit de USB-kabel goed aan op de USB-aansluiting/-poort. Als u dat niet doet, kan dit leiden tot storingen.
- Koppel de USB-kabel los wanneer deze niet in gebruik is omdat deze anders ruis kan veroorzaken.
- Als u de platenspeler met de USB-kabel hebt aangesloten op de computer, kunt u audiotracks die u afspeelt op de platenspeler, opnemen op de computer. De audiosignalen worden via de equalizer van de platenspeler aangepast en overgebracht naar de USB-poort van de computer.

## Tip

USB-stuurprogramma's worden met het besturingssysteem geleverd als u Windows XP, Windows Vista of Windows 7 gebruikt. USB-stuurprogramma's worden automatisch geïnstalleerd als u het systeem voor de eerste keer aansluit op de computer. Raadpleeg de handleiding bij de computer voor meer informatie.

## De computer instellen: Windows XP

([Configuratiescherm] is in de [Categorieweergave])

- 1 Selecteer in het menu [Start] de optie [Configuratiescherm].
- 2 Klik op [Sprak, geluid en geluidsapparaten].
- 3 Klik op [Geluiden en audioapparaten].
- 4 Klik op het tabblad [Audio].
- 5 Selecteer bij [Standaardapparaat:] voor [Opnemen van geluid] de optie [USB Audio CODEC].
- 6 Klik op [OK].

## De computer instellen: Windows Vista

([Configuratiescherm] is in de weergave [Configuratiescherm])

- 1 Selecteer in het menu [Start] de optie [Configuratiescherm].
- 2 Klik op [Hardware en geluiden].
- 3 Klik op [Geluid].
- 4 Klik op het tabblad [Opnemen].
- 5 Selecteer bij [Microfoon] de optie [USB Audio CODEC].
- 6 Klik op [Als standaard instellen].
- 7 Selecteer [USB Audio CODEC] en klik vervolgens op [Eigenschappen].
- 8 Klik op het tabblad [Advanced].
- 9 Selecteer in de vervolgkeuzelijst [Default Format] de optie [2 channel, ...] (bijvoorbeeld [2 channel, 16 bit, 44100 Hz (CD Quality)]).
- 10 Klik op [OK].

## Opmerkingen

- Als u stereosignalen van de platenspeler wilt invoeren in de computer, moet u stap 7-10 uitvoeren.
- U kunt in Windows Vista SP1 of hoger het signaalingsniveau instellen. Voor meer informatie, raadpleegt u de gebruiksaanwijzing van de computer.

## De computer instellen: Windows 7

([Control Panel (Configuratiescherm)]) is in de weergave [Category (Categorie)]

- 1 Selecteer in het menu [Start] de optie [Control Panel (Configuratiescherm)].
- 2 Klik op [Hardware and sound (Hardware en geluiden)].
- 3 Klik in [Sound (Geluid)] op [Manage audio devices (Audioapparaten beheren)].
- 4 Klik op het tabblad [Recording (Opnemen)] en controleer of [Default device (Standaardapparaat)] is ingesteld op [USB Audio CODEC].
- 5 Selecteer [USB Audio CODEC] en klik daarna op [Properties (Eigenschappen)].
- 6 Klik op het tabblad [Advanced].
- 7 Selecteer in de vervolgkeuzelijst [Default Format] de optie [2 channel, ...] (bijv. [2 channel, 16 bit, 44100 Hz (CD Quality)] of [2 channel, 16 bit, 48000 Hz (DVD Quality)]).
- 8 Klik op [OK].

### Opmerking

Als u stereosignalen vanaf de draaitafel wilt invoeren in de computer, moet u de stappen 5 tot en met 8 uitvoeren.

## Het signaalingsniveau instellen

- 1 Klik in het eigenschappenvenster [USB Audio CODEC] op het tabblad [Levels (Niveaus)].
- 2 Verplaats de schuifknop naar 0.
- 3 Stel de schuifknop in met behulp van de cursortoets.  
De toepasselijke instelling voor de draaitafel is 2 in de niveauweergave [0, 0, 1, 2, 3, ...]. Controleer dat op dit moment de geluidsonderbrekingsknop niet is ingeschakeld.

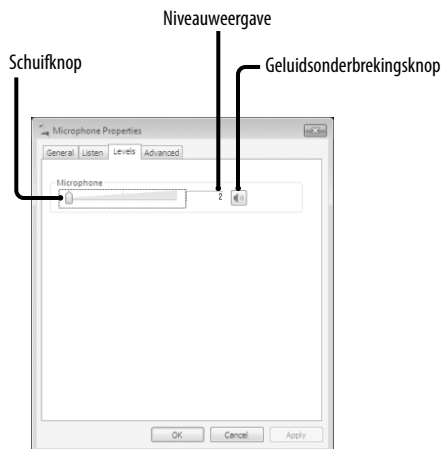

- 4 Klik op [OK].

### Opmerking

Let erop dat u bij het instellen van ingangsniveau het aanbevolen instelbereik niet overschrijdt (zoals de linkerkant helemaal op 0 instellen, of de numerieke waarde van de niveauweergave verhogen). Als u dit toch doet, kan het geluid vervormd raken of in het geheel niet uitgevoerd worden.



## Geluid uitvoeren via de luidsprekers van de computer

Wanneer voor de eerste keer de draaitafel met behulp van een USB-kabel op de computer wordt aangesloten, wordt [Speaker USB Audio CODEC (Luidspreker-USB Audio-CODEC)] automatisch toegevoegd aan [Playback device (Weergaveapparaat)] en ingesteld op [Standaardapparaat].

In deze staat wordt geen geluid uitgevoerd via de luidsprekers van de computer.

Stel, afhankelijk van het gebruikte besturingssysteem, de computer als volgt in:

### Het standaardweergaveapparaat instellen onder Windows XP

Voer de volgende stappen uit om de instelling van het standaardweergaveapparaat in de computer te veranderen:

- 1 Selecteer in het menu [Start] de optie [Configuratiescherm].
- 2 Selecteer [Geluiden en audioapparaten].
- 3 Klik op het tabblad [Audio].
- 4 In het kader [Afspelen van geluid], selecteer in de vervolgkeuzelijst [Standaardapparaat] de geluidskaart van de computer.  
Dit apparaat kan verschillen afhankelijk van de computer. Voor meer informatie, raadpleegt u de documentatie van de computer.
- 5 Klik op [Toepassen] en klik daarna op [OK] om het venster [Sounds and Audio Devices Properties (Eigenschappen van geluid en audioapparaten)] te sluiten.

### Het standaardweergaveapparaat instellen onder Windows Vista

([Control Panel (Configuratiescherm)] is in de weergave [Category (Categorie)])

- 1 Selecteer in het menu [Start] de optie [Control Panel (Configuratiescherm)].
- 2 Selecteer [Hardware and Sound (Hardware en geluiden)].
- 3 Selecteer [Manage audio devices (Audioapparaten beheren)].
- 4 Selecteer het tabblad [Playback (Afspelen)].
- 5 Op het tabblad [Playback (Afspelen)], selecteer de luidsprekers van de computer en klik op [Set Default (Als standaard instellen)].  
Dit apparaat kan verschillen afhankelijk van de computer. Voor meer informatie, raadpleegt u de documentatie van de computer.
- 6 Klik op [OK] om het venster [Sound (Geluid)] te sluiten.

### Het standaardweergaveapparaat instellen onder Windows 7

([Control Panel (Configuratiescherm)] is in de weergave [Category (Categorie)])

- 1 Selecteer in het menu [Start] de optie [Control Panel (Configuratiescherm)].
- 2 Selecteer [Hardware and Sound (Hardware en geluiden)].
- 3 Selecteer [Manage audio devices (Audioapparaten beheren)].
- 4 Selecteer het tabblad [Playback (Afspelen)].
- 5 Op het tabblad [Playback (Afspelen)], selecteer de luidsprekers van de computer en klik op [Set Default (Als standaard instellen)].  
Dit apparaat kan verschillen afhankelijk van de computer. Voor meer informatie, raadpleegt u de documentatie van de computer.
- 6 Klik op [OK] om het venster [Sound (Geluid)] te sluiten.

## Het standaardweergaveapparaat instellen in Sound Forge Audio Studio LE

- 1 Start het softwareprogramma Sound Forge Audio Studio LE.
- 2 Selecteer in het menu [Options] de optie [Preferences].
- 3 Selecteer het tabblad [Audio].
- 4 Selecteer in de vervolgkeuzelijst [Audio device type] de optie [Microsoft Sound Mapper].
- 5 Selecteer [Apply] en klik daarna op [OK] om het venster [Preferences] te sluiten.

### Als u nog steeds geen geluid kunt horen

Controleer de aansluiting. Verlaat het softwareprogramma Sound Forge Audio Studio LE en start het vervolgens opnieuw.

## Audiotracks vanuit de platenspeler opnemen op de computer

Voor informatie over de bedieningen voor opnemen, raadpleegt u het bijgeleverde document getiteld "Audiotracks vanaf een lp opnemen op uw computer".

Raadpleeg de Quick Start Guide bij "Sound Forge Audio Studio LE" (op de meegeleverde cd-rom) of de online Help van het programma voor meer informatie.

### Referentiemateriaal voor de meegeleverde software

Raadpleeg de volgende handleidingen:

- Installatiehandleiding voor "Sound Forge Audio Studio LE":  
Raadpleeg deze meegeleverde handleiding om "Sound Forge Audio Studio LE" te installeren.
- "Sound Forge Audio Studio LE"-zelfstudieprogramma:  
Dit zelfstudieprogramma bevat heldere instructies voor het gebruik van de software. Het zelfstudieprogramma verschijnt als u de software voor het eerst start.
- De Quick Start Guide van "Sound Forge Audio Studio LE" (op de meegeleverde cd-rom):  
Hierin vindt u basisinstructies voor het gebruik van de software.

### Voorzorgsmaatregelen

#### Veiligheid

- Controleer voordat u het apparaat gebruikt of de bedrijfsspanning van het apparaat overeenkomt met de plaatselijke netspanning.
- Haal de stekker van het apparaat uit het stopcontact als er een voorwerp of vloeistof in de behuizing valt. Laat het apparaat daarna nakijken door bevoegd personeel.
- Haal de stekker van het apparaat uit het stopcontact als u het apparaat gedurende lange tijd niet gebruikt. Ontkoppel het netsnoer altijd door aan de stekker te trekken. Trek nooit aan het snoer zelf.

#### Opstelling

- Plaats het apparaat op een vlakke ondergrond die waterpas is.
- Plaats het apparaat niet in de buurt van elektrische apparatuur die gebrom of andere geluiden kan voortbrengen (zoals televisies, haardrogers of tl-lampen).
- Kies een plaats waar het apparaat niet is blootgesteld aan trillingen, bijvoorbeeld van luidsprekers of dichtslaande deuren.
- Stel het apparaat niet bloot aan direct zonlicht of extreme temperaturen en plaats het apparaat niet in een zeer stoffige of vochtige omgeving.

#### Opnieuw verpakken

Gooi de doos en het andere verpakkingsmateriaal niet weg. Deze vormen het ideale verpakkingsmateriaal als u het apparaat moet vervoeren.

Mocht u na het lezen van de gebruiksaanwijzing nog vragen of problemen hebben, neem dan contact op met de dichtstbijzijnde Sony-leverancier.

#### Kennisgeving over opnames

De opgenomen muziek is alleen bestemd voor eigen gebruik. Gebruik van de muziek in andere kringen is alleen toegestaan met toestemming van de eigenaar van de auteursrechten.

## Onderhoud

### Onderhoud van de naald en platen

Maak vóór het afspelen de naald en de plaat schoon om voortijdige slijtage ervan te voorkomen.

Veeg van voor naar achter over de naald met een speciale naaldborstel van goede kwaliteit. Maak de naald niet schoon met uw vingers. Zorg ervoor dat u bij gebruik van een naaldreinigingsvloeistof de naald niet te nat maakt.

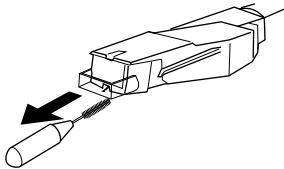

Veeg uw platen goed schoon met een speciale platenreiniger van goede kwaliteit.

### De behuizing en stofkap reinigen

Veeg de behuizing en de stofkap regelmatig schoon met een zachte droge doek. Voor het verwijderen van hardnekkig vuil kunt u de doek bevochtigen met water en een mild reinigingsmiddel. Gebruik geen oplosmiddelen zoals alcohol, benzine of thinner, aangezien deze de buitenste laag van het apparaat kunnen beschadigen.

### De naald vervangen

De punt van de naald gaat ongeveer 500 uur mee. Het is aanbevolen de naald binnen deze termijn te vervangen als u wilt blijven genieten van een goede geluidskwaliteit en schade aan uw platen wilt voorkomen.

Neem contact op met de dichtstbijzijnde Sony-leverancier voor een vervangende naald.

### De naald verwijderen

- 1 Zet de platenspeler uit en haal de stekkers van de platenspeler en de versterker uit het stopcontact.
- 2 Bescherm de naald met het kapje.

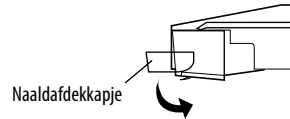

- 3 Pak de naalddrager vast en trek deze schuin omlaag uit de cartridge/kop (zie afbeelding).

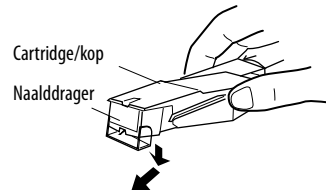

## De naald bevestigen

Voer deze handeling alleen uit als de naald wordt beschermd door het kapje.

- 1 Pak de naalddrager aan beide zijden vast en schuif het lipje van de naalddrager in de cartridge-/kopaansluiting.

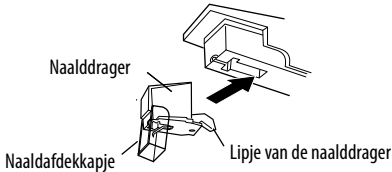

- 2 Duw de naalddrager omhoog totdat u een klik hoort.

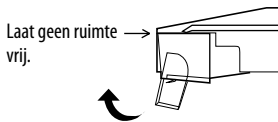

### Opmerking

Gebruik niet te veel kracht als u tegen het naaldkapje duwt. Als u dat wel doet, kan de blootgestelde naald letsel veroorzaken of beschadigd raken.

## Problemen oplossen

Controleer eerst de volgende zaken voordat u de controlelijst doorneemt:

- Is het netsnoer goed aangesloten?
  - Zijn de luidsprekerkabels goed aangesloten?
- Als u de onderstaande zaken hebt gecontroleerd en het probleem zich blijft voordoen, neemt u contact op met de dichtstbijzijnde Sony-leverancier.

## Een grammofoonplaat afspelen

### De toonarm verspringt, schuift weg of blijft hangen.

- De platenspeler staat niet waterpas. Plaats de platenspeler op een ondergrond die waterpas is.
- De plaat is vuil of bekrast.  
Maak de plaat schoon met een in de handel verkrijgbaar reinigingsmiddel voor platen of speel een andere plaat af.

### Het geluid is van slechte kwaliteit, bevat extreem veel ruis, is onregelmatig, enzovoort...

- De naald is vuil of versleten. Verwijder het stof van de naald met een speciale borstel of vervang de versleten naald (zie pagina 16).
- De grammofoonplaat is stoffig of vuil. Maak de plaat schoon met een platenreiniger van goede kwaliteit.

## Dreunend of laag jankend geluid\*.

- De platenspeler bevindt zich te dicht bij de luidsprekers. Zet de luidsprekers verder van de platenspeler vandaan.

\* Dit verschijnsel wordt "ronzigen" of "akoestische terugkoppeling" genoemd. Het doet zich voor als de trillingen van de luidsprekers via de lucht of via voorwerpen (zoals planken, een kast of de vloer) weer op de platenspeler worden overgebracht en door de naald worden opgevangen, worden versterkt en door de luidsprekers worden weergegeven.

## Er is ruis.

- Wanneer de PHONO-kabel niet is aangesloten op de PHONO-ingangsaansluitingen van uw geluidsinstallatie (versterker), wordt de draaitafel met behulp van de USB-kabel aangesloten op de computer.
  - Zet de PHONO/LINE-schakelaar op de achterkant van de draaitafel in de stand LINE.
    - \* In de stand LINE mag u de PHONO-kabel niet aansluiten op de PHONO-ingangsaansluitingen van uw geluidsinstallatie (versterker).
  - Zorg ervoor dat het uiteinde van de PHONO-kabel geen metaal raakt.
- De draaitafel wordt met behulp van een USB-kabel aangesloten op de computer. Als u de geluidsinstallatie (versterker) of andere apparaten rechtstreeks aansluit terwijl de USB-kabel is aangesloten, kan ruis optreden.

## Het tempo is onjuist.

- Onjuist toerental. Stel het toerental in op het toerental dat op de grammofoonplaat is aangegeven. (Selecteer "33" voor 33 1/3-toerenplaten of "45" voor 45-toerenplaten.)
- De aandrijfsnaar zit gedraaid. Leg de snaar recht.

## De aandrijfsnaar is versleten.

- Vervang de aandrijfsnaar. Neem contact op met de dichtstbijzijnde Sony-leverancier voor meer informatie.

## De draaitafel draait niet.

- Zorg ervoor dat de stekker van het netsnoer goed in het stopcontact is gestoken.
- Zorg ervoor dat de aandrijfsnaar helemaal om de aandrijfnaaf is gelegd.

## De aandrijfsnaar is gebroken.

- Vervang de aandrijfsnaar. Neem contact op met de dichtstbijzijnde Sony-leverancier voor meer informatie.

## Het geluid is te laag of vervormd.

- De platenspeler is niet aangesloten op de PHONO IN-aansluitingen van de versterker (zie pagina 7).

## USB-aansluiting/-opname

### De platenspeler wordt niet gedetecteerd door de computer.

- Ontkoppel de meegeleverde USB-kabel en sluit de kabel opnieuw aan.
- Start de computer opnieuw op nadat u de platenspeler hebt aangesloten op de computer.
- Ontkoppel de meegeleverde USB-kabel en start de computer opnieuw op. Sluit de platenspeler met de meegeleverde USB-kabel opnieuw op de computer aan nadat deze is opgestart.
- De apparaatinstelling op de computer is mogelijk niet juist.
  - Wanneer voor de eerste keer de draaitafel met behulp van een USB-kabel op de computer wordt aangesloten, of wanneer de draaitafel op een andere USB-poort wordt aangesloten, kunnen de USB-stuurprogramma's nogmaals automatisch worden geïnstalleerd.
    - U controleert als volgt of het stuurprogramma correct is geïnstalleerd:

- Voor Windows XP ([Configuratiescherm] is in de [Categorieweergave])

- 1 Selecteer in het menu [Start] de optie [Configuratiescherm].
- 2 Klik op [Prestaties en onderhoud].
- 3 Klik op [Systeem].
- 4 Klik op het tabblad [Hardware] en vervolgens op [Apparaatbeheer].
- 5 Controleer het venster [Apparaatbeheer]. Controleer of de apparaten als volgt zijn geïnstalleerd.
  - [USB-HID] en [HID-compliant consumer control device] onder [Human Interface Devices]
  - [USB Audio Device] onder [Besturing voor geluid, video en spelletjes]
  - [USB Composite Device] onder [USB-controllers]

- Voor Windows Vista ([Configuratiescherm] is in de weergave [Configuratiescherm])

- 1 Selecteer in het menu [Start] de optie [Configuratiescherm].
- 2 Selecteer [Systeem en onderhoud].
- 3 Selecteer [Apparaatbeheer].
- 4 Controleer het venster [Apparaatbeheer].  
Controleer of de apparaten als volgt zijn geïnstalleerd.
  - [USB-HID] en [HID-compliant consumer control device] onder [Human Interface-apparaten (HID)]
  - [USB Audio CODEC] onder [Besturing voor geluid, video en spelletjes]
  - [USB Composite Device] onder [Universal Serial Bus-controllers]

- Voor Windows 7 ([Control Panel (Configuratiescherm)] is in de weergave [Category (Categorie)])

- 1 Selecteer in het menu [Start] de optie [Control Panel (Configuratiescherm)].
- 2 Klik op [Hardware and sound (Hardware en geluiden)].
- 3 Klik in [Devices and Printers (Apparaten en printers)] op [Device Manager (Apparaatbeheer)].
- 4 Controleer het venster [Device Manager (Apparaatbeheer)].  
Controleer de geïnstalleerde apparaten als volgt.
  - [HID-compliant consumer control device] en [USB Input Device (USB-ingangsapparaat)] onder [Human Interface Devices (Human Interface-apparaten (HID))]
  - [USB Audio CODEC] onder [Sound, video and game controllers (Besturing voor geluid, video en spelletjes)]
  - [USB Composite Device] onder [Universal Serial Bus controllers (Universal Serial Bus-controllers)]

### Opmerkingen

- Bij aansluiting op andere USB-poorten moet u wellicht USB-stuurprogramma's installeren.
- Bij aansluiting op andere USB-poorten wordt het stuurprogramma automatisch opnieuw geïnstalleerd. Controleer in dat geval of het stuurprogramma correct is geïnstalleerd (zie bovenstaande procedure).

### Het opgenomen geluid is onregelmatig.

- De processor van de computer is overbelast. Sluit andere programma's af.
- Op de computer zijn andere USB-apparaten aangesloten en in gebruik. Gebruik de andere USB-apparaten niet.

### U kunt geen geluid vanaf de draaitafel opnemen op de computer, of het geluid is vervormd.

- Het opnameapparaat van de computer is niet correct ingesteld. Controleer de apparaatinstellingen (zie pagina's 11-14).
- Het signaalingsniveau overschrijdt het aanbevolen instelbereik. Stel het af (zie pag. 12).

### De opname bevat ruis.

- In de buurt van de platenspeler bevinden zich elektrische draden, tl-lampen of mobiele telefoons. Zorg voor voldoende afstand tussen de apparatuur en mogelijke bronnen van elektromagnetische interferentie.

### Het bijgeleverde softwareprogramma kan niet worden gestart.

- Sinds het softwareprogramma werd geïnstalleerd zijn dertig dagen verstreken en de gebruikersregistratie is niet doorlopen. Doorloop de gebruikersregistratie.

### U wordt gevraagd het serienummer in te voeren in het opstartscherm van het bijgeleverde softwareprogramma.

- De installatie is mislukt. Verwijder het softwareprogramma en installeer het opnieuw. Als op de computer een softwareprogramma in de achtergrond draait, zoals een antivirusprogramma, sluit u dit af voordat u het bijgeleverde softwareprogramma installeert.

### Opmerkingen

- Raadpleeg de bedieningsinstructies bij de computer voor informatie over de bediening van de computer.
- Sommige storingen kunt u niet verhelpen met de tips in Problemen oplossen. Neem in dergelijke gevallen contact op met de dichtstbijzijnde Sony-leverancier.

---

## Technische gegevens

### Motor en draaitafel

Aandrijfsysteem:

Snaaraandrijving

Motor:

Gelijkstroommotor

Draaitafel:

295 mm diameter (gegoten aluminium)

Snelheden:

2 toerentallen, 33 1/3 en 45 tpm

Snelheidsfluctuaties:

Minder dan 0,25% (WRMS)

Signaal-/ruisverhouding:

Meer dan 50 dB (DIN-B)

### Toonarm

Type:

Dynamisch gebalanceerde rechte arm met zachte dempingsregeling

Effectieve armlengte:

195 mm

### USB-aansluiting

Stroomvoorziening:

Compatibel met USB-busvoeding (5 V, 100 mA)

(De stroomvoorziening wordt geleverd door de pc, die met een USB-kabel is aangesloten op het apparaat)

Uitgang:

Systeem met ingebouwde voedingsaansluiting (eigen USB-aansluiting)

USB-connector (serie B)

USB (full-speed)

## Algemeen

Stroomvoorziening:

Model voor Noord-Amerika:

120 V wisselstroom, 60 Hz

Overige modellen:

230 – 240 V wisselstroom, 50/60 Hz

Energieverbruik:

2 W

Afmetingen:

Ca. 420 × 95 × 360 mm (b/h/d)

Gewicht:

3,3 kg

Het ontwerp en de technische gegevens kunnen zonder kennisgeving worden gewijzigd.



# Onderdelen en bedieningselementen

- |                          |                          |
|--------------------------|--------------------------|
| 1 Middenas               | 10 Scharnier             |
| 2 45-toerenadapter       | 11 Toonarm               |
| 3 Snelheidskeuzetoets    | 12 Armsteun              |
| 4 Rubber mat             | 13 Optilhaak             |
| 5 Draaitafel             | 14 SIZE SELECTOR         |
| 6 Cartridge en kop       | 15 STOP-toets            |
| 7 START-toets            | 16 UP/DOWN-toets         |
| 8 Isolerend instelvoetje | 17 PHONO/LINE-schakelaar |
| 9 Stofkap                | 18 USB-aansluiting       |

## Voorzijde

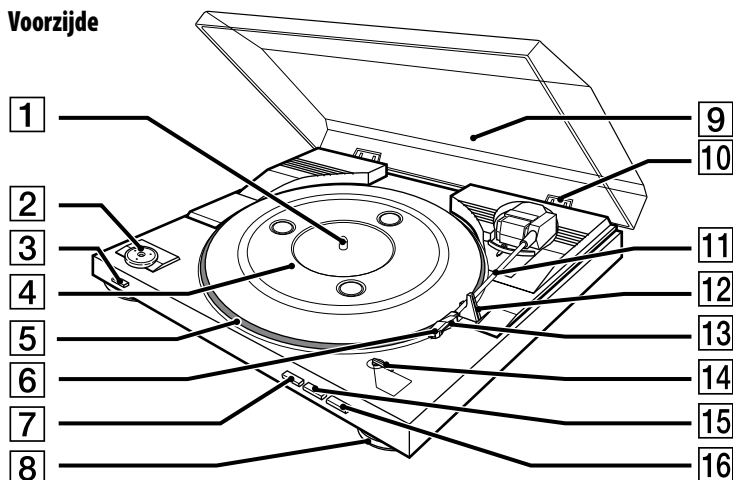

## Achterzijde

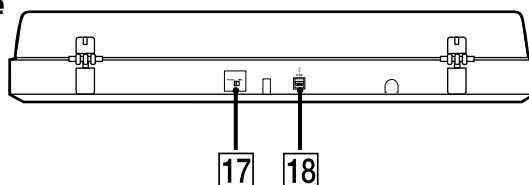

## ATTENZIONE

Per ridurre il rischio di incendi o di scosse elettriche, non esporre l'apparecchio a pioggia o umidità.

Per evitare l'incendio, non coprire le aperture per la ventilazione dell'apparecchio con giornali, tovaglie, tende, ecc. e non mettere le candele accese sull'apparecchio.

Per evitare i pericoli di incendio o scosse, non mettere sull'apparecchio gli oggetti che contengono liquidi, come i vasi.

Non installare questo apparecchio in uno spazio ristretto, come una libreria o un armadietto a muro.

L'unità non è isolata dalla fonte di alimentazione CA di rete per tutto il tempo che rimane collegata alla presa a muro, anche se l'unità stessa è stata spenta.

Installare il sistema in modo che il cavo di alimentazione possa essere immediatamente scollegato dalla presa di rete in caso di necessità.

**Avviso per i clienti: le seguenti informazioni sono applicabili soltanto all'apparecchio venduto nei paesi che applicano le direttive UE.**

Il fabbricante di questo prodotto è Sony Corporation, 1-7-1 Konan Minato-ku Tokyo, 108-0075, Giappone. Il rappresentante autorizzato ai fini della Compatibilità Elettromagnetica e della sicurezza del prodotto è Sony Deutschland GmbH, Hedelfinger Strasse 61, 70327, Stoccarda Germania. Per qualsiasi problema relativo all'assistenza o alla garanzia, si prega di fare riferimento agli indirizzi indicati nei documenti di assistenza e garanzia forniti con il prodotto.



**Trattamento del dispositivo elettrico o elettronico a fine vita (applicabile in tutti i paesi dell'Unione Europea e in altri paesi europei con sistema di raccolta differenziata)**

Questo simbolo sul prodotto o sulla confezione indica che il prodotto non deve essere considerato come un normale rifiuto domestico, ma deve invece essere consegnato ad un punto di raccolta appropriato per il riciclo di apparecchi elettrici ed elettronici. Assicurandovi che questo prodotto sia smaltito correttamente, voi contribuirete a prevenire potenziali conseguenze negative per l'ambiente e per la salute che potrebbero altrimenti essere causate dal suo smaltimento inadeguato. Il riciclaggio dei materiali aiuta a conservare le risorse naturali. Per informazioni più dettagliate circa il riciclaggio di questo prodotto, potete contattare l'ufficio comunale, il servizio locale di smaltimento rifiuti oppure il negozio dove l'avete acquistato.

In caso di smaltimento abusivo di apparecchiature elettriche e/o elettroniche potrebbero essere applicate le sanzioni previste dalla normativa applicabile (valido solo per l'Italia).

Questo apparecchio è stato collaudato ed è risultato conforme ai limiti stabiliti nella Direttiva EMC usando un cavo di collegamento inferiore a 3 metri.

## Indice

Informazioni su questo manuale ..... 4

### Preparativi

Disimballaggio..... 5

Montaggio del giradischi..... 5

Collegamento di una periferica audio..... 7

### Operazioni

Riproduzione di un disco in vinile..... 8

Registrazione dei brani audio sul computer ..... 9

### Altre informazioni

Precauzioni..... 15

Manutenzione..... 16

Soluzione dei problemi..... 17

Dati tecnici..... 20

Parti e comandi..... 21

## Informazioni su questo manuale

Grazie per aver acquistato il sistema con giradischi stereo Sony. Prima di utilizzare l'apparecchio, leggere attentamente questo manuale e conservarlo come riferimento futuro.

- IBM e PC/AT sono marchi di fabbrica registrati di International Business Machines Corporation.
- Microsoft, Windows e Windows Vista sono marchi di fabbrica registrati o marchi di fabbrica di Microsoft Corporation negli Stati Uniti e / o in altri paesi.
- In questo manuale, Microsoft® Windows® XP Home Edition e Microsoft® Windows® XP Professional sono denominati Windows XP.
- In questo manuale, Microsoft® Windows Vista® Home Basic, Windows Vista® Home Premium, Windows Vista® Business e Windows Vista® Ultimate sono denominati Windows Vista.
- In questo manuale, Microsoft® Windows 7® Home Premium, Microsoft® Windows 7® Professional e Microsoft® Windows 7® Ultimate sono denominati Windows 7.
- Sound Forge è un marchio di fabbrica o un marchio di fabbrica registrato di Sony Creative Software Inc. negli Stati Uniti e in altri paesi.
- Tutti gli altri nomi di sistemi e prodotti sono marchi di fabbrica o marchi di fabbrica registrati dei loro rispettivi proprietari. I contrassegni <sup>TM</sup> e <sup>®</sup> sono omessi in questo manuale.

### Disimballaggio

Verificare di aver ricevuto i seguenti articoli con il giradischi:

- Piatto (con cinghia di trasmissione) (1)
- Tappetino di gomma (1)
- Adattatore da 45 g/min (1)
- Cavo USB (1)
- CD-ROM, contenente "Sound Forge Audio Studio LE" (1)
- Istruzioni per l'uso (questo manuale)
- La guida di installazione per "Sound Forge Audio Studio LE"
- Registrazione delle tracce audio di un disco in vinile sul computer
- Prima leggere questo.

### Montaggio del giradischi

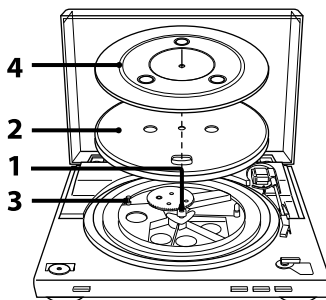

- 1 Spostare le parti metalliche all'interno del meccanismo più grande nella direzione della freccia.

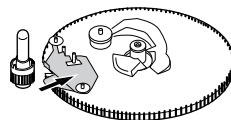

## 2 Mettere con cura il piatto sul perno.

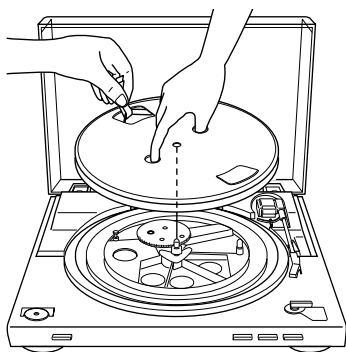

## 3 Usare il nastro per agganciare la cinghia di trasmissione intorno alla puleggia del motore.

Accertarsi di non attorcigliare la cinghia di trasmissione.

Dopo aver avvolto la cinghia, non dimenticare di rimuovere il nastro.

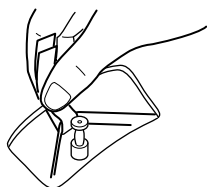

## 4 Mettere il tappetino di gomma sul piatto.

Il montaggio del giradischi è terminato.

### Nota

Quando si collega il cavo di alimentazione CA dopo aver montato o spostato il giradischi, il giradischi qualche volta ruota e il braccio scende sul piatto anche se non si preme START.

Se ciò si verifica, premere STOP per rimettere il braccio sul supporto per braccio.

## Per rimuovere il coperchio antipolvere

Con il coperchio antipolvere completamente aperto, afferrare entrambi i lati del coperchio, quindi rimuoverlo con cura.

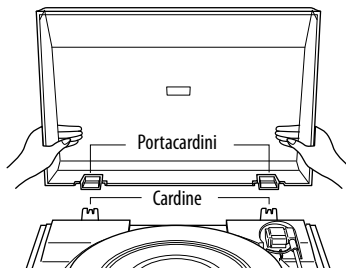

### Suggerimento

È possibile utilizzare il giradischi lasciando rimosso il coperchio antipolvere. In tal caso, conservare correttamente il coperchio.

## Per installare il coperchio antipolvere

Inserire i portacardini sul coperchio antipolvere nei cardini sul retro del rivestimento esterno.

## Collegamento di una periferica audio

Il cavo fono è fissato sul retro del rivestimento esterno.

- 1 Impostare l'interruttore PHONO/ LINE (sul retro del giradischi) secondo le prese del sistema stereo (amplificatore).

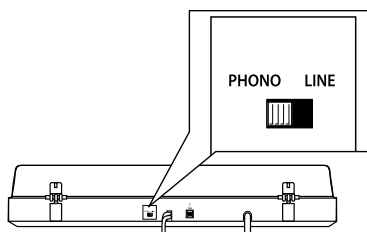

- Quando il sistema stereo (amplificatore) è dotato delle prese di ingresso PHONO (collegare alle prese di ingresso PHONO) → impostare su PHONO. La funzione dell'equalizzatore è disattivata.
- Quando il sistema stereo (amplificatore) non è dotato delle prese di ingresso PHONO (collegare alle prese di ingresso AUX, VIDEO, ecc.) → impostare su LINE. La funzione dell'equalizzatore è attivata.

- 2 Collegare il cavo con la spina bianca alla presa bianca (L) e collegare il cavo con la spina rossa alla presa rossa (R).

Accertarsi di inserire saldamente le spine nelle prese. Se le spine non sono inserite saldamente, possono verificarsi dei disturbi.

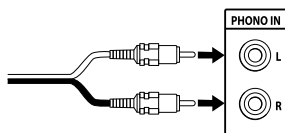

- 3 Collegare il cavo di alimentazione CA. Collegare il cavo di alimentazione CA ad una presa a muro CA dopo aver completato tutti i collegamenti eseguendo i punti 1 e 2.

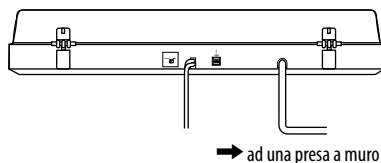

## Operazioni

### Riproduzione di un disco in vinile

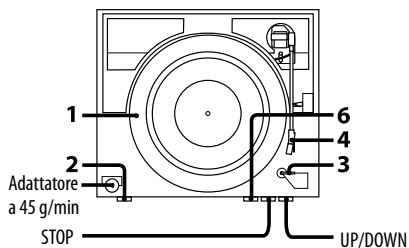

- 1 Mettere un disco in vinile sul piatto.

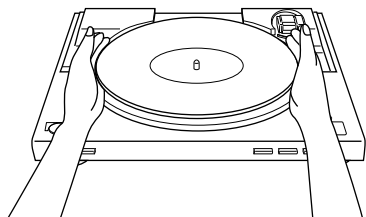

#### Nota

Mettere soltanto un disco in vinile per volta sul piatto. Se due o più dischi in vinile sono impilati sul piatto, la puntina non farà contatto correttamente con i solchi e la qualità della riproduzione sarà danneggiata.

- 2 Premere il tasto di selezione della velocità per selezionare la velocità.

- 3 Impostare il SIZE SELECTOR su 17 o 30.
- 4 Girare il coperchio di protezione per esporre la puntina.
- 5 Chiudere il coperchio antipolvere.
- 6 Premere START.  
Il piatto inizia a ruotare.

#### Nota

Abbassare il volume dell'amplificatore per evitare di danneggiarlo. Se il braccio scende e la puntina tocca il disco in vinile, potrebbe verificarsi un forte rumore stridente e danneggiare l'amplificatore o i diffusori. Regolare il volume dell'amplificatore dopo che la puntina scende.

- 7 Regolare il volume sull'amplificatore.

#### Al termine della riproduzione

Il braccio ritorna automaticamente sul supporto per braccio, quindi il piatto smette di ruotare.

#### Per interrompere la riproduzione

Premere il tasto STOP.

Il braccio ritorna sul supporto per braccio. Il piatto smette di ruotare.



### Per fare una pausa nella riproduzione

Premere il tasto UP/DOWN per alzare la puntina dal disco in vinile.

### Per riprodurre una parte diversa del disco in vinile

- 1 Dopo aver eseguito il punto 4, premere il tasto UP/DOWN, quindi sollevare il braccio.
- 2 Spostare il braccio sulla posizione desiderata.
- 3 Premere il tasto UP/DOWN.  
Il braccio scende sul disco, quindi la riproduzione inizia.

### Per riprodurre un disco in vinile da 17 cm

Mettere l'adattatore da 45 g/min in dotazione sul perno.

Quando si finisce di utilizzare l'adattatore, rimetterlo nel vassoio dell'adattatore.

## Registrazione dei brani audio sul computer

È possibile registrare i brani audio di un disco in vinile sul computer tramite:

- Il collegamento del giradischi e del computer utilizzando il cavo USB in dotazione
- L'utilizzo del software in dotazione "Sound Forge Audio Studio LE"

### Requisiti del sistema per il computer da collegare al giradischi\*

- Computer compatibile:  
Computer IBM PC/AT o compatibili
  - Sistemi operativi:  
Windows® XP Home Edition Service Pack 2 o superiore  
Windows® XP Professional Service Pack 2 o superiore  
Windows Vista® Home Basic  
Windows Vista® Home Premium  
Windows Vista® Business  
Windows Vista® Ultimate  
Windows 7 Home Premium  
Windows 7 Professional  
Windows 7 Ultimate  
Preinstallato (soltanto installato dal produttore)
    - I sistemi operativi diversi da quelli elencati sopra non sono supportati.
    - Windows XP 64 bit e Windows Vista 64 bit non sono supportati.
    - Il Sound Forge Audio Studio LE in dotazione supporta Windows XP 32 bit e Windows Vista 32 bit/64 bit.  
La versione 9.0d o superiore supporta Windows 7 32 bit/64 bit.
  - Ambiente dell'hardware:
    - Porta: Porta USB\*\*
- \* Necessari quando si registrano i brani audio di un disco in vinile su un computer tramite un collegamento USB.
- \*\*La presa USB del giradischi supporta l'USB (a massima velocità).

## Note

- Per l'ambiente operativo menzionato sopra, il giradischi non è garantito per funzionare con tutti i computer.
- Il giradischi non è garantito per funzionare con i computer costruiti in casa, con i sistemi operativi che sono stati aggiornati personalmente o con i sistemi operativi multipli.
- Il giradischi non è garantito per operare con funzioni quali la sospensione del sistema, l'autospegnimento (il modo di attesa) e l'ibernazione, su tutti i computer.

## Installazione del software in dotazione

Prima di registrare, installare il software in dotazione, "Sound Forge Audio Studio LE". Quando il software è stato installato nel computer, non è necessario installarlo di nuovo tranne nel caso in cui sia necessario reinstallarlo.

- 1** Inserire il CD-ROM in dotazione nel drive del CD del computer.
- 2** Installare il software secondo le istruzioni su schermo.

### Suggerimento

Per i dettagli sull'installazione del software, consultare la guida di installazione di "Sound Forge Audio Studio LE".

## Collegamento del cavo USB

Collegare il giradischi e il computer con il cavo USB in dotazione.

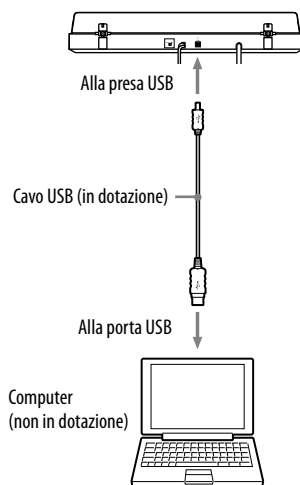

**Note**

- Il giradischi non è garantito per funzionare con un hub USB o un cavo di prolunga USB. Utilizzare il cavo USB in dotazione.
- Collegare saldamente il cavo USB nella presa USB/porta USB altrimenti si potrebbe causare un malfunzionamento.
- Scollegare il cavo USB quando non viene utilizzato o potrebbe causare disturbi.
- Quando il giradischi e il computer sono collegati tramite cavo USB, l'audio che si regola con l'equalizzatore del giradischi viene immesso alla porta USB del computer, quando si riproduce con il giradischi per registrare i brani audio sul computer.

**Suggerimento**

I driver USB sono inclusi nei sistemi operativi se si sta utilizzando Windows XP, Windows Vista o Windows 7. I driver USB saranno installati automaticamente quando il sistema viene collegato al computer la prima volta. Per i dettagli, consultare il manuale del computer.

## Impostazione del computer: Windows XP

([Pannello di controllo] è in [Visualizzazione per categorie])

- 1 Selezionare [Pannello di controllo] dal menu [Start].
- 2 Cliccare su [Suoni, voci e periferiche audio].
- 3 Cliccare su [Suoni e periferiche audio].
- 4 Cliccare sulla scheda [Audio].
- 5 Selezionare [USB Audio] per [Periferica predefinita:] di [Registrazione suoni].
- 6 Cliccare su [OK].

## Impostazione del computer: Windows Vista

([Pannello di controllo] è nella visione di [Pagina iniziale Pannello di controllo])

- 1 Selezionare [Pannello di controllo] dal menu [Start].
- 2 Cliccare su [Hardware e suoni].
- 3 Cliccare su [Audio].
- 4 Cliccare sulla scheda [Registrazione].
- 5 Selezionare [USB Audio] per [Microfono].
- 6 Cliccare su [Impostazioni predefinite].
- 7 Selezionare [USB Audio], quindi cliccare su [Proprietà].
- 8 Cliccare sulla scheda [Avanzate].
- 9 Selezionare [2 canali,...] (ad es. [2 canali, 16 bit, 44100 Hz (CD Quality)]) dall'elenco a tendina [Impostazioni di default].
- 10 Cliccare su [OK].

**Note**

- Per immettere il segnale stereo dal giradischi al computer, è necessario eseguire i punti da 7 a 10.
- È possibile impostare il livello di ingresso del segnale per Windows Vista SP1 o superiore. Per i dettagli, consultare le istruzioni per l'uso del computer.

## Impostazione del computer: Windows 7

([Control Panel (Pannello di controllo)] è nella visione di [Category (Categoria)])

- 1 Selezionare [Control Panel (Pannello di controllo)] dal menu [Start].
- 2 Cliccare su [Hardware and sound (Hardware e suoni)].
- 3 Cliccare su [Manage audio devices (Gestisci le periferiche audio)] in [Sound (Audio)].
- 4 Cliccare sulla scheda [Recording (Registrazione)] e controllare se [Default device (Periferica predefinita)] è impostata per [USB Audio CODEC (USB Audio)].
- 5 Selezionare [USB Audio CODEC (USB Audio)] e quindi cliccare su [Properties (Proprietà)].
- 6 Cliccare sulla scheda [Advanced (Avanzate)].
- 7 Selezionare [2 channel, ... (2 canali, ...)] (ad es.: [2 channel, 16 bit, 44100 Hz (CD Quality) (2 canali, 16 bit, 44100 Hz (CD Quality))] o [2 channel, 16 bit, 48000 Hz (DVD Quality) (2 canali, 16 bit, 48000 Hz (DVD Quality))] dall'elenco a tendina [Default Format (Impostazioni di default)].
- 8 Cliccare su [OK].

### Nota

Per immettere un segnale stereo dal giradischi al computer, sono necessari i punti da 5 a 8.

## Per impostare il livello di ingresso del segnale

- 1 Cliccare sulla scheda [Levels (Livelli)] nella schermata di proprietà [USB Audio CODEC (USB Audio)].
- 2 Spostare il cursore su 0.
- 3 Regolare il cursore usando il tasto del cursore.  
L'impostazione appropriata per il giradischi è il 2 nel display del livello [0, 0, 1, 2, 3, ...].  
Controllare che il tasto di silenziamento non sia attivo in questo momento.

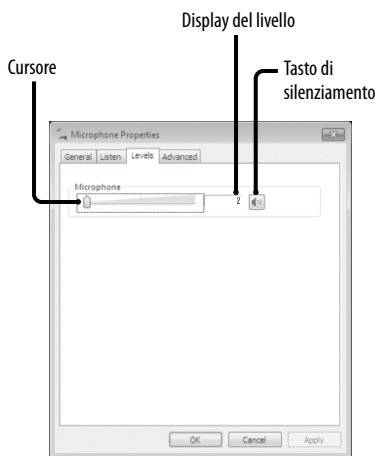

- 4 Cliccare su [OK].

### Nota

Non superare il limite di impostazione consigliato quando si imposta il livello di ingresso (come quando si imposta il lato sinistro completamente su 0 o si aumenta il valore numerico del display del livello). In caso contrario l'audio potrebbe non essere emesso o essere distorto.

## Emissione dell'audio attraverso i diffusori del computer

Quando si collega la prima volta il giradischi e il computer con il cavo USB, [Speaker USB Audio CODEC (CODEC audio USB dei diffusori)] viene aggiunto automaticamente a [Playback device (Periferica di riproduzione)] e impostato su [Periferica predefinita].

In questo stato, l'audio non viene emesso attraverso i diffusori del computer. Impostare il computer secondo il sistema operativo utilizzato nel seguente modo:

### Impostazione della periferica di riproduzione predefinita con Windows XP

Eseguire i seguenti punti per cambiare le impostazioni della periferica di riproduzione del computer:

- 1 Selezionare [Pannello di controllo] dal menu [Start].
- 2 Selezionare [Suoni e periferiche audio].
- 3 Cliccare sulla scheda [Audio].
- 4 Nella casella [Riproduzione suoni], selezionare la scheda audio del computer dall'elenco a tendina [Periferica predefinita].  
Questa periferica può variare a seconda del computer. Per i dettagli, consultare la documentazione del computer.
- 5 Cliccare su [Applica] e quindi cliccare su [OK] per chiudere la schermata [Sounds and Audio Devices Properties (Proprietà dei suoni e delle periferiche audio)].

### Impostazione della periferica di riproduzione predefinita con Windows Vista

([Control Panel (Pannello di controllo)] è nella visione di [Category (Categoria)])

- 1 Selezionare [Control Panel (Pannello di controllo)] dal menu [Start].
- 2 Selezionare [Hardware and Sound (Hardware e suoni)].
- 3 Selezionare [Manage audio devices (Gestisci le periferiche audio)].
- 4 Selezionare la scheda [Playback (Riproduzione)].
- 5 Sulla scheda [Playback (Riproduzione)], selezionare i diffusori del computer e cliccare su [Set Default (Impostazioni predefinite)].  
Questa periferica potrebbe variare a seconda del computer. Per i dettagli, consultare la documentazione del computer.
- 6 Cliccare su [OK] per chiudere la schermata [Sound (Audio)].

### Impostazione della periferica di riproduzione predefinita con Windows 7

([Control Panel (Pannello di controllo)] è nella visione di [Category (Categoria)])

- 1 Selezionare [Control Panel (Pannello di controllo)] dal menu [Start].
- 2 Selezionare [Hardware and Sound (Hardware e suoni)].
- 3 Selezionare [Manage audio devices (Gestisci le periferiche audio)].
- 4 Selezionare la scheda [Playback (Riproduzione)].
- 5 Sulla scheda [Playback (Riproduzione)], selezionare i diffusori del computer e cliccare su [Set Default (Impostazioni predefinite)].  
Questa periferica potrebbe variare a seconda del computer. Per i dettagli, consultare la documentazione del computer.
- 6 Cliccare su [OK] per chiudere la schermata [Sound (Audio)].

## Impostazione della periferica di riproduzione in Sound Forge Audio Studio LE

- 1 Avviare il software Sound Forge Audio Studio LE.
- 2 Selezionare [Preferences] dal menu [Options].
- 3 Selezionare la scheda [Audio].
- 4 Selezionare [Microsoft Sound Mapper] dall'elenco a tendina [Audio device type].
- 5 Cliccare su [Apply] e quindi cliccare su [OK] per chiudere la schermata [Preferences].

### Se non è ancora possibile sentire l'audio

Controllare il collegamento. Uscire una volta da Sound Forge Audio Studio LE e quindi riavviare il software.

## Registrazione dei brani audio dai giradischi a un computer

Per i dettagli sulle operazioni della registrazione, consultare il documento in dotazione intitolato "Registrazione delle tracce audio di un disco in vinile sul computer".

Per i dettagli sull'uso del software, consultare la guida di avvio rapido di "Sound Forge Audio Studio LE" (sul CD-ROM in dotazione) o la guida online del software.

### Guide di riferimento per il software in dotazione

Consultare le seguenti istruzioni:

- La guida di installazione per "Sound Forge Audio Studio LE":  
Consultare questo manuale in dotazione per installare "Sound Forge Audio Studio LE".
- Tutorial di "Sound Forge Audio Studio LE":  
Questo tutorial fornisce facili istruzioni sul modo di funzionamento del software. Dopo aver installato il software, il tutorial appare quando si lancia il software la prima volta.
- La guida di avvio rapido di "Sound Forge Audio Studio LE" (sul CD-ROM in dotazione):  
Questa fornisce le istruzioni sulle operazioni di base del software.

### Precauzioni

#### Riguardo la sicurezza

- Prima di utilizzare l'unità, verificare che la tensione operativa della propria unità sia identica a quella dell'alimentazione elettrica locale.
- Se un oggetto solido o un liquido dovesse cadere accidentalmente nell'unità, scollegarla e farla controllare da personale qualificato prima di utilizzarla la volta successiva.
- Scollegare l'unità dalla presa a muro se non si intende utilizzarla per un lungo periodo di tempo. Per scollegare il cavo, estrarlo dalla spina. Non tirare mai il cavo stesso.

#### Riguardo la sistemazione

- Mettere l'unità su una superficie piana.
- Evitare di mettere l'unità vicino ad apparecchiature elettriche (come una televisione, un asciugacapelli o una lampada a fluorescenza) che potrebbero causare ronzio o disturbi.
- Mettere l'unità in un luogo in cui non sia soggetta a vibrazioni, come dai diffusori, dallo sbattere delle porte, ecc.
- Tenere l'unità lontana dalla luce diretta del sole, dalla temperatura estrema e da polvere e umidità eccessiva.

#### Riguardo il reimballaggio

Conservare la scatola e i materiali di imballaggio. Questi forniscono un contenitore ideale per trasportare l'unità.

Se si hanno domande o problemi relativi all'unità che non sono trattati in questo manuale, rivolgersi al rivenditore Sony più vicino.

#### Nota sulla registrazione

La musica registrata è limitata soltanto all'uso privato. L'uso della musica oltre questo limite richiede il permesso dei proprietari di copyright.

## Manutenzione

### Cura della puntina e del disco

Per evitare l'usura prematura della puntina e del disco, la puntina e il disco devono essere puliti prima della riproduzione.

Per pulire la puntina, spazzolarla dalla parte posteriore a quella anteriore utilizzando una spazzola di pulizia per puntina di buona qualità. Non pulire la puntina con la punta del dito. Quando si utilizza un detergente fluido per puntina, accertarsi di non inumidire troppo la puntina.

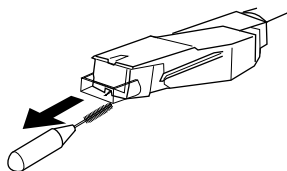

Per pulire i dischi, strofinare accuratamente utilizzando un detergente per dischi di buona qualità.

### Pulizia del rivestimento esterno e del coperchio antipolvere

Pulire periodicamente il rivestimento esterno e il coperchio antipolvere utilizzando un panno morbido e asciutto. Se le macchie sono difficili da togliere, utilizzare un panno inumidito con una soluzione detergente delicata. Non utilizzare solventi come l'alcool, la benzina o il diluente, poiché danneggiano la finitura.

## Sostituzione della puntina

La durata prevista per la punta della puntina è di circa 500 ore. Per conservare la buona qualità sonora ed evitare di danneggiare i dischi, si consiglia di sostituire la puntina entro questo limite di tempo.

Per una puntina di ricambio, rivolgersi al rivenditore Sony più vicino.

### Per rimuovere la puntina

- 1 Spegner e scollegare i cavi di alimentazione CA del giradischi e dell'amplificatore.
- 2 Proteggere la puntina con il copripuntina.

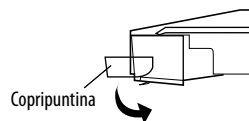

- 3 Afferrare il portapuntina ed estrarlo verso il basso dal corpo della cartuccia/conchiglia come è mostrato.

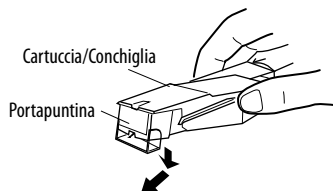



## Per installare la puntina

Eseguire questa procedura con la puntina protetta dal copripuntina.

- 1 Afferrare entrambi i lati del portapuntina, quindi inserire l'impugnatura della puntina nel ricettacolo della cartuccia/conchiglia.

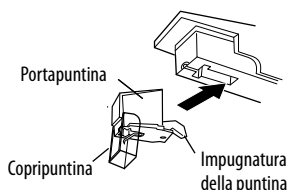

- 2 Spingere su il portapuntina finché scatta in modo da bloccarsi completamente.

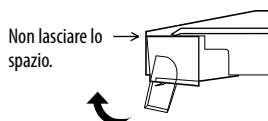

### Nota

Non spingere con forza il copripuntina. Altrimenti la puntina allo scoperto dal coperchio potrebbe provocare lesioni o danneggiare la puntina.

## Soluzione dei problemi

Prima di esaminare il seguente elenco di controllo, innanzitutto accertarsi che:

- Il cavo di alimentazione sia collegato saldamente.
- I cavi dei diffusori siano collegati saldamente.

Se qualche problema dovesse persistere dopo aver eseguito questi controlli, rivolgersi al rivenditore Sony più vicino.

## Riproduzione di un disco in vinile

### Il braccio salta, scivola o non avanza.

- Il giradischi non è in piano. Mettere il giradischi su una superficie piana.
- Il disco è sporco o graffiato.

Pulire il disco con un kit di pulizia per dischi disponibile in commercio o sostituire il disco.

### Qualità sonora scadente, disturbi eccessivi, suono intermittente, ecc...

- La puntina è sporca o consumata. Togliere la polvere sulla puntina utilizzando una spazzola di pulizia per puntine o sostituire la puntina consumata (vedere a pagina 16).
- Sul disco in vinile si è accumulata della polvere o della sporcizia. Pulire il disco utilizzando un detergente per dischi di buona qualità.

## Rumore sordo o urlo a bassa frequenza\*.

- Il giradischi è collocato troppo vicino ai diffusori. Allontanare i diffusori dal giradischi.
- \* Questo fenomeno, denominato “retroazione acustica”, si verifica quando le vibrazioni dai diffusori si trasmettono attraverso l'aria o tramite oggetti solidi (come gli scaffali, un armadietto o il pavimento) al giradischi nel punto in cui vengono rilevati dalla puntina, amplificati e riprodotti attraverso i diffusori.

## Ci sono dei disturbi.

- Quando il cavo PHONO non è collegato alle prese di ingresso PHONO del sistema stereo (amplificatore), il giradischi è collegato al computer usando il cavo USB.
  - Impostare l'interruttore PHONO/LINE sul retro del giradischi su LINE.
    - \* Quando è impostato su LINE, non collegare il cavo PHONO alle prese di ingresso PHONO del sistema stereo (amplificatore).
  - Accertarsi che l'estremità del cavo PHONO non stia toccando il metallo.
- Il giradischi è collegato al computer usando il cavo USB. Se si collega direttamente il sistema stereo (amplificatore) o altre periferiche mentre il cavo USB è collegato, potrebbero verificarsi dei disturbi.

## Il tempo è sbagliato.

- g/min sbagliato. Regolare l'impostazione g/min per adattarla a quella indicata sul disco in vinile. (Selezionare “33” per i dischi da 33 1/3 g/min o “45” per i dischi da 45 g/min.)
- La cinghia di trasmissione è attorcigliata. Spianare la cinghia.

## La cinghia di trasmissione è deteriorata.

- Sostituire la cinghia di trasmissione. Per i dettagli, rivolgersi al rivenditore Sony più vicino.

## Il piatto non ruota.

- Accertarsi che il cavo di alimentazione sia inserito completamente nella presa a muro CA.
- Accertarsi che la cinghia di trasmissione sia avvolta completamente intorno alla puleggia del motore.

## La cinghia di trasmissione è rotta.

- Sostituire la cinghia di trasmissione. Per i dettagli, rivolgersi al rivenditore Sony più vicino.

## Il suono è troppo basso o distorto.

- Il giradischi non è collegato agli ingressi PHONO IN sull'amplificatore (vedere a pagina 7).

## Collegamento USB/registrazione

### Il giradischi non viene rilevato dal computer.

- Scollegare il cavo USB in dotazione e ricollegarlo.
- Con il giradischi e il computer collegati, riavviare il computer.
- Scollegare il cavo USB in dotazione e riavviare il computer. Dopo aver riavviato, collegare il computer e il giradischi con il cavo USB in dotazione.
- L'impostazione di periferica del computer potrebbe non essere impostata correttamente.
  - Quando si collega la prima volta il giradischi e il computer con il cavo USB o si collega ad una porta diversa, i driver della periferica USB potrebbero essere installati ancora una volta. Per confermare se il driver è installato correttamente, controllare nel seguente modo:

- Per Windows XP  
([Pannello di controllo] è in [Visualizzazione per categorie])

- 1 Selezionare [Pannello di controllo] dal menu [Start].
- 2 Cliccare su [Prestazioni e manutenzione].
- 3 Cliccare su [Sistema].
- 4 Cliccare sulla scheda [Hardware] e quindi cliccare su [Gestione periferiche].
- 5 Controllare la schermata [Gestione periferiche].  
Controllare le periferiche installate nel seguente modo.
  - [USB Human Interface Devices] e [Controllo dispositivo HID-compliant] in [Human Interface Devices]
  - [Periferica Audio USB] in [Controllo audio, video e giochi]
  - [Periferica composita USB] in [Controller USB (Universal serial bus)]

- Per Windows Vista ([Pannello di controllo] è nella visione di [Pagina iniziale Pannello di controllo])

- 1 Selezionare [Pannello di controllo] dal menu [Start].
- 2 Selezionare [Sistema e manutenzione].
- 3 Selezionare [Gestione dispositivi].
- 4 Controllare la schermata [Gestione dispositivi].  
Controllare le periferiche installate nel seguente modo.
  - [Dispositivo USB Human Interface] e [Controllo dispositivo HID-compliant] in [Dispositivo Human Interface (HID)]
  - [USB Audio] in [Controllo audio, video e giochi]
  - [Periferica composita USB] in [Controller USB (Universal Serial Bus)]

- Per Windows 7 ([Control Panel (Pannello di controllo)] è nella visione di [Category (Categoria)])

- 1 Selezionare [Control Panel (Pannello di controllo)] dal menu [Start].
- 2 Cliccare su [Hardware and sound (Hardware e suoni)].
- 3 Cliccare su [Device Manager (Gestione dispositivi)] in [Devices and Printers (Periferiche e stampanti)].
- 4 Controllare la schermata [Device Manager (Gestione dispositivi)].  
Controllare le periferiche installate nel seguente modo.
  - [HID-compliant consumer control device (Controllo dispositivo HID-compliant)] e [USB Input Device (Periferica con ingresso USB)] in [Human Interface Devices (Dispositivo Human Interface (HID))]
  - [USB Audio CODEC (USB Audio)] in [Sound, video and game controllers (Controllo audio, video e giochi)]
  - [USB Composite Device (Periferica composita USB)] in [Universal Serial Bus controllers (Controller USB (Universal Serial Bus))]

## Note

- Quando si collega a diverse porte USB, potrebbe essere necessario installare i driver USB.
- Quando si collega a diverse porte USB, il computer installa di nuovo automaticamente il driver. In tal caso, verificare che il driver sia installato correttamente come in questa procedura.

## L'audio registrato è disturbato.

- La CPU del computer è sovraccarica. Uscire dalle altre applicazioni.
- Le altre periferiche USB sono collegate al computer e vengono azionate simultaneamente. Smettere di utilizzare altre periferiche USB.

## Non è possibile registrare l'audio sul computer dal giradischi o l'audio è distorto.

- La periferica di registrazione audio del computer non è impostata correttamente. Vedere da pagina 11 a 14 per verificare le impostazioni della periferica.
- Il livello di ingresso del segnale supera il limite di impostazione consigliato; regolarlo (vedere a pagina 12).

## Ci sono dei disturbi nell'audio registrato.

- Ci sono fili elettrici, luci a fluorescenza o cellulari vicino al giradischi. Allontanare da qualsiasi sorgente possibile di interferenza elettromagnetica.

## Il software in dotazione non viene lanciato.

- Sono trascorsi trenta giorni da quando il software è stato installato e la registrazione dell'utente non è stata completata. Completare la registrazione dell'utente.

## È stato richiesto di inserire il numero di serie nella schermata di avvio del software in dotazione.

- L'installazione non è riuscita. Disinstallare il software e quindi reinstallarlo. Se si sta eseguendo un software residente come un software antivirus, chiuderlo durante l'installazione del software in dotazione.

## Note

- Per i dettagli sul funzionamento del computer, consultare le istruzioni per l'uso del computer.
- Possono esserci dei guasti che non possono essere risolti anche con Soluzione dei problemi. In tali casi, rivolgersi al rivenditore Sony più vicino.

## Dati tecnici

### Motore e piatto

Sistema di trasmissione:

Trasmissione a cinghia

Motore:

Motore CC

Piatto:

Diam. 295 mm (pressofusione in alluminio)

Velocità:

33 1/3 e 45 g/min, 2 velocità

Wow e flutter:

Inferiore a 0,25% (WRMS)

Rapporto segnale/rumore:

Superiore a 50 dB (DIN-B)

### Braccio

Tipo:

Dinamico, bilanciato, di forma diritta con controllo di scarico morbido

Lunghezza effettiva del braccio:

195 mm

### Presca USB

Alimentazione:

Compatibile con alimentazione da bus USB

(5 V, 100 mA)

(L'alimentazione è fornita dal PC che è collegato con un cavo USB accessorio)

Presca di uscita:

Sistema ad alimentazione plug-in (Presca USB dedicata)

Connettore USB di serie B

USB (a massima velocità)

## Generali

Requisiti alimentazione:

Modello per il Nordamerica:

CA 120 V, 60 Hz

Altri modelli:

CA 230 – 240 V, 50/60 Hz

Consumo:

2 W

Dimensioni:

Circa 420 × 95 × 360 mm (l/a/p)

Peso:

3,3 kg

Design e dati tecnici sono soggetti a modifiche senza preavviso.

## Parti e comandi

- |   |                             |    |                         |
|---|-----------------------------|----|-------------------------|
| 1 | Perno                       | 10 | Cardine                 |
| 2 | Adattatore a 45 g/min       | 11 | Braccio                 |
| 3 | Tasto di selezione velocità | 12 | Supporto per braccio    |
| 4 | Tappetino di gomma          | 13 | Alzabraccio             |
| 5 | Piatto                      | 14 | SIZE SELECTOR           |
| 6 | Cartuccia e conchiglia      | 15 | Tasto STOP              |
| 7 | Tasto START                 | 16 | Tasto UP/DOWN           |
| 8 | Isolatore                   | 17 | Interruttore PHONO/LINE |
| 9 | Coperchio antipolvere       | 18 | Presca USB              |

### Parte anteriore

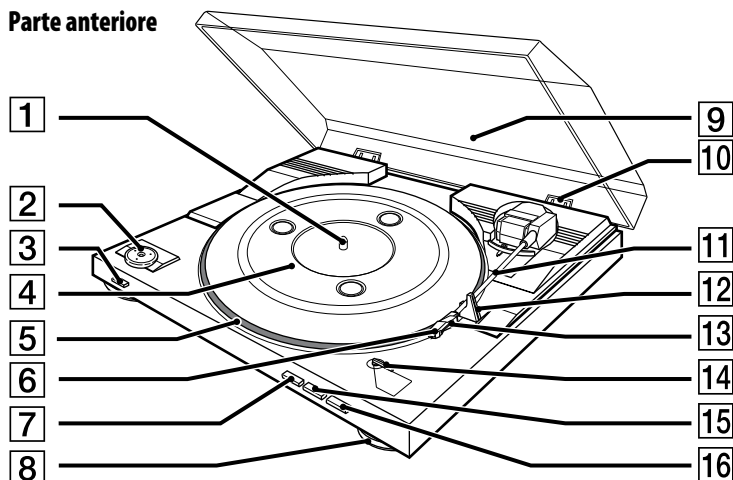

### Parte posteriore

