

# ROWENTA

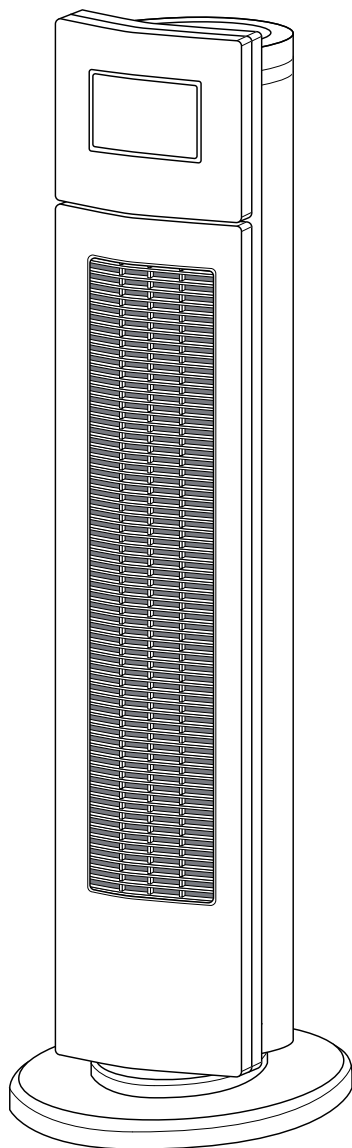

NC00009748 - 49/08

[www.rowenta.com](http://www.rowenta.com)

D  
GB  
F  
I  
NL  
E  
P  
DK  
N  
S  
FIN  
CZ  
PL  
SK  
H  
SLO  
RO  
RF  
BG  
GR  
RC  
TR  
UA

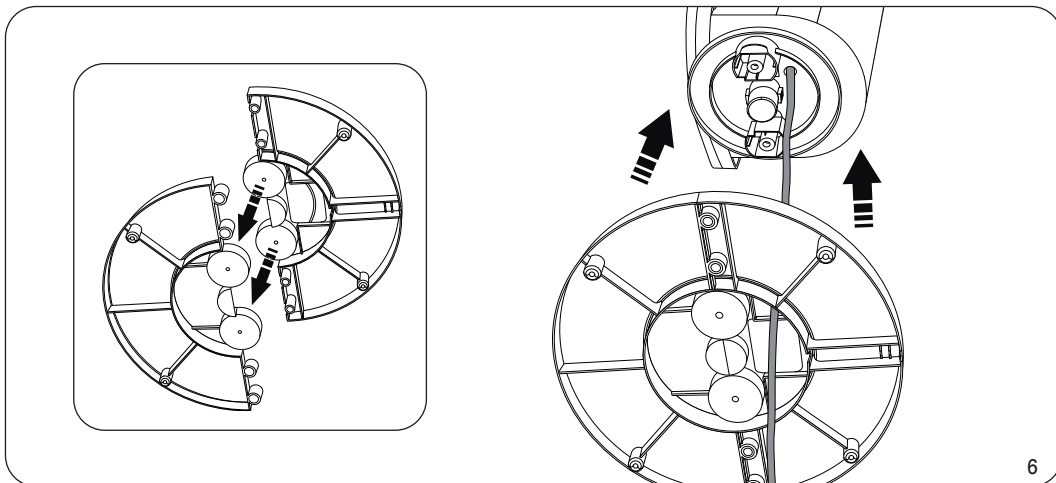
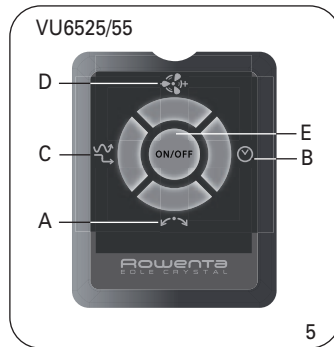
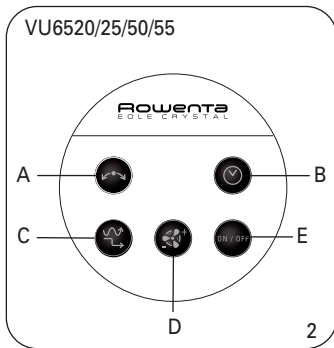
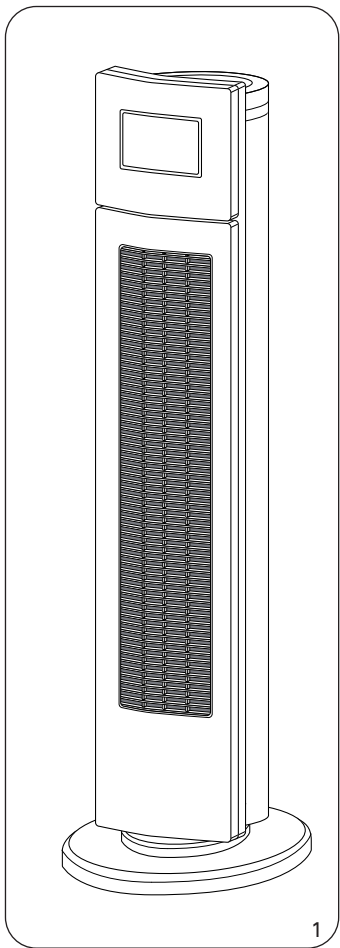

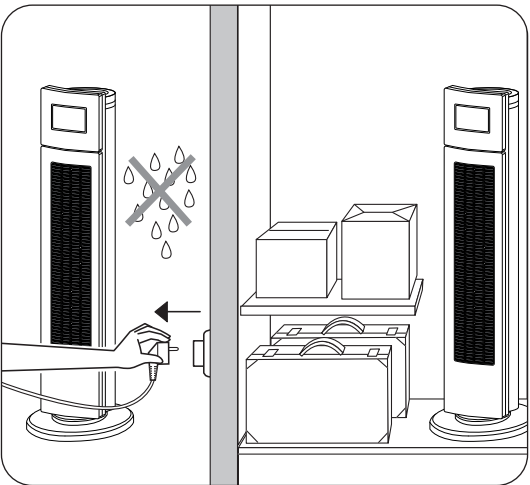
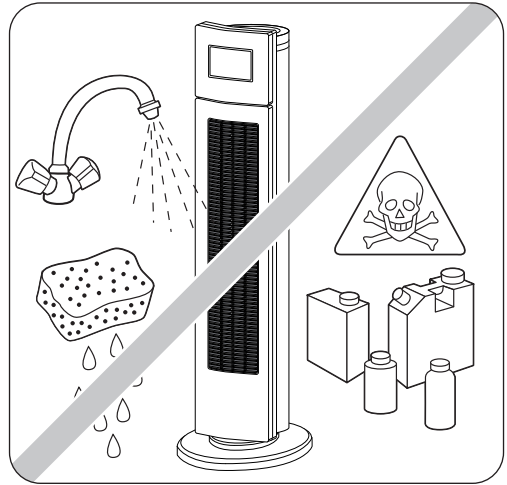
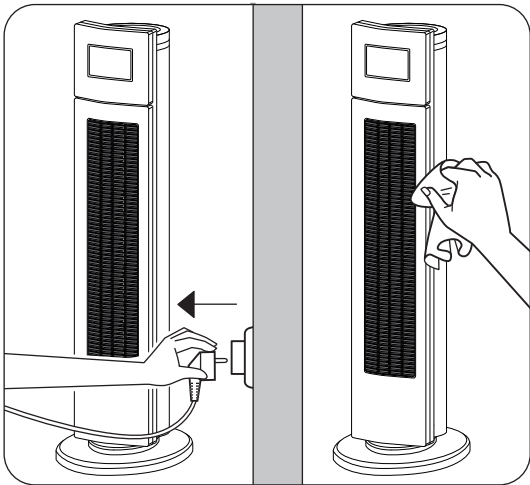
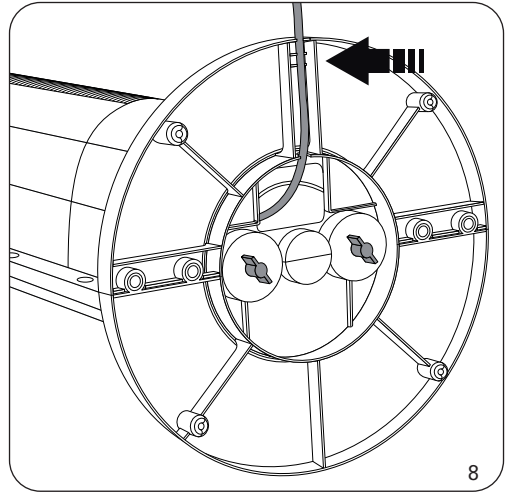
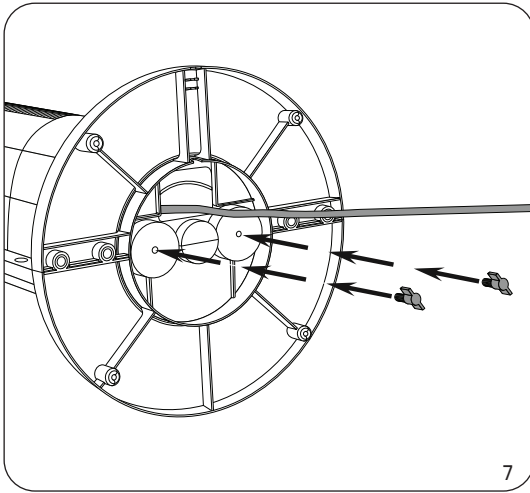

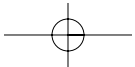
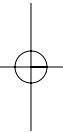
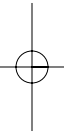

Bitte aufmerksam durchlesen und aufbewahren.

## HINWEISE

Bitte lesen Sie die vorliegende Anleitung unbedingt aufmerksam durch, und beachten Sie die folgenden Empfehlungen :

- Um Ihre Sicherheit zu gewährleisten, entspricht dieses Gerät den anwendbaren Normen und Bestimmungen (Bestimmungen über Niederspannung, elektromagnetische Verträglichkeit und Umweltschutz).
- Überprüfen Sie vor jeder Benutzung das Gerät, den Stecker und das Kabel auf einwandfreien Zustand.
- Den Stecker weder am Gerät noch am Netzkabel aus der Wandsteckdose ziehen.
- Das Netzkabel vor jeder Benutzung vollständig abwickeln.
- Stecken Sie niemals Gegenstände (z.B.: Nadeln...) in das Gerät hinein.
- Dieses Gerät darf nicht von Personen (inbegriffen Kindern) mit eingeschränkten körperlichen, sensorischen oder geistigen Fähigkeiten benutzt werden. Das Gleiche gilt für Personen, die keine Erfahrung mit dem Gerät besitzen oder sich mit ihm nicht auskennen, außer wenn sie von einer für ihre Sicherheit verantwortlichen Person beaufsichtigt werden oder von dieser mit dem Gebrauch des Gerät vertraut gemacht wurden. Kinder müssen beaufsichtigt werden, damit sie nicht mit dem Gerät spielen.
- Benutzen Sie das Gerät nicht in staubigen Räumen oder in Räumen mit Brandgefahr.
- Dieses Gerät ist ausschließlich Haushaltszwecken vorbehalten. Es darf nicht für industrielle Verwendungen benutzt werden.
- Bei Beschädigungen durch unsachgemäße Verwendung erlischt der Garantieanspruch.
- Ist das Stromkabel beschädigt, muß es aus Sicherheitsgründen vom Hersteller, in dessen Kundendienstwerkstaff oder von einer Person mit entsprechender Qualifikation durch ein Neues ersetzt werden.
- Bringen Sie das Gerät nicht direkt unterhalb einer Steckdose an.

## SEHR WICHTIG

- Zwischen dem Gerät und anderen Gegenständen (Vorhänge, Wände, Sprühdosen ...) einen Abstand von 50 cm lassen.
- ES DARF NIEMALS WASSER IN DAS GERÄT EINDRINGEN.
- Das Gerät nicht mit feuchten Händen anfassen.
- Bitte stellen Sie vor der Betriebsnahme sicher :
  - Der Zusammembau des Gerätes ergibt sich aus der entsprechenden Anleitung.
  - Das Gerät ist auf einer beständigen und festen Oberfläche plaziert.
  - Das Gerät ist in einer normalen Betriebsposition (Senkrecht auf seinen Füßen).

## SPANNUNG





- Überprüfen Sie vor der ersten Benutzung, ob die Netzspannung mit der auf dem Gerät angegebenen Spannung übereinstimmt.
- Ihr Heizkörper muss an eine Steckdose mit Erdung angeschlossen werden. Es entspricht der Klasse II (doppelte elektrische Isolation ) .

## MONTAGE

- Ihr Gerät wird in Einzelteile zerlegt geliefert. Aus Sicherheitsgründen ist unbedingt darauf zu achten, das Gerät richtig zusammenzubauen. Fig. 6, 7, 8.

## GEBRAUCHSANLEITUNG MOD. VU6520/25/50/55

Durch Betätigen der Tasten :

- AN/AUS Position: Inbetriebnahme und Abschalten des Geräts.
- Position  : niedrige Lüftungsstufe.
- Position  : mittlere Lüftungsstufe.
- Position  : hohe Lüftungsstufe.
- Hin- und Herbewegung : Falls Sie einen Gerätebetrieb mit Hin- und Herbewegung wünschen, muß die Taste  gedrückt werden.



Die unten beschriebenen Tasten A, B und C sind erst nach Inbetriebnahme des Geräts betriebsbereit und können gleichzeitig eingesetzt werden.

**• Taste A, Einstellung des Schwingmechanismus:**

- Drücken Sie einmal die Taste A, der Ventilator beginnt horizontal zu schwingen.
- Drücken Sie ein weiteres Mal die Taste A, der Schwingmechanismus schaltet sich ab.

**• Taste B, Zeitschaltuhr zum automatischen Abschalten des Geräts:**

Sie können zwischen 4 Betriebszeiten wählen: 1, 2, 4 oder 8 Stunden.

- Drücken Sie einmal die Taste B, die Zeitschaltung 1 Stunde schaltet sich ein und die Anzeige 1h leuchtet auf.
- Drücken Sie ein zweites Mal die Taste B, die Zeitschaltung 2 Stunden schaltet sich ein und die Anzeige 2h leuchtet auf.
- Drücken Sie ein drittes Mal die Taste B, die Zeitschaltung 4 Stunden schaltet sich ein und die Anzeige 4h leuchtet auf.
- Drücken Sie ein viertes Mal die Taste B, die Zeitschaltung 8 Stunden schaltet sich ein und die Anzeige 8h leuchtet auf.
- Ein weiterer Druck auf die Taste B schaltet die „TIMER“ Funktion ab.



**• Taste C, Einstellung des REDUCTION- oder des VARIATION-Modus:**

VARIATION : Geschwindigkeit ändert sich im 90 Sekunden-Rhythmus nach dem Zufallsprinzip	REDUCTION : Geschwindigkeit ändert sich im 90 Sekunden Rhythmus nach dem Zufallsprinzip + Geschwindigkeit verlangsamt sich alle 30 Minuten
Voreinstellung der Geschwindigkeit 	Voreinstellung der Geschwindigkeit 
Voreinstellung der Geschwindigkeit 	Voreinstellung der Geschwindigkeit 

Wählen Sie die gewünschte Anfangsgeschwindigkeit (siehe obenstehendes Schema) und stellen Sie anschließend den REDUCTION- oder den VARIATION-Modus ein (wie unten beschrieben):

- Drücken Sie einmal die Taste C; der „VARIATION“-Modus schaltet sich ein und die Anzeige „VARIATION“ leuchtet auf.
- Drücken Sie nochmals die Taste C; der "REDUCTION"-Modus schaltet sich ein und die Anzeige „REDUCTION“ leuchtet auf.
- Drücken Sie zum Abschluss erneut die Taste C.



D

• **Taste D, Ein/Aus-Taste und Einstellung der Geschwindigkeit:**

- Drücken Sie einmal die Taste D, das Gerät läuft auf Stufe 1 an und die entsprechende Anzeige leuchtet auf ☼/✱.
- Drücken Sie ein zweites Mal die Taste D, das Gerät schaltet auf Stufe 2 und die entsprechende Anzeige leuchtet auf ☼/✱.
- Drücken Sie ein drittes Mal die Taste D, das Gerät schaltet auf Stufe 3 und die entsprechende Anzeige leuchtet auf ☼/✱.
- Bei einem weiteren Druck auf die Taste D schaltet das Gerät wieder auf Stufe 1 und die entsprechende Anzeige leuchtet auf ☼/✱.

• **Taste E, sofortiges Ausschalten des Geräts:**

- Drücken Sie die Taste E, das Gerät schaltet sich vollständig ab.

## FERNBEDIENUNG MOD. VU6525/55

Die Fernbedienung besitzt dieselben Tasten wie die auf dem Bedienfeld des Geräts.

Die Informationen werden mittels der an der Vorderseite der Fernbedienung angebrachten Senderdiode über Infrarotstrahlen an das Gerät übermittelt. Der Infrarot-Empfänger ist auf dem Bedienfeld des Ventilators angebracht.

Die Senderdiode und der Infrarot-Empfänger des Ventilators müssen vor Kratzern geschützt werden.

Zur Benutzung der Fernbedienung halten Sie die Senderdiode in die Richtung des Infrarot-Empfängers des Ventilators und drücken Sie die gewünschte Taste.

Achten Sie darauf, dass sich zwischen der Senderdiode und dem Empfänger keine Hindernisse befinden.

Entfernen Sie sich bei der Benutzung der Fernbedienung nicht weiter als etwa 6 Meter von dem Ventilator.

Energieversorgung der Fernbedienung:

Die Fernbedienung funktioniert mit 2 Alkalin-Batterien 1,5V Type AAA oder LR03, die nicht mitgeliefert werden.

Legen Sie die Batterien in die dafür vorgesehene Öffnung und beachten Sie die dort angegebenen Polaritäten.

Bei jeder Manipulation auf dem Bedienfeld oder der Fernbedienung ertönt ein Piepton.

## PFLEGE

- Vor der Durchführung von Pflegearbeiten ist unbedingt der Netzstecker herauszuziehen.
- Sie können das Gerät mit einem feuchten Tuch reinigen.
- Wichtig : Niemals Schleifmittel benutzen, da diese die Oberflächen Ihres Gerät beschädigen könnten.

## UNTERBRINGUNG

- Wenn Sie das Gerät nicht benutzen, muß es in einem vor Feuchtigkeit geschützten Raum aufbewahrt werden.
- Bei längerer Nichtbenutzung des Geräts müssen die Batterien aus der Fernbedienung herausgenommen werden (Mod. VU6525/VU6555).

**WICHTIG:**

Bei Nichtbenutzung des Geräts sollte dieses ausgesteckt werden.

## BEI STÖRUNGEN

- Nehmen Sie das Gerät niemals selbst auseinander. Ein falsch repariertes Gerät kann für den Benutzer eine große Gefahr darstellen.
- Wenn das Gerät nicht mehr funktionsfähig oder in irgendeiner Hinsicht beschädigt ist, kontaktieren Sie eine unserer Servicestellen.

## DENKEN SIE AN DEN SCHUTZ DER UMWELT !

- ① Ihr Gerät enthält wertvolle Rohstoffe, die wieder verwertet werden können.
- ② Geben Sie Ihr Gerät deshalb bitte bei einer Sammelstelle Ihrer Stadt oder Gemeinde.





Please read carefully and keep in a safe place.

## WARNINGS

It is essential that you read these instructions carefully and comply with the following recommendations.

- For your safety, this appliance complies with the applicable standards and regulations (Low Voltage Directive, Electromagnetic Compatibility, Environmental...).
- Before using, always check the condition of the appliance, the power socket and the power lead.
- Do not pull on the power cable or the appliance, even to unplug it from the wall socket.
- Never insert objects into the appliance (e.g. needles...).
- This appliance is not intended for use by persons (including children) with reduced physical, sensory or mental capabilities, or lack of experience and knowledge, unless they have been given supervision or instruction concerning use of the appliance by a person responsible for their safety. Children should be supervised to ensure that they do not play with the appliance.
- This product has been designed for domestic use only. Any commercial use, inappropriate use or failure to comply with the instructions, the manufacturer accepts no responsibility and the guarantee will not apply.
- Do not use your appliance in a dusty room or a room where there is a risk of fire.
- This appliance is intended for domestic use only. It must therefore not be used in industrial applications.
- If the power cable is damaged, it must be replaced by the manufacturer, its after-sales service or a person with similar qualifications to avoid any danger.
- Elimination of the product at the end of its life span : To care for the environment, dispose of your appliance at your local waste disposal centre.

## VERY IMPORTANT

- Keep the appliance 50 cm away from any objects (curtains, walls, aerosols, etc.)
- NEVER ALLOW WATER TO PENETRATE THE APPLIANCE.
- Do not touch the appliance with wet hands.
- Before operating, please ensure that :
  - The appliance is assembled according to the manufacturers instructions.
  - The appliance is placed on a stable and firm surface
  - The appliance is in a normal operating position (in an upright position on its feet).

## VOLTAGE

- Before using the appliance for the first time, ensure that your mains voltage corresponds to the voltage indicated on the appliance.
- Your appliance can be used with a power plug without an earth connection. It is a class II appliance (double insulation ).

## ASSEMBLING

- Your appliance is supplied unassembled. For your safety, it is essential to assemble it correctly. Fig. 6, 7, 8.

## OPERATION MOD. VU6520/25/50/55

Press the buttons as follows :

- Position ON/OFF : start and stop the unit
- Position : low-level ventilation
- Position : medium ventilation
- Position : high-level ventilation.
- Oscillation : press the button if you want the fan to swivel.





The "A" "B" and "C" buttons described below are only operational once the appliance has been turned on and can be used simultaneously (see page 2).

• "A" button, oscillation control:

- Press the "A" button once, the fan oscillates horizontally.
- To stop the oscillation function, press the "A" button again.

• "B" button, set automatic appliance shutdown:

You have 4 choices, 1-, 2-, 4- or 8-hour operating time.

- Press the "B" button once; the 1-hour timer is activated and the 1h indicator comes on.
- Press the "B" button a second time; the 2-hour timer is activated and the 2h indicator comes on.
- Press the "B" button a third time; the 4-hour timer is activated and the 4h indicator comes on.
- Press the "B" button a fourth time; the 8-hour timer is activated and the 8h indicator comes on.
- To stop the "TIMER" function, press the "B" button again.



• "C" button, set VARIATION or REDUCTION mode

<p>VARIATION : </p> <p>Random speed cycles (90-second cycles) +</p>	<p>REDUCTION : </p> <p>Random speed cycles (90-second cycles) + Speed steps down every 30 minutes</p>
<p>Pre-select speed </p>	<p>Pre-select speed </p>
<p>Pre-select speed </p>	<p>Pre-select speed </p>
<p>Pre-select speed </p>	<p>Pre-select speed </p>

Pre-select the start-up speed according to your needs (see table above), then select REDUCTION mode or VARIATION mode (using method described below):

- Press the "C" button once; "VARIATION" mode is activated and the "VARIATION" indicator comes on.
- Press the "C" button again; "REDUCTION" mode is activated and the "REDUCTION" indicator comes on.
- Press the "C" button again to stop this function.



• **"D" button:**

- Press the "D" button once; the appliance starts up at speed 1 and indicator comes on.
- Press the "D" button a second time; the appliance changes to speed 2 and indicator comes on.
- Press the "D" button a third time, the appliance changes to speed 3 and indicator comes on.
- If you press the "D" button again, the appliance changes back to speed 1 and indicator comes on.

• **"E" button, immediate appliance shutdown:**

- Press the "E" button to completely shut down the appliance.

## REMOTE CONTROL MOD. VU6525/55

The remote control buttons are the same as those on the appliance control panel.

The information is sent to the appliance by means of an infrared transmission LED located on the front of the remote control. The infrared receiver is located on the fan control panel.

Do not scratch or cover the transmission LED, or the infrared receiver on the fan.

To use the remote control, point the transmission LED towards the infrared receiver on the fan and press the required button.

Ensure that there are no obstacles between the transmission LED and the receiver.

The maximum range is approximately 6 metres opposite the fan.

Remote control power:

The remote control is powered by two AAA or LR03 type alkaline batteries, which are not supplied. Insert the batteries into the battery housing, respecting the battery polarity as indicated in the housing.

Whenever a command is issued to the control panel, the fan beeps.

## CLEANING

- Your appliance must be unplugged before proceeding with any cleaning work.
- You can clean it with a slightly damp cloth.
- **IMPORTANT:** Never use abrasive products which might damage the appearance of your appliance.

## STORAGE

- When you are not using your appliance, store it in a dry place.
- When storing the appliance over a period of time, remove the batteries from the remote control (mod. VU6525/VU6555).

**IMPORTANT:**

It is recommended that you unplug your appliance whenever it is not in use.

## IN THE EVENT OF PROBLEMS

- Never dismantle your appliance yourself, this will negate any guarantee. A poorly repaired appliance may be dangerous for the user.
- If the appliance ceases to operate or is damaged in any way, contact one of our authorised service centres.

## ENVIRONMENT PROTECTION FIRST !

- ① Your appliance contains valuable materials which can be recovered or recycled.
- ➡ Leave it a local civic waste collection point.



To protect the environment, do not throw away dead batteries, instead, take them to a battery collection point. Do not dispose of with household waste.

## SERVICE/SPARE PARTS.

Rowenta (UK)Limited has a network of Service Agents throughout the country; to telephone your nearest Rowenta Service Centre see enclosed Service Information leaflet; these Service Agents carry out in-guarantee repairs (free of charge) and out-of-guarantee repairs (chargeable) on behalf of Rowenta. Should service be required, or the appliance appear faulty, consult your local Rowenta Service Agent in the first instance. If a product develops a fault during the guarantee period, it is the responsibility of the consumer to supply to the Service Agent proof of the date of purchase of the appliance (eg. completed guarantee card and/or receipt showing the date of purchase).

## GUARANTEE (UK ONLY)

Details of the Rowenta guarantee are shown on the Guarantee Card enclosed with the appliance. This guarantee does not affect your statutory rights.

Should further information be required please see the enclosed Service Information leaflet.

## HELPLINE:

**If you have any product problems or queries, please contact our Customer Relations Team first for expert help and advice:**

**0845 602 1454 - UK**

**(01) 4751947 - Ireland**

**[www.rowenta.co.uk](http://www.rowenta.co.uk)**

Lisez attentivement le mode d'emploi ainsi que les consignes de sécurité avant toute utilisation.

## AVERTISSEMENTS

Il est essentiel de lire attentivement cette notice et d'observer les recommandations suivantes :

- Pour votre sécurité, cet appareil est conforme aux normes et réglementations applicables (Directives Basse Tension, Compatibilité Electromagnétique, Environnement...).
- Avant chaque utilisation, vérifiez le bon état général de l'appareil, de la prise et du cordon.
- Cet appareil n'est pas prévu pour être utilisé par des personnes (y compris les enfants) dont les capacités physiques, sensorielles ou mentales sont réduites, ou des personnes dénuées d'expérience ou de connaissance, sauf si elles ont pu bénéficier, par l'intermédiaire d'une personne responsable de leur sécurité, d'une surveillance ou d'instructions préalables concernant l'utilisation de l'appareil. Il convient de surveiller les enfants pour s'assurer qu'ils ne jouent pas avec l'appareil.
- Cet appareil est destiné à un usage domestique uniquement. Il ne peut donc pas être utilisé pour une application industrielle.
- Ne faites pas fonctionner votre appareil dans un local empoussiéré ou un local présentant des risques d'incendie.
- N'introduisez jamais d'objet à l'intérieur de l'appareil (ex : aiguilles...)
- Ne pas tirer le câble d'alimentation ou l'appareil même pour débrancher la prise de courant du socle mural.
- Dérouler complètement le cordon avant chaque utilisation.
- La garantie sera annulée en cas d'éventuels dommages résultant d'une mauvaise utilisation.
- Si le câble d'alimentation est endommagé, il doit être remplacé par le fabricant, son service après-vente ou une personne de qualification similaire afin d'éviter un danger.

## TRÈS IMPORTANT

- NE JAMAIS LAISSER DE L'EAU S'INTRODUIRE DANS L'APPAREIL.
- NE PAS TOUCHER L'APPAREIL AVEC LES MAINS HUMIDES.
- Maintenir l'appareil à 50cm de tout objet (murs, rideaux, aérosols)
- Assurez-vous avant toute mise en fonctionnement que :
  - l'appareil soit intégralement assemblé comme l'indique la notice de montage.
  - l'appareil soit positionné sur un support stable
  - l'appareil soit en position normale de fonctionnement (sur son pied).

## TENSION





- Avant la première utilisation, vérifiez que la tension de votre installation corresponde bien à celle marquée sous l'appareil.
- Votre appareil peut fonctionner avec une prise de courant sans terre. C'est un appareil classe II (double isolation électrique ).

## MONTAGE

- Votre appareil est livré démonté. Pour votre sécurité, il est très important de l'assembler correctement avant la première utilisation.
- Voir schémas 6, 7, 8.

## FONCTIONNEMENT MOD. VU6520/25/50/55

En appuyant simplement sur les touches :

- Position ON/OFF : démarrage et arrêt de l'appareil
- Position  : ventilation douce
- Position  : ventilation moyenne
- Position  : ventilation forte.
- Oscillation : Appuyez sur le bouton  si vous désirez un fonctionnement avec oscillation.

F

**Les boutons A, B et C définis ci-dessous ne sont opérationnels qu'après la mise en route de l'appareil et peuvent être utilisés simultanément.**

**• Bouton A, commande de l'oscillation :**

- Appuyer une fois sur le bouton A le ventilateur oscille horizontalement.
- Pour stopper l'oscillation, appuyer une autre fois sur le bouton A.











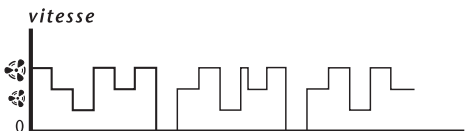

**• Bouton B, programmation de l'arrêt automatique de l'appareil :**

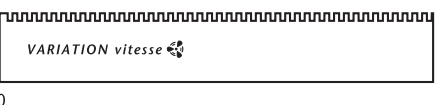
Vous avez 4 choix: 1, 2, 4 ou 8 heures de fonctionnement.

- Appuyer une fois sur le bouton B, la minuterie 1 heure devient fonctionnelle, le voyant 1h s'allume.
- Appuyer une seconde fois sur le bouton B, la minuterie 2 heures devient fonctionnelle, le voyant 2h s'allume.
- Appuyer une troisième fois sur le bouton B, la minuterie 4 heures devient fonctionnelle, le voyant 4h s'allume.
- Appuyer une quatrième fois sur le bouton B, la minuterie 8 heures devient fonctionnelle, le voyant 8h s'allume.
- Pour stopper la fonction "TIMER" appuyer une autre fois sur le bouton B.

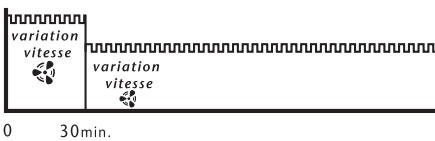

**• Bouton C, commande les modes VARIATION ou REDUCTION**

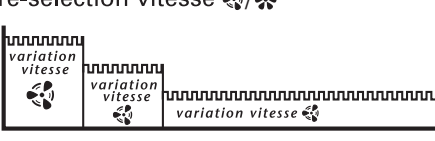
<p>VARIATION : </p> <p>Vitesses aléatoires cycliques (de 90 secondes)</p>	<p>REDUCTION : </p> <p>Vitesses aléatoires cycliques (de 90 secondes)+ Vitesses dégradées toutes les 30 minutes</p>
<p>Pré-sélection vitesse </p> 	<p>Pré-sélection vitesse </p> 
<p>Pré-sélection vitesse </p> 	<p>Pré-sélection vitesse </p> 
<p>Pré-sélection vitesse </p> 	<p>Pré-sélection vitesse </p> 

Pré-sélectionner la vitesse de démarrage suivant votre besoin (voir tableau ci-dessus) puis sélectionner le mode REDUCTION ou le mode VARIATION (selon la méthode décrite ci-dessous):

- Appuyer une fois sur le bouton "C"; le mode "VARIATION" devient opérationnel et le voyant "VARIATION" s'allume.
- Appuyer une seconde fois sur le bouton C; le mode "REDUCTION" devient opérationnel et le voyant "REDUCTION" s'allume.
- Pour stopper appuyer une troisième fois sur le bouton C.



F

• **Bouton D, démarrage/sélection vitesse :**

- Appuyer une fois sur le bouton D, l'appareil démarre en vitesse 1, le voyant s'allume.
- Appuyer une seconde fois sur le bouton D, l'appareil passe en vitesse 2, le voyant s'allume.
- Appuyer une troisième fois sur le bouton D, l'appareil passe en vitesse 3, le voyant s'allume.
- Si vous appuyez une autre fois sur le bouton D, l'appareil passe de nouveau en vitesse 1, le voyant s'allume.

• **Bouton E, arrêt immédiat de l'appareil :**

- Appuyer sur le bouton E pour arrêter complètement l'appareil.

## TÉLÉCOMMANDE MOD. VU6525/55

Les boutons de la télécommande sont identiques à ceux du tableau de commande de l'appareil.

L'information est transmise à votre appareil par infrarouge à l'aide d'une diode émettrice située sur l'avant de la télécommande. Le récepteur infrarouge est situé sur le tableau de commande du ventilateur.

Ne rayez pas la diode émettrice, ni le récepteur infrarouge de votre ventilateur.

Pour utiliser la télécommande, diriger la diode émettrice en direction du récepteur infrarouge du ventilateur et appuyer sur le bouton désiré.

Assurez-vous qu'il n'y a pas d'obstacle entre la diode émettrice et le récepteur.

La portée maximale est d'environ 6 mètres face au ventilateur.

Alimentation télécommande:

La télécommande fonctionne avec 2 piles 1,5V type AAA ou LR03 alcalines, non fournies.

Placer les piles dans leur logement en prenant en compte les indications de polarité définies dans ce logement.

Lors de chaque action sur le tableau de commande ou la télécommande, le ventilateur émet un BIP sonore.

## ENTRETIEN

- Votre appareil doit être débranché avant toute opération d'entretien.
- Vous pouvez le nettoyer avec un chiffon légèrement humide.
- **IMPORTANT:** ne jamais utiliser de produits abrasifs qui risqueraient de détériorer les revêtements.

## STOCKAGE

- Lorsque vous n'utilisez pas l'appareil, celui-ci doit être placé dans un local à l'abri de l'humidité.
- Pour une période de stockage, enlever les piles de la télécommande (mod. VU6525/VU6555).

**IMPORTANT:**

Si vous n'utilisez pas votre appareil, il est conseillé de le débrancher.

## EN CAS DE PROBLEME

En cas de dysfonctionnement ou d'appareil endommagé, contacter un Centre Service Agréé de notre réseau. Ne démontez jamais votre appareil vous-même. Un appareil mal réparé peut présenter des risques pour l'utilisateur.

## PARTICIPONS À LA PROTECTION DE L'ENVIRONNEMENT !

- ① Votre appareil contient de nombreux matériaux valorisables ou recyclables.
- ➔ Confiez celui-ci dans un point de collecte ou à défaut dans un centre service agréé pour que son traitement soit effectué.



Pour le respect de l'environnement, ne jetez pas les piles usagées mais apportez-les à l'un des points de collecte prévus à cet effet. Ne pas les jeter avec les ordures ménagères.

Da leggere attentamente e da conservare.

## AVVERTIMENTI

E' essenziale leggere attentamente il presente manuale ed osservar ne le raccomandazioni :

- Per garantire la vostra sicurezza, l'apparecchio è conforme alle norme e ai regolamenti vigenti (direttive sulla bassa tensione, compatibilità elettromagnetica, Ambiente...).
- Prima di ogni utilizzazione, verificate le buone condizioni generali dell'apparecchio, della spina e del cavo.
- Non tirare il cavo d'alimentazione o l'apparecchio, anche se per disinserire la spina di corrente dalla presa murale.
- Svolgere completamente il cavo prima di ogni utilizzazione.
- Non introducete mai oggetti all'interno dell'apparecchio (per esempio : aghi...).
- Questo apparecchio non deve essere utilizzato da persone (compresi i bambini) le cui capacità fisiche, sensoriali o mentali sono ridotte, o da persone prive di esperienza o di conoscenza, tranne se hanno potuto beneficiare, tramite una persona responsabile della loro sicurezza, di una sorveglianza o di istruzioni preliminari relative all'uso dell'apparecchio. È opportuno sorvegliare i bambini per assicurarsi che non giochino con l'apparecchio.
- Non fate funzionare il vostro apparecchio in un locale eccessivamente impolverato oppure in un locale che presenti rischi di incendio.
- Il presente apparecchio è destinato unicamente ad utilizzazione domestica. Dunque, non può essere utilizzato per applicazioni industriali.
- La garanzia sarà annullata in caso di eventuali danni dovuti ad erronèa utilizzazione.
- Se il cavo di alimentazione risulta danneggiato, esso deve immediatamente essere sostituito dal fabbricante, dal suo servizio post-vendita oppure da una persona debitamente qualificata per evitare eventuali pericoli.
- Non posizionare mai l'apparecchio immediatamente sotto una presa di corrente elettrica.

## MOLTO IMPORTANTE

- Mantenere l'apparecchio a 50 cm da qualsiasi oggetto ( tende, muri, aerosol ...).
- MAI LASCIARE L'ACQUA INTRODURSI NELL'APPARECCHIO.
- Non toccare l'apparecchio con le mani umide.
- Prima della messa in funzione assicuratevi che :
  - l'apparecchio sia integralmente assemblato come indicato nelle istruzioni d'uso
  - l'apparecchio sia posizionato su un supporto stabile
  - l'apparecchio sia in posizione normale di funzionamento (sui suoi piedini)

## TENSIONE ELETTRICA





- Prima della prima utilizzazione, verificate che la tensione della vostra installazione corrisponda a quella iscritta sotto l'apparecchio.
- Il vostro apparecchio può funzionare con una spina di corrente elettrica senza la terra. E' un apparecchio di classe II (doppio isolamento elettrico ).

## MONTAGGIO

- L'apparecchio è fornito smontato. Per motivi di sicurezza, è importante assemblarlo correttamente prima di utilizzarlo. Fig. 6, 7, 8.

## FUNZIONAMENTO MOD. VU6520/25/50/55

Pigiando semplicemente sui tasti :

- Posizione ON/OFF : accensione e arresto dell'apparecchio
- Posizione  : ventilazione delicata
- Posizione  : ventilazione media
- Posizione  : ventilazione forte
- Oscillazione : Se si desidera il funzionamento con oscillazione, pigiare sul tasto  .



I tasti **A**, **B** e **C** descritti qui di seguito sono attivi solamente dopo l'accensione dell'apparecchio e possono essere utilizzati contemporaneamente.

• **Tasto A, comando dell'oscillazione:**

- Premere una volta il tasto A e il ventilatore oscilla orizzontalmente.
- Per arrestare l'oscillazione, premere una seconda volta il tasto A.











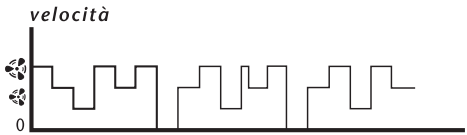

• **Tasto B, programmazione dell'arresto automatico dell'apparecchio:**

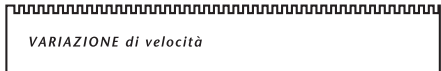
Vi sono 4 scelte possibili: 1, 2, 4 o 8 ore di funzionamento.

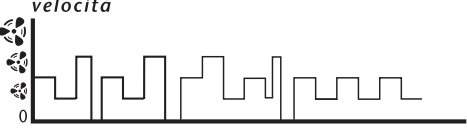
- Premere una volta il tasto B: il timer 1 ora si attiva e la spia 1 h si accende.
- Premere una seconda volta il tasto B: il timer 2 ore si attiva e la spia 2 h si accende.
- Premere una terza volta il tasto B: il timer 4 ore si attiva e la spia 4 h si accende.
- Premere una quarta volta il tasto B: il timer 8 ore si attiva e la spia 8 h si accende.
- Per arrestare la funzione "TIMER", premere un'altra volta il tasto B.



• **Tasto C, selezione della modalità REDUCTION o VARIATION:**

<b>VARIATION</b> :  Velocità casuali cicliche (di 90 secondi)	<b>REDUCTION</b> :  Velocità casuali cicliche (di 90 secondi) + Velocità degressive ogni 30 minuti
Pre-selezione velocità  	Pre-selezione velocità  
Pre-selezione velocità  	Pre-selezione velocità  
Pre-selezione velocità  	Pre-selezione velocità  

Pre-selezionare la velocità all'avvio a seconda delle esigenze (vedere tabella precedente), quindi attivare la modalità REDUCTION o VARIATION (in base al metodo descritto di seguito):

- Premere una volta il tasto C: la modalità "VARIATION" si attiva e la spia "VARIATION" si accende.
- Premere una seconda volta il tasto C, la modalità "REDUCTION" si attiva e la spia "REDUCTION" si accende.
- Per arrestare la modalità scelta, premere una terza volta il tasto C.





**• Tasto D, avvio/selezione velocità:**

- Premere una volta il tasto D: l'apparecchio si avvia alla velocità 1 e la spia si accende ☼/✱.
- Premere una seconda volta il tasto D: l'apparecchio passa alla velocità 2 e la spia si accende ☼/✱✱.
- Premere una terza volta il tasto D: l'apparecchio passa alla velocità 3 e la spia si accende ☼/✱✱✱.
- Premendo una quarta volta il tasto D, l'apparecchio passa nuovamente alla velocità 1 e la spia si accende ☼/✱.

**• Tasto E, arresto immediato dell'apparecchio:**

- Premere il tasto E per spegnere l'apparecchio.

**TELECOMANDO MOD. VU6525/55**

I tasti del telecomando sono identici a quelli del pannello di controllo dell'apparecchio.

L'informazione viene trasmessa all'apparecchio via infrarossi mediante un diodo emittente posto nella parte anteriore del telecomando. Il ricevitore ad infrarossi è situato sul pannello di controllo del ventilatore.

Fare attenzione a non graffiare il diodo emittente né il ricevitore ad infrarossi del ventilatore.

Per utilizzare il telecomando, dirigere il diodo in direzione del ricevitore del ventilatore e premere il tasto desiderato.

Assicurarsi che non vi siano ostacoli tra il telecomando e il ricevitore.

La portata massima è di circa 6 metri.

Alimentazione telecomando:

Il telecomando funziona con due pile da 1,5 V tipo AAA o LR03 alcaline, non fornite.

Sistemare le pile nell'apposito scomparto del telecomando rispettando la polarità indicata all'interno dello stesso.

Ad ogni azione sul pannello di controllo o sul telecomando, il ventilatore emette un BIP sonoro.

**MANUTENZIONE**

- Il vostro apparecchio deve essere staccato prima di qualsiasi operazione di manutenzione.
- Potete pulirlo con un panno leggermente umido.
- Importante : Mai utilizzare prodotti abrasivi che rischierebbero di deteriorare l'aspetto dell'apparecchio.

**CONSERVARE**

- Quando non utilizzate l'apparecchio, questi deve essere conservato in un locale al riparo dall'umidità.
- Per riporlo in caso di inutilizzo prolungato, togliere le pile dal telecomando (mod. VU6525/VU6555).

**IMPORTANTE:**

Se non si utilizza il ventilatore si consiglia di scollegarlo dalla presa elettrica.

**IN CASO DI PROBLEMA**

- Non smontate mai l'apparecchio da soli. Un apparecchio riparato male può presentare un rischio elevato per l'utente.
- In caso di mal funzionamento o se l'apparecchio è danneggiato, rivolgetevi ad un centro di assistenza tecnica autorizzato.

**CONTRIBUIAMO ALLA PROTEZIONE DELL'AMBIENTE!**

- ① L'apparecchio contiene numerosi materiali valorizzabili o riciclabili.
- ② Portatelo in un punto di raccolta, o in sua mancanza, in un centro assistenza autorizzato affinché venga effettuato il trattamento più opportuno.



Nel rispetto dell'ambiente, non gettate le pile usate ma portatele presso un centro di raccolta differenziata. Non gettatele mai nei normali rifiuti domestici.

Lees eerst zorgvuldig alle veiligheidsvoorschriften voor ieder gebruik.

## WAARSCHUWINGEN

Het is erg belangrijk deze gebruiksaanwijzing zorgvuldig te lezen en de volgende aanbevelingen in acht te nemen :

- Voor uw veiligheid beantwoordt dit apparaat aan de toepasselijke normen en regelgevingen (Richtlijnen Laagspanning en Elektromagnetische Compatibiliteit, Milieu...).
- Controleer voor ieder gebruik de goede staat van het apparaat, van de stekker en van het snoer.
- Het apparaat niet verplaatsen door aan het snoer te trekken. Niet aan het snoer trekken om de stekker uit het stopcontact te halen.
- Het snoer vóór gebruik volledig afrollen.
- Geen voorwerpen (bijv. spelden, naalden) in het apparaat steken.
- Dit apparaat is niet bedoeld om zonder hulp of toezicht gebruikt te worden door kinderen of andere personen, indien hun fysieke, zintuiglijke of mentale vermogens hen niet in staat stellen dit apparaat op een veilige wijze te gebruiken of indien zij geen ervaring hiermee of kennis hiervan hebben, tenzij zij door tussenkomst van een voor hun veiligheid verantwoordelijke persoon onder toezicht staan of van tevoren instructies hebben ontvangen betreffende het gebruik van het apparaat. Er moet toezicht op kinderen zijn, zodat zij niet met het apparaat kunnen spelen.
- Gebruik uw apparaat niet in een stoffig of brandgevaarlijk vertrek.
- Dit apparaat is uitsluitend bestemd voor huishoudelijk gebruik. Het is dus niet geschikt voor industriële doeleinden.
- Voor eventuele gebreken die het gevolg zijn van verkeerd gebruik vervalt de garantie.
- Is het snoer beschadigd, dan dient het door de fabrikant, een servicedienst of ander erkend reparateur te worden vervangen om elk gevaar te voorkomen.
- Plaats het apparaat niet vlak onder een stopcontact.

## UITERST BELANGRIJK

- GEEN WATER IN HET APPARAAT LATEN LOPEN.
- Het apparaat op 50 cm van elk voorwerp houden (gordijnen, muren, spuitbussen...).
- Het apparaat niet met natte handen aanraken.
- Controleer de volgende aandachtspunten voordat u het apparaat inschakelt :
  - Het apparaat dient gemonteerd te zijn overeenkomstig de handleiding.
  - Het apparaat dient op een stabiele en vaste ondergrond te worden geplaatst.
  - Het apparaat dient in zijn normaal functionerende stand te staan (recht op zijn voetstuk).

## NETSPANNING

- Wanneer u het apparaat voor het eerst gebruikt, controleer dan eerst of de netspanning overeenkomt met de aan de onderkant van uw apparaat vermelde spanning.
- Uw apparaat kan met een ongeaard stopcontact worden gebruikt. Het is een apparaat uit de klasse II (dubbel geïsoleerd ).

## MONTAGE

- Uw apparaat wordt ongemonteerd geleverd. Uit veiligheidsredenen is het belangrijk het apparaat voor het eerste gebruik op de juiste wijze te monteren. Fig. 6, 7, 8.

## WERKING MOD. VU6520/25/50/55

U drukt eenvoudigweg op de toetsen:

- Stand ON/OFF : starten/uitschakelen van het apparaat
- Stand  : langzame ventilatie
- Stand  : gemiddelde ventilatie
- Stand  : snelle ventilatie
- Draaibeweging : Druk op knop  wanneer u de draaibeweging in werking wilt stellen.

**De knoppen 'A' 'B' et 'C.' waarvan hieronder de werking wordt uitgelegd kunnen pas in werking worden gesteld als het apparaat al aanstaat en kunnen tegelijk functioneren.**

**• Knop 'A', knop voor draaiende beweging:**

- Druk éénmaal op de knop 'A'; de ventilator maakt een horizontaal draaiende beweging.
- Voor het uitschakelen van de OSC-functie, drukt u nogmaals op de knop 'A'.

**• Knop 'B', programmeren van de automatische uitschakeling van het apparaat:**

U heeft de keuze uit 4 mogelijkheden: een werkingsduur van 1, 2, 4 of 8 uur.

- Druk éénmaal op de knop 'B'; de tijdschakelaar 1 uur gaat werken en het controlelampje 1 u gaat branden.
- Druk een tweede maal op de knop 'B'; de tijdschakelaar 2 uur gaat werken en het controlelampje 2 u gaat branden.
- Druk een derde maal op de knop 'B'; de tijdschakelaar 4 uur gaat werken en het controlelampje 4 u gaat branden.
- Druk een vierde maal op de knop 'B'; de tijdschakelaar 8 uur gaat werken en het controlelampje 8 u gaat branden.
- Voor het uitschakelen van de TIMER-functie, drukt u nogmaals op de knop 'B'.



**• Knop 'C', instellen van de REDUCTION- of VARIATION-functie:**

<p>VARIATION : </p> <p>Cyclus afwisselende snelheden (90 sec.)</p>	<p>REDUCTION : </p> <p>Cyclus afwisselende snelheden (90 sec.) + Afnemende ventilatorsnelheid na 30 min.</p>
<p>Voorkeuzesnelheid / </p>	<p>Voorkeuzesnelheid / </p>
<p>Voorkeuzesnelheid / </p>	<p>Voorkeuzesnelheid / </p>
<p>Voorkeuzesnelheid / </p>	<p>Voorkeuzesnelheid / </p>

Programmeer naar wens de voorkeuzesnelheid bij het aanzetten (zie bovenstaande tabel) en stel vervolgens de REDUCTION-functie of de VARIATION-functie (op onderstaande wijze) in:

- Druk éénmaal op de knop 'C'; de VARIATION-functie gaat werken en het controlelampje VARIA-TION gaat branden.
- Druk een tweede maal op de knop 'C'; de REDUCTION-functie gaat werken en het controlelampje REDUCTION gaat branden.
- Voor het uitschakelen van de functies drukt u een derde maal op de knop 'C'.



NL

• **Knop 'D', aanzetten/instellen snelheid**

- Druk éénmaal op de knop 'D'; het apparaat gaat aan op snelheid 1 en het controlelampje gaat branden.
- Druk een tweede maal op de knop 'D'; het apparaat gaat over op snelheid 2 en het controlelampje gaat branden.
- Druk een derde maal op de knop 'D'; het apparaat gaat over op snelheid 3 en het controlelampje gaat branden.
- Als u nogmaals op de knop 'A' drukt, gaat het apparaat opnieuw over op snelheid 1 en gaat het controlelampje branden.

• **Knop 'E', onmiddellijke uitschakeling van het apparaat :**

- Druk op de knop 'E' voor een onmiddellijke uitschakeling van het apparaat.

## AFSTANDSBEDIENING MOD. VU6525/55

De knoppen van de afstandsbediening zijn identiek aan die van het bedieningspaneel van het apparaat. De informatie wordt per infrarood-verbinding aan uw apparaat doorgegeven m.b.v. een infrarood-diode aan de voorzijde van uw afstandsbediening. De infrarood-ontvanger bevindt zich op het bedieningspaneel van de ventilator.

Vorkom krassen op de infrarood-diode en de infrarood-ontvanger van uw ventilator.

Voor het gebruiken van de afstandsbediening richt u de infrarood-diode in de richting van de infrarood-ontvanger van de ventilator en drukt u op de gewenste knop.

Zorg ervoor dat er zich geen obstakels tussen de infrarood-diode en de infrarood-ontvanger bevinden.

De maximale bereikbaarheid is ca. 6 meter vanaf de ventilator.

Werking afstandsbediening:

De afstandsbediening werkt op 2 niet geleverde alkaline batterijen 1,5V type AAA of LR03.

Doe de batterijen in de hiervoor bedoelde ruimte. Houd hierbij rekening met de aangebrachte aanwijzingen voor de juiste posities van de polariteit.

Bij iedere handeling op het bedieningspaneel of de afstandsbediening hoort u een pieptoon.

## ONDERHOUD

- Alvorens onderhoudsbeurten te verrichten, dient u de stekker van uw apparaat uit het stopcontact te halen.
- U kunt hem met een licht bevochtigde doek afnemen.
- BELANGRIJK: Nooit schuurproducten gebruiken die het uiterlijk van uw apparaat zouden kunnen beschadigen.

## OPBERGEN

- Indien u het apparaat niet gebruikt, dient dit in een vochtvrij vertrek te worden geplaatst.
- Gebruikt u de afstandsbediening niet gedurende een langere periode, verwijder dan de batterijen (mod. VU6525/VU6555).

**BELANGRIJK:**

Gebruikt u uw apparaat niet, dan raden wij u aan de stekker uit het stopcontact te halen.

## PROBLEMEN

- Demonteer het apparaat nooit zelf. Een slecht gerepareerde kachel kan gevaar voor de gebruiker opleveren.
- Mocht het apparaat niet goed functioneren of in geval van beschadiging, dan raden wij u aan contact op te nemen met een erkend reparateur (zie servicelijst).

## WEES VRIENDELIJK VOOR HET MILIEU!

- ① Uw apparaat bevat veel materialen die hergebruikt of gerecycleerd kunnen worden.
- ♻️ Breng het naar een hiervoor bedoeld verzamelpunt of een erkende servicedienst voor verwerking hiervan.



Leer atentamente y conservar.

## ADVERTENCIAS

Es esencial leer atentamente estas instrucciones y observar los siguientes documentos :

- Para su seguridad, este aparato es conforme a las normas y reglamentaciones aplicables (Directivas de Baja Tensión y Compatibilidad Electromagnética, medio Ambiente...).
- Antes de cada utilización, verifique el buen estado general del aparato, de la toma y del cordón.
- No tirar del cable de alimentación o del aparato para desconectar la toma de corriente del enchufe mural.
- Desenrollar completamente el cordón antes de cada utilización.
- No introduzca nunca objetos en el interior del aparato (ej: agujas, ...).
- Este aparato no está previsto para que lo utilicen personas (incluso niños) cuya capacidad física, sensorial o mental esté disminuida, o personas sin experiencia o conocimientos, excepto si pueden recibir a través de otra persona responsable de su seguridad, una vigilancia adecuada o instrucciones previas relativas a la utilización del aparato. Conviene vigilar a los niños para asegurarse de que no juegan con el aparato.
- No haga funcionar su aparato donde haya demasiado polvo o en un local que presenta riesgos de incendio.
- Este aparato está destinado únicamente a un uso doméstico. Por lo tanto, no se puede utilizar para aplicación industrial.
- La garantía será anulada en caso de eventuales daños que resulten de una utilización inadecuada.
- Si el cable de alimentación está dañado, el fabricante, su servicio posventa o una persona de calificación similar debe reemplazarlo para evitar peligro.
- No coloque el aparato debajo de una toma de corriente.

## MUY IMPORTANTE

- Mantener el aparato a 50 cm de cualquier objeto (paredes, cortinas, aerosoles).
- **NO DEJAR QUE EL AGUA SE INTRODUZCA EN EL APARATO.**
- **NO TOCAR EL APARATO CON LAS MANOS HUMEDAS**
- Antes de poner el marcha el aparato, asegúrese que :
  - El aparato está totalmente montado como se indica en las instrucciones.
  - El aparato está colocado sobre un soporte estable.
  - El aparato está en posición normal de funcionamiento (sobre su pie).

## TENSION

Para toda utilización, comprobar que la tensión indicada en el producto corresponde a la de la instalación.





- Su aparato puede funcionar con una toma de corriente sin tierra. Es un aparato de clas II (doble aislamiento eléctrico ).

## MONTAJE

- El aparato se suministra desmontado. Para su seguridad, es importante montarlo correctamente antes de la primera utilización. Fig. 6, 7, 8.

## FUNCIONAMIENTO MOD. VU6520/25/50/55

Sencillamente pulsando las teclas :

- Posición ON/OFF : encendido y apagado del aparato.
- Posición  : ventilación suave.
- Posición  : ventilación media.
- Posición  : ventilación fuerte.
- Oscilación : Pulse el botón  si desea un funcionamiento con oscilación



**Los botones "A" "B" y "C" definidos a continuación sólo son operativos tras la puesta en funcionamiento del aparato y se pueden utilizar simultáneamente.**

**• Botón "A", mando de la oscilación:**

- Pulsar una vez sobre el botón "A"; el ventilador oscila horizontalmente.
- Para parar la oscilación, pulsar nuevamente el botón "A".

**• Botón "B", programación de la parada automática del aparato:**

Existen 4 opciones: 1, 2, 4 u 8 horas de funcionamiento.

- Pulsar una vez sobre el botón "B"; la minutería 1 hora pasa a ser funcional, se enciende el indicador luminoso 1h.
- Pulsar una segunda vez sobre el botón "B"; la minutería 2 horas pasa a ser funcional, se enciende el indicador luminoso 2h.
- Pulsar una tercera vez sobre el botón "B"; la minutería 4 horas pasa a ser funcional, se enciende el indicador luminoso 4h.
- Pulsar una cuarta vez sobre el botón "B"; la minutería 8 horas pasa a ser funcional, se enciende el indicador luminoso 8h.
- Para parar la función "TIMER" pulsar nuevamente el botón "B".



**• Botón "C", selección del modo REDUCTION o del modo VARIATION:**

<p>VARIATION : </p> <p>Velocidades aleatorias cíclicas (de 90 segundos) +</p>	<p>REDUCTION : </p> <p>Velocidades aleatorias cíclicas (de 90 segundos) + Velocidades decrecientes cada 30 minutos</p>
<p>Preselección velocidad /</p>	<p>Preselección velocidad /</p>
<p>Preselección velocidad /</p>	<p>Preselección velocidad /</p>
<p>Preselección velocidad /</p>	<p>Preselección velocidad /</p>

Preseleccionar la velocidad de arranque según sus necesidades (véase cuadro anterior) y seleccionar el modo REDUCTION o el modo VARIATION (según el método descrito a continuación):

- Pulsar una vez sobre el botón "C"; el modo "VARIATION" pasa a ser operativo y se enciende el indicador luminoso "VARIATION".
- Pulsar una segunda vez sobre el botón "C"; el modo "REDUCTION" pasa a ser operativo y se enciende el indicador luminoso "REDUCTION".
- Para parar, pulsar una tercera vez sobre el botón "C".



E

• **Botón "D", arranque/selección de velocidad:**

- Pulsar una vez sobre el botón "D"; el aparato arranca en velocidad 1, se enciende el indicador luminoso /\*\* .
- Pulsar una segunda vez sobre el botón "D"; el aparato pasa a velocidad 2, se enciende el indicador luminoso /\*\*.
- Pulsar una tercera vez sobre el botón "D"; el aparato pasa a velocidad 3, se enciende el indicador luminoso /\*\*.
- Si pulsa otra vez sobre el botón "D"; el aparato pasa nuevamente a velocidad 1, se enciende el indicador luminoso /\*\*.

• **Botón "E", parada inmediata del aparato:**

- Pulsar sobre el botón "E" para parar completamente el aparato.

## TELEMANDO MOD. VU6525/55

Los botones del telemando son idénticos a los cuadro de mando del aparato.

La información se transmite a su aparato mediante infrarrojos con un diodo emisor situado en la parte delantera del telemando. El receptor infrarrojo está situado sobre el cuadro de mando del ventilador. No raye el diodo emisor, ni el receptor infrarrojo de su ventilador.

Para utilizar el telemando, dirigir el diodo emisor en dirección del receptor infrarrojo del ventilador y pulsar sobre el botón deseado.

Cerciórese de que no haya ningún obstáculo entre el diodo emisor y el receptor.

El alcance máximo es de aproximadamente 6 metros frente al ventilador.

Alimentación telemando:

El telemando funciona con 2 pilas de 1,5V tipo AAA o LR03 alcalinas, no suministradas

Situar las pilas en su alojamiento respetando las indicaciones de polaridad definidas en este compartimento.

Durante cada acción en el cuadro de mando o el telemando, el ventilador emitir un BIP sonoro.

## LIMPIEZA

- Su aparato se debe desconectar antes de cualquier operación de limpieza.
- Usted puede limpiarlo con un paño ligeramente húmedo.
- **IMPORTANTE:** No utilizar nunca productos abrasivos que podrían deteriorar el aspecto de su aparato.

## ALMACENAMIENTO

- Cuando no utilice el aparato, éste debe mantenerse en un lugar protegido de la humedad.
- Si en un dado caso, debiera almacenar su ventilador, retirar las pilas del telemando (mod. VU6525/VU6555).

**IMPORTANTE:**

Si no utiliza su aparato, se aconseja desconectarlo.

## EN CASO DE PROBLEMA

- No desarme nunca usted mismo su aparato. Un aparato mal reparado puede presentar riesgos para el usuario.
- Si el aparato deja de funcionar o está dañado, contacte con un Servicio Técnico autorizado.

## ¡COLABOREMOS EN LA PROTECCIÓN DEL MEDIO AMBIENTE!

- ① Su aparato contiene un gran número de materiales valorizables o reciclables.
- ➔ Llévelo a un punto de recogida o en su defecto a un servicio técnico autorizado para que realice su tratamiento.



Para respetar el medio ambiente, no tire las pilas usadas y llévelas a uno de los puntos de recogida previstos a este efecto. No tirarlas a la basura habitual.

Ler atentamente e guardar.

## AVISOS

É imprescindível ler atentamente este folheto e ter em atenção as seguintes recomendações :

- Para sua segurança, este aparelho está em conformidade com as normas e regulamentos aplicáveis (Directivas Baixa Tensão, Compatibilidade Electromagnética, meio Ambiente...).
- Antes de cada utilização, certifique-se de que o aparelho, a tomada e o cabo se encontram em bom estado.
- Não puxe pelo cabo de alimentação ou até pelo aparelho para desligar a ficha da tomada.
- Desenrole totalmente o cabo antes de cada utilização.
- Não introduza qualquer tipo de objecto no interior do aparelho (ex. agulhas...)
- Este aparelho não foi concebido para ser utilizado por pessoas (incluindo crianças) com capacidades físicas, sensoriais ou mentais reduzidas, ou por pessoas desprovidas de experiência ou conhecimento, salvo se puderam beneficiar, por intermédio de uma pessoa responsável pela sua segurança, de uma vigilância ou de instruções prévias relativas à utilização do aparelho. Convém vigiar as crianças para garantir que elas não brincam com o aparelho.
- Não ligue o aparelho num local empoeirado ou que apresente riscos de incêndio.
- Este aparelho é de uso exclusivamente doméstico, não poderá ser utilizado para uma aplicação industrial.
- Em caso de eventuais danos resultantes de utilização incorrecta, a garantia será anulada.
- Se o cabo de alimentação estiver danificado, deverá ser substituído pelo fabricante, pelo Serviço Pós-Venda ou por uma pessoa com qualificações semelhantes, para evitar qualquer perigo.
- Não coloque o aparelho por baixo de uma tomada.

## MUITO IMPORTANTE

- Mantenha o aparelho a 50 cm de distância de qualquer objecto (paredes, cortinas, aerossóis).
- **NÃO DEIXE PENETRAR ÁGUA NO APARELHO.**
- **NÃO TOQUE NO APARELHO COM AS MÃOS HÚMIDAS.**
- Antes de utilizar, por favor assegure-se que :
  - O aparelho está montado de acordo com as instruções do fabricante.
  - O aparelho está colocado numa posição firme e estável.
  - O aparelho está colocado na posição vertical.

## TENSÃO

Sempre que utilizar o aparelho, verifique se a voltagem indicada no mesmo corresponde à da sua instalação.





- Este aparelho pertence à classe II (isolamento eléctrico duplo (  ), pelo que não é necessário ligá-lo ao fio de terra.

## MONTAGEM

- O aparelho é entregue desmontado. Para sua segurança, é muito importante que a montagem seja feita correctamente antes da primeira utilização. Fig. 6, 7, 8.

## FUNCIONAMENTO MOD. VU6520/25/50/55

Por simples pressão das teclas :

- Posição ON/OFF : arranque e paragem do aparelho
- Posição  : ventilação lenta
- Posição  : ventilação média
- Posição  : ventilação forte
- Oscilação : Prima o botão  se desejar um funcionamento com oscilação.



Os botões "A", "B" e "C" definidos abaixo funcionam somente após a ligação do aparelho e podem ser utilizados em simultâneo.

• Botão "A", comando da oscilação:

- Pressione uma vez o botão "A"; o ventilador oscila na horizontal.
- Para parar a oscilação, pressione novamente o botão "A".







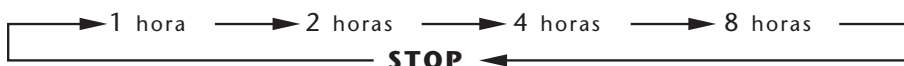



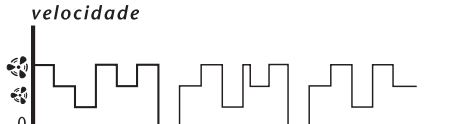

• Botão "B", programação da paragem automática do aparelho:

Tem 4 opções: 1, 2, 4 ou 8 horas de funcionamento.

- Pressione uma vez o botão "B"; o temporizador de 1 hora começa a funcionar e a luz piloto da 1h acende-se.
- Pressione novamente o botão "B"; o temporizador de 2 horas começa a funcionar e a luz piloto das 2h acende-se.
- Pressione o botão "B" uma terceira vez; o temporizador de 4 horas começa a funcionar e a luz piloto das 4h acende-se.
- Volte a pressionar o botão "B"; o temporizador de 8 horas começa a funcionar e a luz piloto das 8h acende-se.
- Para parar a função "TIMER", pressione mais uma vez o botão "B".

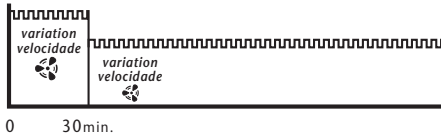

• Botão "C", selecção do modo REDUCTION ou do modo VARIATION:

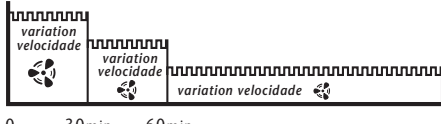
VARIATION :  Velocidades aleatórias cíclicas (de 90 segundos)	REDUCTION :  Velocidades aleatórias cíclicas (de 90 segundos) + Velocidades degressivas a cada 30 minutos
Pré-selecção da velocidade  	Pré-selecção da velocidade  
Pré-selecção da velocidade  	Pré-selecção da velocidade  
Pré-selecção da velocidade  	Pré-selecção da velocidade  

Pré-selecione a velocidade de arranque de acordo com as suas necessidades (consultar quadro acima) e, em seguida, seleccione o modo REDUCTION ou o modo VARIATION (segundo o método descrito abaixo):

- Pressione uma vez o botão "C"; o modo " VARIATION " fica operacional e a luz piloto " VARIATION " acende-se.
- Pressione novamente o botão "C"; o modo " REDUCTION " fica operacional e a luz piloto " REDUCTION " acende-se.
- Para parar, pressione o botão "C" uma terceira vez.



P

• **Botão "D", arranque/selecção de velocidade:**

- Pressione uma vez o botão "D"; o aparelho arranca na velocidade 1 e a luz piloto acende-se.
- Pressione novamente o botão "D"; o aparelho passa para a velocidade 2 e a luz piloto acende-se.
- Pressione o botão "D" uma terceira vez; o aparelho passa para a velocidade 3 e a luz piloto acende-se.
- Se voltar a pressionar o botão "D"; o aparelho regressa à velocidade 1 e a luz piloto acende-se.

• **Botão "E", paragem imediata do aparelho:**

- Pressione o botão "E" para parar completamente o aparelho.

## TELECOMANDO MOD. VU6525/55

Os botões do telecomando são idênticos aos do painel de controlo do aparelho.

A informação é transmitida para o aparelho por infravermelhos, através de um diodo emissor situado na parte da frente do telecomando. O receptor de infravermelhos está localizado no painel de controlo do ventilador.

Não risque o diodo emissor nem o receptor de infravermelhos do seu ventilador.

Para utilizar o telecomando, direcione o diodo emissor no sentido do receptor de infravermelhos do ventilador e pressione o botão pretendido.

Certifique-se de que não existem obstáculos entre o diodo emissor e o receptor.

O alcance máximo é de aproximadamente 6 metros de distância do ventilador.

Tipo de alimentação do telecomando:

O telecomando funciona com duas pilhas de 1,5V, formato AAA ou LR03 alcalinas, não incluídas.

Coloque as pilhas no compartimento respectivo, tendo em consideração as indicações de polaridade definidas no mesmo.

Sempre que efectuar uma acção no painel de controlo ou no telecomando, o ventilador emite um BIP sonoro.

## MANUTENÇÃO

- O aparelho deverá estar desligado, antes de iniciar qualquer operação de manutenção.
- Poderá limpá-lo com um pano ligeiramente húmido.
- **IMPORTANTE:** nunca utilize produtos abrasivos, poderão deteriorar a superfície do aparelho.

## ARRUMAÇÃO

- Quando o aparelho não estiver a ser utilizado, deverá guardá-lo num local ao abrigo da humidade.
- Retire as pilhas do telecomando, caso não pretenda utilizá-lo durante um longo período de tempo (mod. VU6525/VU6555).

**IMPORTANTE:**

Se não estiver a utilizar o aparelho, é aconselhável desligar a ficha da tomada.

## EM CASO DE PROBLEMA

- Nunca desmonte o aparelho. Um aparelho mal reparado poderá ser um risco para o utilizador.
- Se aparelho deixar de funcionar ou ficar danificado contacte um dos nossos centros de assistência técnica autorizados.

## PROTECÇÃO DO MEIO AMBIENTE EM PRIMEIRO LUGAR!

- ① O seu aparelho contém materiais que podem ser recuperados ou reciclados.
- ➔ Entregue-o num ponto de recolha para possibilitar o seu tratamento.



Para respeitar o meio ambiente, não deite fora pilhas gastas mas entregue-as num dos pontos de recolha previsto para este efeito. Não a deite fora juntamente com o lixo doméstico.

De bedes læse denne betjeningsvejledning omhyggeligt og opbevare den.

## SIKKERHEDSREGLER

Det er vigtigt at læse denne brugsanvisning omhyggeligt og at overholde følgende anbefalinger:

- For brugerens sikkerhed er dette apparat i overensstemmelse med gældende standarder og forskrifter (Direktiver om Lavspænding, Elektromagnetisk kompatibilitet, Miljøbeskyttelse, etc.).
- Undersøg om selve apparatet, ledningen og stikket er i god stand, hver gang apparatet skal bruges.
- Træk ikke i ledningen eller i apparatet, ikke en gang for at trække stikket ud af væg soklen.
- Kom aldrig ting ind i apparatet (f.eks. nåle osv.).
- Når varmeapparatet anvendes, skal det være anbragt utilgængeligt for småbørn og dyr.
- Brug ikke apparatet i et støvet eller brandfarligt lokale.
- Apparatet er kun beregnet til husholdningsbrug, og må ikke benyttes til industriel anvendelse.
- Hvis der opstår skader forårsaget af en forkert anvendelse af apparatet, vil det medføre en ophævelse af garantien.
- Hvis ledningen er beskadiget, skal den skiftes ud af fabrikanten, serviceforretningen eller en kvalificeret person, så al fare undgås.
- Kassering af produktet, når dets levetid er slut : Apparatet bør indleveres til den specielle affaldsordning.
- Dette apparat er ikke beregnet til at blive brugt af personer (herunder børn) hvis fysiske, sensoriske eller mentale evner er svækkede eller personer blottet for erfaring eller kendskab, med mindre de er under opsyn eller har modtaget forudgående instruktioner om brugen af apparatet af en person, der er ansvarlig for deres sikkerhed. Børn skal være under opsyn for at sikre, at de ikke leger med apparatet.

## MEGET VIGTIGT

- Apparatet skal anbringes i 50 cm afstand af genstande (f.eks. fra gardiner, vægge, spraydåser osv ....).
- SØRG FOR, AT DER ALDRIG TRÆNGER VAND IND I APPARATET.
- Rør ikke ved apparatet med våde hænder.
- Før De tager apparatet i brug bør De :
  - Montere apparatet i overensstemmelse med brugsanvisningen:
  - Placere apparatet på et stabilt fast gulv:
  - Stil apparatet i opret position (skal stå opret på sine fødder)

## ELEKTRISK SPÆNDING





- Inden apparatet anvendes første gang, bedes De undersøge, om el-installationenes spænding svarer til den, der står anført på typeplade under apparatet.
- Apparatet kan fungere med et stik uden jordforbindelse. Det er et klasse II apparat (med dobbelt elektrisk isolering  ).

## MONTERING

- Apparatet leveres demonteret. Af sikkerhedsmæssige hensyn er det vigtigt at samle apparatet korrekt, inden det benyttes første gang. Fig. 6, 7, 8.

## VIRKEMÅDE MOD. VU6520/25/50/55

Tryk ganske enkelt på knapperne :

- Position ON/OFF : start apparatet er slukket
- Position  : let ventilation
- Position  : middel stærk ventilation
- Position  : stærk ventilation.
- Bevægelse : Tryk på knappen  hvis De ønsker en ventilation med svingbevægelse.



**Knapperne A, B og C beskrevet nedenfor er kun operationelle, når der er tændt apparatet, og de kan bruges samtidigt**

**• Knap A, betjening af svingning:**

- Når man trykker én gang på knap A, svinger ventilatoren horisontalt.
- Tryk igen på knap A for at standse svingningen.

**• Knap B, programmering af automatisk stop af apparatet**

Der findes 4 valgmuligheder: 1, 2, 4 eller 8 timers drift.

- Når man trykker én gang på knap B, er stopuret for 1 time slået til, og kontrollampen 1t tænder.
- Når man trykker to gange på knap B, er stopuret for 2 timer slået til, og kontrollampen 2t tænder.
- Når man trykker tre gange på knap B, er stopuret 4 timer slået til, og kontrollampen 4t tænder.
- Når man trykker fire gange på knap B, er stopuret 8 timer slået til, og kontrollampen 8t tænder.
- Tryk igen på knap B for at standse "TIMER" funktionen.



**• Knap C, valg af funktionen REDUCTION eller funktionen VARIATION:**

<p>VARIATION : </p> <p>Tilfældige, cykliske hastigheder (på 90 sekunder)</p>	<p>REDUCTION : </p> <p>Tilfældige, cykliske hastigheder (på 90 sekunder)+ Aftagende hastigheder hver halve time</p>
<p>Forvalg af hastighed /</p>	<p>Forvalg af hastighed /</p>
<p>Forvalg af hastighed /</p>	<p>Forvalg af hastighed /</p>
<p>Forvalg af hastighed /</p>	<p>Forvalg af hastighed /</p>

Hastigheden ved start vælges på forhånd efter behov (se skemaet ovenfor), vælg derefter funktionen REDUCTION eller funktionen VARIATION (efter metoden beskrevet nedenfor):

- Når man trykker én gang på knap "C", er funktionen "VARIATION" slået til og kontrollampen "VARIATION" tænder.

- Når man trykker to gange på knap C, er funktionen "REDUCTION" slået til og kontrollampen "REDUCTION" tænder.
- Tryk tre gange på knap C for at standse.



#### • Knap D, start/valg af hastighed:

- Når man trykker én gang på knap D, starter apparatet i hastighed 1 og kontrollampen tænder ☼/☼ .
- Når man trykker to gange på knap D, starter apparatet i hastighed 2 og kontrollampen tænder ☼/☼☼ .
- Når man trykker tre gange på knap D, starter apparatet i hastighed 3 og kontrollampen tænder ☼/☼☼☼ .
- Når man igen trykker på knap D, skifter apparatet tilbage til hastighed 1 og kontrollampen tænder ☼/☼ .

#### • Knap E, øjeblikkeligt stop af apparatet

- Tryk på knap E for at standse apparatet fuldstændigt.

## FJERNBETJENING MOD. VU6525/55

Fjernbetjeningens knapper er identiske med dem på apparatets betjeningspanel.

Informationen sendes til apparatet ved hjælp af en infrarød senderdiode, som sidder foran på fjernbetjeningen. Den infrarøde modtager sidder på ventilatorens betjeningspanel.

Pas på ikke at ridse senderdioden eller ventilatorens infrarøde modtager.

For at bruge fjernbetjeningen skal man rette senderdioden mod ventilatorens infrarøde modtager og trykke på den ønskede knap.

Kontroller, at der ikke er forhindringer mellem senderdioden og modtageren.

Den maksimale afstand er ca. 6 meter frem foran ventilatoren.

Fjernbetjeningens el-forsyning:

Fjernbetjeningen fungerer med 2 1,5V alkali batterier, type AAA eller LR03. Medfølger ikke.

Sæt batterierne i batterirummet og pas på at vende dem rigtigt efter polaritet som vist i rummet

Ved hver aktion på betjeningspanelet eller fjernbetjeningen udsender ventilatoren et BIP.

## VEDLIGEHOLDELSE

- Træk stikket ud af stikkontakten, inden der foretages vedligeholdelse af apparatet.
- Apparatet kan gøres rent med en let fugtet klud.
- Vigtigt : Brug aldrig slibende rengøringsmidler. De kan ødelægge apparatets overflade.

## OPBEVARING

- Når apparatet ikke anvendes, skal det opbevares i et tørt rum.
- Hvis apparatet skal opbevares i en længere periode, tag batterierne ud af fjernbetjeningen (mod. VU6525/VU6555).

### VIGTIGT:

Hvis apparatet ikke bruges, anbefales det at tage stikket ud.

## SVAR PÅ EVENTUELLE PROBLEMER

- Forsøg aldrig selv at skille apparatet ad. Et forkert repareret apparat kan være farligt for brugeren.
- Såfremt apparatet ikke fungerer eller er ødelagt, kontaktes en autoriseret serviceforretning.

## VI SKAL ALLE VÆRE MED TIL AT BESKYTTE MILJØET!

- ① Apparatet indeholder mange materialer, der kan genbruges eller genvindes.
- ➔ Afløber det på kommunens genbrugsstation eller på et autoriseret serviceværksted, når det ikke skal bruges mere.



Les bruksanvisningen nøffye og ta vare på den.

## RÅD ANGÅENDE SIKKERHET OG BRUK

Det er svært viktig å lese denne bruksanvisningen nøye, og merke seg følgende anbefalinger:

- For din sikkerhet stemmer dette apparatet overens med gjeldende normer og regelverk (lavspenningsdirektivet, direktivet om elektromagnetisk kompatibilitet, miljø osv.).
- Sjekk at apparatet, støpselet og ledningen er i god stand før hver bruk.
- Ikke trekk i strømledningen eller apparatet, selv ikke for å ta kontakten ut av veggsokkelen.
- Det må aldri stikkes gjenstander inn i apparatet (f. eks.: nåler...).
- Når apparatet er i bruk, må det holdes utenfor små barns, dyrs og enkelte utviklingshemmede personers rekkevidde.
- Apparatet må ikke brukes i støvfylte lokaler eller i lokaler hvor risikoen for brann er stor.
- Dette apparatet er kun til bruk i hjemmet, og er dermed ikke egnet for bruk i industrien.
- Garantien oppheves dersom det viser seg at eventuelle skader er et resultat av feil bruk.
- Dersom strømledningen er skadet, må den skiftes ut av fabrikanten, fabrikantens service-avdeling eller en annen kvalifisert person for å unngå farlige situasjoner.
- Eliminering av produktet ved kassering : levere apparatet inn til eksisterende spesialdepoter eller søppelplasser.
- Dette apparatet er ikke beregnet på å brukes av personer (iberegnet barn) med reduserte fysiske eller mentale evner eller svekkede sansevner, eller personer uten erfaring eller kunnskap, unnatt dersom de på forhånd har fått opplæring i bruk av apparatet eller overvåkes av en som er ansvarlig for deres sikkerhet. Pass på at barn ikke leker med apparatet.

## MEGET VIKTIG

- Sørg for at apparatet befinner seg på 50 cm avstand fra enhver gjenstand ( gardiner, vegger, sprayflasker ...).
- **DET MÅ ALDRI KOMME VANN INN I APPARATET.**
- Ikke berør apparatet med fuktige hender.
- Før viften brukes må du forsikre deg om følgende :
  - At apparatet er satt riktig sammen i samsvar med instruksjonene.
  - At apparatet er plassert på et stødig underlag.
  - At apparatet er plassert i normal posisjon (dvs. stående på stativet).

## SPENNING





- Før du tar apparatet i bruk for første gang, sjekk at spenningen i din installasjon stemmer overens med den som er indikert under apparatet.
- Apparatet kan brukes uten jordkontakt. Dette er et apparat i klasse II (dobbel elektrisk isolering ).

## MONTERING

- Apparatet leveres demontert. Av sikkerhetsgrunner er det ytterst viktig at du monterer det riktig før første gangs bruk. Fig. 6, 7, 8.

## FUNKSJON MOD. VU6520/25/50/55

Ved helt enkelt å trykke på knappene:

- Posisjon ON/OFF : starter og stanser apparatet
- Posisjon  : svak ventilering
- Posisjon  : middels ventilering
- Posisjon  : sterk ventilering.
- Pendingling : Trykk på knappen  dersom du ønsker at viften skal pendle.



**Knappene A, B og C som defineres nedenfor blir kun operasjonelle etter at apparatet er satt igang, og kan brukes samtidig.**

**• Knapp A, knapp for pendlingsbevegelser**

- Trykk en gang på knapp A, viften pendler horisontalt.
- For å stoppe pendlingsbevegelsene, trykk en gang til på knapp A.

**• Knapp B, programmering av automatisk stans av apparatet:**

Du har 4 valgmuligheter: 1, 2, 4 eller 8 timers funksjon.

- Trykk en gang på knapp B, tidsinnstillingen på 1 time aktiveres, lampen 1 t slår seg på.
- Trykk en gang til på knapp B, tidsinnstillingen på 2 timer aktiveres, lampen 2 t slår seg på.
- Trykk en tredje gang på knapp B, tidsinnstillingen på 4 timer aktiveres, lampen 4 t slår seg på.
- Trykk en fjerde gang på knapp B, tidsinnstillingen på 8 timer aktiveres, lampen 8 t slår seg på.
- For å stoppe "TIMER"-funksjonen, trykk nok en gang på knapp B.



**• Knapp C, valg av REDUCTION hastighet og VARIATION hastighet:**

<p>VARIATION : </p> <p>Tilfeldige hastigheter som slår seg på i sykluser (på 90 sekunder)</p>	<p>REDUCTION : </p> <p>Tilfeldige hastigheter som slår seg på i sykluser (på 90 sekunder)+ Lavere og lavere hastigheter hvert 30. minutt</p>
<p>Forhåndsvalg av hastighet </p>	<p>Forhåndsvalg av hastighet </p>
<p>Forhåndsvalg av hastighet </p>	<p>Forhåndsvalg av hastighet </p>
<p>Forhåndsvalg av hastighet </p>	<p>Forhåndsvalg av hastighet </p>

Forhåndsvelg starthastigheten i henhold til dine behov (se tabell over), og velg deretter modusen REDUCTION eller VARIATION (som beskrevet over):

- Trykk en gang på knapp "C"; modusen "VARIATION" blir operasjonell, og lampen "VARIATION" slår seg på.

- Trykk en gang til på knapp C; modusen "REDUCTION" blir operasjonell, og lampen "REDUCTION" slår seg på.
- For å stoppe, trykk en tredje gang på knapp C.



#### • Knapp D, start/hastighetsvalg:

- Trykk en gang på knapp D, apparatet starter med hastighet 1, lampen slår seg på .
- Trykk en gang til på knapp D, apparatet slår seg over på hastighet 2, lampen slår seg på .
- Trykk en tredje gang på knapp D, apparatet slår seg over på hastighet 3, lampen slår seg på .
- Hvis du trykker nok en gang på knapp D, vil apparatet slå seg over på hastighet 1 igjen, lampen slår seg på .

#### • Knapp E, umiddelbar stans av apparatet:

- Trykk på knapp E for å stanse og slå apparatet helt av.

## FJERNKONTROLL MOD. VU6525/55

Knappene på fjernkontrollen er identiske med de som finnes på apparatets betjeningspanel. Informasjonen overføres til apparatet med en infrarød senderdiode foran på fjernkontrollen. Den infrarøde mottakeren sitter på viftens betjeningspanel.

Verken senderdioden eller den infrarøde mottakeren på viftens betjeningspanel må ripes.

For å kunne bruke fjernkontrollen, hold senderdioden i retning av den infrarøde mottakeren på viftens betjeningspanel, og trykk på ønsket knapp.

Forsikre deg om det ikke finnes noen hindringer mellom senderdioden og mottakeren.

Den maksimale rekkevidden er 6 meter direkte mot viften.

Strømtilførsel:

Fjernkontrollen fungerer på 2 alkaliske batterier på 1,5V av typen AAA eller LR03. Disse leveres ikke med apparatet. Plasser batteriene i batterirommet og ta hensyn til polaritetsangivelsene.

Hver gang det utføres en handling på betjeningspanelet eller på fjernkontrollen, gir viften fra seg en PIPELYD.

## VEDLIKEHOLD

- Apparatet må koples fra strømmettet før enhver vedlikeholdsoperasjon.
- Apparatet kan rengjøres med en lett fuktig klut.
- Viktig : Bruk aldri slipende midler som risikerer å forringe apparatetsaspekt.

## OPPBEVARING

- Nederst på apparatet, på betjeningssiden, finnes det et oppbevaringsrom for ledningen.
- Ved langtidsoppbevaring, ta batteriene ut av fjernkontrollen (mod. VU6525/VU6555).

#### VIKTIG:

Dersom du ikke bruker apparatet, er det anbefalt å kople fra strømtilførselen.

## I TILFELLE PROBLEMER

- Prøv aldri å demontere apparatet selv. Et dårlig reparert apparat kan være en fare for brukeren.
- Hvis apparatet ikke virker eller virker unormalt, vennligst ta kontakt med et autorisert service senter.

## MILJØVERN!

- ① Apparatet inneholder mange gjenvinnbare og resirkulerbare materialer.
- ② Ta det med til et oppsamlingssted etter et godkjent servicesenter slik at avfallet kan behandles.





BRUKSANVISNING : Läs noggrant igenom och spara för framtida bruk.

## SÄKERHETSFÖRESKRIFTER

Det är viktigt att noggrant läsa igenom bruksanvisningen och iaktta följande rekommendationer:

- Apparats säkerhet uppfyller gällande bestämmelser och standarder (lågspänningsdirektiv, elektromagnetisk kompatibilitet, miljö, ...).
  - Före varje användning, kontrollera att apparaten är i gott skick.
  - Denna apparat är inte avsedd att användas av personer (inklusive barn) som inte klarar av att hantera elektrisk utrustning, eller av personer utan erfarenhet eller kännedom, förutom om de har erhållit, genom en person ansvarig för deras säkerhet, en övervakning eller på förhand fått anvisningar angående apparatens användning.
- Om barn använder denna apparat måste de övervakas av en vuxen för att säkerställa att barnen inte leker med apparaten.
- För aldrig in föremål inuti apparaten (t. ex: nålar...)
  - Apparaten är endast avsedd för hemmabruk. Den kan följaktligen inte användas i industriellt syfte.
  - Använd inte apparaten på en dammig plats eller på en plats med brandrisk.
  - Dra inte i nätkabeln eller i apparaten, inte ens för att dra ut stickkontakten från vägguttaget.
  - Garantin gäller inte för eventuella skador som orsakats av en felaktig användning.
  - När apparaten är uttjänt skall den lämnas in för en miljövänlig återvinning (återvinningsstation).
  - Om nätkabeln skadats, skall den bytas ut av tillverkaren, på tillverkarens serviceverkstad eller av behörig teknisk personal, för att undvika fara.

## MYCKET VIKTIGT

- LÅT ALDRIG VATTEN KOMMA IN I APPARATEN.
- RÖR ALDRIG VID APPARATEN MED FUKTIGA HÄNDER.
- Placera apparaten på 50 cm avstånd från alla typer av föremål (väggar, gardiner, sprayflaskor)
- Före varje användning, se till att:
  - apparaten är fullständigt monterad enligt monteringsanvisningen.
  - apparaten är placerad på ett stabilt underlag
  - apparaten är i rätt läge för att fungera (på foten).

## NÄTSPÄNNING





- Före den första användningen, kontrollera att nätspänningen i din installation överensstämmer med den som anges under apparaten.
- Apparaten kan anslutas till ett uttag som inte är jordat. Apparat i klass II (dubbel elektrisk isolering ).

## MONTERING

- Apparaten levereras omonterad. För din säkerhet är det mycket viktigt att den monteras rätt, före den första användningen. Se bilderna 6, 7, 8.

## FUNKTIONER MOD. VU6520/25/50/55

Med ett enkelt tryck på knapparna:

- Läge ON/OFF: start och stänger av apparaten
- Läge  : lätt ventilation
- Läge  : medelstark ventilation
- Läge  : kraftig ventilation.
- Oscillation : Tryck på knappen om du önskar en oscillerande fläkt. 



**Knapparna A, B och C enligt nedanstående fungerar endast när apparaten är i funktion och kan användas samtidigt.**

**• Knapp A, manöverknapp för oscillation:**

- Tryck en gång på knappen A för en horisontalt oscillerande fläkt.
- För att stänga av oscillationen, tryck en gång till på knappen A.

**• Knapp B, programmera apparatens automatiska avstängning:**

Du har 4 val: 1, 2, 4 eller 8 timmars funktion.

- Tryck en gång på knappen B , timern 1 timme startar, kontrollampan 1 tim tänds.
- Tryck en andra gång på knappen B , timern 2 timmar startar, kontrollampan 2 tim tänds.
- Tryck en tredje gång på knappen B , timern 4 timmar startar, kontrollampan 4 tim tänds.
- Tryck en fjärde gång på knappen B , timern 8 timmar startar, kontrollampan 8 tim tänds.
- För att stänga av funktionen "TIMER", tryck en gång till på knappen B .



**• Knapp C, val av läge REDUCTION eller läge VARIATION:**

<p>VARIATION : </p> <p>Slumpmässiga periodiska hastigheter (på 90 sekunder)</p>	<p>REDUCTION : </p> <p>Slumpmässiga periodiska hastigheter (på 90 sekunder) Avtagande hastigheter var 30:e minut</p>
<p>Förval av hastighet / </p>	<p>Förval av hastighet / </p>
<p>Förval av hastighet / </p>	<p>Förval av hastighet / </p>
<p>Förval av hastighet / </p>	<p>Förval av hastighet / </p>

Gör ett förval av starthastighet enligt önskemål (se ovanstående tabell) välj därefter läget REDUCTION eller läget VARIATION (enligt nedanstående anvisningar):

- Tryck en gång på knappen "C"; läget "VARIATION" startar och kontrollampan "VARIATION" tänds.
- Tryck en andra gång på knappen C; läget "REDUCTION" startar och kontrollampan "REDUCTION" tänds.
- För att stänga av, tryck en tredje gång på knappen C.



S

#### • Knapp D, start/val av hastighet:

- Tryck en gång på knappen D, apparaten startar på hastighet 1, kontrollampen tänds ☼/☼.
- Tryck en andra gång på knappen D, apparaten övergår till hastighet 2, kontrollampen tänds ☼/☼☼.
- Tryck en tredje gång på knappen D, apparaten övergår till hastighet 3, kontrollampen tänds ☼/☼☼☼.
- Om du trycker en gång till på knappen D, så övergår apparaten på nytt till hastighet 1, kontrollampen ☼/☼ tänds.

#### • Knapp E, omedelbar avstängning av apparaten:

- Tryck på knappen E för att stänga av apparaten helt.

## FJÄRRKONTROLL MOD. VU6525/55

- Knapparna på fjärrkontrollen är identiska med dom som finns på apparatens manöverpanel.
- Informationen överförs till apparaten via en infraröd sändardiod belägen framtill på fjärrkontrollen.

Den infraröda mottagaren är belägen på fläktens manöverpanel.

- Repa inte sändardioden eller den infraröda mottagaren på fläkten.
- Använd fjärrkontrollen genom att rikta sändardioden mot den infraröda mottagaren på fläkten och tryck på önskad knapp.
- Se till att det inte finns något hinder mellan sändardioden och mottagaren.
- Maximalt avstånd är ca 6 meter mittemot fläkten.
- Fjärrkontrollens strömförsörjning:
  - Fjärrkontrollen drivs med 2 alkaliska batterier 1,5V typ AAA eller LR03, som inte bifogas.
  - Placera batterierna i batterifacket och var noga med de angivna polariteterna.
- Vid varje åtgärd på manöverpanelen eller fjärrkontrollen avger fläkten ett BIP.
- Vid längre förvaring, avlägsna batterierna i fjärrkontrollen (mod. VU6525/VU6555).

## UNDERHÅLL

- Koppla ur apparaten före varje form av underhåll.
- Du kan rengöra den med en lätt fuktig trasa.
- Viktigt : använd aldrig aggressiva rengöringsmedel som riskerar att skada beläggningsen.

## FÖRVARING

- När apparaten inte används ska den förvaras på en torr plats.

### VIKTIGT:

Om du inte använder apparaten är det lämpligt att koppla ur den.

## VID PROBLEM

- Om apparaten fungerar onormalt eller är skadad, kontakta en godkänd serviceverkstad i vårt nätverk.
- Ta aldrig isär apparaten själv. En felaktigt reparerad apparat kan medföra fara för användaren.

## VAR RÄDD OM MILJÖN!

- ① Din apparat innehåller olika material som kan återanvändas eller återvinnas.
- ② Lämna den på en återvinningsstation eller på en auktoriserad serviceverkstad för omhändertagande och behandling.



KÄYTTÖOHJE : Lue tarkasti ja pidä tallessa.

## VAROITUKSIA

On välttämätöntä lukea tarkasti tämä käyttöohje ja noudattaa seuraavia suosituksia:

- Turvallisuutesi vuoksi tämä laite täyttää sovellettavat normit ja säädökset (matalajännittdirektiivi, sähkömagneettinen yhteensopivuus, ympäristö ...).
- Tarkasta aina ennen käyttöä, että laite on hyvässä kunnossa .
- Tätä laitetta ei ole tarkoitettu sellaisten henkilöiden käyttöön (mukaan lukien lapset), joiden fyysiset, aistimelliset tai henkiset kyvyt ovat heikentyneet tai heillä ei ole kokemusta tai tietoja laitteen käyttämiseksi, elleivät he ole toisen henkilön tarkkailussa, joka on vastuussa heidän turvallisuudestaan ja ohjaa laitteen käyttöä tai toinen henkilö on antanut heille aiemmin tietoja laitteen käytöstä. Lapsia on pidettävä silmällä, jotta he eivät leiki laitteella.
- Älä laita mitään esineitä laitteen sisälle (esim. neuroloja...)
- Tämä laite on tarkoitettu vain kotikäyttöön. Sitä ei siis saa käyttää teollisuudessa.
- Älä käytä laitetta pölyisissä tiloissa tai ympäristössä, jossa on palovaara.
- Älä vedä sähköjohdosta tai itse laitteesta edes laitteen irrottamiseksi seinäpistokkeesta.
- Takuu raukeaa, jos mahdolliset viat aiheutuvat virheellisestä käytöstä.
- Tullessaan käyttöikänsä loppuun laite tulee toimittaa tarkoitusta varten varattuun jätteidenkierrätyskeskukseen (kaatopaikalle).
- Jos sähköjohdo on vahingoittunut, se tulee antaa valmistajan, jälkimyyntipalvelun tai vastaavan pätevyyden omaavan henkilön vaihdettavaksi vaarojen välttämiseksi.

## HYVIN TÄRKEÄÄ

- ÄLÄ KOSKAAN PÄÄSTÄ VETTÄ LAITTEEN SISÄÄN.
- ÄLÄ KOSKAAN KOSKE LAITTEESEEN KOSTEIN KÄSIN.
- Pidä laite 50 cm:n etäisyydellä kaikista esineistä (seinät, verhot, aerosolit)
- Varmista aina ennen käyttöä, että:
  - laite on kokonaisuudessaan asennettu asennusohjeen mukaisesti.
  - laite on asetettu vakaalle alustalle
  - laite on normaalissa toiminta-asennossa (jalkansa päällä).

## JÄNNITE





- Tarkista ennen ensimmäistä käyttökertaa, että sähköverkon jännite vastaa laitteen alla ilmoitettua jännitettä.
- Laitteesi voi toimia maadoittamattomassa pistokkeessa. Laite kuuluu luokkaan II (kaksinkertainen  sähköeristys ).

## ASENNUS

- Laitteesi toimitetaan osina. Oman turvallisuutesi takia on hyvin tärkeää koota laite oikein ennen ensimmäistä käyttökertaa. Katso kuvia 6, 7, 8.

## TOIMINTA MALLI VU6520/25/50/55

Paina yksinkertaisesti valitsimia:

- Asento ON/OFF : laitteen käynnistys ja sammutus
- Asento  : kevyt puhallus
- Asento  : keskitasoinen puhallus
- Asento  : voimakas puhallus.
- Edestakainen liike/oskillaatio : Paina valitsinta, jos haluat edestakaisen liikkeen. 

**Valitsimet A, B ja C on määritelty tässä alla, ne ovat käytettävissä vain laitteen ollessa käynnistettynä ja niitä voi käyttää yhtäaikaaisesti.**

• **Valitsin A, oskillaatiosäädin:**

- Paina valitsinta A kerran, tuuletin liikkuu vaakasuoraan edestakaisin.
- Liikkeen lopettamiseksi sinun tulee painaa valitsinta A uudelleen.

• **Valitsin B, laitteen automaattipysäytyksen ohjelmointi:**

Sinulla on 3 vaihtoehtoa: 1, 2, 4 tai 8 käyttötuntia.

- Paina kerran valitsinta B, 1 tunnin ajastin alkaa toimia, merkkivalo 1 h syttyy.
- Paina valitsinta B toisen kerran, 2 tunnin ajastin alkaa toimia, merkkivalo 2 h syttyy.
- Paina kolmannen kerran valitsinta B, 4 tunnin ajastin alkaa toimia, merkkivalo 4 h syttyy.
- Paina kolmannen kerran valitsinta B, 8 tunnin ajastin alkaa toimia, merkkivalo 8 h syttyy.
- Pysäytä "TIMER" -toiminto painamalla vielä kerran valitsinta B.



• **Valitsin C, valitse REDUCTION- tai VARIATION- toiminto:**

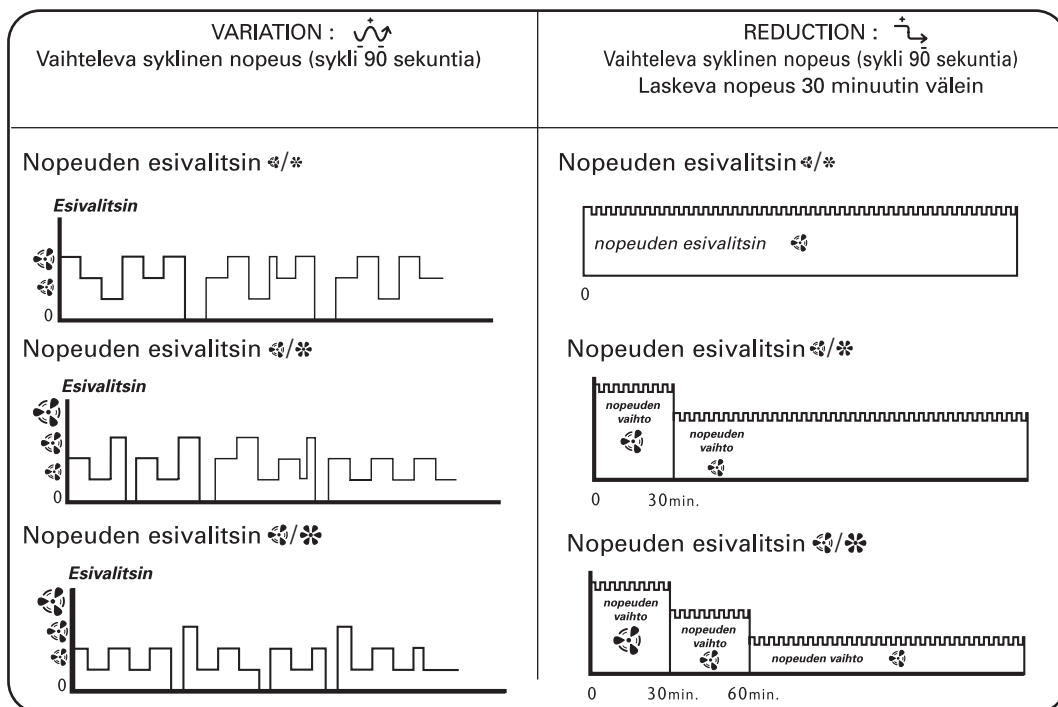

Valitse käynnistysnopeus etukäteen tarpeittesi mukaan (katso yllä olevaa taulukkoa), valitse sitten REDUCTION - tai VARIATION -toiminto (alla esitetyn menetelmän mukaisesti):

- Paina kerran valitsinta "C"; "VARIATION" -toiminto alkaa ja merkkivalo "VARIATION" syttyy.
- Paina toisen kerran valitsinta "C"; "REDUCTION" -alkaa toimia ja merkkivalo "REDUCTION" syttyy.
- Paina valitsinta "C" kolmas kerta, laite pysähtyy.



#### • Valitsin D, käynnistysnopeuden valinta:

- Paina kerran valitsinta D, laite käynnistyy nopeudella 1, merkkivalo syttyy ✱/✱.
- Paina uudelleen valitsinta D, laite siirtyy nopeudelle 2, merkkivalo syttyy ✱/✱✱.
- Paina valitsinta D kolmas kerta laite siirtyy nopeudelle 3, merkkivalo syttyy ✱/✱✱✱.
- Jos painat vielä kerran valitsinta D, laite palaa nopeuteen 1, merkkivalo syttyy ✱/✱.

#### • Valitsin E, laitteen välitön sammutus:

- Paina valitsinta E laitteen täydelliseksi pysäyttämiseksi.

## KAUKOSÄÄDIN MALLI VU6525/55

- Kaukosäätimen valitsimet ovat täysin samat kuin laitteen säätötaulussa.
- Tiedot siirtyvät laitteeseen infrapunavalon välityksellä kaukosäätimen etuosassa sijaitsevan diodin kautta. Infrapunavastaanotin sijaitsee tuulettajan säätötaulussa.
- Älä naarmuta lähetindiodia tai tuulettajan infrapunavastaanotin.
- Käyttäessäsi kaukosäädintä sinun tulee kohdistaa lähetindiodi infrapunavastaanottimen suuntaan, paina haluamaasi valitsinta.
- Varmista että lähetindiodin ja vastaanottimen välillä ei ole esteitä.
- Lähettimen maksimikantomatka on noin 6 metriä kohtisuoraan vastapäätä tuuletinta.
- Kaukosäätimen virransyöttö:
  - Kaukosäädin toimii kahdella 1,5V :n alkaliparistolla, tyyppi AAA tai LR03, niitä ei toimiteta laitteen mukana.
  - Laita paristot lokeroonsa, ota lokerossa ilmoitettu paristojen napaisuus huomioon.
  - Aina kun käytät säätötaulua tai kaukosäädintä, tuuletin päästää äänimerkin.
- Laittaessasi tuuletinta säilytykseen poista kaukosäätimen paristot (malli VU6525/VU6555).

## HOITO

- Laitteesi tulee aina irrottaa verkosta ennen huoltotoimia.
  - Pyyhi laite kevyesti kostutetulla kankaalla.
- TÄRKEÄÄ: älä koskaan käytä hankaavia tuotteita, jotka saattavat vahingoittaa pintoja.

## SÄILYTYS

- Käyttäessäsi laitetta sen tulee olla suojassa kosteudelta.

### TÄRKEÄÄ:

Jos et käytä laitettasi suosittelemme sen irrottamista pistokkeesta.

## ONGELMATAPAUKSISSA

- Jos laitteessa on käyntihäiriöitä tai se on vahingoittunut, ota yhteys verkostomme valtuutettuun huoltokeskukseen.
- Älä koskaan itse pura laitetta. Huonosti korjattu laite voi olla käyttäjälle vaarallinen.

## EDISTÄKÄÄMME YMPÄRISTÖNSUOJELUA!

- ① Laite sisältää paljon arvokkaita ja kierrätettäviä materiaaleja.
- ② Toimita se keräyspisteeseen tai sellaisen puuttuessa valtuutettuun huoltokeskukseen, jotta laite käsitellään asianmukaisesti.



Přečtěte si pozorně provozně tento návod a uschovejte ho.

CZ

## UPOZORNĚNÍ

- Přečtěte si pozorně tuto příručku a dodržujte následující pokyny:
- V zájmu vaší bezpečnosti je tento přístroj ve shodě s použitelnými normami a předpisy (Směrnice o nízkém napětí, Elektromagnetické kompatibility, Životním prostředí...)
- Před každým použitím zkontrolujte správný celkový stav přístroje, neporušenost koncovky a přívodní šňůry.
- Tento přístroj není určen k tomu, aby ho používaly osoby (včetně dětí), jejichž fyzické, smyslové nebo duševní schopnosti jsou sníženy, nebo osoby bez patřičných zkušeností nebo znalostí, pokud na ně nedohlíží osoba odpovědná za jejich bezpečnost nebo pokud je tato osoba předem nepoučila o tom, jak se přístroj používá. Na děti je třeba dohlížet, aby si s přístrojem nehrály.
- Tento přístroj je určen výhradně pro použití v domácnosti. Není určen k průmyslovému použití.
- Vyvarujte se používání přístroje v prašném prostředí a v místnostech s nebezpečím vzniku požáru.
- Do přístroje nikdy nezasunujte žádný předmět (například: jehlici,...)
- Přístroj neumísťte pod elektrickou zásuvku.
- Pokud chcete odpojit zástrčku ze zásuvky ve stěně, nikdy netahejte za elektrickou přívodní šňůru ani netahejte za samotný přístroj.
- Před každým použitím přístroje nejprve zcela rozmotejte elektrickou přívodní šňůru.
- Záruka se nevztahuje na případné poruchy vzniklé nevhodným používáním výrobku.
- V případě, že je napájecí šňůra poškozená, nechte ji z bezpečnostních důvodů vyměnit u výrobce, v autorizované záruční a pozáruční opravně, případně opravu svěřte osobě s odpovídající kvalifikací.

## VELMI DŮLEŽITÉ UPOZORNĚNÍ

- Přístroj musí být umístěn ve vzdálenosti alespoň 50 cm od jiných předmětů (záclony, stěny, rozprašovače...)
- Do elektrospotřebiče nikdy nesmí vniknout voda.
- Nedotýkejte se přístroje vlhkýma rukama.
- Dříve, než začnete přístroj používat, přesvědčte se prosím, ze:
  - Přístroj je sestaven podle pokynu výrobce
  - Přístroj je umístěn na stabilním a pevném podkladě
  - Přístroj je v normální provozní pozici (svislá pozice)

## NAPÁJECÍ NAPĚTÍ





- Před prvním použitím přístroje zkontrolujte, zda napětí elektrické sítě vaší domácnosti odpovídá přípojovacímu napětí elektrospotřebiče, které je uvedeno na spodní stěně přístroje.
- Tento elektrospotřebič může být napojen na elektrickou zásuvku bez zemnění (třída ochrany II, přístroje s dvojitou izolací  ).

## MONTÁŽ PŘÍSTROJE

- Ventilátor je dodáván demontovaný na jednotlivé díly. Z bezpečnostních důvodů provedte montáž ventilátoru ještě před jeho prvním použitím. Obr. 6, 7, 8.

## CHOD PŘÍSTROJE MOD. VU6520/25/50/55

Přístroj se uvádí do provozu jednoduchým způsobem, stisknutím jednoho z následujících tlačítek:

- Poloha ON/OFF : zapnutí a vypnutí přístroje
- Poloha  : mírné větrání
- Poloha  : středně silné větrání
- Poloha  : silné větrání.
- Oscilace: stiskněte tlačítko  , přejete-li si uvést do provozu ventilátor s kmitáním.

**Tlačítka A, B a C specifikovaná zde níže jsou funkční až po spuštění přístroje a mohou být používána současně.**

• **Tlačítko A, ovládání oscilace:**

- Stiskněte jedenkrát tlačítko A a ventilátor bude oscilovat vodorovně.
- Chcete-li zastavit oscilaci, stiskněte tlačítko A ještě jednou.

• **Tlačítko B, programování automatického zastavení přístroje:**

Máte 4 možné volby: 1, 2, 4 nebo 8 hodiny chodu.

- Stiskněte jedenkrát tlačítko B, časový spínač se zapne na 1 hodinu, rozsvítí se kontrolka 1h.
- Stiskněte tlačítko B podruhé, časový spínač se zapne na 2 hodiny, rozsvítí se kontrolka 2h.
- Stiskněte tlačítko B potřetí, časový spínač se zapne na 4 hodiny, rozsvítí se kontrolka 4 h.
- Stiskněte tlačítko B počtvrté, časový spínač se zapne na 8 hodin, rozsvítí se kontrolka 8h.
- Pokud chcete vypnout funkci "TIMER", stiskněte tlačítko B ještě jednou.



• **Tlačítko C, volba modu REDUCTION nebo modu VARIATION:**

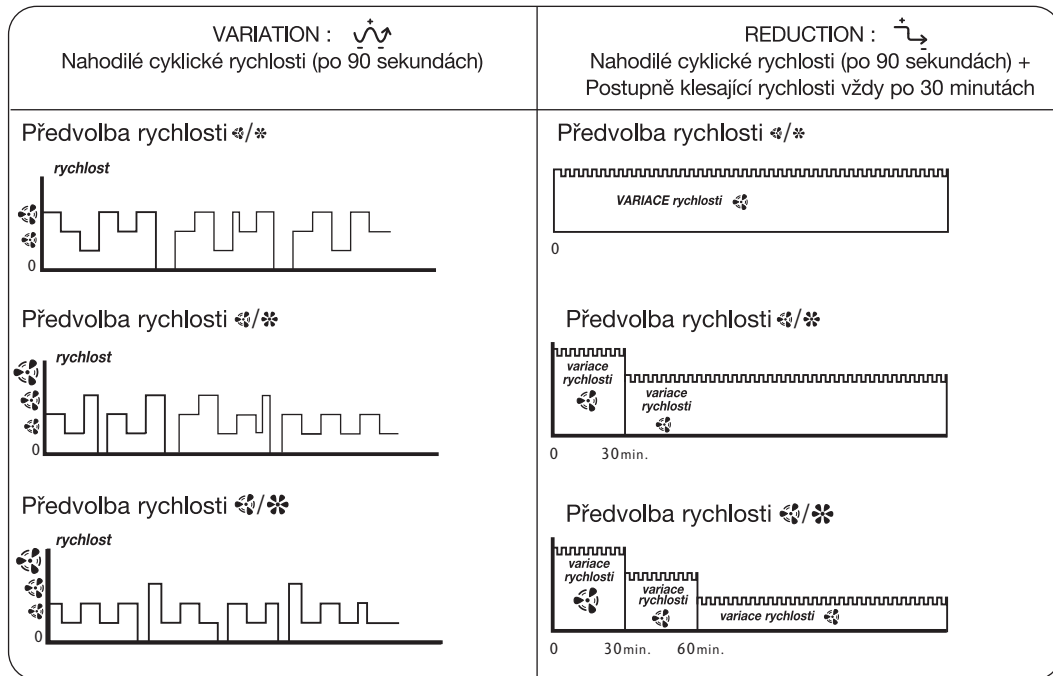

Proved'te předvolbu startovací rychlosti podle vaší potřeby (viz tabulka zde níže),

poté zvolte mód REDUCTION nebo mód VARIATION (způsobem popsaným zde níže):

- Stiskněte jedenkrát tlačítko "C"; mód "VARIATION" se stane funkční a kontrolka "VARIATION" se rozsvítí.
- Stiskněte tlačítko C ještě jednou; mód "REDUCTION" se stane funkční a kontrolka "REDUCTION" se rozsvítí.
- Pro zastavení stiskněte tlačítko C ještě jednou.





#### • Tlačítko D, spuštění / volba rychlosti:

- Stiskněte jedenkrát tlačítko D, přístroj se spustí rychlostí 1, rozsvítí se kontrolka .
- Stiskněte tlačítko D podruhé, přístroj přejde na rychlost 2, rozsvítí se kontrolka .
- Stiskněte tlačítko D potřetí, přístroj přejde na rychlost 3, rozsvítí se kontrolka .
- Pokud stisknete tlačítko D ještě jednou, přístroj se vrátí na rychlost 1, rozsvítí se kontrolka .

#### • Tlačítko E, okamžité zastavení přístroje:

- Pokud chcete přístroj úplně vypnout, stiskněte tlačítko E.

## DÁLKOVÝ OVLADAČ MOD. VU6525/55

Tlačítka dálkového ovladače jsou stejné jako na ovládací desce přístroje.

Informace je předávána přístroji infračerveným paprskem pomocí vysílací diody umístěné v přední části ovladače. Infračervený přijímač se nachází na ovládací desce ventilátoru.

Nepoškrábejte vysílací diodu ani infračervený přijímač vašeho ventilátoru.

Při použití dálkového ovladače namiřte vysílací diodu směrem k infračervenému přijímači ventilátoru a stiskněte požadované tlačítko.

Ujistěte se, zda mezi vysílací diodou a přijímačem není žádná překážka.

Maximální dosah je asi 6 metrů od ventilátoru.

Napájení dálkového ovladače:

Dálkový ovladač funguje na 2 baterie 1,5V typu AAA nebo LR03 alkalické, které nejsou součástí výrobku.

Vložte baterie do přihrádky a dbejte pokynů ohledně polarit v této přihrádce.

Při jakémkoliv úkonu na ovládací desce nebo dálkovém ovladači, vydá ventilátor zvukový signál.

## ÚDRŽBA

- Před každou údržbou odpojte elektrospotřebič ze sítě. Než přistoupíte k údržbě, nezapomeňte odpojit přístroj ze sítě.
- K čištění použijte lehce navlhčené hadříky. Přístroj můžete čistit vlhkým hadříkem.
- Důležité upozornění: nikdy nepoužívejte brusné čisticí prostředky, mohli byste narušit povrch přístroje.

## ULOŽENÍ PŘÍSTROJE

- Pokud konvektor delší dobu nepoužíváte, uskladněte ho v suché místnosti.
- Pod dobu uskladnění vyjměte baterie z dálkového ovladače (mod. VU6525/VU6555).

### DŮLEŽITÉ:

Pokud přístroj nepoužíváte, doporučuje se vypojit ho ze sítě.

## V PŘÍPADĚ PROBLÉMU

- Elektrospotřebič sami nikdy nerozebírejte. Neodborně opravený přístroj může být pro uživatele zdrojem nebezpečí.
- V případě poruchy či poškození přístroje kontaktujte prosím naše autorizovaná servisní střediska.

## PODÍLEJME SE NA OCHRANĚ ŽIVOTNÍHO PROSTŘEDÍ!

① Váš přístroj obsahuje čtené materiály, které lze zhodnocovat nebo recyklovat.

➡ Svěťte jej sběrnému místu nebo, neexistuje-li, smluvnímu servisnímu středisku, kde s ním bude naloženo odpovídajícím způsobem.



Należy uważnie przeczytać i zachować.

PL

## WAŻNE ZALECENIA

Należy uważnie zapoznać się z niniejszą instrukcją i przestrzegać następujących zaleceń:

- Dla Twojego bezpieczeństwa, urządzenie to spełnia wymogi obowiązujących norm i przepisów (Dyrektywy Niskonapięciowe, przepisy z zakresu kompatybilności elektromagnetycznej, normy środowiskowe...).
- Przed każdym użyciem należy sprawdzić stan ogólny urządzenia, elektryczne przewody zasilające oraz gniazdka elektryczne.
- Urządzenie to nie powinno być używane przez osoby (w tym przez dzieci), których zdolności fizyczne, sensoryczne lub umysłowe są ograniczone, ani przez osoby nie posiadające odpowiedniego doświadczenia lub wiedzy, chyba że osoba odpowiedzialna za ich bezpieczeństwo nadzoruje ich czynności związane z używaniem urządzenia lub udzieliła im wcześniej wskazówek dotyczących jego obsługi.
- Należy dopilnować, aby dzieci nie wykorzystywały urządzenia do zabawy.
- Niniejsze urządzenie jest przeznaczone wyłącznie do użytku domowego. Nie nadaje się do użytku przemysłowego.
- Nie należy używać urządzenia w zapyłonym pomieszczeniu, ani w pomieszczeniach gdzie istnieje ryzyko powstania pożaru.
- Nie wkładać żadnych przedmiotów do wnętrza urządzenia (np igły...)
- Nie należy ustawiać aparatu bezpośrednio pod gniazdkiem wtyczkowym.
- Nie należy ciągnąć za kabel zasilania, lub aparat nawet przy wyłączeniu wtyczki z gniazdka ściennego.
- Rozwinąć kabel na całą długość przed każdym użyciem.
- Gwarancja traci swoją ważność w przypadku ewentualnego uszkodzenia spowodowanego nieprawidłową manipulacją.
- W razie uszkodzenia przewodu zasilającego, powinien on być wymieniony u producenta, w punkcie serwisowym lub przez osobę o równoważnych kwalifikacjach, w celu uniknięcia zagrożenia.
- Jeśli urządzenie jest przymocowane do ściany, gniazdko wtyczkowe musi być łatwo dostępne.

## WAŻNE OSTRZEŻENIA

- Aparat powinien być umieszczony w odległości 50 cm od wszelkich przedmiotów (zastony, ściany, rozpylacz aerozolu...)
- **DBAJTE O TO, ŻEBY DO WENTYLATORA NIE DOSTAŁA SIĘ WODA.**
- Nie dotykać aparatu mokrymi rękami.
- Przed podłączeniem urządzenia do prądu należy upewnić się, że:
  - jest ono w całości złożone zgodnie z instrukcją,
  - stoi na stabilnym podłożu,
  - znajduje się w odpowiedniej pozycji do pracy (jest ustanowione na swojej podstawie).

## NAPIĘCIE





- Przed pierwszym uruchomieniem sprawdźcie, informacja na tabliczce znamionowej zgada się z napięciem w gniazdku.
- Urządzenie można podłączyć do gniazdka bez uziemienia. Chodzi o urządzenie klasy II (podwójna izolacja el ).

## MONTAŻ

- Aparat jest dostarczony w częściach. Ze względu na bezpieczeństwo użytkownika, należy aparat poprawnie zmontować. Rys. 6, 7, 8.

## URUCHOMIENIE MOD. VU6520/25/50/55

Przez proste wciśnięcie klawiszy:

- Położenie ON/OFF : Uruchamianie i wyłączanie urządzenia
- Położenie  : łagodna wentylacja
- Położenie  : średnia wentylacja
- Położenie  : silna wentylacja.
- Wahanie: wciśnięcie przycisku  uruchomi działanie ruchu wahadłowego.

**Przyciski A, B i C opisane poniżej działają tylko po włączeniu urządzenia i mogą być używane równocześnie.**

**• Przycisk A, sterowanie obrotami:**

- Naciśnij jeden raz przycisk A, wentylator zacznie obracać się w poziomie.
- Aby wyłączyć obroty, naciśnij ponownie przycisk A.

**• Przycisk B, programowanie automatycznego zatrzymania urządzenia:**

Istnieją 4 możliwości: 1, 2, 4 lub 8 godzin działania.

- Naciśnij jeden raz przycisk B, włącza się minutnik dla 1 godziny, kontrolka 1h zapala się.
- Naciśnij ponownie przycisk B, włącza się minutnik dla 2 godzin, kontrolka 2h zapala się.
- Naciśnij trzeci raz przycisk B, włącza się minutnik dla 4 godzin, kontrolka 4h zapala się.
- Naciśnij czwarty raz przycisk B, włącza się minutnik dla 8 godzin, kontrolka 8h zapala się.
- Aby wyłączyć funkcję "TIMER", naciśnij ponownie przycisk B.



**• Przycisk C, wybór trybu REDUCTION lub trybu VARIATION:**

<p>VARIATION : </p> <p>Cykliczna, losowa zmiana prędkości (co 90 sekund)</p>	<p>REDUCTION : </p> <p>Cykliczna, losowa zmiana prędkości (co 90 sekund) + Zmniejszanie prędkości co 30 minut</p>
<p>Wstępne ustawienie prędkości /</p> <p>prędkość</p>	<p>Wstępne ustawienie prędkości /</p> <p>ZMIANA prędkości </p>
<p>Wstępne ustawienie prędkości /</p> <p>prędkość</p>	<p>Wstępne ustawienie prędkości /</p> <p>zmiana prędkości </p> <p>30min.</p>
<p>Wstępne ustawienie prędkości /</p> <p>prędkość</p>	<p>Wstępne ustawienie prędkości /</p> <p>zmiana prędkości </p> <p>zmiana prędkości </p> <p>zmiana prędkości </p> <p>30min. 60min.</p>

Ustaw prędkość startu zależnie od potrzeby (patrz tabela powyżej) następnie wybierz tryb REDUCTION lub VARIATION (zależnie od metody opisanej poniżej):

- Naciśnij przycisk "C"; tryb "VARIATION" włącza się i kontrolka "VARIATION" zapala się.
- Naciśnij ponownie przycisk C; tryb "REDUCTION" włącza się i kontrolka "REDUCTION" zapala się.
- Aby wyłączyć, naciśnij trzeci raz przycisk C.



#### • Przycisk D, uruchomienie / wybór prędkości:

- Naciśnij jeden raz przycisk D, urządzenie włącza się z prędkością 1, kontrolka zapala się /\*\*.
- Naciśnij ponownie przycisk D, urządzenie włącza się z prędkością 2, kontrolka zapala się /\*\*.
- Naciśnij trzecia raz przycisk D, urządzenie włącza się z prędkością 3, kontrolka zapala się /\*\*. /\*\*. /\*\*.
- Kolejne naciśnięcie na przycisk D spowoduje przejście na prędkość 1, kontrolka zapala się /\*\*.

#### • Przycisk E, natychmiastowe zatrzymanie urządzenia:

- Naciśnij przycisk E, aby całe owicie zatrzymać urządzenie.

## PILOT MOD. VU6525/55

Przyciski na pilocie są takie same jak przyciski na panelu sterowania urządzeniem.

Informacja jest wysyłana do urządzenia przez fale podczerwone za pomocą diody umieszczonej w przedniej części pilota. Odbiornik podczerwieni znajduje się na panelu sterowania wentylatora.

Diodę i odbiornik należy chronić przed zarysowaniem.

Aby użyć pilota, należy skierować diodę w kierunku odbiornika podczerwieni wentylatora i nacisnąć wybrany przycisk.

Należy upewnić się, że między pilotem i wentylatorem nie znajdują się żadne przeszkody.

Zasięg maksymalny wynosi około 6 metrów od przedniej strony wentylatora.

Zasilanie pilota:

Pilot jest zasilany z 2 baterii alkalicznych 1,5V typu AAA lub LR03, nie dostarczone.

Włóż baterie do zasobnika zwracając uwagę na oznaczenia polaryzacji znajdujące się w zasobniku. W czasie obsługi pilota lub panelu sterowania, każde naciśnięcie powoduje włączenie sygnału BIP.

## KONSERWACJA

- Urządzenie przed jakimkolwiek zabiegiem konserwacyjnym musi być wyłączone z gniazdka.
- Można go delikatnie czyścić zwilżoną szmatką.
- WAŻNE : Nigdy nie wolno używać środków czyszczących mogących zniekształcić wygląd aparatu.

## PRZCHOWYWANIE

- Urządzenie przez okres, kiedy nie jest używane musi być przechowywane w suchym miejscu.
- Jeżeli urządzenie ma być przechowywane, należy wyjąć baterie z pilota (mod. VU6525/VU6555).

### WAŻNA UWAGA:

Jeżeli urządzenie nie jest używane, należy je odłączyć od zasilania.

## PROBLEMY I USTERKI

- Urządzenia nigdy nie otwierajcie sami. Nieprawidłowo lub niefachowo naprawione urządzenie może zagrozić zdrowiu i bezpieczeństwu użytkownika.
- W przypadku nieprawidłowej pracy urządzenia lub jego uszkodzenia należy skontaktować się z jednym z naszych Autoryzowanych Puktów Serwisowych.

## BIERZMY CZYNNY UDZIAŁ W OCHRONIE ŚRODOWISKA!

① Twoje urządzenie jest zbudowane z materiałów, które mogą być poddane ponownemu przetworzeniu lub recyklingowi.

➡ W tym celu należy je dostarczyć do wyznaczonego punktu zbiórki. Nie należy go umieszczać z innymi odpadami komunalnymi.



Pozorne prečítať a uschovať.

## UPOZORNENIA

Je potrebné, aby ste si pozorne prečítali tento návod a aby ste dodržiavali nasledujúce odporúčania:

- Aby bola zabezpečená vaša bezpečnosť, tento prístroj vyhovuje príslušným normám a nariadeniam (smernice o nízkom napätí, o elektromagnetickej kompatibilite, o ochrane životného prostredia...).
- Pred každým použitím skontrolujte, či sú prístroj, zástrčka a napájací kábel v dobrom stave.
- Tento prístroj nesmú používať osoby (vrátane detí), ktoré majú zníženú fyzickú, senzorickú alebo mentálnu schopnosť, alebo osoby, ktoré nemajú na to skúsenosti alebo vedomosti, okrem prípadov, keď im pri tom pomáha osoba zodpovedná za ich bezpečnosť, dozor alebo za to, že ich vopred poučí o používaní tohto prístroja.

Je vhodné dohliadať na deti, aby ste si boli istý, že sa s týmto prístrojom nehrajú.

- Tento prístroj je určený iba na domáce používanie. Nie je teda možné ho používať na priemyselné účely.
- Tento prístroj nezapínajte v prašnej miestnosti ani v miestnosti, kde hrozí riziko požiaru.
- Do vnútra prístroja nikdy nekladajte žiadne predmety (napr.: ihly...)
- Prístroj neumiestňujte priamo pod elektrickú zásuvku.
- Pri vyťahovaní zástrčky zo zásuvky v stene neťahajte za prístroj ani za napájací kábel.
- Pred každým použitím úplne odtočte napájací kábel.
- Záruka neplatí, ak k poškodeniu došlo kvôli nesprávnemu používaniu.
- Ak je napájací kábel poškodený, je potrebné, aby ho vymenil výrobca, jeho popredajný servis alebo podobná kvalifikovaná osoba, aby sa predišlo nebezpečenstvu.

„Ak je prístroj upevnený na múre, zásuvka musí byť prístupná“

## DO POZORNOSTI SPOTREBITEĽA

- Prístroj musí byť umiestnený vo vzdialenosti aspoň 50 cm od iných predmetov (záclony, steny, rozprašovače...)
- **DÁVAJTE VEĽKÝ POZOR, ABY SA DO VÁŠHO PRÍSTROJA NEDOSTALA VODA.**
- Nedotýkajte sa prístroja vlhkými rukami.
- Pred použitím, sa prosím, uistite, že :
  - Prístroj je zostavený podľa výrobných inštrukcií
  - Prístroj je umiestnený na stabilnom a pevnom podklade
  - Prístroj je v normálnej pracovnej polohe (vo vzpriamenej polohe na nohách).

## PREVÁDZKOVÉ NAPÄTIE





- Ešte pred prvým zapojením prístroja do siete sa presvedčte, že sieťové napätie nainštalované vo Vašej domácnosti, zodpovedá napätiu uvedenému na typovom štítku prístroja.
- Váš prístroj sa môže zapojiť aj na neuzemnenú sieťovú zásuvku. Ide o prístroj triedy II (dvojitá elektrická izolácia ).

## MONTÁŽ

- Ventilátor sa dodáva rozobraný na časti. Bezpečnosť vyžaduje správnu montáž ventilátora ešte pred jeho prvým použitím. Obr. 6, 7, 8.

## FUNGOVANIE TYPU VU6520/25/50/55

Prístroj sa uvedie do chodu jednoduchým stláčaním tlačidiel:

- Poloha ON/OFF : zapnutie a vypnutie prístroja
- Poloha  : mierne vetranie
- Poloha  : stredne silné vetranie
- Poloha  : silné vetranie.
- Oscilácia: stlačte tlačidlo  v tom prípade, ak si prajete prevádzku ventilátora s krúživými pohybmi.

**Nižšie znázornené tlačidlá A, B a C sú funkčné iba po spustení prístroja a môžu byť používané súčasne.**

• **Tlačidlom A sa riadi oscilácia:**

- Na spustenie horizontálnej oscilácie stlačte tlačidlo A jedenkrát.
- Osciláciu zastavíte jedným stlačením tlačidla A.











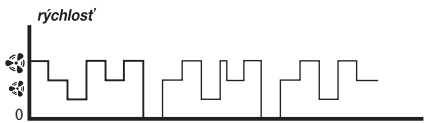

• **Tlačidlo B slúži na naprogramovanie automatického zastavenia prístroja:**

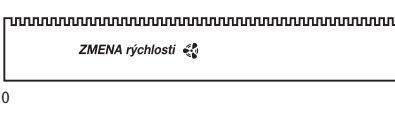
Máte 4 možnosti: 1, 2, 4 alebo 8 hodinovú prevádzku.

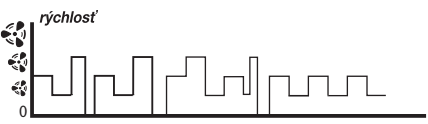
- Na naprogramovanie hodinovej prevádzky stlačte jedenkrát tlačidlo B - rozsvieti sa kontrolné svetielko 1 hod.
- Na naprogramovanie 2 hodinovej prevádzky stlačte dvakrát tlačidlo B - rozsvieti sa kontrolné svetielko 2 hod.
- Na naprogramovanie 4 hodinovej prevádzky stlačte trikrát tlačidlo B - rozsvieti sa kontrolné svetielko 4 hod.
- Na naprogramovanie 8 hodinovej prevádzky stlačte tlačidlo B štyrikrát - rozsvieti sa kontrolné svetielko 8 hod.
- Funkciu "TIMER" zastavíte jedným stlačením tlačidla B.

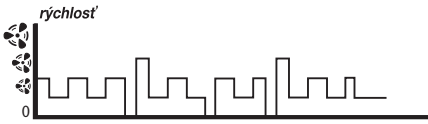

• **Tlačidlo C, voľba spôsobu REDUCTION alebo spôsobu VARIATION:**

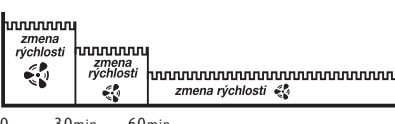
<p>VARIATION : </p> <p>Cyklické nezadefinované rýchlosti (90 sekúnd)</p>	<p>REDUCTION : </p> <p>Cyklické nezadefinované rýchlosti (od 90 sekúnd) + Rýchlosti klesajúce každých 30 minút</p>
<p>Predvoľba rýchlosti /</p> 	<p>Predvoľba rýchlosti /</p> 
<p>Predvoľba rýchlosti /</p> 	<p>Predvoľba rýchlosti /</p> 
<p>Predvoľba rýchlosti /</p> 	<p>Predvoľba rýchlosti /</p> 

Predvoľte spúšťačiu rýchlosť podľa Vašej potreby (pozri vyššie uvedenú tabuľku) a potom si vyberte spôsob REDUCTION alebo spôsob VARIATION (nižšie popísanou metódou):

- Jedným stlačením tlačidla "C" naprogramujete spôsob "VARIATION" a rozsvieti sa kontrolka "VARIATION".
- Dvoma stlačeniami tlačidla C naprogramujete spôsob "REDUCTION" a rozsvieti sa kontrolka "REDUCTION".
- Prístroj zastavíte tromi stlačeniami tlačidla C.



#### • Tlačidlo D - spustenie/voľba rýchlosti:

- Jedným stlačením tlačidla D sa prístroj spustí rýchlosťou 1 a rozsvieti sa príslušná kontrolka /\*\*.
- Dvojnásobným stlačením tlačidla D sa prístroj prepne na rýchlosť 2 a rozsvieti sa príslušná kontrolka /\*\*.
- Trojnásobným stlačením tlačidla D sa prístroj prepne na rýchlosť 3 a rozsvieti sa príslušná kontrolka /\*\*.
- Ak tlačidlo D stlačíte štvrtýkrát, prístroj sa znova prepne na rýchlosť 1 a rozsvieti sa kontrolka /\*\*.

#### • Tlačidlo E - okamžité zastavenie prístroja:

- Prístroj vypnete stlačením tlačidla E.

## DIAĽKOVÉ OVLÁDANIE TYP VU6525/55

Tlačidlá diaľkového ovládania sú rovnaké ako tlačidlá na ovládacom paneli prístroja.

Impulz sa prenáša na Váš prístroj infračerveným lúčom pomocou vysielajúcej diódy, ktorá sa nachádza v prednej časti diaľkového ovládača. Infračervený prijímač je umiestnený na ovládacom paneli ventilátora.

Treba zabrániť mechanickému poškodeniu vysielajúcej diódy a infračerveného prijímača ventilátora.

Ak chcete použiť diaľkový ovládač, nasmerujte vysielajúcu diódu v smere infračerveného prijímača ventilátora a stlačte tlačidlo, ktoré ste si vybrali.

Skontrolujte, či sa medzi vysielajúcou diódou a prijímačom nenachádza žiadna prekážka.

Maximálny dosah je asi 6 metrov od prednej časti ventilátora.

Diaľkové napájanie:

Diaľkové ovládanie funguje s 2 alkalickými batériami 1,5V typu AAA alebo LR03, ktoré si treba zakúpiť osobitne.

Vložte batérie do príslušného lôžka podľa vyznačených značiek polarít.

Pri každom úkone vykonanom na ovládacom paneli alebo diaľkovom ovládači spustí ventilátor zvukový signál.

## ÚDRŽBA

- Pred každou údržbou musíte prístroj odpojiť zo siete.
- Prístroj čistíte pomocou mierne navlhčenej handričky.
- **DÔLEŽITÉ UPOZORNENIE:** nikdy nepoužívajte brúsne prostriedky, mohli by porušiť povrch prístroja.

## ULOŽENIE PRÍSTROJA

- Pokiaľ nebudete prístroj dlhší čas používať, skladujete ho v miestnosti, kde nie je vlhko.
- Na dobu, kedy prístroj nebudete používať, vyberte batérie z diaľkového ovládača (typ VU6525/VU6555).

### UPOZORNENIE:

Odporúča sa vypojiť prístroj zo siete na dobu mimo prevádzky.

## V PRÍPADE PROBLÉMOV

- Nikdy sami prístroj nerozoberajte. Neodborne opravený prístroj môže byť pre užívateľa nebezpečný.
- V prípade, že prístroj nefunguje alebo je nejakým iným spôsobom poškodený, kontaktujte autorizované servisné strediská.

## PRISPEJME K OCHRANE ŽIVOTNÉHO PROSTREDIA!

- ① Tento prístroj obsahuje veľa zhodnotiteľných alebo recyklovateľných materiálov.
- ➔ Odovzdajte ho na zberné miesto, alebo ak takéto miesto chýba, tak autorizovanému servisnému stredisku, ktoré zabezpečí jeho likvidáciu.





Figyelmesen olvassa el és őrizze meg.

## FONTOS TUDNIVALOK

Figyelmesen tanulmányozza át a használati utasítást, és tartsa be az alábbi előírásokat:

- Biztonsága érdekében ez a készülék megfelel a hatályban lévő biztonsági szabványoknak és előírásoknak (kiszívultságra, elektromágneses kompatibilitásra, környezetvédelemre stb. vonatkozó irányelvek).
- Minden használat előtt ellenőrizze a készülék állapotát, a villanyzsinórt és a konnektort.
- Tilos a készülék használata olyan személyek által (beleértve a gyerekeket is), akiknek fizikai, érzékelési vagy szellemi képességeik korlátozottak, valamint olyan személyek által, akik nem rendelkeznek a készülék használatára vonatkozó gyakorlattal vagy ismeretekkel. Kivételt képeznek azok a személyek, akik egy biztonságukért felelős személy által vannak felügyelve, vagy akikkel ez a személy előzetesen ismertette a készülék használatára vonatkozó utasításokat. Ajánlott a gyerekek felügyelete, annak érdekében, hogy ne játsszanak a készülékkel.
- Ez a készülék kizárólagosan háztartásban való felhasználásra készült, ipari felhasználásra nem alkalmas.
- A készüléket ne használja poros vagy fokozott tűzveszélynek kitett helyiségben.
- A készülékbe ne dugjon semmilyen tárgyat (pl. tűt stb.).
- Ne tegye a készüléket közvetlenül a dugalj alá.
- Ne húzza meg a vezetéket vagy a készüléket, még akkor sem, ha a fali konnektorból akarja kihúzni a csatlakozódugaszt.
- Tekerje ki teljesen a vezetéket minden használat előtt.
- A készülék helytelen kezelésének következtében létrejövő esetleges meghibásodás esetén a garancia érvénytelen.
- Ha a tápkábel megsérült, a veszélyek elkerülése érdekében, ki kell cseréltetni a gyártóval, annak értékesítés utáni szolgálatával vagy hasonló képesítéssel rendelkező személlyel.

## FONTOS TUDNIVALÓK

- A készüléknek minden más tárgyhoz legalább 50 cm-re kell lennie (pl. függöny, falak, aerosol...)
- ÜGYELJEN ARRA, HOGY A VENTILLATORBA NE KERÜLJÖN VIZ.
- Nedves kézzel ne érjen a készülékhez.
- Használat előtt győződjön meg a következőkről
- A készülék a gyártó használati utasítása szerint került összeszerelésre
- A készüléket mindig stabil felületre helyezzük
- A készüléket a normál működésnek megfelelően (talppal lefelé) kell elhelyezni.

## A FESZÜLTÉG



- Az első használat előtt ellenőrizze, hogy a vinyettán feltüntetett feszültség megfelel-e a konnektorban levő feszültségnek.
- A készülék földelés nélkül is csatlakoztatható a hálózatba. A készülék a II. kategóriába tartozik (kettős el. szigetelés ).

## KÉSZÜLEK ÖSSZEÁLLÍTÁSA

- A készülék szállítása szétszerelt állapotban történik. Biztonságunk érdekében nagyon fontos megfelelően összerakni az első használat előtt. 6, 7, 8 ábra.

## VU6520/25/50/55 MODELL MŰKÖDÉSE

A gombok megfelelő állásával a következők érhetők el:

- ON/OFF pozíció : a készülék indítása és leállítása
-  -es pozíció: gyenge sebességi fokozat
-  -es pozíció: közepes sebességi fokozat
-  -as pozíció: erős sebességi fokozat.





Oscillálás: nyomja meg a -as gombot, ha oszcilláló üzemmódban szeretné használni, különben a készülék fix állapotban működik.

**Az alábbiakban meghatározott A, B és C gombok csak a készülék bekapcsolása után működőképese és adott ezek egyidejű használata.**

**• A gomb, a lengés vezérlése:**

- Nyomja meg egyszer az A gombot, a ventilátor vízszintesen, jobbra-balra fog lengeni.
- A lengés megállításához mégegyszer nyomja meg az A gombot.

**• B gomb, a készülék automatikus megállásának beprogramozása:**

Négy lehetőség között választhat: 1, 2, 4 vagy 8 óranyi működés.

- Nyomja meg egyszer a B gombot, az 1 órás időzítő működésbe lép, felgyullad az 1 órát jelző lámpa.
- Nyomja meg másodszor a B gombot, a 2 órás időzítő működésbe lép, felgyullad a 2 órát jelző lámpa.
- Nyomja meg harmadszor a B gombot, a 4 órás időzítő működésbe lép, felgyullad a 4 órát jelző lámpa.
- Nyomja meg negyedszer a B gombot, a 8 órás időzítő működésbe lép, felgyullad a 8 órát jelző lámpa.
- A "TIMER" (időzítő) funkció megállításához, nyomja meg mégegyszer a B gombot.



**• C gomb, a REDUCTION vagy a VARIATION mód kiválasztása:**

<p>VARIATION : </p> <p>Ciklikus, találomszerű sebességek (90 mp-es időtartamúak)</p>	<p>REDUCTION : </p> <p>Ciklikus, találomszerű sebességek (90 mp-es időtartamúak) + Minden 30 percen csökkenő sebességek</p>
<p>A sebesség előzetes kiválasztása </p>	<p>A sebesség előzetes kiválasztása </p>
<p>A sebesség előzetes kiválasztása </p>	<p>A sebesség előzetes kiválasztása </p>
<p>A sebesség előzetes kiválasztása </p>	<p>A sebesség előzetes kiválasztása </p>

Előre válassza ki az ön szükségleteinek megfelelő indulási sebességet (lásd a fenti táblázatot), majd válassza ki a REDUCTION vagy VARIATION módok valamelyikét (az alábbiakban leírt módszer szerint):

- Nyomja meg egyszer a "C" gombot; a "VARIATION" mód működőképes lesz és a "VARIATION" jelzőlámpa felgyullad.



- Nyomja meg másodszor a C gombot; a "REDUCTION" mód működőképes lesz és a "REDUCTION" jelzőlámpa felgyullad.
- A megállításhoz harmadszor is nyomja meg a C gombot.



#### • D gomb, indítás/sebesség kiválasztás:

- Nyomja meg egyszer a D gombot, a készülék elindul az 1-es sebességben, a jelzőlámpa pedig felgyullad /\*\*.
- Nyomja meg másodszor a D gombot, ekkor a készülék áttér a 2-es sebességre, a jelzőlámpa pedig felgyullad /\*\*/
- Nyomja meg harmadszor is a D gombot, ekkor a készülék áttér a 3-as sebességre, a jelzőlámpa pedig felgyullad /\*\*/
- Ha a D gombot megegyezően megnyomja, a készülék újból az 1-es sebességre tér át, a jelzőlámpa pedig felgyullad /\*\*.

#### • E gomb, a készülék azonnali megállítása:

- Nyomja meg az E gombot a készülék teljes megállításához.

## A VU6525/55 -ES MODELLŰ TÁVIRÁNYÍTÓ

A távirányító gombjai megegyeznek a készülék vezérlőabláján levőkkel.

Az információt készüléke felé egy olyan infravörös hullámokat kibocsátó dióda küldi, amely a távirányító elülső felén található. Az infravörös érzékelő a ventilátor vezérlőabláján található.

Ne karcolja meg a kibocsátó diódát, se ventilátora infravörös érzékelőjét.

A távirányító használatakor, irányítsa a kibocsátó diódát a ventilátor infravörös érzékelőjének irányába.

Bizonyosodjon meg arról, hogy nincsenek akadályok a kibocsátó dióda és az érzékelő között.

A maximális hatótávolság kb. 6 méter a ventilátorhoz képest.

A távirányító táplálása:

A távirányító 2 db. 1,5 V-os, AAA vagy LR03 alkáli elemmel működik, ezekkel nincs ellátva.

Helyezze az elemeket rekeszükbe, figyelembe véve a rekesz belsejében feltüntetett polaritási útmutatásokat.

Minden egyes, a vezérlőablán vagy a távirányítón végzett művelet esetében a ventilátor egy BIP hangjelzést ad.

## KARBANTARTAS

- A készüléket bármilyen karbantartási művelet elvégzése előtt ki kell húzni a konnektorból.
- Tisztításhoz használhatunk enyhén megnedvesített rongyot.
- FONTOS : Rongáló, oxidáló hatású terméket soha ne használjon, mert azzal a készülék külsejét rongálja.

## RAKTAROZAS

- Amíg a készüléket nem használja, tárolja száraz helyen.
- Raktározási időszak esetén, vegye ki a távirányító elemeit ( VU6525/VU6555 -es modell).

#### FONTOS:

Ha nem használja készülékét, tanácsos annak dugaszát kihúzni a hálózati csatlakozó aljzatból.

## PROBLEMAK ES ÜZEMZAVAROK

- A készüléket ne szerelje szét. A rosszul vagy szakszerűtlenül javított készülék veszélyeztetheti a felhasználó egészségét és biztonságát.
- Amennyiben a készülék nem működik vagy meghibásodik kérjük forduljon a kijelölt szakszerveizeinkhez.

## Első a környezetvédelem!

- ① Az Ön terméke értékes újrahasznosítható anyagokat tartalmaz.
- 🔄 Kérjük készülékét ne dobja ki, hanem adja le az erre a célra kijelölt gyűjtőhelyen.



Pozorno preberite in hranite na varnem mestu.

## POMEMBNA OPOZORILA

Pazljivo preberite navodilo in se držite naslednjih priporočil:

- Za zagotavljanje vaše varnosti naprava ustreza veljavnim standardom in predpisom (direktive za nizko napetost, elektromagnetno združljivost, okolje...).
- Pred vsako uporabo preverite celotno stanje naprave, električnega dovodnega kabla in električne vtičnice.
- Naprava ni predvidena za uporabo s strani oseb (kamor so vključeni tudi otroci) z zmanjšanimi fizičnimi, čutilnimi ali duševnimi sposobnostmi, ali oseb, ki nimajo izkušenj z napravo, oziroma je ne poznajo, razen če oseba, ki odgovarja za njihovo varnost, poskrbi za nadzor ali za predhodno usposabljanje o uporabi naprave. Poskrbeti je treba za nadzor otrok, da bi zagotovili, da se ne bodo igrali z napravo.
- Naprava je namenjena samo za uporabo v gospodinjstvih, zato je ni mogoče uporabljati v industrijske namene.
- Naprave ne uporabljajte v prašnih prostorih oziroma v prostorih, kjer je večja nevarnost požara.
- V notranjost naprave ne vtikajte nikakršnih predmetov (npr. igel...)
- Ne nameščajte naprave neposredno pod vtičnico.
- Ne vlecite električnega dovodnega kabla ali same naprave, da bi izvlekli vtičak iz zidne vtičnice.
- Pred vsako uporabo je potrebno kabel popolnoma odviti.
- Garancija ne velja v primerih, kadar pride do poškodbe zaradi neprimerne uporabe.
- Če je električni dovodni kabel poškodovan, ga mora zaradi nevarnosti električnega udara zamenjati proizvajalec, pooblaščen servisna delavnica ali pa oseba, ki ima primerno strokovno kvalifikacijo.

## POMEMBNO OPOZORILO

- Razdalja med napravo in ostalimi predmeti (zavesa, zidovi, aerosol...) mora biti 50 cm.
- **PAZITE, DA VENTILATOR NE PRIDE V STIK Z VODO.**
- Ne prijemati napravo z mokrimi rokami.
- Pred uporabo zagotovite, da je :
  - aparat sestavljen v skadu z navodili proizvajalca
  - aparat postavljen na stabilno in trdno podlago
  - aparat v normalnem položaju za delovanje (pokončni položaj na nogah).

## A FESZÜLTÉSÉG

- Pred prvo uporabo aparata preverite, ali podatek na etiketi odgovarja napetosti v vtičnici.
- Napravo je mogoče priključiti v omrežje brez ozemljitve. Tip: Naprava II. razreda (dvojna el. izolacija ).

## SESTAVLJANJE

- Ob nakupu je naprava razstavljena. Zaradi vaše varnosti je pomembno, da jo sestavite pravilno. Slika 6, 7, 8.

## DELOVANJE MOD. VU6520/25/50/55

Enostavno, s pritiskom na gumbe:

- Položaj ON/OFF : vklop in izklop naprave
- Položaj  : blago pihanje
- Položaj  : srednje močno pihanje
- Položaj  : močno pihanje
- Oscilacija: pritisnite na gumb , če želite delovanje z oscilacijo, drugače aparat ne bo deloval.

**Spodaj opisani gumbi A, B in C lahko delujejo le takrat, ko je naprava vključena, lahko pa jih uporabite hkrati.**

• **Gumb A za nadzorovanje nihanja:**

- Če enkrat pritisnete na gumb A, bo ventilator nihal horizontalno.
- Nihanje ustavite tako, da ponovno pritisnete na gumb A.





• **Gumb B za nastavitev samodejne ustavitve naprave:**

Na izbiro imate 4 možnosti: 1, 2, 4 ali 8 urno delovanje.

- Če enkrat pritisnete na gumb B, vključite 1-urni časovni mehanizem, hkrati pa zasveti tudi enurni indikator.
- Če še enkrat pritisnete na gumb B, vključite 2-urni časovni mehanizem, hkrati pa zasveti tudi dvourni indikator.
- Če pritisnete na gumb B še tretjič, vključite 4-urni časovni mehanizem, hkrati pa zasveti tudi štirurni indikator.
- Če pritisnete na gumb B še četrtič, vključite 8-urni časovni mehanizem, hkrati pa zasveti tudi osemurni indikator.
- Funkcijo "TIMER" (časovno stikalo) izključite tako, da ponovno pritisnete na gumb B.

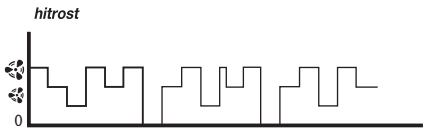
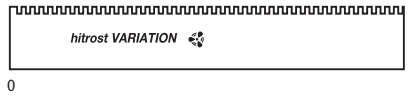
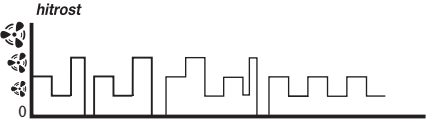
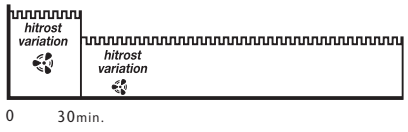

• **Gumb C, izbira načina delovanja REDUCTION ali VARIATION:**

<p>VARIATION : </p> <p>Naključno izbrani hitrostni cikli (90 sekundni cikli)</p>	<p>REDUCTION : </p> <p>Naključno izbrani hitrostni cikli (90 sekundni cikli)+ Zmanjšanje hitrosti po korakih vsakih 90 sekund</p>
<p>Predhodno izbrana hitrost /**</p> 	<p>Predhodno izbrana hitrost /**</p> 
<p>Predhodno izbrana hitrost /**</p> 	<p>Predhodno izbrana hitrost /**</p> 
<p>Predhodno izbrana hitrost /**</p> 	<p>Predhodno izbrana hitrost /**</p> 

Izberite hitrost, ki ustreza vašim potrebam (glejte tabelo v nadaljevanju), nato pa izberite način delovanja - REDUCTION ali VARIATION (to storite po spodaj opisanem načinu):

- Enkrat pritisnete na gumb "C"; vključili ste način delovanja "VARIATION", zasveti pa tudi indikator "VARIATION".
- Ponovno pritisnete na gumb C; vključili ste način delovanja "REDUCTION", zasveti pa tudi indikator "REDUCTION".
- S ponovnim pritiskom na gumb C to funkcijo izklopite C.



SLO

#### • Gumb D, zapora/izbira hitrosti:

- Enkrat pritisnite na gumb D. Naprava se vključi s hitrostjo 1, hkrati pa zasvetil indikator /✱.
- Še enkrat pritisnite na gumb D. Naprava prične delovati z 2. hitrostjo, hkrati pa zasveti indikator /✱/✱.
- Še tretjič pritisnite na gumb D. Naprava prične delovati s 3. hitrostjo, hkrati pa zasveti indikator /✱/✱/✱.
- Če ponovno pritisnite na gumb D. Ponovno vključite 1. hitrost, hkrati pa zasveti indikator /✱.

#### • Gumb E za takojšen izklop naprave:

- S pritiskom na gumb E takoj izklopite napravo.

## DALJINSKI UPRAVLJALNIK MOD. VU6525/55

Gumbi na daljinskem upravljalniku so enaki gumbom na kontrolni plošči ventilatorja.

Informacije se prenesejo na vašo napravo s pomočjo diode infrardečega oddajnika nameščene na sprednji strani daljinskega upravljalnika. Infrardeči sprejemnik je nameščen na kontrolni plošči ventilatorja.

Pazite, da ne opraskate oddajne diode ali infrardečega sprejemnika na ventilatorju.

Daljinski upravljalnik uporabite tako, da ga usmerite proti infrardečemu sprejemniku na ventilatorju in pritisnete zeleni gumb.

Zagotovite, da med oddajnikom in sprejemnikom ne bo nobenih ovir.

Največji doseg je približno 6 metrov od prednje strani ventilatorja.

Napajanje daljinskega upravljalnika:

Daljinski upravljalnik napajata dve alkalni bateriji z napetostjo 1,5V vrste AAA ali LR03, ki pa nista priloženi napravi.

Vstavite bateriji v temu namenjeno ohišje in pri tem upoštevajte polarizacijo označeno na ohišju.

Vsakič, ko uporabite enega od upravljalnih gumbov na kontrolni plošči se oglasi zvočni signal.

## VZDRŽEVANJE

- Pred kakršnim koli vzdrževanjem je potrebno napravo potegniti iz vtičnice.
- Napravo lahko previdno obrišete z vlažno krpo.
- POMEMBNO: Nikoli ne uporabljajte abrazivna sredstva, ki bi lahko poškodovala vašo napravo.

## POSPRAVLJANJE

- V času, ko naprave ne upravljate jo spravite na suho mesto.
- Pri daljšem skladiščenju naprave odstranite bateriji iz daljinskega upravljalnika (mod. VU6525/VU6555).

#### POMEMBNO:

Priporočljivo je, da takrat ko naprave ne uporabljate, potegnete napajalni kabel iz vtičnice električnega omrežja.

## PROBLEMI IN MONTNJE

- Naprave nikoli ne odpirajte sami. Napačno ali nestrokovno popravljena naprava lahko ogroža zdravje in varnost uporabnika.
- Če aparat preneha delovati ali kakorkoli poškodovan, se obrnite na enega od pooblaščenih servisov.

## SODELUJMO PRI PRIZADEVANJIH ZA ZAŠČITO OKOLJA!

- ① Vaša naprava vsebuje številne vredne materiale, ki se lahko reciklirajo.
- ➔ Zato jo odnesite na zbirno mesto, če ga ni pa v pooblaščen servisni center, kjer jo bodo ustrezno predelali.

